



**KÖSZÖNJÜK, HOGY A WHIRLPOOL TERMÉKÉT VÁLASZTotta!**

Átfogóbb támogatásért kérjük, hogy regisztrálja termékét honlapunkon:  
[www.whirlpool.eu/register](http://www.whirlpool.eu/register)



**A készülék használata előtt olvassa el figyelmesen a Biztonsági útmutatót.**

**A mosogatógép kezelőlapja a BE/KI gomb megnyomására aktiválódik.**

**Az energiatakarékosság érdekében a kezelőlap 10 perc elteltével automatikusan kikapcsol, ha semmilyen programot nem indítottak el.**

## A TERMÉK BEMUTATÁSA

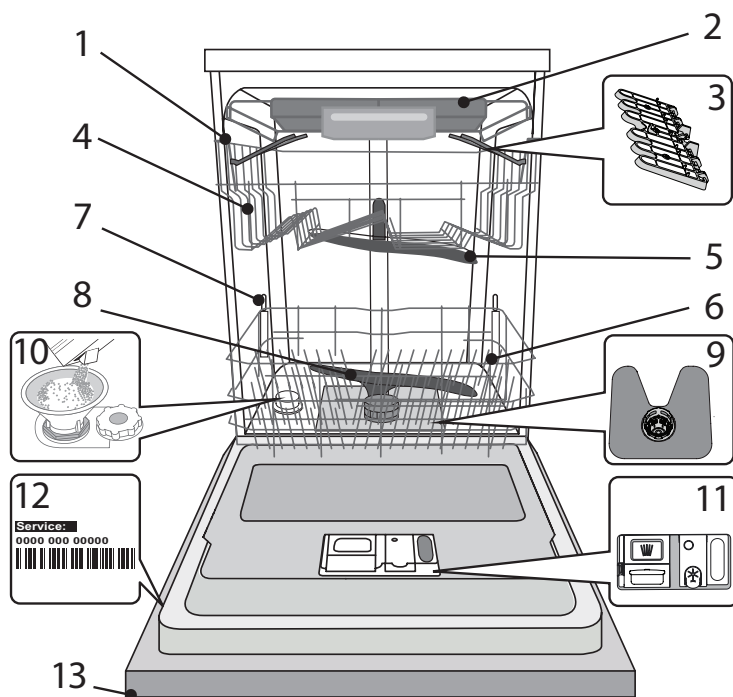

1. Felső kosár
2. Evőeszköztartó
3. Lehajtható polcok
4. Felső kosár magasságbeállítója
5. Felső szórókar
6. Alsó kosár
7. Power Clean® tartó
8. Alsó szórókar
9. Szűrőegység
10. Sótartály
11. Mosogatószer- és öblítőszer-adagoló
12. Adattábla
13. Kezelőpanel

## KEZELŐPANEL

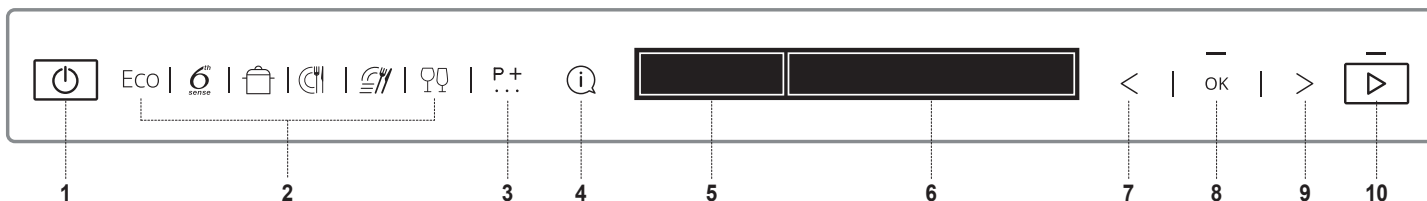

1. BE-KI gomb
2. PROGRAMOK 6 gomb a kedvelt programok közvetlen eléréséhez
3. EXTRA CIKLUS gomb. Más programok elérése
4. INFO gomb. Információt nyújt a kiválasztott programról
5. KIJELZŐ - Figyelmeztető terület
6. KIJELZŐ - Információs terület
7. ELŐZŐ gomb a funkciókhoz/beállításokhoz
8. OK gomb. Funkciók és beállítások kiválasztása/módosítása
9. KÖVETKEZŐ gomb a funkciókhoz/beállításokhoz
10. START gomb

## KIJELZŐ - FIGYELMEZTETÉSEK

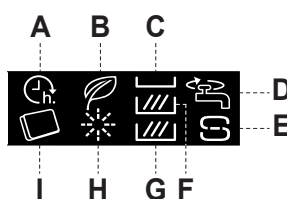

- A. START KÉSLELT.
- B. ECO
- C. MULTIZONE - Evőeszköztartó
- D. VÍZCSAP ELZÁRVA
- E. SÓ BETÖLTÉSE
- F. MULTIZONE - Felső kosár
- G. MULTIZONE - Alsó kosár
- H. ÖBLÍTŐSZER BETÖLTÉSE
- I. TABLETTA

# KEZDŐ

Miután először csatlakoztatja a készüléket az áramforráshoz, kövesse a kijelző utasításait a készülék beállításához.

## 1. A nyelv kiválasztása

MAGYART NYELV VÁLASZ?  
 <=> = MÓD. OK = IGEN

A kívánt nyelv kiválasztásához nyomja meg a „<” vagy „>” gombot.

MAGYAR  
 KIVÁLASZTOTT

Hagyja jóvá az „OK” gombbal.

A nyelv megerősítését követően a készülék végigléptet az első használathoz való konfigurációs menün.

## 2. A vízkeménység beállítása

VÍZKEMÉNYSÉG  
 1=MIN, 5=MAX

Alapértelmezett beállításként a vízkeménység 3-as szintre van állítva. A vízkeménységi szint módosításához nyomja meg többször a „<” vagy „>” gombot.

VÍZKEMÉNYSÉG = 3  
 <=> = MÓD. OK = IGEN

A kiválasztott szintet az „OK” gomb megnyomásával erősítse meg. A szintet a lenti táblázatnak megfelelően kell beállítani.

A vízlágyító akkor működik tökéletesen, ha a vízkeménységet a lakóhelyén elérhető víz tényleges keménysége alapján állítja be. Ezzel kapcsolatban érdeklődjön a helyi vízműveknél.

Vízkeménységi táblázat

Szint	°dH Német rendszer	°fH Francia rendszer	°Clark Angol rendszer
1 Lágy	0 - 6	0 - 10	0 - 7
2 Közepes	7 - 11	11 - 20	8 - 14
3 Átlagos	12 - 16	21 - 29	15 - 20
4 Kemény	17 - 34	30 - 60	21 - 42
5 Nagyon kemény	35 - 50	61 - 90	43 - 62

## 3. Vízlágyító adagolása

VÍZ KIEGÉSZÍTÉSE  
 OK = KÉSZ

A vízkeménység beállítása után a sótartályt vízzel és speciális regenerálósóval kell feltölteni.

ÖNTSÖN 1,5L  
 OK = KÉSZ

Vegye ki az alsó kosarat, és csavarja ki a tartály kupakját (az óramutató járásával ellentétes irányba).

VIZET  
 OK = KÉSZ

Első lépésként a tartályba kb. 1,5 liter friss vizet kell tölteni.

A SÓTARTÁLYBA  
 OK = KÉSZ

Ezután nyomja meg az „OK” gombot a továbblépéshez.

SÓ KIEGÉSZÍTÉSE  
 OK = KÉSZ

ÖNTSÖN 1KG SÓT A  
 OK = KÉSZ

SÓTARTÁLYBA  
 OK = KÉSZ

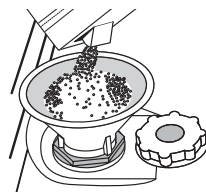

Helyezze be a tölcserít (lásd az ábrát), és töltsse fel teljesen a sótartályt egészen a széléig (ehhez kb. 1 kg só szükséges); ilyenkor előfordulhat, hogy egy kevés víz kifolyik.

Vegye ki a tölcserít, és törölje le az esetlegesen kiszóródott sót a nyílás környékéről.

Zárja vissza szorosan a kupakot úgy, hogy a mosogatási program során ne kerülhessen mosogatószer a tartályba (ellenkező esetben a vízlágyító helyrehozhatatlanul károsodhat).

Ezután nyomja meg az „OK” gombot a továbblépéshez.

Kizárólag mosogatógépekhez készült sót használjon.

**Ha esedékes a só hozzáadása, mindenképpen el kell végezni az eljárást a mosogatási ciklus megkezdése előtt a korrózió elkerülése érdekében.**

**A kiömlő sós oldat vagy sószemcsék jelentős korróziót okozhatnak, és helyreállíthatatlanul károsíthatják a rozsdamentes acél alkatrészeket.**

**Ilyen esetre vonatkozó reklamációnál nem nyújtunk semmiféle garanciát.**

**Ha nem tölti fel a sótartályt, a vízlágyító és a fűtőelem a vízkő felhalmozódása miatt károsodhat.**

**Só használata bármilyen mosogatószer mellett ajánlott.**

## 4. Fényerő beállítása

KIJELZŐ FÉNYEREJE  
 1=MIN, 5=MAX

A fényerő alapértelmezett beállítása: 5-es szint. A módosításhoz nyomja meg többször a „<” vagy „>” gombot.

VILÁGOSSÁG = 5  
 <=> = MÓD. OK = IGEN

A kiválasztott szintet az „OK” gomb megnyomásával erősítse meg.

## 5. A mosogatószer típusa

MOSOGATÓSZER TÍPUSA  
 OK = IGEN

Ennél a lépésnél feltétlenül válassza ki a használni kívánt mosogatószer típusát (tabletta/kapszula vagy gél/por).

HASZNÁL-E  
 <=> = NEM OK = IGEN

Ha tablettás vagy kapszulás, többfázisú mosogatószert kíván használni, nyomja meg az „OK” gombot, majd ugorjon a **7. A csap megnyitása** pontra a következő oldalon.

ÖN "ALL IN ONE"  
 <=> = NEM OK = IGEN

TABLETTÁKAT?  
 <=> = NEM OK = IGEN

A kijelzőn kigyullad a ikon. Ha folyékony mosogatószert vagy mosogatóport kíván használni, nyomja meg a „<” vagy „>” gombot, majd ugorjon a **6. Az öblítőszert használata** ponthoz.

## 6. Az öblítőszert használata\*

\*Ha az előző lépésben a többfázisú mosogatószert választotta, ezt a lépést a készülék átugorja.

ÖBLÍTŐSZER KIEGÉSZÍTÉSE  
 OK = KÉSZ

ÖNTSE BE AZ ÖBLÍTŐSZERT  
 OK = KÉSZ

AZ ADAGOLÓBA  
 OK = KÉSZ

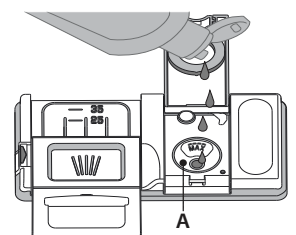
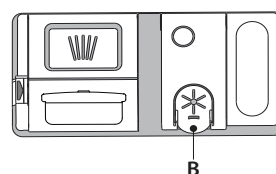

1. Nyissa ki az adagolót **B**: nyomja le, majd húzza fel a fedélen lévő fület.
2. Óvatosan öntse be az öblítőszeret. Ne lépje túl a tartályban jelölt **A** maximális mennyiséget (110 ml), és lehetőleg ne öntse mellé. Ha ez mégis megtörténik, azonnal törölje fel a kiömlött folyadékot egy száraz ruhával.
3. Nyomja lefelé a fedelet, amíg az a helyére nem pattan.
4. Erősítse meg a választását az „OK” gomb megnyomásával.

**SOHA ne öntse az öblítőszeret közvetlenül a mosogatótérbe.**

### Az öblítőszer adagolásának beállítása

(tabletta/kapszula esetén nem szükséges)

Az öblítőszer mennyiségét az alkalmazott mosogatószer szerint kell meghatározni. Minél alacsonyabb a beállítás, annál kevesebb öblítőszer kerül adagolásra. A gyári beállítás: „5”.

A módosításhoz kövesse a „BEÁLLÍTÁSOK / MENÜ” részben leírt utasításokat.

### 7. A csap megnyitása

VÍZSZELEP KINYITÁSA
NYISSA KI OK = KÉSZ
A VÍZSZELEPET OK = KÉSZ



Ellenőrizze, hogy a vízcsap nyitva van-e. Ha nincs, nyissa ki, majd az „OK” gomb megnyomásával hagyja jóvá.

### 8. Első bekapcsolás

ELSŐ MOSOGATÓCIKLUS
INDÍTSA EL OK = KÉSZ
AZ INTENZÍV CIKLUST OK = KÉSZ
EDÉNYEK NÉLKÜL OK = KÉSZ
HOGY BEFEJEZZE A OK = KÉSZ
TELEPÍTÉST OK=KÉSZ

A készülék normál használata előtt javasoljuk az intenzív program futtatását a készülék kalibrálásához.

Tegyen mosogatószert a **D** jelű adagolóba (lásd lent), majd nyomja meg az „OK” gombot.

A készülék automatikusan az intenzív programot választja.

Nyomja meg a „START”  gombot, és 4 másodpercen belül csukja be a készülék ajtaját.

Az első program akár 20 perccel is hosszabb lehet az automatikus kalibrálási művelet miatt.

A művelet után a készülék készen áll a normál használatra.

## MOSOGATÓSZER HOZZÁADÁSA

**A nem mosogatógéphez készült mosogatószer használata a készülék hibás működését vagy sérülését okozhatja.**

A legjobb mosogatási és szárítási eredmény érdekében javasoljuk, hogy mosogatószert, folyékony öblítőszeret és finomított sót egyaránt használjon.

Javasoljuk, hogy foszfát- és klórmentes mosogatószert használjon, mivel ezek az anyagok a környezetre károsak.

A jó mosogatási eredmény attól is függ, hogy megfelelő mennyiségű mosogatószert használ-e.

A javasolt mennyiségnél több szer használatakor nem nő a mosogatás hatékonysága, viszont a környezetkárosító hatás nagyobb.

A mennyiséget a szennyezettségi szint alapján határozza meg. Normál szennyezettségű edények esetén használjon kb. 35 g (mosogatópor) vagy 35 ml (folyékony mosogatószer) mosogatószert, és egy teáskanálnyit tegyen közvetlenül a mosogatótérbe. Ha tablettát használ, egyetlen tableta elegendő.

Ha az edények enyhén szennyezettek, vagy a mosogatógéphez helyezés előtt vízzel előblítették azokat, használjon kevesebb (de min. 25 g/ml) mosogatószert, azaz például ne tegyen a mosogatótérbe mosogatóport vagy -gél.

Nyomja meg az **C** gombot a mosogatószer-adagoló felnyitásához. A mosogatószer kizárólag a **D** jelű, száraz adagolóba önthető. Az előmosogatáshoz használt mosogatószert közvetlenül a mosogatótérbe helyezze.

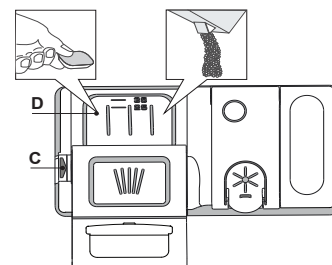

1. A mosogatószer kimérésekor a helyes mennyiség meghatározását az eddigi információk alapján végezze. A mosogatószer-adagoló **D** belsejében elhelyezett jelzések segítenek a megfelelő mennyiség meghatározásában.
2. Törölje le a kiömlött mosogatószert az adagoló széléről, majd zárja vissza a fedelet kattanásig.
3. Zárja vissza a mosogatószer-adagoló fedelét: húzza felfelé, amíg a zárszerkezet rögzül.

A mosogatószer-adagoló automatikusan kinyílik, amikor a program az adott szakaszba ér.

Ha többfázisú terméket használ, javasoljuk, hogy mindenképpen öntsön a gépbe sót, főként akkor, ha a víz kemény vagy nagyon kemény (kövesse a csomagoláson jelzett utasításokat).

## TANÁCSOK ÉS TIPPEK

### TANÁCSOK

A kosarak megtöltése előtt távolítsa el az ételmaradékokat az edényekről, és ürítse ki a poharakat. **Mosogatás előtt nem szükséges folyó vízzel leöblíteni az edényeket.**

Az edényeket úgy rendezze el, hogy biztosan álljanak, ne dőljenek el könnyen. Az edények nyílása lefelé nézzen, és a homorú/domború részek ferdén álljanak, hogy a víz mindenhova elérjen, és akadálytalanul folyhasson.

**Vigyázat!** A fedők, fogantyúk, tálak és serpenyők nem állítják meg a forgó szórókarokat.

A kisebb tárgyakat az evőeszközosárba helyezze. Az erősen szennyezett edényeket az alsó kosárba kell helyezni, mivel ott erősebb a vízpermet, azaz jobb a mosogatási eredmény. A készülék megtöltése után ellenőrizze, hogy a szórókarok forgását nem akadályozza-e valami.

### GÉPBE NEM MOSOGATHATÓ EDÉNYEK

- Fából készült edények és evőeszközök.
- Kényes, díszes poharak, kézműves és antik edények. Ezek a díszítések nem bírják a gépi mosogatást.
- Szintetikus anyagból készült részek, amelyek nem bírják a magas hőmérsékletet.
- Réz- és bádgedények.
- Hamuval, viasszal, kenőzsírral vagy tintával szennyezett edények.

A poharakon lévő díszítés és az alumínium- vagy ezüstedények színe megváltozhat, kifakulhat a mosogatás során. Egyes üvegtípusok (pl. kristályüveg) néhány mosogatási ciklus után homályossá válhatnak.

### A POHARAK ÉS AZ EDÉNYEK KÁROSODÁSA

- A készülékbe kizárólag olyan üveg- és porcelánedények helyezhetők, amelyek a gyártó állítása szerint mosogatógépben mosogathatók.
- Az edényekhez megfelelő, kimélő mosogatószert használjon.
- Az edényeket és az evőeszközöket a mosogatási ciklus végeztével azonnal vegye ki a mosogatógépből.

### A POHARAK ÉS AZ EDÉNYEK KÁROSODÁSA

- Ha a háztartási mosogatógépet a gyártó utasításainak megfelelően használják, **az edények mosogatógépben történő mosogatása általában KEVESEBB ENERGIÁT és vizet igényel, mint a kézi mosogatás.**
- A mosogatógép hatékonyságának maximalizálásához javasolt a **mosogatási programot a mosogatógép teljes betöltése után indítani.** Ha a háztartási mosogatógépet a gyártó által jelzett kapacitásig tölti fel, azzal energiát és vizet takaríthat meg. Az edények helyes betöltésével kapcsolatos információt a **KOSARAK MEGRAKODÁSA** című fejezetben talál. Részleges betöltés esetén javasolt a megfelelő mosogatási beállítást (Fél töltet / Zónamosogatás / Multizone) használni, ha lehetséges, csak a kijelölt kosarakat használva. A mosogatógép helytelen betöltése vagy túltöltése fokozhatja az erőforrások (például víz, energia és idő) felhasználását, megnövelheti a zajszintet, és csökkentheti a mosogatási és szárítási teljesítményt.
- Az edények manuális előöblítése megnövekedett víz- és energiafogyasztást eredményezhet, és nem javasolt.

### HIGIÉNYIA

A mosogatógépben keletkező kellemetlen szag és lerakódások elkerülése érdekében legalább havonta egyszer futtasson le egy magas hőmérsékletű programot. Használjon egy teáskanál mosogatószert, és a készülék tisztításához futtassa le a programot edények nélkül.

## A KOSARAK MEGTÖLTÉSE

### EVŐESZKÖZTARTÓ

A harmadik kosár az evőeszközök bepakolására szolgál.

Az evőeszközöket az ábrán látható módon helyezze el.

A külön gyűjtött evőeszközök a mosogatás után könnyebben kivehetőek, valamint így a mosogatási és szárítási eredmény is javul.

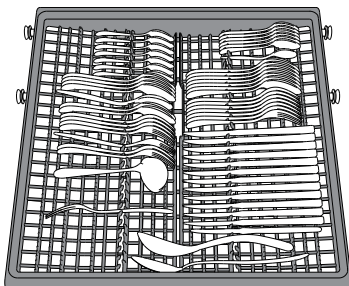

Az evőeszközosárban található két állítható magasságú rekesz, melyek segítségével kihasználható a rendelkezésre álló alsó tér, és magasabb edények helyezhetők a felső kosárba.

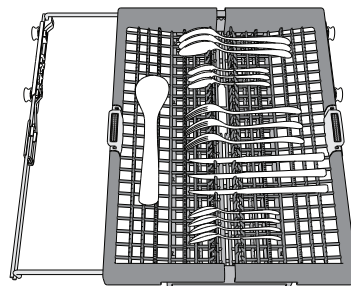

**A késeket és egyéb éles eszközöket élükkel lefelé rakja a kosárba.**

A kosár kialakításának köszönhetően az olyan kisméretű edények, mint a kávéscsészék középre helyezhetők.

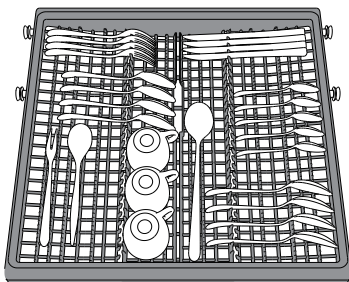

## FELSŐ KOSÁR

Ide helyezhetők a kényesebb és könnyű edények, például: poharak, csészék, tálkák, kis salátástálak.

A felső kosár lehajtható tartóelemekkel rendelkezik: függőleges helyzetbe állítva csészealjkat, kistányérokat, leengedett helyzetbe állítva pedig tálakat, ételtartókat pakolhat be.

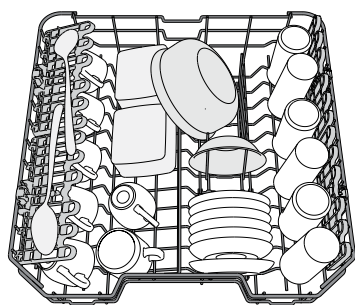

(Példa a megtöltött felső kosárra)

## ÁLLÍTHATÓ MAGASSÁGÚ LEHAJTHATÓ POLCOK

A kosárban lévő edények optimális elrendezése érdekében az oldalsó polcok fel- és lehajthatók.

A borospoharak biztonságosan helyezhetők a lehajtható polcokra: a poharak talpát illessze a megfelelő nyílásokba.

Készüléktypustól függően:

- a polcok lehajtásához csúsztassa azokat fel és forgassa el, vagy vegye ki a rögzítőkből és húzza lefelé.
- a polcok felhajtásához forgassa azokat el és csúsztassa lefelé, vagy húzza felfelé és rögzítse.

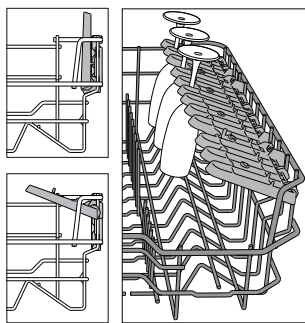

## A FELSŐ KOSÁR MAGASSÁGÁNAK BEÁLLÍTÁSA

A felső kosár magassága állítható. Ha a felső állásba állítja, az alsó kosárba nagyobb edények helyezhetők; ha az alsó állásba állítja, maximálisan kihasználhatók a lehajtható rögzítőelemek: függőlegesen több hely áll rendelkezésre, és az alsó kosárba pakolt edényeknek is elegendő hely jut.

A **felső kosár magasságbeállítóval**

rendelkezik (lásd az ábrát). Magasabbra állításához fogja meg a kosár két oldalát, és az emelőkarok megnyomása nélkül emelje azt feljebb. A kosár a felső helyzetbe áll.

Az alsó helyzetbe állításához nyomja meg a kosár két oldalán lévő emelőkarokat **A**, és tolja lefelé a kosarat.

**Kifejezetten javasoljuk, hogy ne módosítsa a kosár magasságát akkor, amikor a kosárban edények találhatók.**

**A kosár lejjebb vagy feljebb helyezésekor SOHA ne csak az egyik oldal magasságát módosítsa.**

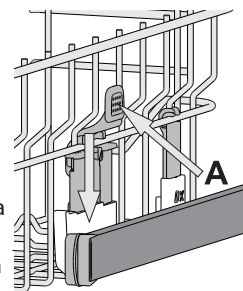

## ALSÓ KOSÁR

Ide fazekak, fedők, tányérok, salátástálak, evőeszközök stb. pakolhatók.

A nagyobb tányérokat és fedőket lehetőség szerint a kosár szélére helyezze, hogy biztosan ne érjenek a szórókarokhoz.

Az alsó kosár lehajtható tartóelemekkel rendelkezik: függőleges helyzetbe állítva tányérokat, vízszintes (leengedett) helyzetbe állítva pedig tálakat, lábasokat pakolhat be egyszerűen.

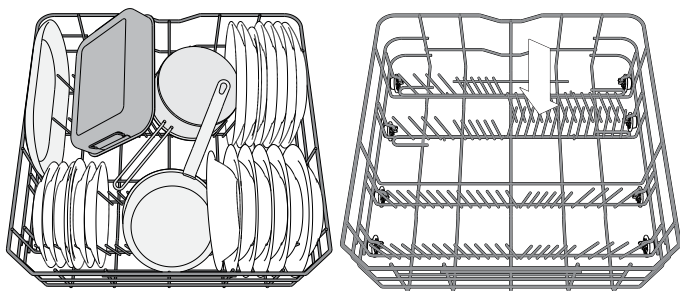

(Példa a megtöltött alsó kosárra)

## ÜVEGKÍMÉLŐ

Ez a tartozék segít a különböző talpas poharakat biztonságosan elhelyezni az alsó kosárban.

A poharak optimális és stabil elhelyezése révén a mosogatás és szárítás hatékonyabbá tehető.

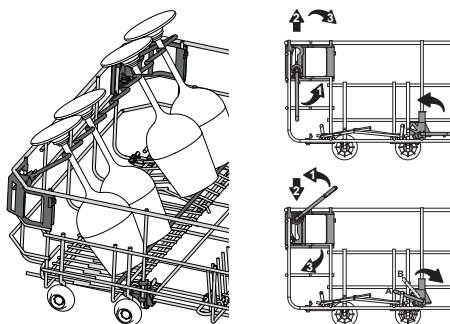

## POWER CLEAN AZ ALSÓ KOSÁRBAN

A Power Clean® során a készülék a mosogatótér hátsó része felől érkező vízsugarak segítségével intenzívebben mossa el az erősen szennyezett edényeket. Az alsó kosárban található egy ún. nagyterű zóna.

Ez a speciális, kihúzható tartóelem a kosár hátsó részén található, és lehetővé teszi a serpenyők és tepsik függőleges helyzetben történő elhelyezését, amivel hely takarítható meg. Helyezze be a gépbe a fazekakat/tálakat úgy, hogy a Power Clean® berendezés felé nézzenek, majd kapcsolja be a kezelőpanelen a **POWER CLEAN** opciót.

A Power Clean® funkció használatára:

1. Készítse elő a Power Clean® területet (G): hajtsa le a hátsó tányértartókat, hogy beférjenek az edények.
2. Tegye be a fazekakat és a tálakat úgy, hogy a Power Clean® terület felé dőljenek. A fazekakat a nagynyomású vízsugarak felé kell megdönteni.

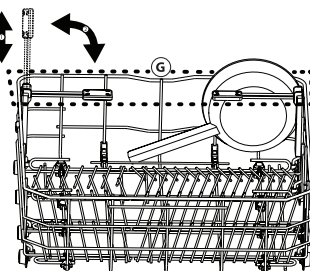
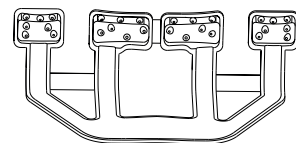

## A PROGRAM ÉS A FUNKCIÓK KIVÁLASZTÁSA

Az elérhető programok és funkciók listája a következő oldalon lévő **Programtáblázatban** található. Alapbeállításként az Eco program van megadva. Ha a legutóbb használt programot szeretné megadni alapbeállításként, a „Beállítások menüben” ezt állíthatja.

A programot az 1-től 6-ig számozott, a programok közvetlen eléréséhez való gombokkal is kiválaszthatja, vagy nyomja meg többször az „Extra Ciklus” P.+ gombot. Amikor a lista végére ér, egy újabb gombnyomással ismét az elejére ugorhat.

A Program gomb megnyomásával válassza ki az edények szennyezettségi fokának megfelelő programot a programtáblázat segítségével. Az alábbi információk jelennek meg a kijelzőn:

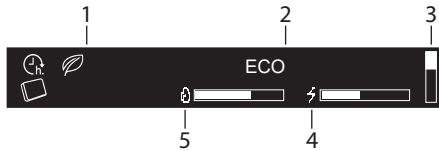

1. Kijelzők
2. A kiválasztott program neve
3. A függőleges sáv csak az extra program listában elfoglalt helyét jelzi
4. A kiválasztott program energiafogyasztása
5. A kiválasztott program vízfogyasztása

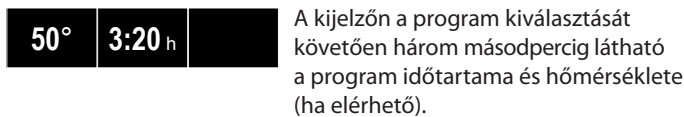

Nyomja meg az „INFO” i gombot a program rövid ismertetőjéhez és energia-, illetve vízfogyasztásának megjelenítéséhez.



A kiválasztási folyamat során a „START” > LED villog.

A legtöbb programhoz további funkciók választhatók (lásd a „Funkciók és beállítások” részt). Amikor egy funkciót kiválaszt, annak neve a kijelző jobb oldalán jelenik meg.

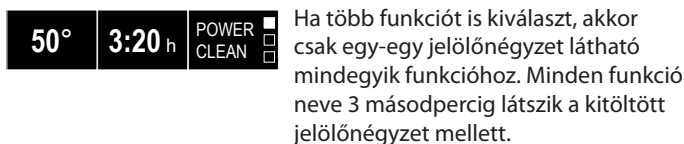

Miután a program és a funkciók kiválasztásával végezt, nyomja meg a „START” > gombot, és csukja be a készülék ajtaját 4 másodpercen belül a kiválasztott program indításához.

### FOLYAMATBAN LÉVŐ PROGRAM MÓDOSÍTÁSA

Ha rossz programot választott, röviddel a program indulása után a kiválasztás még módosítható: Nyissa ki az ajtót, és tartsa nyomva a „BE/KI” [ ] gombot. Ekkor a készülék kikapcsol. Kapcsolja be ismét a mosogatógépet a „BE/KI” [ ] gombbal, majd válassza ki a kívánt programot és funkciókat. Indítsa el a programot a „START” [ ] gombbal, és 4 másodpercen belül csukja be az ajtót.

### PROGRAM MEGSZAKÍTÁSA (TÖBB EDÉNY BEPAKOLÁSA)

Nyissa ki az ajtót, és tegye be az újabb edényeket a mosogatógépbe (vigyázzon a FORRÓ gőzre!). Nyomja meg a „START” [ ] gombot, és 4 másodpercen belül csukja be az ajtót a program folytatásához. A program onnan folytatódik, ahol félbeszakadt.

### VÉLETLEN MEGSZAKÍTÁS

Ha a mosogatási program közben kinyitják az ajtót, vagy áramszünet van, a program leáll. Ha megnyomja a „START” [ ] gombot, és 4 másodpercen belül becsukja az ajtót, a program onnan folytatódik, ahol félbeszakadt.

A program végeztével hangjelzés hallható, és a kijelzőn ez látszik:



A kijelzőn további információk is megjelenhetnek:

- SÓ BETÖLTÉSE - töltsse fel a sótartályt.
- ÖBLÍTŐSZER BETÖLTÉSE - töltsön hozzá öblítőszeret.
- VÍZKÖMENTESÍTÉS ÉS TISZTÍTÁS MEG A KÉSZÜL. AJÁNLJUK A WPRO-T - javasoljuk, hogy minden 50 mosogatás után valamelyik WPRO termékkel tisztítsa ki a készüléket (a csomagoláson található utasítások alapján).

Nyissa ki a készülék ajtaját (ügyeljen a forró gőzre!), és az alsó kosárral kezdve vegye ki az edényeket. Ha a sótartályt vagy az öblítőszer-adagolót fel kell tölteni, azt legjobb közvetlenül a következő program elindítása előtt megtenni.

10 perc elteltével a készülék kikapcsol.

### VÍZLÁGYÍTÓ RENDSZER

A vízlágyító rendszer automatikusan csökkenti a víz keménységét, így megelőzve a vízkő felhalmozódását a fűtőszálon, így jobb mosogatási hatékonyságot biztosítva.







**A rendszer sóval regenerálja magát, ezért a sótartály kiürülés esetén fel kell tölteni.**

A regenerálás gyakorisága a vízkeménység szintjének beállításától függ - a regenerálás 6 Eco ciklusként történik meg 3-ra állított vízkeménység szinttel.

A regenerálás a végső öblítés közben kezdődik, és a szárítási fázisban, a program vége előtt fejeződik be.

- Egyetlen regenerálás során a készülék: ~3,5 l vizet használ fel;
- A program 5 perccel tovább tart;
- Kevesebb, mint 0,005 kWh energiát használ fel.

## PROGRAMTÁBLÁZAT

PROGRAM	Elérhető funkciók *	Szárítási fázis	NaturalDry	Program időtartama (ó:p)**	Vízfogyasztás (l/program)	Energiafogyasztás (kWh/program)	
ECO ECO 50 °C	TABLETTA, START KÉSLELT., POWER CLEAN,	✓	✓	3:20	9,5	0,64	
 6TH SENSE 50-60°	TABLETTA, START KÉSLELT., MULTIZONE, POWER CLEAN, TURBO	✓	✓	1:25 - 3:00	7,0 - 14,0	0,90 - 1,40	
 INTENZÍV 65 °C	TABLETTA, START KÉSLELT., MULTIZONE, POWER CLEAN, TURBO	✓	✓	2:50	16,0	1,60	
 VEGYES PROGRAM 60 °C	TABLETTA, START KÉSLELT., MULTIZONE	✓	✓	2:30	16,0	1,30	
 GYORS MOSÁS & SZÁRÍTÁS 50°	TABLETTA, START KÉSLELT., MULTIZONE	✓	✓	1:25	11,5	1,10	
 ÜVEG 45°	TABLETTA, START KÉSLELT., MULTIZONE	✓	✓	1:40	11,5	1,20	
<b>EXTRA CIKLUS</b> - elérhetőek a  gombbal							
GYORS 30'	45°	TABLETTA, START KÉSLELT., MULTIZONE	-	-	0:30	9,0	0,50
HALK	50°	TABLETTA, START KÉSLELT.	✓	✓	3:30	15,0	1,15
FERTŐTLENÍTŐ	65°	START KÉSLELT.	✓	-	1:40	10,0	1,30
ELŐMOSOGATÁS	hideg	START KÉSLELT., MULTIZONE	-	-	0:12	4,5	0,01
AUTO-TISZTÍTÁS	65°	START KÉSLELT.	-	-	0:50	8,0	0,85

- ECO** - Az energiatakarékos programmal átlagosan szennyezett edényeket tisztíthat, amely a kombinált energia- és vízfogyasztása miatt a leghatékonyabb program, és a segítségével kiértékelhető, hogy a készülék megfelel-e az EU energiatakarékos kivitelre vonatkozó jogszabályának.
  - 6TH SENSE** - Normál szennyezettségű edényekhez, melyeken rászáradt ételmaradék található. Érzékeli a szennyezettség szintjét az edényeken, és a programot ennek megfelelően állítja be.
  - INTENZÍV** - Erősen szennyezett edényekhez ajánlott program, amely különösen serpenyőkhöz és sütőedényekhez ideális (kényes edényekhez nem használható).
  - VEGYES PROGRAM** - Különböző szennyeződésekhez. Normál szennyezettségű edényekhez, melyeken rászáradt ételmaradék található.
  - GYORS MOSÁS & SZÁRÍTÁS** - Normál mértékben szennyezett edényekhez használható. Mindennap használható program, amely rövid idő alatt optimális mosogatási és szárítási eredményt nyújt.
  - ÜVEG** - Az érzékeny edényeknek szóló program, melyek érzékenyek a magas hőmérséklet hatására, mint például a csészék és a poharak.
-  **EXTRA CIKLUS**
- GYORS 30'** - Program fél töltenyén szennyezett edényhez, amelyen nincs rászáradt ételmaradék. Nem rendelkezik szárítási szakasszal.
  - HALK** - Ha a készüléket éjszaka kívánja működtetni, ez a megfelelő program. Optimális mosogatási és szárítási eredményt nyújt a legalacsonyabb zajszint mellett.
  - FERTŐTLENÍTŐ** - Normál vagy erősen szennyezett edényekhez használható program, amely egy kiegészítő antibakteriális mosogatást is tartalmaz. A mosogatógép karbantartására is használható.
  - ELŐMOSOGATÁS** - Az edények frissítéséhez, amennyiben azokat később szeretné elmosogatni. Ehhez a programhoz nem kell mosogatószert használni.
  - AUTO-TISZTÍTÁS** - A mosogatógép karbantartására szolgáló programot csak akkor alkalmazza, ha a mosogatógép ÜRES, valamint használjon a mosogatógép karbantartására alkalmas, speciális tisztítószert.

**Megjegyzések:**

Vegye figyelembe, hogy a Gyors 30' program enyhén szennyezett edényekhez használható.

Az ECO program adatainak mérése laboratóriumi körülmények között, az EN 60436:2020 európai szabvány előírásainak megfelelően történt.

Megjegyzés a vizsgálat laboratóriumok számára: az EN összehasonlító vizsgálatának körülményeivel kapcsolatos információkért írjon a következő címre: [dw\\_test\\_support@whirlpool.com](mailto:dw_test_support@whirlpool.com). Az edények előkezelése egyik programnál sem szükséges.

\*) Nem minden opció használható egyszerre.

\*\*) Az energiatakarékos programtól eltérő programokhoz megadott értékek csak tájékoztató jellegűek. A tényleges időtartam számos tényezőtől függ, mint például a belépő víz hőmérsékletétől és nyomásától, a helyiség hőmérsékletétől, a mosogatószer mennyiségétől, az edények mennyiségétől és típusától, a súlyelosztástól, a kiválasztott kiegészítő funkcióktól és az érzékelő kalibrációjától. Az érzékelő kalibrációja akár 20 perccel is növelheti a program hosszát.

## FUNKCIÓK ÉS BEÁLLÍTÁSOK

Minden programhoz további funkciók választhatók. Az adott programokhoz elérhető funkciók teljes listáját az előző oldalon található **programtáblázat** tartalmazza. A kijelzőn minden aktivált funkció megjelenik.

Az „OK” gombbal választhat funkciókat. Ekkor pár másodpercre látható a **OPCIÓK KIVÁLASZTÁSA** üzenet. Ezután a „<” vagy „>” gombbal léptethet a funkciók listájában. Az „OK” gombbal választhatja ki a kívánt funkciókat. Ilyenkor a beállítások menüben az „OK” gomb feletti LED kigyullad.

Ha a funkció nem elérhető, a listában ugyanúgy megjelenik, de lesz mellette egy „☐” jel.

### TABLETTA (kombinált)

Ezzel a beállítással a használt mosogatószer típusának megfelelően optimalizálható a program hatékonysága. Kapcsolja be, ha kombinált (öblítőt, sőt és mosogatószert is tartalmazó) mosogatógép-tablettát használ.

TABLETTA	NEM	A Tabletta aktiválásához lépjen be a beállítások menübe az „OK” gombbal, majd a „< , >” gombokkal léptetve válassza a „TABLETTA” funkciót, és nyomja meg az „OK” gombot..
TABLETTA	IGEN	
TABLETTA	IGEN	

### KÉSLELTETETT INDÍTÁS

A program indítása megadott idővel késleltethető.

A késleltetés beállításához az „OK” gombbal lépjen be a beállítások menübe, majd a „< , >” gombokkal léptessen a „START KÉSLELT.” funkcióra, és nyomja meg az „OK” gombot.

A „>” vagy „<” gomb minden újabb megnyomásakor a késleltetés időtartama:

- 30 perccel növekszik, ha a kiválasztott érték 4 óra alatti,
- 1 órával növekszik, ha a kiválasztott érték 12 óra alatti,
- 2 órával növekszik, ha a kiválasztott érték meghaladja a 12 órát.

START KÉSLELT.	NEM	A késleltetés törléséhez nyomja meg a „<” vagy „>” gombot többször egymás után, amíg az „OFF” (KI) kijelzés nem látható.
<START IN h>	NEM	
<START IN h>	4:00	Alapértelmezés szerint a késleltetés ki van kapcsolva.
<START IN h>	4:00	Ha késleltetést állított be, megjelenik a  ikon.

Amint az „OK” gombbal jóváhagyja a késleltetést, a készülék visszalép a programválasztó képernyőre, és megjeleníti a beállított késleltetés időtartamát.

Nyomja meg a „START” gombot, és 4 másodpercen belül csukja be az ajtót a késleltetett indításhoz.

### MULTIZONE

Ha csak kevés edényt kíván elmosogatni, elegendő egy kosarat megpakolni. Ezzel a funkcióval kiválaszthatja, hogy melyik kosárral dolgozzon a készülék.

A Multizone programhoz nyomja meg az „OK” gombot, és lépjen be a beállítások menübe, majd a „< , >” gombokkal léptetve válassza a „MULTIZONE” programot, és nyomja meg az „OK” gombot.

MULTIZONE	OK	
<ÖSSZES KOSÁR>	<>	Alapértelmezés szerint a MULTIZONE ki van kapcsolva, és mindegyik kosár ikonja világít.
<ALSÓ KOSÁR>	<>	A multizone ikon kigyullad.
<FELSŐ KOSÁR>	<>	A multizone ikon kigyullad.
<CSAK EVŐESZK>	<>	A multizone ikon kigyullad.
<CSAK EVŐESZK>		

**Ha a felső kosár ki van véve, a mosogatószert közvetlenül a tartályba adagolja, ne a mosogatószer-adagolóba.**

### POWER CLEAN

A plusz szűrőfejeknek köszönhetően ez a funkció intenzív és erőteljes mosogatást biztosít az alsó kosár bizonyos részén.

POWER CLEAN	NEM	Alapértelmezés szerint a funkció ki van kapcsolva.
POWER CLEAN	IGEN	A Power Clean aktiválásához lépjen be a beállítások menübe az „OK” gombbal, majd a „< , >” gombokkal léptetve válassza a „POWER CLEAN” funkciót, és nyomja meg az „OK” gombot.
POWER CLEAN	IGEN	

### TURBO

Ez az opció lecsökkenti a főbb programok időtartamát, miközben a mosogatás és szárítás teljesítménye nem romlik.

TURBO	NEM	A Turbo aktiválásához lépjen be a beállítások menübe az „OK” gombbal, majd a „< , >” gombokkal léptetve válassza a „TURBO” funkciót, és nyomja meg az „OK” gombot.
TURBO	IGEN	
TURBO	IGEN	

A „>” vagy „<” gombok ismételt megnyomásával a funkció bekapcsolható vagy kapcsolható. Hagyja jóvá az „OK” gombbal.

### PADLÓFÉNY

A padlóra vetített LED-fény jelzi, hogy a mosogatógép működik. A jelzőfény a program időtartama alatt világít, majd a program végén kikapcsol.

Ez a funkció alapértelmezés szerint aktív, de a „BEÁLLÍTÁSOK MENÜBEN” ki lehet kapcsolni.

### BELSŐ FÉNY

Amikor ez a funkció aktív, a mosogatótérben levő LED-ek automatikusan bekapcsolnak, amikor a készülék ajtaját kinyitja, illetve kialszanak, amikor azt becsukja.

Ha az ajtót 10 percnél tovább nyitva hagyja, a mosogatótérben levő LED-ek kialszanak (újra felkapcsolhatja őket, ha becsukja és megint kinyitja az ajtót). A funkció alapértelmezés szerint aktív, de kikapcsolható a „BEÁLLÍTÁSOK MENÜBEN”.



## BEÁLLÍTÁSOK MENÜ

A gép beállításait a Beállítások menüben lehet módosítani.

Nyomja meg az „OK” gombot, és léptessen a „< , >” gombokkal a BEÁLLÍTÁSOK menüpontra, majd nyomja meg az „OK” gombot.

A Beállítások menüből bármelyik program gombjával vagy a „< , >” gombokkal a KIMENET menüpontot választva, majd az „OK” gombot megnyomva léphet ki.

### Nyelv

1.NYELV	OK	A nyelv átállításához lépjen be a beállítások menübe az „OK” gombbal, majd a „< , >” gombokkal léptetve válassza a „NYELV” menüpontot, és nyomja meg az „OK” gombot.
1.ENGLISH	<>	
1.MAGYAR		

### Első mosogatóciklus

2.ALAPÉRTELM.	OK	Kiválaszthatja, hogy bekapcsoláskor melyik program legyen a készülék alapbeállítása: az ECO vagy a UTOLSÓ KIVÁLAZ az első program átállításához lépjen be a beállítások menübe az „OK” gombbal, és léptessen a „< , >” gombokkal az „ALAPÉRTELM.” menüpontra, majd nyomja meg az „OK” gombot.
2.<ECO>	<>	
2.<UTOLSÓ KIVÁL>		

### Hangok

3.HANGOK	OK	A hangok átállításához lépjen be a beállítások menübe az „OK” gombbal, és léptessen a „< , >” gombokkal a „HANGOK” menüpontra, majd nyomja meg az „OK” gombot.
3.<HANGOS>	<>	
3.<KIKAPCSOLVA>		

Két hangerőszint közül választhat: HANGOS; HALK. Vagy ki is KIKAPCSOLVA.

### Vízkeménység

4.VÍZKEMÉNYSÉG....	.....3	A vízkeménység átállításához lépjen be a beállítások menübe az „OK” gombbal, és léptessen a „< , >” gombokkal a „VÍZKEMÉNYSÉG” menüpontra, majd nyomja meg az „OK” gombot.
4.VÍZKEMÉNYSÉG	4	

A megfelelő szint kiválasztásához használja a 30. oldalon található vízkeménységi táblázatot.

### Kijelző fényereje

5.KIJELZŐFÉNYERŐ	5	A kijelző fényerejének átállításához lépjen be a beállítások menübe az „OK” gombbal, és léptessen a „< , >” gombokkal a „KIJELZŐFÉNYERŐ” menüpontra, majd nyomja meg az „OK” gombot.
5.KIJELZŐFÉNYERŐ	3	

Öt szint közül választhat: 1, 2, 3, 4 és 5.

### Padlófény

6.PADLÓFÉNY	IGEN	A padlófény átállításához lépjen be a beállítások menübe az „OK” gombbal, és léptessen a „< , >” gombokkal a „PADLÓFÉNY” menüpontra, majd nyomja meg az „OK” gombot.
6.PADLÓFÉNY	NEM	

### Belső világítás

7.BELSŐ FÉNY	IGEN	A mosogatótér belső világításának átállításához lépjen be a beállítások menübe az „OK” gombbal, és léptessen a „< , >” gombokkal a „BELSŐ FÉNY” menüpontra, majd nyomja meg az „OK” gombot.
7.BELSŐ FÉNY	NEM	

### NaturalDry

8.NATURALDRY	NEM	A NATURALDRY aktiválásához lépjen be a beállítások menübe az „OK” gombbal, majd a „< , >” gombokkal léptetve válassza a „NATURALDRY” funkciót, és nyomja meg az „OK” gombot.
8.NATURALDRY	IGEN	

NaturalDry egy olyan konvekciós szárítórendszer, amely automatikusan kinyitja az ajtót a szárítási fázis közben/után a folyamatos, kiemelkedően jó szárítási eredmény érdekében. Az ajtó csak olyan hőmérsékleten nyílik ki, amely nem károsítja a konyhaszerekre, tehát a TURBO funkció során az ajtó nem fog kinyílni.

A gőz ellen további védelmet nyújt a mosogatógéphez mellékelte, külön erre a célra tervezett védőfólia. A védőfólia felhelyezésének lépéseit az ÜZEMBE HELYEZÉSI ÚTMUTATÓBAN találja.

### Öblítő szintje

9.ÖBLÍT. SZINT	5	Az öblítő adagolt mennyiségének átállításához lépjen be a beállítások menübe az „OK” gombbal, és léptessen a „< , >” gombokkal az „ÖBLÍT. SZINT” menüpontra, majd nyomja meg az „OK” gombot.
9.ÖBLÍT. SZINT	4	

Öt szint közül választhat: 1, 2, 3, 4 és 5.

Ha az 1-es szintre állítja, a készülék egyáltalán nem adagol öblítőt. Az ÖBLÍTŐSZER UTÁNTÖLTÉSE jelzőfény nem fog kigyulladni, amikor kifogy az öblítőszert.

A gyári beállítás: (5) szint.

- Ha kékes csíkok jelennek meg az edényeken, alacsony értéket állítson be (2-3).
- Ha vízcseppek vagy vízkő látható az edényeken, magas értéket állítson be (4-5).

### Demo üzemmód

10.DEMO	IGEN	A demo üzemmód aktiválásához lépjen be a beállítások menübe az „OK” gombbal, majd a „< , >” gombokkal léptetve válassza a „DEMO” funkciót, és nyomja meg az „OK” gombot.
10.DEMO	NEM	

### A gyári alapértékek visszaállítása

11.BEÁLLÍT. GYÁRI	OK	A gyári beállítás visszaállításához lépjen be a beállítások menübe az „OK” gombbal, és léptessen a „< , >” gombokkal a „BEÁLLÍT. GYÁRI” menüpontra, majd nyomja meg az „OK” gombot.
11.IGEN	<>	
11.NEM		

### Kilépés

12.KIMENET	<>	A beállítások menüből bármelyik program gombjával vagy a „< , >” gombokkal a KIMENET menüpontot választva, majd az „OK” gombot megnyomva léphet ki.
------------	----	---

## ÁPOLÁS ÉS KARBANTARTÁS

**FIGYELEM!** Tisztítás és karbantartás előtt mindig húzza ki a készüléket az elektromos hálózathoz. Ne használjon gyúlékony tisztítószerkeket.

### A MOSOGATÓGÉP TISZTÍTÁSA

A készülék belsejében lévő foltokat vízbe és kevés ecetbe áztatott ronggyal törölje le.

A gép külseje és a kezelőpanel nedves, nem súroló ronggyal tisztítható. Ne használjon oldószereket vagy súroló hatású termékeket.



### A KELLEMETLEN SZAGOK MEGELŐZÉSE

Mindig hagyja félig nyitva a készülék ajtaját, így elkerülhető a páráképződés és a nedvesség felhalmozódása a gépben. Rendszeresen tisztítsa meg az ajtó és a mosogatószer-adagoló tömítését egy nedves szivaccsal. Így elkerülhető, hogy ételmaradék ragadjon a tömítésbe, ami a kellemetlen szagok képződésének leggyakoribb oka.

### A VÍZELLÁTÓ TÖMLŐ ELLENŐRZÉSE

Rendszeresen ellenőrizze, hogy a vízbevezető tömlő nem tört vagy repedt-e el. A sérült tömlőt cserélje ki egy, a vevőszolgálaton vagy szaküzletben beszerzett új tömlőre. A tömlő típusától függően:

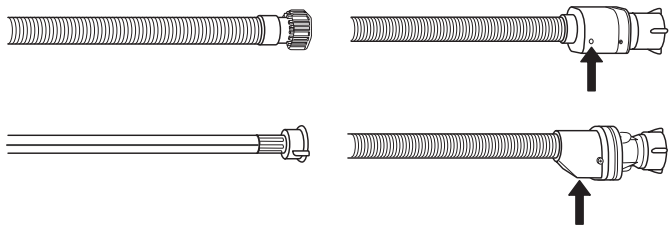

Ha a bevezető tömlő átlátszó bevonattal rendelkezik, rendszeresen ellenőrizze, hogy látható-e egy-egy ponton erősebb elszíneződés. Ha igen, akkor előfordulhat, hogy a tömlő szivárog, és ki kell cserélni. Vízzáró tömlők esetén: Ellenőrizze a kis biztonsági szelep betekintő nyílását (lásd a nyilat). Ha piros, akkor a vízzáró funkció bekapcsolt, és a tömlőt cserélni kell.

A tömlő lecsatlakoztatásához nyomja meg a kioldó gombot a tömlő lecsavarása közben.

### A VÍZBEVEZETŐ TÖMLŐ TISZTÍTÁSA

Ha a víztömlők újak, vagy azokat hosszabb ideig nem használták, a csatlakoztatás előtt folyasson át rajtuk vizet, hogy biztosan tiszták és szennyeződéstől mentesek legyenek. Ha nem végzi el ezt az óvintézkedést, a vízbevezető tömlő eltömődhet, és károsíthatja a mosogatógépet.

### A SZŰRŐEGYSÉG TISZTÍTÁSA

Rendszeresen tisztítsa ki a szűrőegységet, így megelőzhető a szűrők eltömődése, és a víz szabadon tud távozni.

Ha a mosogatógép használata során a szűrők el vannak tömődve, illetve ha a szűrőrendszerben vagy a szűrőkarokban tárgyak vannak, az a berendezés nem megfelelő működését okozhatja, ami a teljesítmény csökkenését, zajos működést vagy nagyobb erőforrás-felhasználást eredményezhet.

A szűrőegység három szűrőből áll, amelyek eltávolítják az ételmaradékokat a mosogatóvízből, majd visszaforgatják a vizet.

**A mosogatógép nem használható szűrők nélkül vagy meglazult szűrővel.**

Havonta legalább egyszer vagy 30 programonként ellenőrizze a szűrőegységet, és szükség esetén tisztítsa meg alaposan folyó víz alatt, nemfémes kefével, az alábbi utasításoknak megfelelően:

1. Forgassa a henger alakú szűrőt **A** az óramutató járásával ellentétes irányba, majd húzza ki (1. ábra).
2. Vegye ki a kehely alakú szűrőt **B** úgy, hogy enyhén megnyomja az oldalsó füleket (2. ábra).
3. Csúsztassa ki a rozsdamentes acélból készült szűrőlemezt **C** (3. ábra).
4. Ha idegen tárgyat (például törött üveget, porcelánt, csontot, gyümölcsmagot stb.) talál, **óvatosan távolítsa el azt**.
5. Ellenőrizze a szűrőrészt, és távolítsa el az ételmaradékokat. **SOHA NE TÁVOLÍTSA EL** a mosogatóciklust végző pumpa védőfedelét (feketével jelölve) (4. ábra)!

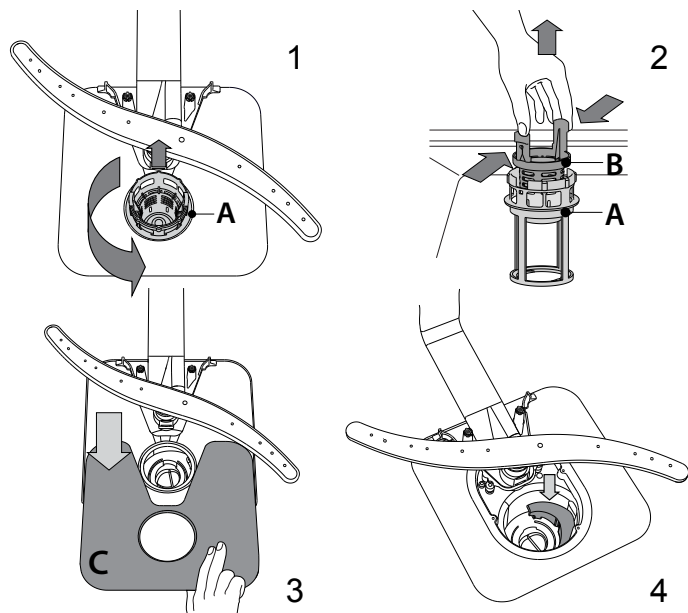

A szűrők tisztítása után helyezze vissza a szűrőegységet, és rögzítse megfelelően a helyére. Ez elengedhetetlen a mosogatógép hatékony működéséhez.

### A SZŐRŐKAROK TISZTÍTÁSA

Időnként ételmaradék száradhat a szűrőkarokra, és eltömítheti a víz permetezésére szolgáló nyílásokat. Ezért javasoljuk, hogy rendszeresen ellenőrizze a szűrőkarokat, és tisztítsa meg azokat egy kisméretű, nemfémes kefével.

A felső szűrőkar leszereléséhez forgassa el a műanyag rögzítőgyűrűt az óramutató járásával ellentétes irányba. A felső szűrőkar visszahelyezésekor ügyeljen arra, hogy a több nyílást tartalmazó oldala nézzen felfelé.

Az alsó szűrőkart felfelé húzva lehet kivenni a helyéről.

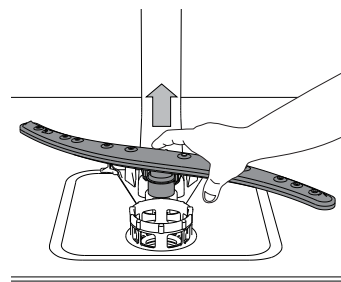
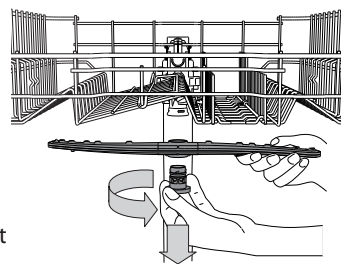

## ÜZEMBE HELYEZÉS

**FIGYELEM!** Ha a készüléket el kell mozdítani, tartsa álló helyzetben. Ha mindenképpen szükséges, a háttára dönthető.

### CSATLAKOZTATÁS A VÍZCSAPRA

A készülék beszerelésekor a vízellátás megfelelő kialakítását kizárólag szakképzett villanyszerelő végezheti.

A megfelelő beszerelés érdekében a vízbevezető és vízelvezető tömlők a jobb és a bal oldalra is szerelhetők.

Ügyeljen arra, hogy a mosogatógép ne hajlítsa meg vagy nyomja össze a vezetékeket.

### A VÍZBEVEZETŐ TÖMLŐ CSATLAKOZTATÁSA

- Folyassa a vizet addig, amíg teljesen tiszta nem lesz.
- Húzza meg erősen a vízbevezető tömlő csatlakozását, és nyissa ki a csapot.

Ha nem elég hosszú a bemeneti tömlő, forduljon egy szaküzlethez vagy szakképzett villanyszerelőhöz.

A víznyomásnak a műszaki adattáblán jelölt értékhatárokon belülre kell esnie, ellenkező esetben előfordulhat, hogy a mosogatógép nem megfelelően működik.

Ügyeljen arra, hogy a tömlő ne legyen megtörve, összenyomva.

A VÍZELLÁTÓ TÖMLŐ CSATLAKOZTATÁSÁVAL KAPCSOLATOS ADATOK:

VÍZELLÁTÁS	hideg vagy meleg (max. 60 °C)
VÍZBEMENET	3/4"
VÍZNYOMÁS ÉRTÉKE	0,05 ÷ 1 MPa (0,5 ÷ 10 bar) 7,25–145 psi

### A VÍZELVEZETŐ TÖMLŐ CSATLAKOZTATÁSA

Csatlakoztassa a kivezetőcsövet egy minimum 2 cm átmérőjű szennyvízcsaphoz **A**.

A kimeneti vezeték csatlakozási pontja legyen a talajtól – vagy a felülettől, amelyen a mosogatógép áll – számított 40-80 cm magasságban.

Mielőtt a vízelvezető tömlőt a mosogató lefolyójára csatlakoztatná, vegye le a műanyag dugót **B**.

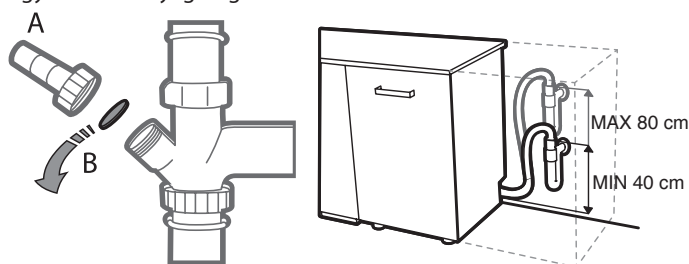

### ELÁRASZTÁSVÉDELEM

Védelem az elárasztás ellen. Az elárasztás elkerülése érdekében a mosogatógép:

- speciális rendszerrel rendelkezik, amely a készülék hibája vagy szivárgása esetén elzárja a vízellátást.

Egyes típusok **New Aqua Stop** kiegészítő biztonsági eszközzel is rendelkeznek, amely a vízellátó tömlő törésekor is gondoskodik az elárasztásvédelemről.

Semmilyen körülmények között ne vágja el a vízbevezető tömlőt, mivel az feszültség alatt álló elektromos alkatrészeket tartalmaz.

### ELEKTROMOS CSATLAKOZTATÁS

**VIGYÁZAT!** Semmilyen körülmények között ne vágja el a vízbevezető tömlőt, mivel az feszültség alatt álló elektromos alkatrészeket tartalmaz.

Mielőtt bedugná a csatlakozódugót a csatlakozóaljzatba, ellenőrizze a következőket:

- Az aljzat **földelt**  $\perp$  és megfelel a hatályos előírásoknak.
- Az aljzat a készülék terhelésének megfelelő. Ez az érték a készülék ajtajának belsején található adatlapon van feltüntetve (lásd **A TERMÉK BEMUTATÁSA**).
- A hálózati feszültség az ajtó belsején található adattáblán jelzett határértékek közé esik.
- Az aljzat kompatibilis a készülék csatlakozódugójával.

Ha nem ez a helyzet, cseréltesse az aljzatot megfelelőre egy szakképzett villanyszerelővel (lásd **ÜGYFÉLSZOLGÁLAT**). Ne használjon hosszabbítót vagy elosztót. A készüléket úgy kell beszerelni, hogy a tápkábel és a csatlakozóaljzat könnyen hozzáférhető legyen. Ne hajlítsa meg vagy nyomja össze a vezetéket.

Ha a tápkábel sérült, a potenciális veszélyek elkerülése érdekében cseréltesse ki azt a gyártóval vagy annak hivatalos műszaki vevőszolgálatán.

Cégünk nem vállal felelősséget az előírások be nem tartásából adódó hibákért.

### ELHELYEZÉS ÉS VÍZSZINTBE ÁLLÍTÁS

- A mosogatógépet vízszintes és szilárd talajra helyezze. Egyetlen talaj esetén a készülék első lábai beállíthatók úgy, hogy a mosogatógép vízszintesen álljon. A vízszintbe állított készülék stabilabb, valamint kevesebb az esélye annak, hogy működés közben elmozdul, rezeg vagy zajt ad ki.
- Mielőtt a helyére tolná a mosogatógépet, ragassza a hosszúkás, átlátszó matricát a fapalc alá, így megóvjva azt az esetleges kondenzációtól.
- Úgy helyezze el a mosogatógépet, hogy annak oldalsó vagy hátsó panele érintkezzen a szomszédos szekrénnel vagy a fallal. A készülék egyszerűen a munkalap alá is helyezhető.
- A hátsó lábak magasságának beállításához egy 8 mm-es hatszögletű csavarkulccsal forgassa el a mosogatógép elején (középen, alul) található piros hatszögletű anyát. Forgassa a csavarkulcsot az óramutató járásával megegyező irányba a magasság növeléséhez, illetve az óramutató járásával ellenkező irányba a magasság csökkentéséhez.

### MÉRETEK ÉS KAPACITÁS:

<b>SZÉLESSÉG</b>	<b>598 mm</b>
<b>MAGASSÁG</b>	<b>820 mm</b>
<b>MÉLYSÉG</b>	<b>555 mm</b>
<b>KAPACITÁS</b>	<b>14 standard étkezés</b>

## HIBAELHÁRÍTÁS

Ha a mosogatógép nem megfelelően működik, ellenőrizze, hogy a probléma javítható-e az alábbi lista lépéseinek végrehajtásával. Más hibák vagy problémák esetében lépjen kapcsolatba a hivatalos vevőszolgálattal, amelynek kapcsolattartási adatai a garanciafüzetben találhatóak. A gyártó a készülék gyártási dátumától számított legalább 10 évig biztosít tartalékalkatrészeket.

HIBA	LEHETSÉGES OK	MEGOLDÁS
A kijelzőn olvasható felirat: SÓ ELLENŐRZÉSE vagy SÓ BETÖLTÉSE	A sótartály üres.	Töltse fel a sótartályt (lásd 30. oldal). Módosítsa a vízkeménységet (lásd 30. oldal).
A kijelzőn olvasható felirat: ÖBLÍTŐSZER ELLENŐRZÉSE vagy ÖBLÍTŐSZER BETÖLTÉSE	Az öblítőszer-adagoló üres.	Töltse fel az öblítőadagolót (lásd 30. oldal).
...nem működik / nem indul el.	Be kell kapcsolni a készüléket.	Ha nincs áramellátás, ellenőrizze a biztosítékot a lakásban.
	A készülék ajtaja nincs bezárva.	Ellenőrizze, hogy a készülék ajtaja be van-e zárva.
	„Késleltetett indítás” aktív.	Ellenőrizze, hogy aktiválva van-e a „Késleltetett indítás” funkció. Ha kiválasztotta, a készülék a beállított idő elteltével indul el. Ha szükséges, állítsa alaphelyzetbe az aktuális programot úgy, hogy kikapcsolja a mosogatógépet, majd újra bekapcsolja, új programot választ, becsukja az ajtót, és megnyomja az „START” gombot.
A kijelzőn olvasható felirat: F6  ikon a kijelzőn figyelmeztetések	Túl alacsony a víznyomás.	A vízcsapnak teljesen nyitva kell lennie a vízbevezetés alatt (minimális kapacitás: 0,5 liter/perc).
	Megtört vízbevezető cső vagy eltömődött bevezető szűrők.	A vízbevezető cső nem lehet megtörve, és a vízcsap csatlakozójának szűrője nem lehet elszennyeződve vagy eltömődve.
A kijelzőn olvasható felirat: F3	A szűrők szennyezettek.	Tisztítsa meg a szűrőket.
	Megtört lefolyócső.	A lefolyócső nem törhet meg.
	A szifon csőcsatlakozása zárva van.	El kell távolítani a szifon csőcsatlakozásának zárólemezt.
A kijelzőn olvasható felirat: F2	A szűrők vagy a szórókarok szennyezettek.	Tisztítsa meg a szűrőket és a szórókarokat.
	Túl kevés víz van a készülékben.	A homorú darabokat (pl. tálak, csészék) úgy kell elrendezni, hogy azok lefelé nézzenek a kosárban.
	A lefolyócső rosszul van bekötve.	A lefolyócsövet megfelelően kell bekötni (a magasra szerelt készülékeknel hagyjon min. 200-400 mm-t a készülék alsó szélétől) - lásd az üzembe helyezési útmutatót.
	A hab szintje magas.	Ismételje meg a programot mosogatószer nélkül, vagy várjon, amíg a hab eltűnik.
	Túl alacsony a víznyomás.	A vízcsapnak teljesen nyitva kell lennie a vízbevezetés alatt (minimális kapacitás: 0,5 liter/perc).
	Megtört vízbevezető cső vagy eltömődött bevezető szűrők.	A vízbevezető cső nem lehet megtörve, és a vízcsap csatlakozójának szűrője nem lehet elszennyeződve vagy eltömődve.
A kijelzőn olvasható felirat: NYOMJA MEG A STARTOTÉS ZÁRJA BE AZ AJTÓT	Nem csukta be az ajtót a gomb megnyomását követő 4 másodpercen belül.	Nyomja meg ismét a gombot, és csukja be a készülék ajtaját 4 másodpercen belül.
A kijelzőn olvasható felirat: NYISSA KI ÉS ZÁRJA BE AZ AJTÓT	Az ajtót nem nyitotta ki a programok között.	Vegye ki az edényeket a készülékből (ha korábban nem tette meg), majd nyissa ki és csukja be az ajtót.
A kijelzőn olvasható felirat: Fx	A készülék műszakilag hibás.	Hívja a gyártó ügyfélszolgálatát (adja meg a hibakódot). Zárja el a vízcsapot.

HIBA	LEHETSÉGES OK	MEGOLDÁS
Nem csukódik be az ajtó.	A kosarak nincsenek teljesen betolva.	Tolja be teljesen a kosarakat.
	Az ajtó nyitva van.	Erőteljesen nyomja be az ajtót, amíg <i>kattanást</i> nem hall.
A mosogatógép túl hangosan működik.	Az edények egymáshoz ütődnek.	Az edényeket megfelelően rendezze el (lásd: <i>A kosarak megtöltése</i> ).
	Túl sok hab képződött.	A mosogatószert nem megfelelően mérte ki, vagy az nem használható mosogatógépben (lásd: <i>A mosogatószer-adagoló feltöltése</i> ). Az aktuális programot állítsa le a BE/KI gombbal, majd kapcsolja be ismét a készüléket, válasszon egy új programot, nyomja meg a START gombot, és 4 másodpercen belül csukja be az ajtót. Ne töltsön bele mosogatószert.
Nem száradtak meg az edények.	A kiválasztott programban nincs szárítás.	Ellenőrizze a programtáblázatban, hogy a választott program tartalmaz-e szárítási szakaszt.
	Kifogyott az öblítőszer, vagy az adagolása nem megfelelő.	Töltse utána az öblítőszer vagy módosítsa az adagolását (lásd <i>Öblítőszer betöltése</i> ).
	Az edények tapadásmentes anyagból vagy műanyagból készültek.	A vízcseppek megjelenése normális jelenség (lásd <i>Tipppek</i> ).
Az edények nem tiszták.	Nem megfelelően rendezte el az edényeket.	Az edényeket megfelelően rendezze el (lásd <i>A kosarak megtöltése</i> ).
	A szűrőkarok nem forognak szabadon, mivel az edények útban vannak.	Az edényeket megfelelően rendezze el (lásd <i>A kosarak megtöltése</i> ).
	Nem megfelelő erősségű mosogatási programot választott, és/vagy a mosogatószer hatékonysága nem megfelelő.	Válasszon megfelelő mosogatási programot (lásd <i>Programtáblázat</i> ).
	Túl sok hab képződött (lásd <i>VEVŐSZOLGÁLAT</i> ).	A mosogatószert nem megfelelően mérte ki, vagy az nem használható mosogatógépben (lásd: <i>A mosogatószer-adagoló feltöltése</i> ). Az aktuális programot állítsa le a BE/KI gombbal, majd kapcsolja be ismét a készüléket, válasszon egy új programot, nyomja meg a START gombot, és 4 másodpercen belül csukja be az ajtót. Ne töltsön bele mosogatószert.
	Nem megfelelően zárta vissza az öblítőszer rekeszének kupakját.	Zárja vissza az öblítőszer-adagoló kupakját.
	A szűrő szennyezett vagy eltömődött.	Tisztítsa ki a szűrőegységet (lásd <i>Tisztítás és karbantartás</i> ).
	Kifogyott a só.	Töltse fel a tartályt (lásd <i>A sótartály feltöltése</i> ).
Az edényeken és a poharakon lerakódás vagy fehér réteg látható.	Alacsony a sómennyiség.	Töltse fel a tartályt (lásd <i>A sótartály feltöltése</i> ).
	Nem megfelelően lett beállítva a vízkeménység.	Növelje az értéket (lásd <i>a vízkeménységi táblázatot</i> ).
	A sótartály kupakja nem megfelelően lett visszazárva.	Ellenőrizze, hogy megfelelően visszazárta-e a sótartály kupakját.
	Elfogyott vagy nem elegendő az öblítőszer.	Adjon hozzá öblítőszer, vagy növelje az adagolt mennyiséget.
Az edényeken és a poharakon kék csíkok vagy kékes elszíneződés látható.	A készülék túl sok öblítőszer adagol.	Csökkentse az adagolt mennyiséget.



**Az üzleti szabályzatot és a standard dokumentációt, valamint a termékkel kapcsolatos további információkat megtalálhatja itt:**

- A [docs.whirlpool.eu](https://docs.whirlpool.eu) honlapról
- A QR-kód segítségével
- Vagy **vegye fel a kapcsolatot a vevőszolgálattal** (a telefonszámot lásd a garanciafüzetben). Amennyiben a vevőszolgálathoz fordul, kérjük, adja meg a termék adattábláján feltüntetett kódokat.

A modell adataihoz olvassa be az energiafogyasztást jelölő címkén található QR-kódot. A címkén található modellazonosító segítségével használható a regisztrációs portál (<https://eprel.ec.europa.eu>) (kizárólag bizonyos típusok esetén).

