

UPUTSTVO ZA SVAKODNEVNU UPOTREBU



HVALA ŠTO STE KUPILI PROIZVOD KOMPANIJE WHIRLPOOL. Kako biste dobili kompletniju podršku, molimo da registrujete Vaš uređaj na: www.whirlpool.eu/register.



Bezbednosna uputstva, kao i uputstvo za upotrebu i održavanje možete preuzeti na našoj Veb lokaciji docs.whirlpool.eu i tako što ćete slediti uputstva na poleđini ove brošure.

Pre upotrebe uređaja, pažljivo pročitajte uputstvo „Zdravlje i Bezbednost“.

OPIS PROIZVODA

UREĐAJ

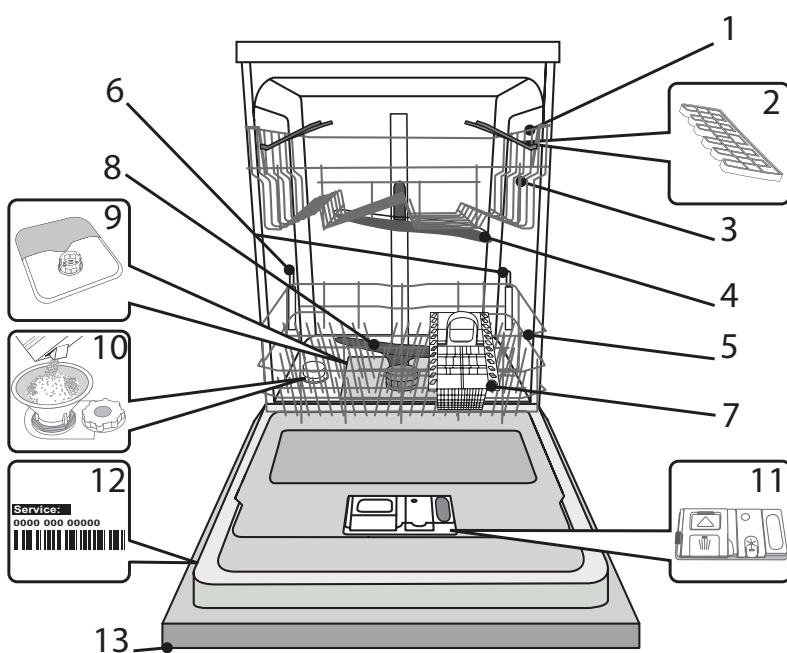

1. Gornja korpa
2. Sklopiva krilca
3. Podešivač visine gornje korpe
4. Gornja prskalica
5. Donja korpa
6. Power Clean® podrška
7. Korpa za pribor za jelo
8. Donja prskalica
9. Sklop filtera
10. Rezervoar za so
11. Posude za deterdžent i sredstvo za ispiranje
12. Natpisna pločica
13. Kontrolna tabla

KONTROLNA TABLA

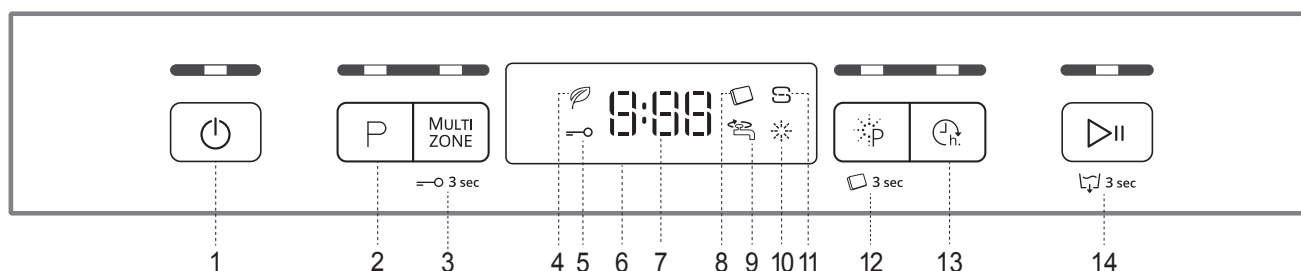

1. Dugme za uključivanje-isključivanje/ponovno podešavanje sa svetlosnim indikatorom
2. Dugme za biranje programa sa svetlosnim indikatorom
3. Dugme „Multizone“ sa svetlosnim indikatorom / Blokada tastera
4. Svetlosni indikator ECO programa
5. Svetlosni indikator blokade tastera
6. Ekran
7. Broj programa i indikator preostalog vremena
8. Svetlosni indikator za tabletu (Tab)
9. Svetlosni indikator za zatvorenu slavinu za vodu
10. Svetlosni indikator za sredstvo za ispiranje
11. Svetlosni indikator za dopunu soli
12. Dugme Power Clean® sa svetlosnim indikatorom / Tableta (Tab)
13. Dugme za odlaganje sa svetlosnim indikatorom
14. Dugme za početak/pauzu sa svetlosnim indikatorom/ Oticanje vode

PRVA UPOTREBA

SO, SREDSTVO ZA ISPIRANJE I DETERDŽENT

SAVETI U VEZI SA PRVOM UPOTREBOM

Nakon ugradnje, uklonite zapašaće sa korpi i elastične elemente za za-
državanje sa gornje korpe.

PUNJENJE REZERVOARA ZA SO

Upotreba soli sprečava stvaranje KAMENCA na posuđu i na funkcional-
nim komponentama mašine.

- Važno je da rezervoar za so nikada ne bude prazan.
- Važno je podesiti tvrdoću vode.

Rezervoar za so se nalazi u donjem delu mašine za sudove (videti OPIS
PROGRAMA) i treba da se napuni kada se upali **Svetlosni indikator DO-
PUNA SOLI**  na kontrolnoj tabli.

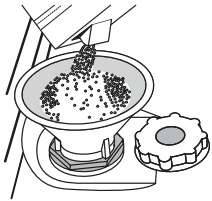

1. Uklonite donju korpu i odvrnite poklopac re-
zervoara (u smeru suprotnom od smeru kre-
tanja kazaljki na satu).
2. Samo prvi put kada ovo radite: napunite re-
zervoar za so vodom.
3. Postavite levak (vidite sliku) i napunite reze-
rvoar za so do ivice (oko 1 kg); nije neuobiča-
jeno da malo vode iscuri.
4. Uklonite levak i obrišite ostatke soli sa otvora.

Vodite računa da poklopac bude čvrsto zavijen, tako da deterdžent
ne može da uđe u posudu tokom programa pranja (to može da ošteti
omekšivač za vodu tako da se ne može popraviti).

**Kad god je potrebno da dodate so, obavezno je da obavite proceduru
pre početka ciklusa pranja.**

PODEŠAVANJE TVRDOĆE VODE

Da bi omešivač za vodu radio kako treba, neophodno je da tvrdoća
vode bude podešena na osnovu stvarne tvrdoće vode u vašoj kući.
Ove informacije možete dobiti od lokalnog snabdevača vodom.
Fabričko podešavanje je prosečno (3) tvrdoće vode.

- Uključite uređaj pritiskom na dugme **UKLJUČI/ISKLJUČI**.
- Isključite uređaj pritiskom na dugme **UKLJUČI/ISKLJUČI**.
- Zadržite dugme **POČETAK/PAUZA** 5 sekundi, dok se ne začuje zvu-
čni signal.
- Uključite uređaj pritiskom na dugme **UKLJUČI/ISKLJUČI**.
- Uključeni su i broj nivoa trenutnog biranja i svetlosni indikator za so.
- Pritisnite taster **P** za izbor željene tvrdoće vode (videti *Tabelu tvrdoće
vode*).

| Tabela tvrdoće vode | | | |
|---------------------|-------------|------------------------|--------------------------|
| Nivo | | °dH nemački stepeni | °fH francuski stepeni |
| 1 | Meka | 0 - 6 | 0 - 10 |
| 2 | Srednja | 7 - 11 | 11 - 20 |
| 3 | Prosečna | 12 - 17 | 21 - 30 |
| 4 | Tvrda | 18 - 34 | 31 - 60 |
| 5 | Veoma tvrda | 35 - 50 | 61 - 90 |

- Isključite uređaj pritiskom na dugme **UKLJUČI/ISKLJUČI**

Podešavanje je završeno!

Čim se ovaj postupak završi, pokrenite program bez punjenja.

**Koristite samo so koja je posebno napravljena za mašine za pranje
sudova.**

Nakon što sipate so u mašinu, svetlosni indikator za DOPUNA SOLI se
isključuje.

**Ako posuda za so nije puna, može doći do oštećenja omešivača
vode i grejača.**

PUNJENJE POSUDA ZA SREDSTVO ZA ISPIRANJE

Sredstvo za ispiranje olakšava SUŠENJE posuđa. Posuda za sredstvo za
ispiranje AB treba da se napuni kada se upali **svetlosni indikator DO-
PUNA SREDSTVA ZA ISPIRANJE**  na kontrolnoj tabli.

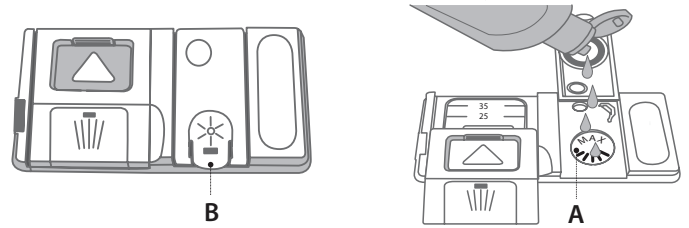

1. Otvorite posudu **B** tako što ćete pritisnuti i povući na gore jezičak na poklopcu.
 2. Pažljivo sipajte sredstvo za ispiranje do oznake za maksimum (110
ml) na prostoru za punjenje - izbegavajte prosipanje. Ako se to do-
godi, odmah obrišite prosuto suvom krpom.
 3. Pritisnite poklopac dok se ne začuje zvuk škljocanja.
- NIKADA ne sipajte sredstvo za ispiranje direktno u kadicu.**

PODEŠAVANJE DOZIRANJA SREDSTVA ZA ISPIRANJE

Ako niste u potpunosti zadovoljni rezultatima sušenja, možete da po-
desite količinu sredstva za ispiranje koja se koristi.

- Uključite mašinu za pranje sudova pomoću dugmeta **UKLJUČI/ISKLJUČI**.
- Isključite je pomoću dugmeta **UKLJUČI/ISKLJUČI**.
- Pritisnite dugme **POČETAK/PAUZA** tri puta - začuje se zvučni signal.
- Uključite je pomoću dugmeta **UKLJUČI/ISKLJUČI**.
- Broj trenutno izabranog nivoa i svetlosni indikator sredstva za ispiranje
trepere.
- Pritisnite dugme **P** da biste izabrali nivo količine sredstva za ispiranje
koje će se koristiti.
- Isključite pomoću dugmeta **UKLJUČI/ISKLJUČI**.

Podešavanje je završeno!

Ako je nivo sredstva za ispiranje podešen na 1 (ECO), sredstvo za is-
piranje se neće koristiti. Svetlosni indikator NIZAK NIVO SREDSTVA ZA
ISPIRANJE neće svetleti ako nestane sredstva za ispiranje.

Mogu se podesiti maksimalno 5 nivoa u zavisnosti od modela mašine
za pranje sudova. Fabričko podešavanje zavisi od modela, sledite
gorenavedena uputstva da biste proverili za svoju mašinu.

- Ako vidite plavičaste tragove na posuđu, podesite nizak broj (2-3).
- Ako na posuđu ima kapljica vode ili tragova kamenca, podesite visok
broj (4-5).

PUNJENJE POSUDE ZA DETERDŽENT

**Za otvaranje posude za deterdžent koristite uređaj za otvaranje A.
Deterdžent sipajte samo u suhu posudu B. Deterdžent za prepran-
je sipajte direktno u kadicu.**

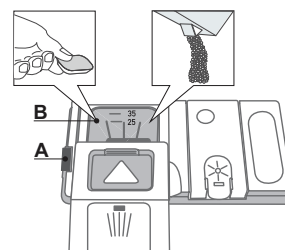

























1. Za odmeravanje deterdženta po-
gledajte prethodno pomenute in-
formacije kako biste sipali odgova-
rajuću količinu. U posudi **B** nalaze
se oznake koje vam mogu pomoći u
doziranju deterdženta.
2. Uklonite ostatak deterdženta sa ivica
posuda pre nego što i zatvorite poklo-
pac dok se ne začuje zvuk škljocanja.
3. Zatvorite poklopac posude za deter-
džent povlačenjem na gore dok uređaj
za zatvaranje ne bude čvrsto na mestu.

Posuda za deterdžent se automatski otvara u odgovarajućem trenutku
u skladu sa programom.

Ako koristite deterdžente sve u jednom, preporučujemo da koristite
dugme **TABLETA**, jer ono podešava program tako da se uvek postignu
najbolji rezultati pranja i sušenja.

TABELA SA PROGRAMIMA

| Program | Faza sušenja | NaturalDry | Dostupne opcije *) | Deterdžent Posuda | | Trajanje programa za pranje (h:min)** | Potrošnja vode (litri/ciklus) | Potrošnja energije (kWh/ciklus) |
|---|--------------|------------|--|-------------------|---|---------------------------------------|-------------------------------|---------------------------------|
| | | | | Kadi-ca | B | | | |
| 1. Eko ECO 50° | ✓ | ✓ |    | ✓ | ✓ | 3:10 | 9,5 | 0,93 |
| 2. 6th Sense® 50-60° | ✓ | ✓ | MULTI ZONE    | ✓ | ✓ | 1:25 - 3:00 | 7,0 - 14,0 | 0,90 - 1,40 |
| 3. Intenzivno  65° | ✓ | - | MULTI ZONE    | - | ✓ | 2:50 | 14,0 | 1,50 |
| 4. Dnevno  50° | ✓ | ✓ | MULTI ZONE   | - | ✓ | 1:35 | 13,0 | 1,15 |
| 5. Tiho  50° | ✓ | - |   | - | ✓ | 3:30 | 15,0 | 1,15 |
| 6. Brzi 30'  50° | - | - | MULTI ZONE   | - | ✓ | 0:30 | 9,0 | 0,55 |
| 7. Kristal  45° | ✓ | - | MULTI ZONE   | - | ✓ | 1:40 | 11,5 | 1,20 |
| 8. Pretpranje  | - | - | MULTI ZONE  | - | - | 0:12 | 4,5 | 0,01 |

Podaci programa EKO su mereni u laboratorijskim uslovima u skladu sa evropskim standardom EN 50242.

Napomena za laboratorije za testiranje: za informacije na uslove komparativnog ispitivanja EN, pogledajte adresa: dw_test_support@whirlpool.com
Prethodno tretiranje posuđa nije potrebno ni za jedan program.

*) Ne mogu se sve opcije koristiti istovremeno.

**) Trajanje programa prikazano na ekranu ili u brošuri je procenjeno vreme u standardnim uslovima. Stvarno vreme može da varira u zavisnosti od mnogih faktora kao što su temperatura, količina deterdženta, količina i vrsta posuđa, balansiranje posuđa, dodatne izabrane opcije i kalibracija senzora. Kalibracija senzora može da poveća trajanje programa do 20 min.

Potrošnja u stanju pripravnosti: Potrošnja u režimu pripravnosti: 6 W - u isključenom režimu: 0,5 W

OPIS PROGRAMA

Uputstva za biranje ciklusa pranja.

EKO

Normalno zaprljano keramičko posuđe. Standardni program, najefikasniji u pogledu kombinovane potrošnje električne energije i vode.

6th SENSE®

Za normalno zaprljano posuđe sa sasušanim ostacima hrane. Detektuje nivo zaprljanosti posuđa i prema tome prilagođava program. Kada senzor detektuje nivo zaprljanosti, na ekranu se prikazuje animacija, a trajanje ciklusa se ažurira.

INTENZIVNO

Program preporučen za jako zaprljano posuđe, naročito za tiganje i šerpe (ne koristiti za osetljivo posuđe).

DNEVNO

Normalno zaprljano keramičko posuđe. Ciklus za svakodnevnu upotrebu, koji obezbeđuje optimalne performanse čišćenja i sušenja za kraće vreme.

TIHO

Pogodno za korišćenje uređaja tokom noći. Obezbeđuje optimalne performanse čišćenja i sušenja sa najnižom emisijom buke.

BRZI 30'

Program za korišćenje sa blago zaprljanim posuđem bez sasušanih ostataka hrane.

KRISTAL

Program za osetljivo posuđe, koje je osetljivije na visoke temperature, na primer čaše i šolje.

PRETPRANJE

Koristi se za osvežavanje keramičkog posuđa koje će se kasnije oprati. Za ovaj program se ne koristi deterdžent.

Napomene:

Imajte u vidu da su ciklusi kao što su *Brzi* ili *Pranje i sušenje* za 1 sat najefektivniji za blago zaprljano posuđe.

Da biste dodatno smanjili potrošnju, mašinu za pranje sudova koristite samo kada je puna.

OPCIJE I FUNKCIJE

OPCIJE se mogu direktno odabrati pritiskom na odgovarajuće dugme (videti KONTROLNU TABLU).

Ako opcija ne odgovara izabranom programu videti TABELU SA PROGRAMIMA, odgovarajuće LED svetlo će brzo da zatreperi 3 puta i oglašiće se zvučni signal. Opcija neće biti omogućena.

MULTI MULTIZONE

MULTI ZONE Ako nema puno posuđa za pranje, može se koristiti opcija za polupunu mašinu radi uštede vode, električne energije i deterdženta.

Izaberite program, a zatim pritisnite dugme MULTIZONE: indikator iznad dugmeta svetli i na ekranu se pojavljuje simbol izabran korpe. Podrazumevano podešavanje je da uređaj pere posuđe u svim korpama.

Za pranje samo određene korpe, pritisnite ovo dugme nekoliko puta:

 prikazano na ekranu (samo donju korpu)

 prikazano na ekranu (samo gornju korpu)

 prikazano na ekranu (opcija je ISKLJUČENA i uređaj će oprati posuđe u svim korpama).

Vodite računa da napunite samo gornju ili donju korpu i da u skladu sa tim smanjite količinu deterdženta.

BLOKADA TASTERA

Dugi pritisak (3 sekunde) na MULTIZONE dugme, aktivira funkciju BLOKADA TASTERA. Funkcija BLOKADA TASTERA blokira kontrolnu tablu osim dugmeta UKLJUČI/ISKLJUČI. Ponovni dugi pritisak deaktivira BLOKADU TASTERA.

POWER CLEAN®

Zahvaljujući dodatnoj snazi mlazova, ova opcija omogućava intenzivnije i jače pranje u donjoj korpi, u posebnoj oblasti. Ova opcija se preporučuje za pranje šerpi i posuda za pečenje. Pritisnite ovo dugme da biste aktivirali POWER CLEAN (indikator će zasvetleti).

TABLETA (Tab)

Ova postavka vam omogućava da optimizujete performanse programa u zavisnosti od vrste deterdženta koji koristite. Dugme POWER CLEAN držite pritisnuto 3 sekunde (odgovarajući simbol će zasvetleti) ukoliko koristite kombinovane deterdžente u obliku tablete (sredstvo za ispiranje, so i deterdžent u jednoj dozi).

Ukoliko koristite deterdžent u prahu ili tečni deterdžent, ova opcija treba da bude isključena.

ZATVORENA SLAVINA ZA VODU – Alarm

Treperi kada nema dovoda vode ili je zatvorena slavina za vodu.



ODLAGANJE

Početak programa se može odložiti za vremenski period između **30 minuta i 24 sata**.

1. Izaberite program i bilo koju željenu opciju. Pritisnite dugme ODLAGANJE (nekoliko puta) da biste odložili početak programa. Početak možete da odložite za 30 minuta do 24 časa. Svaki pritisak na dugme odlaže početak pokretanja za: 30 minuta ako se bira manje od 4 časa, 1 čas ako se bira manje od 12 časova, 4 časa ako se bira više od 12 časova. Ako dođete do 24 sata i pritisnete dugme, odloženi početak je deaktiviran.
2. Pritisnite dugme POČETAK/PAUZA: tajmer će početi sa odbrojavanjem;
3. Kada ovo vreme istekne, svetlosni indikator se isključuje i program automatski počinje.

Ako u toku odbrojavanja ponovo pritisnete dugme POČETAK/PAUZA opcija ODLAGANJE se poništava i izabrani program automatski počinje.

Funkcija ODLAGANJE se ne može podesiti kada program počne.



OTICANJE VODE

Za zaustavljanje i promenu aktivnog ciklusa može se koristiti funkcija Oticanje vode.

Dugi pritisak na dugme POČETAK/PAUZA aktivira funkciju OTICANJE VODE. Aktivni program se zaustavlja i voda iz mašine za pranje sudova otiče.

NaturalDry

NaturalDry je sistem konvekcionog sušenja koji automatski otvara vrata tokom/nakon faze sušenja i koji svakodnevno obezbeđuje izvanredne performanse sušenja. Vrata se otvaraju na temperaturi koja je bezbedna za vaš kuhinjski nameštaj, tako da se neće otvoriti kada je uključena opcija SANI RINSE, POWER CLEAN ili TURBO.

Radi dodatne zaštite od pare, mašini je dodata posebno dizajnirana zaštitna folija. Da biste videli kako da instalirate zaštitnu foliju, pogledajte (UPUTSTVO ZA INSTALACIJU).

Korisnik može da onemogući rad NaturalDry na sledeći način:

- Da biste ONEMOGUĆILI: Uključite, a zatim isključite. Držite dugme **P** pritisnutim 5 sekundi, kada protekne 5 sekundi mašina za pranje sudova emituje dug zvučni signal. Uključite mašinu, na displeju se prikazuje „oOF“.
- Da biste OMOGUĆILI: Uključite, a zatim isključite mašinu. Držite dugme **P** pritisnutim 5 sekundi, kada protekne 5 sekundi mašina za pranje sudova emituje dug zvučni signal. Uključite mašinu, na displeju se prikazuje „oOn“.

SVAKODNEVNA UPOTREBA

1. PROVERITE PRIKLJUČAK NA VODOVODNU MREŽU

Proverite da li je mašina za pranje sudova povezana na dovod vode i da je slavina otvorena.

2. UKLJUČITE MAŠINU ZA PRANJE SUDOVA

Pritisnite dugme **UKLJUČI/ISKLJUČI**.

3. NAPUNITE KORPE

(videti **PUNJENJE KORPI**)

4. PUNJENJE POSUDE ZA DETERDŽENT

(videti **TABELU SA PROGRAMIMA**).

5. IZABERITE PROGRAM I PRILAGODITE CIKLUS

Izaberite najprikladniji program u skladu sa vrstom posuđa i nivoom zaprljanosti (videti **OPIS PROGRAMA**) pritiskom na dugme **P**. Izaberite željene opcije (videti **OPCIJE I FUNKCIJE**).

6. POČETAK

Počnite ciklus pranja pritiskom na dugme **POČETAK/PAUZA**. Kada program počne, začuće se zvučni signal.

7. ZAVRŠETAK CIKLUSA PRANJA

Završetak ciklusa pranja se označava zvučnim signalom i na ekranu se prikazuje **END**. Otvorite vrata i isključite uređaj pritiskom na dugme **UKLJUČI/ISKLJUČI**.

Sačekajte nekoliko minuta pre nego što izvadite posuđe - da biste izbegli opekotine.

Ispraznite korpe, počevši sa donjom.

Mašina će se automatski isključiti tokom dužih perioda neaktivnosti, kako bi se smanjila potrošnja električne energije.

Ako je posuđe samo blago uprljano ili ako ga isperete vodom pre nego što ga stavite u mašinu za pranje sudova, u skladu s tim smanjite količinu deterdženta koji koristite.

MENJANJE PROGRAMA KOJI JE U TOKU

Ako ste izabrali pogrešan program, možete da ga promenite, pod uslovom da je tek počeo: pritisnite i zadržite dugme **UKLJUČI/ISKLJUČI**, mašina će se isključiti.

Ponovo uključite mašinu pomoću dugmeta **UKLJUČI/ISKLJUČI** i izaberite novi ciklus pranja i željene opcije; pokrenite ciklus tako što ćete pritisnite dugme **POČETAK/PAUZA**.

DODAVANJE DODATNOG POSUĐA

Bez isključivanja mašine, otvorite vrata (**pazite na VRELU paru!**) i stavite posuđe u mašinu za pranje sudova. Zatvorite vrata i pritisnite dugme **POČETAK/PAUZA** ciklus će nastaviti od trenutka u kom je zaustavljen.

SLUČAJNI PREKIDI

Ako su vrata otvorena tokom ciklusa pranja ili ako dođe do prekida električne energije, ciklus se zaustavlja. Kada zatvorite vrata ili kada dođe do uspostavljanja električne energije, da ponovo pokrenete ciklus tamo gde je stao, pritisnite dugme **POČETAK/PAUZA**.

Više informacija o funkcijama možete pronaći u uputstvu za upotrebu i održavanje koje možete preuzeti putem interneta ili tako što ćete pratiti uputstva sa poslednje stranice.  [www](#)

SAVETI I PREDLOZI

SAVETI

Pre nego što napunite korpe, uklonite sve ostatke hrane sa posuđa i ispraznite čaše. **Nije potrebno da prethodno ispirate vodom.**

Posuđe postavite tako da stoji čvrsto na mestu i da ne sklizne; posude postavite sa otvorima okrenutim na dole, a udubljene/ispupčene delove postavite koso, kako bi voda mogla da dopre do svih površina i da slobodno teče.

Upozorenje: poklopci, ručice, poslužavnici i tiganji ne sprečavaju rotiranje prskalica.

Svo malo posuđe stavite u korpu za pribor.

Veoma zaprljano posuđe i šerpe bi trebalo da stavite u donju korpu, jer su prskalice u ovom delu jače i pružaju bolje performanse pranja.

Nakon što napunite uređaj, vodite računa da prskalice mogu slobodno da se rotiraju.

HIGIJENA

Da bi se izbeglo stvaranje neprijatnih mirisa i naslaga u mašini za pranje sudova, program sa visokom temperaturom pokrenite najmanje jednom mesečno. Koristite jednu kafenu kašičicu deterdženta i pokrenite program bez postavljanja posuđa kako biste očistili uređaj.

NEODGOVARAJUĆE POSUĐE

- Drveno posuđe i pribor.
- Osetljive ukrašene čaše, umetničke rukotvorine i antičko posuđe. Dekoracija na njima nije otporna.
- Delovi od sintetičkog materijala ne podnose visoke temperature.
- Posuđe od bakra i kalaja.
- Posuđe zaprljano pepelom, voskom, mašću za podmazivanje ili mastilom.

Boja dekoracije na staklu i komadima od aluminijuma/srebra može da se promeni i izbledi tokom procesa pranja. Neke vrste stakla (npr. kristalni predmeti) takođe mogu da se zamute nakon određenog broja ciklusa pranja.

OŠTEĆENJE ČAŠA I POSUĐA

- Koristite samo čaše i porculansko posuđe za koje proizvođač garantuje da je bezbedno za mašinsko pranje.
- Koristite blag deterdžent za posuđe
- Sakupite čaše i posuđe iz mašine za pranje sudova čim se ciklus pranja završi.

PUNJENJE KORPI

GORNJA KORPA

Stavite osetljivo i lako posuđe: čaše, šolje, tacne, plitke posude za salatu.

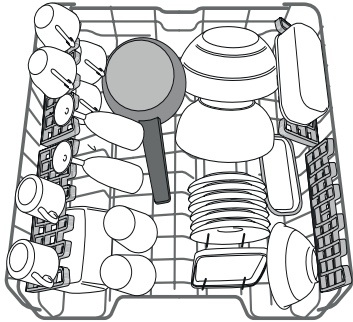

(primer punjenja gornje korpe)

PODEŠAVANJE VISINE GORNJE KORPE

Visina gornje korpe se može podesiti: visoki položaj za postavljanje velikog posuđa u donju korpu i nizak položaj za maksimalno korišćenje držača koji se pomeraju, tako što se stvara više prostora na gore i izbegava sudaranje sa sudovima iz donje korpe.

Gornja korpa ima **Podేశivač visine gornje korpe** (vidite sliku), bez pritiskanja ručica, jednostavno podignite držeći korpu sa strane, čim se korpa stabilno namesti u viši položaj.

Da biste vratili na niži položaj, pritisnite ručice **A** koje se nalaze na stranama korpe i pomerite korpu na dole.

Preporučujemo da ne podešavate visinu korpe kada je napunjena.

NIKADA ne podižite niti spuštajte samo jednu stranu korpe.

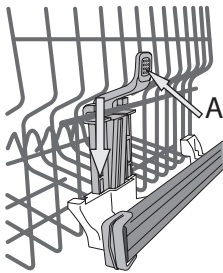

SKLOPIVA KRILCA SA PODESIVIM POLOŽAJEM

Sklopiva krilca se mogu postaviti na tri različite visine radi optimizacije postavljanja posuđa unutar korpe.

Čaše za vino se bezbedno mogu staviti u sklopiva krilca tako što se stopa svake čaše stavi u odgovarajući otvor.

Za optimalne rezultate sušenja više nagnite sklopiva krilca. Za promenu nagiba, povucite sklopivo krilce na gore, blagim klizanjem ga pomerite i postavite po želji.

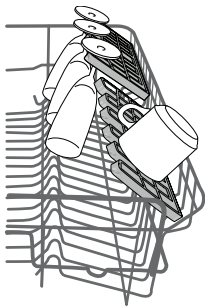

DONJA KORPA

Za šerpe, poklopce, tanjire, posude za salatu, pribor itd. Velike tanjire i poklopce treba stavljati sa strane, kako bi se izbeglo dodirivanje prskalice.

Donja korpa ima držače koji se podižu i mogu se koristiti u vertikalnom položaju prilikom postavljanja tanjira ili u horizontalnom položaju (nižem) za lako postavljanje šerpi i posuda za salatu.

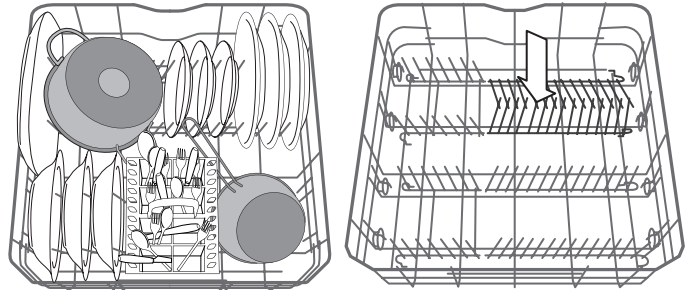

(primer punjenja donje korpe)

KORPA ZA PRIBOR

Modularna korpa ima rešetke pri vrhu za bolje postavljanje pribora. Korpa za pribor bi trebalo da se postavi samo u prednjem delu donje korpe.

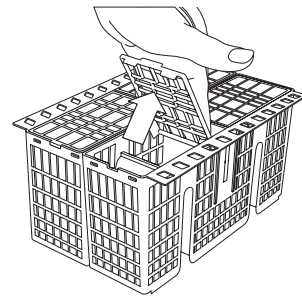

Noževi i drugi pribor oštih ivica se mora postaviti u korpu za pribor sa vrhovima okrenutim na dole ili se stavi u horizontalan položaj u odeljak koji se pomera u gornjoj korpi.

POWER CLEAN® U DONJOJ KORPI

Power Clean® koristi posebne vodene mlaznice u unutrašnjem zadnjem delu za intenzivnije pranje veoma prljavih predmeta. Donja korpa ima **pro-stornu zonu**, poseban držač koji se može izvući i nalazi se u zadnjem delu korpe, a može se koristiti za tiganje ili plehove u uspravnom položaju, koji tako zauzimaju manje prostora.

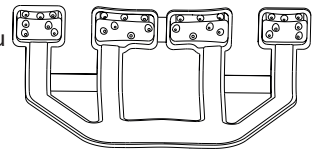

Prilikom postavljanja šerpi/posuda za pečenje okrenutim prema komponenti Power Clean® aktivirajte **POWER CLEAN** na tabli.

Kako se koristi Power Clean®:

1. Podesite Power Clean® oblast (G) tako što ćete saviti zadnji držač za tanjire i postaviti šerpe.
2. Šerpe i posude za pečenje postavite tako da budu vertikalno nagnute u Power Clean® oblasti. Šerpe moraju da budu nagnute prema snažnim vodenim mlaznicama.

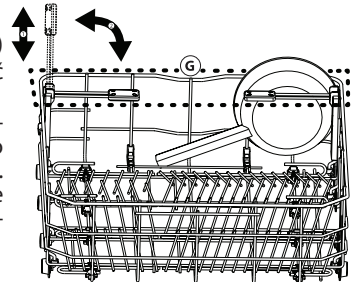

NEGA I ODRŽAVANJE

ČIŠĆENJE SKLOPA FILTERA

Redovno čistite sklop filtera kako se filteri ne bi zapušili i kako bi otpadna voda pravilno oticala.

Sklop filtera se sastoji od tri filtera koji uklanjaju ostatke hrane iz vode za pranje i omogućavaju recirkulaciju vode: kako bi se postigli najbolji rezultati pranja, filtere treba održavati čistim.

Mašina za pranje sudova se ne sme koristiti bez filtera ili ako je filter labav.

Nakon nekoliko pranja, proverite sklop filtera i ukoliko je potrebno detaljno ga očistite pod mlazom vode, pomoću četke koja nije metalna i sledeći uputstva navedena u nastavku:

1. Okrenite cilindrični filter **A** u smeru suprotnom od smera kretanja kazaljki na satu i izvucite ga (slika 1).
2. Uklonite kupasti filter **B** primenom blagog pritiska na bočna krilca (slika 2).
3. Izvucite pločasti filter od nerđajućeg čelika **C** (slika 3).
4. Proverite sklopku i uklonite sve ostatke hrane.

NIKADA NE UKLANJAJTE zaštitu pumpe za ciklus pranja (crni deo) (slika 4).

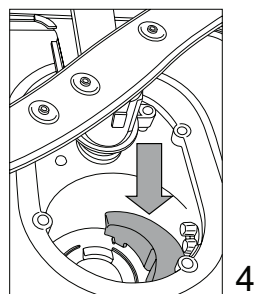
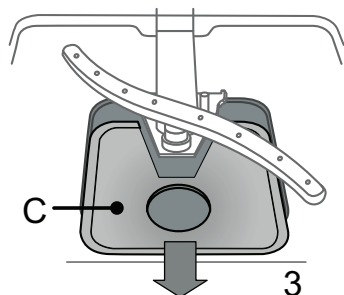
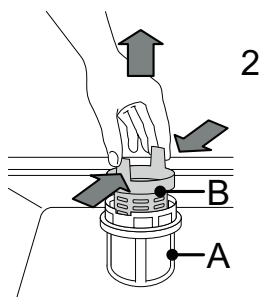
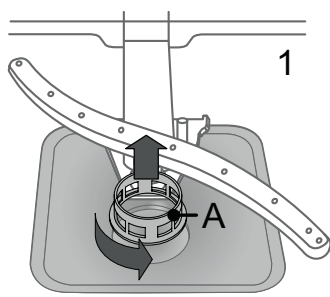

Nakon čišćenja filtera, ponovo postavite sklop filtera i pravilno ih pričvrstite na mesto; ovo je neophodno za efikasan rad mašine za pranje sudova.

ČIŠĆENJE PRSKALICA

Povremeno, ostaci hrane mogu da se skore na prskalicama i tako blokiraju otvore za prskanje vode. Stoga se preporučuje da povremeno proveravate prskalice i čistite ih malom četkom koja nije od metala.

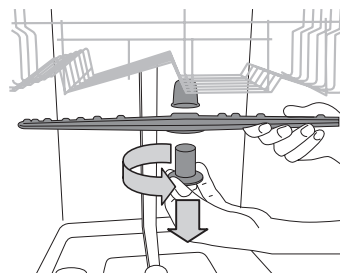

Da biste uklonili gornju prskalicu, okrenite plastični prsten za zaključavanje u smeru suprotnom od smera kretanja kazaljki na satu. Gornja prskalica se ponovo postavlja tako da strana sa više otvora bude okrenuta na gore.

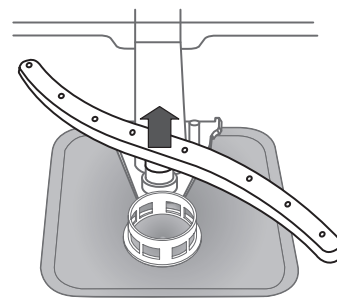

Donju prskalicu možete ukloniti tako što ćete je povući na gore.

ČIŠĆENJE CREVA ZA DOVOD VODE

Ako su creva za vodu nova ili neko vreme nisu korišćena, pustite vodu kroz njih da biste bili sigurni da su čista i da bi se očistila od nečistoća pre nego što se povežu. Ako ne obavite ovu meru opreza, dovod vode se može blokirati i oštetiti mašinu za pranje sudova.

OTKLANJANJE PROBLEMA

Vaša mašina za pranje sudova možda ne radi kako treba.

Pre nego što kontaktirate servisni centar, proverite da li se problem može rešiti pomoću sledeće liste.

| PROBLEMI | MOGUĆI UZROCI | REŠENJA |
|---|--|--|
| Mašina za pranje sudova neće da se pokrene ili ne reaguje na komande. | Uređaj nije pravilno uključen u strujno napajanje. | Umetnite utikač u utičnicu. |
| | Nema električne energije. | Mašina za pranje sudova se automatski pokreće kada dođe do povraćaja električne energije. |
| | Vrata mašine za pranje sudova nisu zatvorena. | Snažno gurnite vrata dok se ne začuje zvuk „klikanja“. |
| | Ne reaguje na komande. | Isključite uređaj pritiskom na dugme UKLJUČI/ISKLJUČI , nakon jednog minuta ga ponovo uključite i ponovo podesite program. |
| Voda ne otiče iz mašine za pranje sudova. | Ciklus pranja se još nije završio. | Sačekajte da se ciklus pranja završi. |
| | Crevo za odvod je savijeno. | Proverite da li je crevo za odvod savijeno (videti UPUTSTVA ZA UGRADNJU). |
| | Odvodna cev sudopere je blokirana. | Očistite odvodnu cev sudopere. |
| | Filter je zapušten ostacima hrane | Očistite filter (videti ČIŠĆENJE SKLOPA FILTERA). |
| Mašina za pranje sudova proizvodi neuobičajenu buku. | Sudovi udaraju jedan o drugi. | Pravilno poredajte posuđe (videti PUNJENJE KORPI). |
| | Proizvodi se previše pene. | Deterdžent nije pravilno odmeren ili nije pogodan za korišćenje u mašini za pranje sudova (videti PUNJENJE POSUDE ZA DETERDŽENT). Ponovo podesite mašinu za pranje sudova pritiskom na dugme OTICANJE VODE (videti OPCIJE I FUNKCIJE) i pokrenite nov program bez deterdženta. |
| Posuđe nije čisto. | Posuđe nije pravilno postavljeno. | Pravilno poredajte posuđe (videti PUNJENJE KORPI). |
| | Prskalice ne mogu slobodno da se okreću, jer ih zaustavlja posuđe. | Pravilno poredajte posuđe (videti PUNJENJE KORPI). |
| | Ciklus pranja je previše blag. | Izaberite odgovarajući ciklus pranja (videti TABELU SA PROGRAMIMA). |
| | Proizvodi se previše pene. | Deterdžent nije pravilno odmeren ili nije pogodan za korišćenje u mašini za pranje sudova (videti PUNJENJE POSUDE ZA DETERDŽENT). |
| | Poklopac na odeljku za sredstvo za ispiranje nije pravilno zatvoren. | Vodite računa da poklopac posude za sredstvo za ispiranje bude zatvoren. |
| | Filter je zaprljan ili zapušten. | Očistite sklop filtera (videti ČUVANJE I ODRŽAVANJE). |
| | Nema soli. | Napunite rezervoar za so (videti PUNJENJE REZERVOARA ZA SO). |

ODRŽAVANJE I VODIČ ZA REŠAVANJE PROBLEMA

Detaljnije informacije, postupke održavanja i rešenja problema potražite u **Uputstvu za upotrebu i održavanje**.

Uputstvo za upotrebu i održavanje možete nabaviti:

- u postprodajnom servisu; broj telefona potražite u garantnoj knjižici.
- ili ga preuzeti sa veb adrese: docs.whirlpool.eu
- ili putem QR koda:



KONTAKTIRANJE POSTPRODAJNOG SERVISA

Kada kontaktirate postprodajni servis, treba da dostavite šifre prikazane na natpisnoj ploči, koja se nalazi na levoj ili desnoj strani sa unutrašnje strane vrata mašine za pranje sudova. Broj telefona se nalazi u garantnom listu ili na veb lokaciji: www.whirlpool.eu

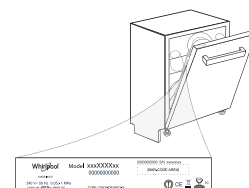

TEHNIČKI LIST

Tehnički podaci koji sadrže podatke o potrošnji energije se mogu preuzeti sa veb lokacije kompanije: docs.whirlpool.eu

400011333290

12/2018 jk - Xerox Fabriano

