

GRAZIE PER AVERE ACQUISTATO UN PRODOTTO HOTPOINT.

Per ottenere un servizio di assistenza più completo, registrare l'apparecchio nel sito www.hotpoint.eu/register



Prima di utilizzare l'apparecchio, leggere attentamente le Indicazioni su salute e sicurezza.



Prima di utilizzare l'apparecchio, è indispensabile rimuovere i bulloni di sicurezza utilizzati per il trasporto. Per istruzioni dettagliate sulla rimozione dei bulloni, vedere la Guida all'installazione.

PANNELLO DI CONTROLLO

1. Tasto RAPIDO/GREEN
2. Tasti SU/GIÙ
3. Tasto ON/OFF
4. Tasto ACTIVE CARE con spia luminosa
5. Tasto AVVIO/PAUSA
6. Tasto CONFERMA/BLOCCO TASTI
7. Tasto PARTENZA RITARDATA
8. Tasto CENTRIFUGA
9. Tasto TEMPERATURA
10. Tasto OPZIONI/IMPOSTAZIONI
11. Tasto IGIENE VAPORE/PREFERITI
12. MANOPOLA DI SELEZIONE CICLO DI LAVAGGIO



TABELLA DEI CICLI DI LAVAGGIO

Lavaggio		Temperatura		Velocità centrifuga max (giri/min)	Carico max (Kg)	Durata (h : m)	Active Care	Inserire biancheria	Detersivi e additivi			Detersivo consigliato		Umidità residua % (***)	Consumo energia kWh	Acqua totale lt	Temperatura bucato °C
		Impostazione	Intervallo						Prelavaggio	Lavaggio	Ammorbidente	Polvere	Liquido				
Eco 40-60	Eco 40-60 (1)	40 °C	40°C	1351	9,0	3:45	-	●	-	●	○	✓	✓	53	0,635	59	32
				1351	4,5	2:50	-	●	-	●	○	✓	✓	53	0,395	52	27
				1351	2,5	2:20	-	●	-	●	○	✓	✓	53	0,193	41	22
	Cotone (2)	40°C	✿ - 60°C	1400	9,0	3:55	-	●	-	●	○	✓	✓	49	1,100	97	45
	Sintetici (3)	40°C	✿ - 60°C	1200	4,5	2:55	-	●	●	○	✓	✓	35	0,800	55	43	
	Misti	40°C	✿ - 40°C	1400	9,0	**	●	●	●	○	✓	✓	-	-	-	-	
	Delicati	40°C	✿ - 40°C	1000	4,5	**	●	●	●	○	-	✓	-	-	-	-	
	Antimacchia 40°	40°C	✿ - 40°C	1000	4,5	**	●	●	-	○	✓	-	-	-	-	-	
	Rapido 30'	30°C	✿ - 30°C	1200 (4)	4,5	0:30	●	●	-	○	-	✓	-	71	0,178	37	27
Speciali																	
	• Bianchi	40°C	✿ - 90°C	1400	9,0	2:00	●	●	●	○	✓	✓	55	0,890	89	42	
	• Biancheria	60°C	✿ - 60°C	1400	9,0	**	●	●	-	○	✓	✓	-	-	-	-	
	• Camicie	40°C	✿ - 40°C	1200 (4)	2,0	**	-	●	-	○	-	✓	-	-	-	-	
	• Business	30°C	✿ - 30°C	400	2,0	**	-	●	-	○	-	✓	-	-	-	-	
	• Baby	40°C	✿ - 40°C	1200 (4)	4,0	**	-	●	-	○	-	✓	-	-	-	-	
	• Piumone	30°C	✿ - 30°C	1000	3,5	**	-	●	-	○	-	✓	-	-	-	-	
	• Seta & Tende	30°C	✿ - 30°C	600 (4)	1,0	**	-	●	-	○	-	✓	-	-	-	-	
	• Jeans	40°C	✿ - 40°C	1200 (4)	4,0	**	-	●	-	○	-	✓	-	-	-	-	
	• Rapido 15'	30°C	✿ - 30°C	1200 (4)	4,5	**	-	●	-	○	-	✓	-	-	-	-	
	• Peluche	30°C	✿ - 30°C	-	1,0	**	-	●	-	-	-	✓	-	-	-	-	
	Centrifuga & Scarico*	-	-	1400	9,0	**	-	-	-	-	-	-	-	-	-	-	
	Risciacquo & Centrifuga	-	-	1400	9,0	**	-	-	-	○	-	-	-	-	-	-	
	Refresh Vapore	-	-	-	2,0	**	-	-	-	-	-	-	-	-	-	-	
	20°C	20°C	✿ - 20°C	1400	9,0	1:50	-	●	-	○	-	✓	55	0,138	78	22	
	Lana	40°C	✿ - 40°C	800	2,0	**	-	●	-	○	-	✓	-	-	-	-	
	Anti Allergy	60°C	40°C - 60°C	1400	5,0	**	-	●	-	○	✓	✓	-	-	-	-	

★ **Preferiti:** consente di memorizzare qualunque ciclo di lavaggio.

● Dosaggio richiesto ○ Dosaggio opzionale

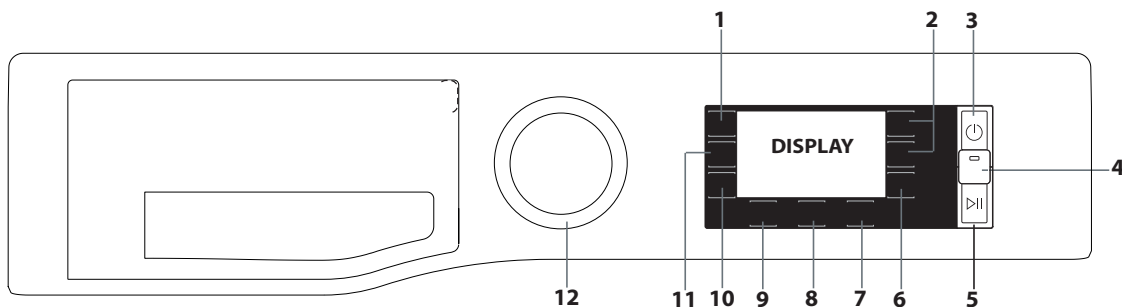
! Ruotando la manopola sulla posizione si accede al menu da cui impostare programmi di lavaggio aggiuntivi.

La durata del ciclo indicata sul display o nel manuale di istruzioni fornisce una stima basata su condizioni standard. La durata effettiva potrebbe variare a seguito di vari fattori, come ad esempio temperatura e pressione dell'acqua in ingresso, temperatura ambiente, quantità di detersivo, tipo, quantità e bilanciamento del carico ed eventuali opzioni selezionate. I valori riferiti a programmi diversi dal programma Eco 40-60 sono puramente indicativi.

1) **Eco 40-60** - Ciclo di lavaggio di prova in conformità con il regolamento UE Ecodesign 2019/2014. Il programma più efficiente in termini di consumo di acqua ed energia per il lavaggio di capi di cotone mediamente sporchi.

Nota: i valori della velocità di centrifuga visualizzati sul display possono differire leggermente da quelli riportati nella tabella.

Per tutti gli istituti di test:

- 2) Cotone - ciclo lungo: impostare il ciclo di lavaggio a una temperatura di 40° C.
- 3) Sintetici - ciclo lungo impostare il ciclo di lavaggio a una temperatura di 40° C.

* Se si seleziona il ciclo e si esclude la centrifuga, la lavatrice si limita a scaricare l'acqua.

** La durata dei cicli di lavaggio può essere controllata sul display.

*** Alla fine del programma eseguito con la massima velocità di centrifuga selezionabile, con le impostazioni predefinite.

4) Il display mostrerà la velocità di centrifuga suggerita come valore predefinito.

DESCRIZIONE PRODOTTO

1. Top
2. Cassetto dosatore detersivo
3. Pannello di controllo
4. Maniglia
5. Oblò
6. Pompa di scarico (dietro lo zoccolo)
7. Zoccolo (rimovibile)
8. Piedini regolabili (2)

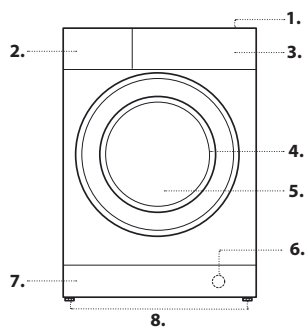

CASSETTO DOSATORE DETERSIVO

Scomparto 1: Detersivo prelavaggio (polvere)

Scomparto 2: Detersivo per lavaggio (polvere o liquido)

Se si utilizza detersivo liquido, si consiglia di usare il divisore di plastica rimovibile A (in dotazione) che consente un dosaggio più preciso.

Se si utilizza detersivo in polvere, riporre il divisore nella fessura B.

Scomparto 3: Additivi (ammorbidenti e altro)

L'ammorbidente non deve superare la griglia.

! Utilizzare detersivo in polvere per gli indumenti di cotone, per il prelavaggio e per i lavaggi a temperature superiori a 60° C.

! Seguire le istruzioni riportate sulla confezione del detersivo.

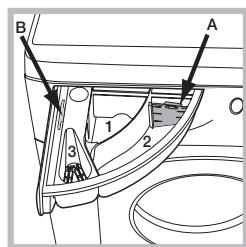

CICLI DI LAVAGGIO

Seguire le istruzioni di lavaggio riportate sulle etichette degli indumenti. Il valore all'interno nel simbolo indica la temperatura massima consigliata per lavare l'indumento.

Eco 40-60

Per il lavaggio di capi di cotone mediamente sporchi, lavabili a 40° C o 60° C tutti nello stesso ciclo. È il programma standard per il lavaggio del cotone e il più efficiente in termini di consumo di acqua ed energia.

Cotone

Indumenti di cotone pesante o con grado di sporcizia medio/alto.

Sintetici

Adatto per il lavaggio di indumenti moderatamente sporchi in fibre sintetiche (poliestere, poliacrilico, viscosa e così via) o con fibre miste sintetiche/cotone.

Misti

Per il lavaggio di indumenti di cotone, lenzuola, fibre sintetiche e fibre miste con un grado di sporcizia basso/medio.

Delicati

Per il lavaggio di indumenti molto delicati. Si consiglia di rigirare gli indumenti prima di lavarli. Per un risultato ottimale con gli indumenti delicati, utilizzare un detersivo liquido.

Antimacchia 40°

Questo programma è indicato per indumenti molto sporchi, con colori resistenti. Garantisce una classe di lavaggio superiore rispetto a quella standard (classe A). Quando si utilizza questo programma, evitare di introdurre indumenti di colori diversi. Si consiglia l'uso di detersivo in polvere. In caso di macchie ostinate, viene consigliato un pretrattamento con additivi speciali.

Rapido 30'

Per il lavaggio rapido di indumenti molto poco sporchi. Il ciclo dura solo 30 minuti e permette di risparmiare tempo ed energia.

Speciali

Bianchi

Per il lavaggio di asciugamani, biancheria intima, tovaglie e lenzuola in tessuto resistente di cotone e lino.

Biancheria

Per lavare la biancheria di casa in un solo ciclo. Ottimizza l'uso dell'ammorbidente e consente di risparmiare tempo e corrente. Si consiglia l'uso di detersivo in polvere.

Camicie

Utilizzare questo ciclo speciale per lavare e proteggere camicie di vari tessuti e colori.

Business

Ideale per indumenti usati raramente o poco sporchi (non utilizzare per indumenti lavati a secco). Seguire le istruzioni di lavaggio riportate sulle etichette dei capi.

Baby

Usare lo speciale ciclo di lavaggio per rimuovere lo sporco tipicamente causato dai neonati, senza lasciare traccia di detersivi sui pannolini per evitare di causare una reazione allergica sulla loro pelle delicata. Questo ciclo è stato ideato appositamente per ridurre la quantità di batteri utilizzando una maggiore quantità d'acqua, e ottimizzando l'effetto degli speciali additivi aggiunti al detersivo.

Piumone

Progettato per il lavaggio di capi imbottiti in piuma d'oca, come piumoni a una o due piazze, cuscini e giacche. Caricare i capi imbottiti nel cestello con gli orli ripiegati verso l'interno, senza superare i 3/4 del volume disponibile. Per risultati ottimali, si consiglia di utilizzare un detersivo liquido.

Seta & Tende

Questo speciale ciclo di lavaggio è l'ideale per tende e capi in seta. Consigliamo l'uso di detersivi speciali, appositamente studiati per il lavaggio di capi delicati. Per lavare le tende, piegale bene e sistemale dentro una federa o un sacchetto a rete.

Jeans

Rigirare gli indumenti prima di lavarli e usare un detersivo liquido.

Rapido 15'

Per lavare indumenti poco sporchi in breve tempo. Non adatto a lana, seta o capi da lavare a mano.

Peluche

Il programma ideale per lavare e rimuovere al meglio la polvere dai peluche.

Centrifuga & Scarico

Centrifuga il carico e svuota il cestello dall'acqua. Per indumenti resistenti. Se si esclude la centrifuga, la lavatrice si limita a scaricare l'acqua.

Risciacquo & Centrifuga

Risciacqua i capi e avvia la centrifuga. Per indumenti resistenti.

Refresh Vapore

Al termine del ciclo, gli indumenti saranno ancora umidi. Si consiglia di stenderli ad asciugare (2 kg, circa tre capi). Questo programma consente di rinfrescare gli indumenti, per eliminare cattivi odori e distendere le fibre. Inserire solo capi asciutti e puliti e selezionare il programma "Refresh Vapore". A fine ciclo, gli indumenti risulteranno leggermente umidi, ma potranno essere indossati dopo qualche minuto. Il programma "Refresh Vapore" agevola la stiratura.

! Non aggiungere ammorbidenti né detersivi.

! Sconsigliato per capi in lana e seta.

20°C

Per il lavaggio di capi di cotone poco sporchi alla temperatura di 20° C.

Lana - Wool Care:

Il ciclo di lavaggio Lana di questa lavatrice è stato approvato da The Woolmark Company per il lavaggio di capi in lana lavabili in lavatrice, purché il lavaggio venga eseguito nel rispetto delle istruzioni riportate sull'etichetta dell'indumento e delle indicazioni fornite dal produttore della lavatrice. Il simbolo Woolmark è un marchio di certificazione valido in molti Paesi. (M2225)



Anti Allergy

Ideale per rimuovere i principali allergeni, come ad esempio polline, acari e peli di cane o gatto.

DISPLAY

Il display è utile durante la programmazione della lavatrice e fornisce moltissime informazioni importanti.

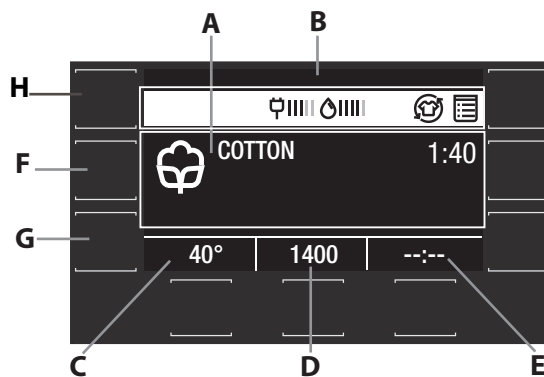

Premendo i tasti \triangle e ∇ è possibile selezionare l'opzione desiderata e confermarla con il tasto \square .

Alla prima accensione viene richiesto di selezionare la lingua: il display mostrerà direttamente l'apposito menu di selezione.

Per selezionare la lingua desiderata, premere i tasti \triangle e ∇ ; per confermare, premere il tasto \square .

Nell'area A vengono visualizzati l'icona e il programma di lavaggio selezionato, le fasi di lavaggio e il tempo rimanente alla fine del ciclo.

Nell'area B vengono visualizzate le opzioni selezionate, il consumo di acqua e di elettricità per il ciclo selezionato e il simbolo di blocco tasti.

Nell'area C viene visualizzato il valore della temperatura predefinita sulla base del programma impostato. Se il programma non prevede l'impostazione della temperatura, verrà visualizzato il simbolo "-- °".

Nell'area **D** viene visualizzato il valore della velocità di centrifuga predefinita sulla base del programma impostato. Se il programma non prevede l'impostazione della velocità di centrifuga, verrà visualizzato il simbolo "-- °".

Nell'area **E** viene visualizzato il tempo rimanente prima dell'avvio del programma selezionato, nel caso sia stata impostata la PARTENZA RITARDATA.



Tenendo premuto il tasto **F** per 3 secondi è possibile memorizzare uno o più cicli di lavaggio preferiti.



Per usare i cicli memorizzati, ruotare la manopola sulla posizione .

Il tasto **G** consente di accedere al menu di impostazione delle opzioni di lavaggio aggiuntive.

Tenendo premuto il tasto **G** per 3 secondi si accede al menu delle impostazioni:

- Lingua: premendo i tasti  e  è possibile selezionare la lingua desiderata e confermarla con il tasto .

- Suoni: premendo i tasti  e  è possibile attivare o disattivare i suoni, da confermare con il tasto .

- Luminosità display: premendo i tasti  e  è possibile regolare la luminosità del display, da confermare con il tasto .

- Ripristino delle impostazioni di fabbrica: tenere premuto il tasto  per 2 secondi ripristinerà le impostazioni di fabbrica.

! Se, durante un ciclo di lavaggio non si interagisce con il display per più di 5 minuti, lo schermo entrerà in modalità SCREEN SAVER. Per tornare alla schermata precedente, premere un tasto qualsiasi.

INDICATORI DEL DISPLAY

Errore: Contattare l'assistenza 

Vedere la sezione Problemi e soluzioni

Errore: Filtro dell'acqua otturato 

Impossibile scaricare l'acqua. Il filtro potrebbe essere otturato



Errore: Acqua mancante 

L'acqua in ingresso è assente o insufficiente.

In caso di errori, vedere la sezione "Problemi e soluzioni".



Blocco tasti

Per attivare il blocco del pannello di controllo, tenere premuto il tasto

 per circa 3 secondi. Quando sul display appare la scritta "TASTI BLOCCATI", il pannello di controllo è bloccato (ad eccezione del tasto On/Off ). In questo modo nessuno potrà modificare accidentalmente il ciclo di lavaggio, soprattutto i bambini. Per disattivare il blocco del pannello di controllo, tenere premuto il tasto  per circa 3 secondi.

Indicatore porta bloccata

Il simbolo si illumina quando l'oblò è bloccato. Per evitare di danneggiare l'apparecchio, attendere che la spia si spenga prima di aprire l'oblò.

Se si desidera aprire l'oblò mentre vi è un ciclo in esecuzione, premere il tasto AVVIO/PAUSA . Se il simbolo  è spento, l'oblò può essere aperto.

PRIMO UTILIZZO

Una volta che la macchina è stata installata, prima di utilizzarla per la prima volta, avviare un ciclo di lavaggio con detersivo ma senza bucato, impostando il ciclo di lavaggio "Bianchi" (60°).

USO QUOTIDIANO

Preparare il bucato seguendo i consigli forniti nella sezione "CONSIGLI E SUGGERIMENTI".

- Premere il tasto On/Off : sul display comparirà la scritta "HOTPOINT-ARISTON".

- Aprire l'oblò. Caricare il bucato, senza superare il carico massimo indicato nella tabella dei cicli di lavaggio.

- Aprire il cassetto dosatore e versare il detersivo negli scomparti, come descritto nella sezione "CASSETTO DOSATORE DETERSIVO".

- Chiudere l'oblò.



- La lavatrice imposta automaticamente la temperatura e la velocità di centrifuga predefinite per il ciclo di lavaggio selezionato.

- Selezionare il ciclo di lavaggio.



- Selezionare le opzioni desiderate.

AVVIO DI UN CICLO

Premere il tasto di AVVIO/PAUSA .

In fase di preparazione a ciascun ciclo di lavaggio l'oblò si blocca (il simbolo  si accende) e il cestello inizia a ruotare; quindi l'oblò si sblocca (il simbolo  si spegne) e si blocca di nuovo (simbolo  si accende). Lo scatto che si sente proviene dal sistema di blocco dell'oblò. Quando l'oblò è bloccato, l'acqua riempie il cestello e viene avviata la fase di lavaggio.

MESSA IN PAUSA DI UN CICLO

Per mettere in pausa un ciclo di lavaggio, premere di nuovo il pulsante AVVIO/PAUSA . Per riprendere il ciclo di lavaggio dal punto in cui era stato interrotto, premere nuovamente il tasto AVVIO/PAUSA .

APERTURA DELL'OBLO', SE NECESSARIO

Dopo l'avvio del ciclo, il simbolo  si accende per segnalare che non è possibile aprire l'oblò. L'oblò rimane bloccato per tutta la durata del ciclo di lavaggio. Per aprire l'oblò con un ciclo in esecuzione (ad esempio, se si



devono inserire o estrarre indumenti), premere il tasto AVVIO/PAUSA  per sospendere il ciclo. Se il simbolo  non è illuminato, l'oblò può essere aperto. Premere ancora il tasto AVVIO/PAUSA  per riprendere il ciclo.

AGGIUNTA DI INDUMENTI

Un'icona del display segnala quando è possibile introdurre indumenti aggiuntivi senza ridurre le prestazioni della lavatrice. Prima di aggiungere altri indumenti, arrestare la macchina premendo il tasto AVVIO /PAUSA , quindi aprire l'oblò e inserirli nel cestello.



Premere di nuovo AVVIO/PAUSA  per far ripartire il ciclo di lavaggio dal punto in cui si era interrotto.

SELEZIONE DI UN CICLO DI LAVAGGIO DIVERSO

Per cambiare ciclo mentre la lavatrice è in funzione, metterla in pausa con il tasto AVVIO/PAUSA , selezionare il ciclo desiderato e premere nuovamente AVVIO/PAUSA .

! Per annullare un ciclo già iniziato, tenere premuto il tasto On/Off . Il ciclo si interrompe e la lavatrice si spegne.

AL TERMINE DEL CICLO DI LAVAGGIO

Alla fine del ciclo di lavaggio, sul display apparirà la scritta "FINE CICLO"; quando il simbolo  si spegnerà, sarà possibile aprire l'oblò. Aprire l'oblò, estrarre il bucato e spegnere la macchina. Se non si preme il tasto "accensione/spegnimento" , la lavatrice si spegnerà in modo automatico dopo circa 10 minuti.

OPZIONI

- Se l'opzione selezionata non è compatibile con il ciclo di lavaggio impostato o con altre opzioni selezionate in precedenza (le opzioni incompatibili sono segnate in grigio nel menu), sul display comparirà la scritta "Non disponibile", accompagnata da un segnale acustico, e l'opzione non verrà attivata.

Igiene Vapore

Questa opzione ottimizza le prestazioni di lavaggio. Durante il ciclo viene generato vapore che, oltre a pulire, elimina i batteri dalle fibre. Introdurre il bucato nel cestello, selezionare un programma compatibile e impostare l'opzione Igiene Vapore.

! Il vapore generato mentre la lavatrice è in funzione potrebbe appannare il vetro dell'oblò.

Partenza ritardata

Per impostare la partenza ritardata del ciclo selezionato, premere ripetutamente il tasto corrispondente, fino a raggiungere l'intervallo di ritardo desiderato. Con l'attivazione di questa opzione, sul display compariranno i valori relativi al ritardo selezionato. Per rimuovere l'impostazione di partenza ritardata, premere il tasto fino a quando sul display non compare "--:--".

Active Care

Il detersivo viene premiscelato con acqua per ottenere una speciale emulsione in grado di penetrare a fondo nelle fibre degli indumenti ed eliminare le macchie anche a basse temperature, proteggendo tessuti e colori. Questi risultati sono possibili grazie anche a una serie di movimenti specifici del cestello che consentono di lavare i capi in modo ottimale. Per questa opzione si consigliano detersivi liquidi e in polvere.

Final Care

La lavatrice esegue un ciclo delicato in cui effettua lente rotazioni del cestello. L'opzione Final Care viene attivata al termine del ciclo e ha una durata massima di 6 ore, ma può essere interrotta in qualsiasi momento premendo un tasto qualunque del pannello di controllo o girando la manopola.

Rapido/Green

Premendo il tasto una volta si attiva la funzione Rapido, che riduce la durata del ciclo.

Premendolo una seconda volta viene attivata la funzione Green, che permette di ridurre i consumi energetici.

Multi risciacquo

Selezionando questa opzione, si aumenta l'efficacia del risciacquo, con rimozione del detersivo dai capi garantita. Particolarmente utile in caso di pelle delicata. Premere il tasto corrispondente una, due o tre volte per selezionare 1, 2 o 3 risciacqui da effettuare dopo il risciacquo standard per rimuovere ogni traccia di detersivo. Premendo il tasto una quarta volta si torna al "Risciacquo normale".

Stira facile

Selezionando questa funzione, i cicli di lavaggio e centrifuga verranno modificati per ridurre la formazione di grinze.

Lavaggio a freddo

Questa opzione contribuisce al risparmio energetico non riscaldando l'acqua utilizzata per lavare il bucato: un vantaggio sia per l'ambiente, sia per la bolletta elettrica. Infatti, l'azione rafforzata e il consumo ottimizzato dell'acqua garantiscono ottimi risultati nella stessa durata media di un ciclo standard.

Per ottenere i migliori risultati di lavaggio, si consiglia l'uso di un detersivo liquido.

Prelavaggio

Consente di effettuare un prelavaggio.

Temperatura

Ciascun ciclo di lavaggio ha una temperatura predefinita. Per modificarla, premere il tasto "°C". Il valore viene visualizzato sul display.

Centrifuga

Ciascun ciclo di lavaggio prevede una velocità di centrifuga predefinita. Per modificarla, premere il tasto "☉". Il valore viene visualizzato sul display.

PULIZIA E RIMOZIONE DEL CALCARE

i L'Avviso si accende sul display all'incirca ogni 50 cicli di lavaggio, per ricordare di eseguire un ciclo di pulizia della lavatrice in modo da eliminare il calcare e i cattivi odori.

Per spegnere l'icona, girare la manopola o premere un tasto qualsiasi (incluso il tasto On/Off).

Per una manutenzione ottimale dell'elettrodomestico, si consiglia l'uso di WPRO per la rimozione di grasso e calcare. Seguire le istruzioni riportate nella confezione.

Per l'acquisto del prodotto contattare il servizio di assistenza tecnica oppure accedere al sito Web www.whirlpool.eu.

Whirlpool declina ogni responsabilità in caso di danni all'apparecchio derivanti dall'utilizzo di altri prodotti disponibili sul mercato.

CONSIGLI E SUGGERIMENTI

Suddividere il bucato in base ai seguenti criteri:

Tipo di tessuto - cotone, fibre miste, sintetici, lana, capi lavabili solo a mano. Colore - separare i capi bianchi da quelli colorati, lavare separatamente i capi colorati nuovi. Delicati - introdurre i capi di piccole dimensioni (ad esempio, le calze di nylon) e gli indumenti con ganci (come i reggiseni) in un sacchetto di stoffa.

Svuotare le tasche:

Oggetti come monete e accendini possono danneggiare la lavatrice e il cestello. Controllare tutti i bottoni.

Seguire le raccomandazioni per dosaggio/additivi

Per ottimizzare il risultato della pulizia, evitare il deposito di fastidiosi residui di detersivo sul bucato e consentire di risparmiare, evitando gli sprechi dovuti al detersivo in eccesso.

Usare temperature basse e durate più lunghe

I programmi più efficienti in termini di consumo energetico sono di solito quelli che funzionano a temperature più basse e con una durata più lunga.

Rispettare le dimensioni di carico

Per risparmiare acqua ed energia, caricare la lavatrice senza superare la capacità di carico indicata nella tabella "SCHEDE DEI PROGRAMMI".

Rumorosità e contenuto di umidità residua

Sono influenzati dalla velocità della centrifuga: quanto più è alta la velocità nella fase di centrifuga, tanto più è alto il livello di rumorosità e basso il contenuto di umidità residua.

CURA E MANUTENZIONE

Per qualsiasi operazione di pulizia e manutenzione, spegnere e scollegare la macchina. Non utilizzare liquidi infiammabili per pulire la lavabiancheria. Pulisci e mantieni la lavabiancheria periodicamente (almeno 4 volte all'anno).

Interrompere la fornitura di acqua e corrente

Al termine di ogni lavaggio, chiudere il rubinetto dell'acqua. In questo modo si riduce l'usura del sistema idraulico all'interno della lavatrice e si evitano perdite.

Staccare la spina della lavatrice durante qualsiasi operazione di pulizia e manutenzione.

Pulire la lavatrice

Le parti esterne e i componenti in gomma dell'apparecchio possono essere puliti con un panno imbevuto di acqua tiepida e sapone. Non utilizzare solventi o abrasivi.

Pulire il cassetto dosatore del detersivo

Per rimuovere il cassetto dosatore, sollevarlo e tirarlo verso l'esterno. Lavarlo con acqua corrente. Questa operazione deve essere eseguita spesso.

Mantenere puliti oblò e cestello

Per evitare la formazione di cattivi odori, lasciare sempre socchiuso l'oblò.

Pulire la pompa

La lavatrice è dotata di una pompa autopulente che non richiede manutenzione. È possibile che oggetti di piccole dimensioni, come monete o bottoni, cadano nella precamera di sicurezza, posta alla base della pompa.

! Assicurarsi che il ciclo di lavaggio sia terminato e staccare la lavatrice dall'alimentazione.

Per accedere alla precamera:

1. Rimuovere il pannello posto sul lato anteriore della lavatrice, inserendo un cacciavite al centro di uno dei lati e utilizzandolo come leva;
2. Posizionare una bacinella bassa e larga sotto il filtro, per raccogliere

l'eventuale acqua residua.

3. Allentare il coperchio della pompa di scarico girando in senso antiorario. Una piccola fuoriuscita d'acqua è del tutto normale.

4. Pulire accuratamente le parti interne.

5. Riavvitare il coperchio.

6. Riposizionare il pannello, verificando che i ganci siano correttamente posizionati prima di spingere.

Ispezione del tubo di carico dell'acqua

Controllare il tubo di carico dell'acqua almeno una volta all'anno. Se il tubo appare danneggiato sarà necessario sostituirlo, perché l'elevata pressione dell'acqua durante i cicli di lavaggio potrebbe causarne l'improvvisa rottura.

! Non utilizzare mai tubi già usati.

GUARNIZIONE ANTIMICROBICA

La guarnizione posta intorno all'oblò è realizzata con una speciale miscela che garantisce un'ottima protezione antimicrobica e riduce la proliferazione dei batteri del 99,99%.

La guarnizione contiene zinco piritione, una sostanza biocida che riduce la proliferazione di microbi dannosi (*) come batteri e muffe che possono causare macchie, cattivi odori e deteriorazione dei prodotti.

(*) **In base a test svolti dall'università di Perugia su:** *Staphylococcus aureus, Escherichia coli, Pseudomonas aeruginosa, Candida albicans, Aspergillus niger, Penicillium digitatum*

In casi estremamente rari, il contatto prolungato tra la guarnizione e la pelle nuda può causare una reazione allergica.

ACCESSORI

Contattare il nostro servizio di assistenza tecnica per scoprire se gli accessori qui elencati sono disponibili per questo modello di lavatrice.

Kit di assemblaggio

Questo accessorio consente di fissare l'asciugatrice sulla parte superiore della lavatrice, per salvare spazio e rendere più agevole l'utilizzo dell'asciugatrice.

TRASPORTO E SPOSTAMENTI

Non sollevare la lavatrice afferrandone la parte superiore.

Scollegare l'apparecchio dalla corrente e chiudere il rubinetto. Assicurarsi che l'oblò e il cassetto dosatore detersivo siano ben chiusi. Scollegare il tubo dell'acqua dal rubinetto e disconnettere il tubo di scarico. Vuotare i tubi dall'acqua fissarli per evitare che si danneggino durante il trasporto. Riapplicare i bulloni di sicurezza, ripetendo nell'ordine inverso la procedura di rimozione del bullone di sicurezza descritta nelle "Istruzioni di installazione".

PROBLEMI E SOLUZIONI

A volte, può accadere che la lavatrice non funzioni. Prima di contattare il servizio di assistenza tecnica, accertarsi che il problema non possa essere risolto leggendo l'elenco riportato di seguito.

Anomalie	Cause probabili / Soluzione
La lavatrice non parte.	La spina non è inserita nella presa di corrente a muro abbastanza a fondo per fare contatto.
	Assenza di corrente nella rete domestica.
Il ciclo di lavaggio non parte.	L'oblò della macchina non è chiuso correttamente.
	Non è stato premuto il tasto On/Off (⏻).
	Non è stato premuto il tasto AVVIO/PAUSA (▶).
	Il rubinetto dell'acqua non è aperto.
	È stata impostata una partenza ritardata.
	La modalità Demo è attiva (per istruzioni sulla disattivazione, vedere di seguito).
La lavatrice non si riempie di acqua (sul display appare "E").	Il tubo di carico dell'acqua non è collegato al rubinetto.
	Il tubo è piegato.
	Il rubinetto dell'acqua non è aperto.
	Assenza di acqua nella rete domestica.
	Pressione troppo bassa.
	Non è stato premuto il tasto AVVIO/PAUSA (▶).
La lavatrice carica e scarica acqua di continuo.	Il tubo di scarico non è posizionato tra 65 e 100 cm dal pavimento.
	L'estremità libera del tubo è immersa in acqua.
	Il sistema di scarico a muro non è dotato di sfiato per l'aria.
	Se dopo questi controlli il problema persiste, chiudere il rubinetto dell'acqua, spegnere l'apparecchio e contattare il servizio di assistenza tecnica. Se l'abitazione si trova negli ultimi piani di un edificio, è possibile che si verifichino fenomeni di sifonaggio per cui la lavatrice carica e scarica acqua di continuo. Per eliminare questo inconveniente esistono apposite valvole anti-sifonaggio disponibili in commercio.
La lavatrice non scarica e sul display compare il simbolo (F9E1).	Pulire il filtro della pompa (vedere il capitolo Cura e manutenzione)
	Il tubo di scarico è piegato.
	Il tubo di scarico è ostruito.
La lavatrice vibra molto durante il ciclo di centrifuga.	I bulloni di sicurezza non sono stati rimossi correttamente durante l'installazione.
	La lavatrice non è in piano.
	La lavatrice è stretta tra mobili e pareti.
La lavatrice perde acqua.	Il tubo di carico dell'acqua non è avvitato correttamente.
	Il cassetto dosatore detersivo è intasato.
	Il tubo di scarico non è collegato correttamente.
Il simbolo (E) compare sul display e viene visualizzato un codice di errore (es. F1E1, F4...).	Spegnere la macchina e scollegare l'alimentazione. Attendere circa un minuto e riaccendere. Se il problema persiste, contattare il servizio di assistenza tecnica.
La lavatrice produce troppa schiuma.	Il detersivo non è adatto per il lavaggio a macchina (controllare che nella confezione sia riportata una dicitura del tipo "per lavatrici" oppure "per lavaggio a mano e in lavatrice").
	È stato inserito troppo detersivo.
L'icona "0" lampeggia e la velocità visualizzata per la centrifuga è "0".	Il carico del bucato è sbilanciato e il ciclo di centrifuga non è stato avviato per proteggere la lavatrice. Se si desidera utilizzare la centrifuga per eliminare l'acqua dal bucato, aggiungere altri capi di varie dimensioni e avviare il programma "Centrifuga & Scarico". Evitare i carichi ridotti, composti solo da pochi pezzi di grandi dimensioni e in tessuti assorbenti. Introdurre nello stesso carico capi di varie dimensioni.

Disattivazione della modalità DEMO: Completare le seguenti azioni in sequenza, senza interruzioni. Accendere la lavatrice, quindi spegnerla nuovamente. Premere il tasto AVVIO/PAUSA (▶||) fino a quando non viene prodotto un segnale acustico. Riaccendere la macchina. L'indicatore "DEMO" inizia a lampeggiare, quindi si spegne.

Documentazione normativa, documentazione standard, ordinazione di pezzi di ricambio e altre informazioni sul prodotto possono essere reperite:

- Visitando il nostro sito web docs.hotpoint.eu e parts-selfservice.hotpoint.com
- Utilizzare il codice QR.
- In alternativa, **contattare il servizio di assistenza tecnica** (il numero telefonico è riportato nel libretto della garanzia). Quando si chiama l'assistenza tecnica, sarà necessario fornire i codici riportati sull'etichetta adesiva posta all'interno dell'oblò.

Per ulteriori informazioni sulla riparazione e la manutenzione, l'utente è invitato a visitare il sito Web: www.hotpoint.eu.

È possibile recuperare le informazioni relative al modello utilizzando il codice QR riportato sull'etichetta energetica. L'etichetta comprende anche l'identificativo del modello utilizzabile per consultare il portale del registro su <https://eprel.ec.europa.eu>.

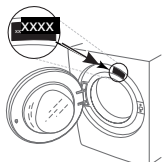

400011716972

PULIZIA E MANUTENZIONE

**Per le operazioni di pulizia e manutenzione, spegnere la lavatrice e scollegare l'alimentazione.
Non utilizzare liquidi infiammabili per pulire la lavatrice.**

PULIZIA DELLA SUPERFICIE ESTERNA DELLA LAVATRICE

Utilizzare un panno morbido umido per pulire le parti esterne della lavatrice.

Non utilizzare detersivi per vetri o generici, polveri abrasive o simili per pulire il pannello di controllo: queste sostanze potrebbero danneggiare i caratteri stampati.

CONTROLLO DEL TUBO DI ALIMENTAZIONE DELL'ACQUA

Controllare regolarmente il tubo di carico per l'eventuale presenza di fragilità, screpolature e fessure. Se risulta danneggiato, sostituirlo con un tubo nuovo disponibile tramite la nostra Assistenza post-vendita o il rivenditore specializzato.

A seconda del tipo di tubo:

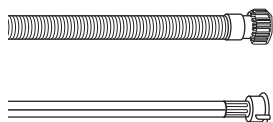

Se il tubo di carico ha un rivestimento trasparente, controllare periodicamente se il colore è localmente più intenso. In questo caso, il tubo può presentare una perdita e deve essere sostituito.

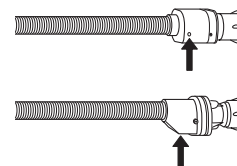

Tubi di arresto dell'acqua: controllare la finestrella di ispezione della valvola di sicurezza (vedi la freccia). Se è rossa, indica che è stata avviata la funzione di arresto dell'acqua: sostituire il tubo con uno nuovo.

Per svitare il tubo, premere il pulsante di rilascio (se presente) mentre si svita il tubo.

PULIZIA DEI FILTRI A RETE DEL TUBO DI ALIMENTAZIONE DELL'ACQUA

1. Chiudere il rubinetto dell'acqua e svitare il tubo di carico.

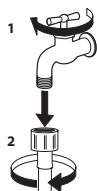

2. Pulire accuratamente il filtro a rete nell'estremità del tubo con una spazzola a setole fini.

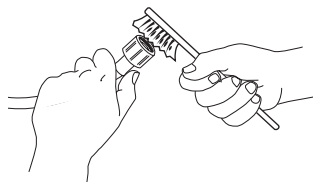

3. Svitare quindi manualmente il tubo di carico sul retro della lavatrice. Estrarre con le pinze il filtro a rete dalla valvola nella parte posteriore della lavatrice e pulirlo accuratamente.

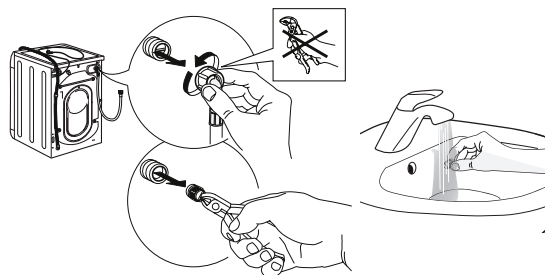

4. Inserire nuovamente il filtro a rete. Collegare nuovamente il tubo di carico al rubinetto dell'acqua e alla lavatrice. Non utilizzare un utensile per collegare il tubo di carico. Aprire il rubinetto dell'acqua e controllare che tutti i collegamenti siano ben serrati.

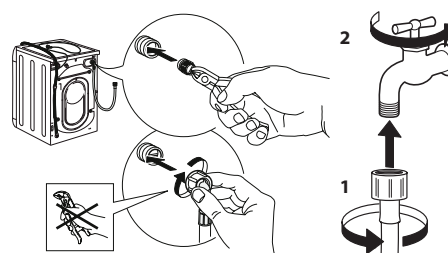

PULIZIA DEL DOSATORE DEL DETERATIVO

Per rimuovere il dosatore, esercitare una pressione verso l'alto ed estrarlo (vedi la figura).

Lavare il dosatore sotto l'acqua corrente: l'operazione va ripetuta di frequente.

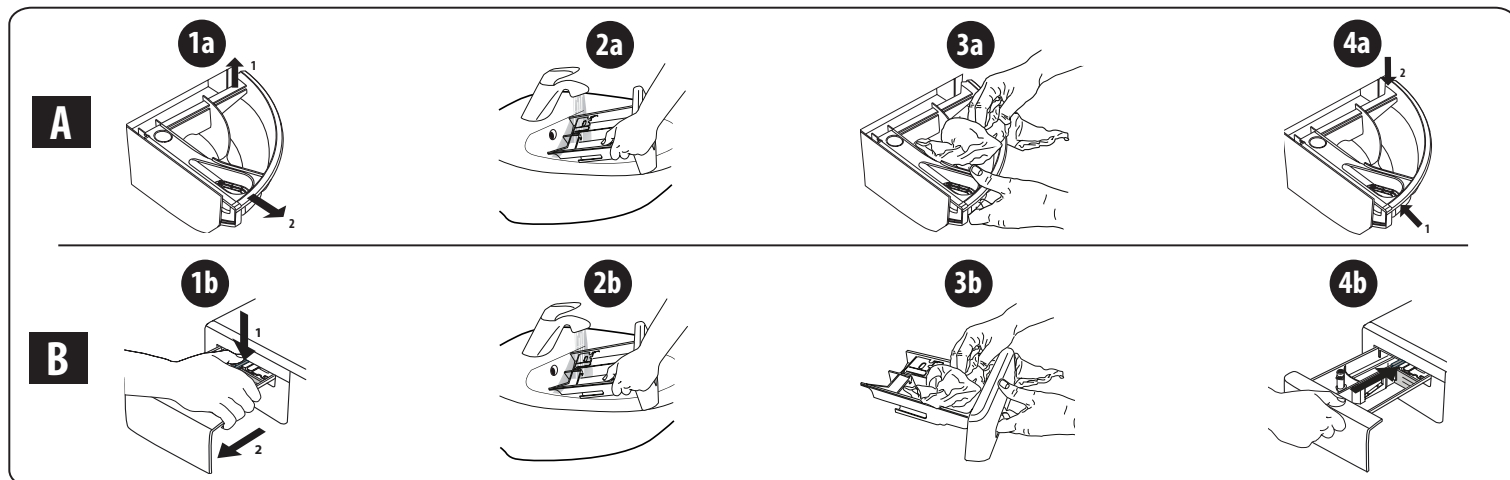

PULIZIA DEL FILTRO DELL'ACQUA/SCARICO DELL'ACQUA RESIDUA

Spegnere la lavatrice e scollegare l'alimentazione, prima di procedere alla pulizia del filtro dell'acqua o di scaricare l'acqua residua. Se si è utilizzato un programma di lavaggio ad alta temperatura, aspettare che l'acqua si raffreddi prima di scaricarla. Pulire il filtro dell'acqua regolarmente ogni tre mesi per evitare che possa intasarsi e impedire di scaricare correttamente l'acqua. Se l'acqua non riesce a defluire, il display segnala che il filtro dell'acqua potrebbe essere otturato.

1. Rimuovere il pannello dello zoccolo: con un cacciavite, eseguire l'operazione illustrata nella figura seguente.

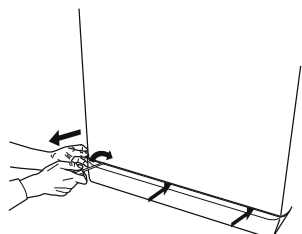

2. Contenitore per l'acqua di scarico: posizionare un contenitore basso e largo sotto il filtro per raccogliere l'acqua residua.

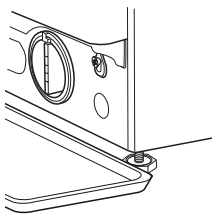

3. Scaricare l'acqua: ruotare lentamente il filtro in senso antiorario finché non fuoriesce tutta l'acqua. Far defluire l'acqua verso l'esterno senza rimuovere il filtro. Una volta riempito il contenitore, chiudere il filtro dell'acqua ruotandolo in senso orario. Svuotare il contenitore. Ripetere la procedura fino a quando tutta l'acqua è stata scaricata.

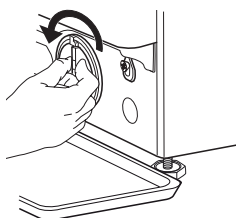

4. Rimozione del filtro: posizionare uno straccio di cotone sotto il filtro dell'acqua affinché assorba l'acqua residua. Estrarre il filtro dell'acqua ruotandolo in senso antiorario.

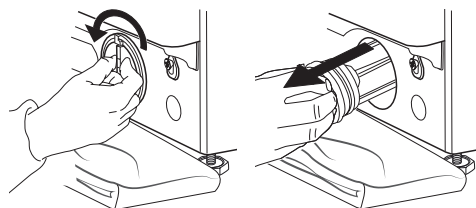

5. Pulire il filtro dell'acqua: eliminare i residui presenti e lavarlo sotto l'acqua corrente.

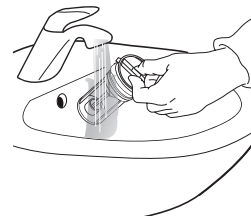

6. Inserire il filtro dell'acqua e riposizionare lo zoccolo: reintrodurre il filtro dell'acqua ruotandolo in senso orario. Assicurarsi di ruotarlo fino in fondo: la manopola del filtro deve trovarsi in posizione verticale. Per verificare la tenuta del filtro dell'acqua, versare circa un litro d'acqua nel dosatore del detersivo. Riposizionare lo zoccolo.

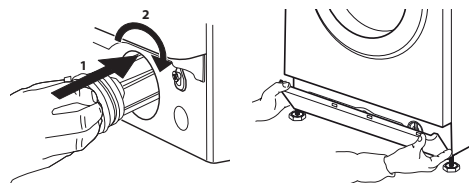

TRASPORTO E SPOSTAMENTI

Non sollevare mai la lavatrice tenendola per il piano superiore.

1. Estrarre la spina dalla presa di rete e chiudere il rubinetto dell'acqua.
2. Assicurarsi che lo sportello e il dosatore del detersivo siano chiusi in modo adeguato.
3. Scollegare il tubo di carico dal rubinetto dell'acqua e rimuovere il tubo di scarico dal punto di scarico. Far defluire tutta l'acqua residua dai tubi e fissarli per evitare che si danneggino durante il trasporto.
4. Reinserire i bulloni di trasporto. Seguire in ordine inverso le istruzioni per la rimozione dei bulloni di trasporto riportate nella "Guida all'installazione".

Importante: non trasportare mai la lavatrice senza aver fissato i bulloni di trasporto.

ASSISTENZA POST- VENDITA

PRIMA DI CHIAMARE L'ASSISTENZA POST-VENDITA

1. Si può provare a risolvere il problema da soli, con l'aiuto dei suggerimenti riportati in **PROBLEMI E SOLUZIONI**

SE IL GUASTO RIMANE ANCHE DOPO AVER ESEGUITO I CONTROLLI SOPRA INDICATI, CONTATTARE L'ASSISTENZA POST-VENDITA PIÙ VICINA

Per ricevere assistenza, chiamare il numero riportato sul libretto della garanzia.

Nel contattare l'Assistenza post-vendita, comunicare sempre:

- una breve descrizione del problema;
- il tipo e il modello esatto di apparecchio;

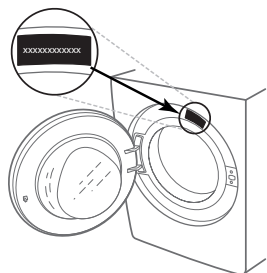

2. Spegnerne e riaccendere l'apparecchio per vedere se il problema persiste.

- il numero dell'assistenza (riportato sulla targhetta dopo la parola "Service");

SERVICE 0000 000 00000



- l'indirizzo completo;
- il numero di telefono.

Se fosse necessario un intervento di riparazione, contattare un servizio di Assistenza post-vendita autorizzato (per assicurarsi che le riparazioni siano eseguite correttamente utilizzando ricambi originali).

GRACIAS POR HABER ADQUIRIDO UN PRODUCTO HOTPOINT.

Para recibir asistencia completa, registre el aparato en www.hotpoint.eu/register



Antes de usar el electrodoméstico, lea atentamente la guía de Salud y seguridad.

Es obligatorio quitar los tornillos de transporte antes de usar la lavadora. Para obtener información detallada sobre cómo quitarlos, consulte la Guía de instalación.

PANEL DE CONTROL

1. Botón de lavado RÁPIDO/VERDE
2. Botones ARRIBA/ABAJO
3. Botón de ENCENDIDO/APAGADO
4. Botón de ACTIVE CARE y luz indicadora
5. Botón de INICIO/PAUSA
6. Botón de CONFIRMAR/BLOQUEO DE TECLAS
7. Botón de INICIO DIFERIDO
8. Botón de CENTRIFUGADO
9. Botón de TEMPERATURA
10. Botón de OPCIONES/CONFIGURACIÓN
11. Botón de VAPOR/FAVORITOS
12. MANDO DE SELECCIÓN DE PROGRAMAS DE LAVADO



TABLA DE PROGRAMAS DE LAVADO

Carga máxima 9 kg
El consumo de energía con la lavadora apagada es de 0.5 W / encendida es de 8 W

Programa de lavado	Temperatura		Centrifugado máx. (rpm)	Carga máx. (kg)	Duración (h : m)	Active Care	Añadir prendas	Detergentes y aditivos			Detergente recomendado		Humedad residual % (***)	Consumo de energía kWh	Agua total litros	Temperatura de lavado °C
	Ajustes	Alcance						Prelavado	Lavado	Suavizante	Detergente en polvo	Detergente líquido				
Eco 40-60 (1)	40 °C	40 °C	1351	9,0	3:45	-	●	-	●	○	✓	✓	53	0,635	59	32
			1351	4,5	2:50	-	●	-	●	○	✓	✓	53	0,395	52	27
			1351	2,5	2:20	-	●	-	●	○	✓	✓	53	0,193	41	22
Algodón (2)	40 °C	☼ - 60 °C	1400	9,0	3:55	-	●	-	●	○	✓	✓	49	1,100	97	45
Sintéticos (3)	40 °C	☼ - 60 °C	1200	4,5	2:55	-	●	●	○	○	✓	✓	35	0,800	55	43
Variada	40 °C	☼ - 40 °C	1400	9,0	**	●	●	○	○	○	-	✓	-	-	-	-
Delicados	40 °C	☼ - 40 °C	1000	4,5	**	●	●	○	○	○	-	✓	-	-	-	-
Antimancha 40°	40 °C	☼ - 40 °C	1000	4,5	**	●	●	-	●	○	✓	-	-	-	-	-
Rápido 30'	30 °C	☼ - 30 °C	1200 (4)	4,5	0:30	●	●	-	●	○	-	✓	71	0,178	37	27
Especiales																
• Blanco	40 °C	☼ - 90 °C	1400	9,0	2:00	●	●	●	●	○	✓	✓	55	0,890	89	42
• Sábanas & Toallas	60 °C	☼ - 60 °C	1400	9,0	**	●	●	-	●	○	✓	✓	-	-	-	-
• Camisas	40 °C	☼ - 40 °C	1200 (4)	2,0	**	-	●	-	●	○	-	✓	-	-	-	-
• Business	30 °C	☼ - 30 °C	400	2,0	**	-	●	-	●	○	-	✓	-	-	-	-
• Bebé	40 °C	☼ - 40 °C	1200 (4)	4,0	**	-	●	-	●	○	-	✓	-	-	-	-
• Edredón	30 °C	☼ - 30 °C	1000	3,5	**	-	●	-	●	○	-	✓	-	-	-	-
• Seda & Cortinas	30 °C	☼ - 30 °C	600 (4)	1,0	**	-	●	-	●	○	-	✓	-	-	-	-
• Vaqueros	40 °C	☼ - 40 °C	1200 (4)	4,0	**	-	●	-	●	○	-	✓	-	-	-	-
• Rápido 15'	30 °C	☼ - 30 °C	1200 (4)	4,5	**	-	●	-	●	○	-	✓	-	-	-	-
• Peluches	30 °C	☼ - 30 °C	-	1,0	**	-	●	-	●	-	-	✓	-	-	-	-
Centrifugado & Desagüe *	-	-	1400	9,0	**	-	-	-	-	-	-	-	-	-	-	-
Aclarado y centrifugado	-	-	1400	9,0	**	-	-	-	-	○	-	-	-	-	-	-
Refrescar Vapor	-	-	-	2,0	**	-	-	-	-	-	-	-	-	-	-	-
20°C	20 °C	☼ - 20 °C	1400	9,0	1:50	-	●	-	●	○	-	✓	55	0,138	78	22
Lana	40 °C	☼ - 40 °C	800	2,0	**	-	●	-	●	○	-	✓	-	-	-	-
Antialérgico	60 °C	40 °C - 60 °C	1400	5,0	**	-	●	-	●	○	✓	✓	-	-	-	-

★ **Favoritos:** permite guardar cualquier programa de lavado.

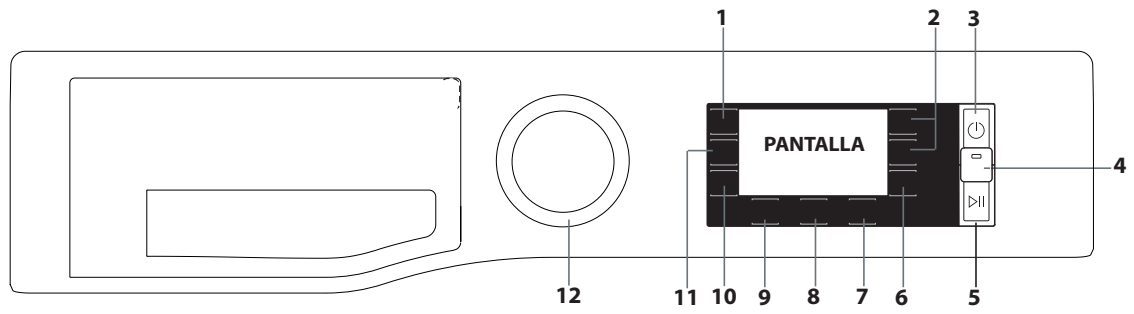
● Dosis necesaria ○ Dosis opcional

! Sitúe el mando en la posición para acceder al menú desde el que puede ajustar programas de lavado adicionales.

Estos datos pueden variar en su casa debido a las condiciones cambiantes de la temperatura de entrada del agua, de la presión del agua, etc. Los valores de duración aproximada del programa corresponden a la configuración preestablecida de los programas sin opciones. Los valores dados para programas que no sean Eco 40-60 son sólo indicativos.

1) **Eco 40-60**-Ciclo de lavado según el reglamento Ecodesign de la UE 2019/2014. El programa más eficiente en términos de consumo de agua y energía para el lavado de prendas de algodón con suciedad normal.

Nota: Sólo visualización: los valores de velocidad de centrifugado visualizados pueden diferir ligeramente de aquellos indicados en la tabla.

Para todos los institutos de prueba:

- 2) Programa algodón largo: seleccionar el programa con una temperatura de 40 °C.
- 3) Programa sintético largo: seleccionar el programa con una temperatura de 40 °C.

* Seleccionando el programa y excluyendo el ciclo de centrifugado, la lavadora solamente vaciará el agua.

** La duración de los programas de lavado puede consultarse en la pantalla.

**** Una vez terminado el programa y centrifugando a la máxima velocidad de centrifugado seleccionable, en la configuración del programa preestablecida.

4) La pantalla mostrará la velocidad de centrifugado sugerida como valor predeterminado.

DESCRIPCIÓN DEL PRODUCTO

1. Parte superior
2. Cajón de detergente
3. Panel de control
4. Asa
5. Puerta
6. Bomba de desagüe (detrás del zócalo)
7. Zócalo (extraíble)
8. Patas ajustables (2)

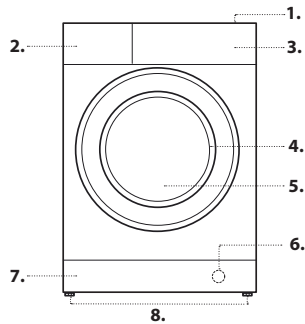

CAJÓN DE DETERGENTE

Compartimento 1: Detergente para prelavado (en polvo)

Compartimento 2: Detergente para el ciclo de lavado (en polvo o líquido)

Si se usa detergente líquido, se aconseja dejar colocado el separador de plástico A (en dotación) para dosificar mejor la cantidad de detergente. Si se usa detergente en polvo, coloque el separador en la ranura B.

Compartimento 3: Aditivos (suavizantes, etc.)

El suavizante no debe superar la rejilla.

! Use detergentes en polvo para prendas de algodón blancas, para el prelavado y para lavados con temperaturas superiores a 60 °C.

! Siga las instrucciones presentes en el envase del detergente.

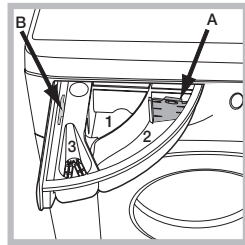

PROGRAMAS DE LAVADO

Siga cuidadosamente las instrucciones de los símbolos que figuran en las etiquetas de las prendas para un correcto lavado. El valor que se indica en el símbolo es la temperatura máxima recomendada para el lavado de la prenda.



Eco 40-60

Para el lavado de prendas de algodón con suciedad normal lavables a 40 °C o 60 °C simultáneamente en el mismo ciclo. Es el programa algodón estándar y el más eficiente en cuanto a consumo de agua y energía.

Algodón

Prendas de algodón resistentes sucias o muy sucias.

Sintéticos

Adecuado para el lavado de prendas de fibras sintéticas (como poliéster, poliacrílico, viscosa, etc.) o mezclas con algodón con suciedad normal.

Variada

Para lavar prendas resistentes de algodón, lino, fibras sintéticas y mezcla de fibras con un grado de suciedad entre bajo y normal.

Delicados

Para el lavado de prendas muy delicadas. Se recomienda dar la vuelta a las prendas antes del lavado. Para obtener los mejores resultados, se aconseja usar detergente líquido para el lavado de prendas delicadas.

Antimancha 40°

Este programa es adecuado para el lavado de prendas de colores resistentes muy sucias. Asegura una clase de lavado superior a la clase estándar (clase A). Cuando use este programa, se aconseja no mezclar prendas de distintos colores. Se aconseja el uso de detergente en polvo. Se aconseja tratar las manchas difíciles con aditivos especiales antes del lavado.

Rápido 30'

Para el lavado rápido de prendas poco sucias. Este programa dura solamente 30 minutos y garantiza un ahorro de tiempo y energía.

Especiales

• Blanco

Para lavar toallas, ropa interior, ropa de cama y de mesa, etc. de lino y algodón resistente con un grado de suciedad de normal a muy sucio.

• Sábanas & Toallas

Para el lavado de ropa de cama y baño en un único programa. Optimiza el uso del suavizante y permite ahorrar tiempo y energía. Se aconseja el uso de detergente en polvo.

• Camisas

Use este programa especial para el lavado de camisas de distintos tejidos y colores para asegurar los mejores resultados.

• Business

Programa para ropa que se usa poco o ligeramente sucia (no lo use con prendas para limpieza en seco).

Siga cuidadosamente las instrucciones que figuran en las etiquetas de las prendas para un correcto lavado.

• Bébé

Utilice este ciclo de lavado para eliminar las suciedades típicas de los bebés y al mismo tiempo asegurarse de eliminar todo rastro de detergente, para evitar alergias en la delicada piel del bebé. Este ciclo se diseñó para reducir la cantidad de bacterias mediante el uso de una mayor cantidad de agua y la optimización del efecto de aditivos desinfectantes especiales que se agregan al detergente.

• Edredón

Está diseñado para lavar artículos con relleno de plumón como edredones, cojines y anoraks. Se recomienda introducir dichos artículos en la lavadora con los bordes doblados hacia dentro; asegúrese de que no superen $\frac{3}{4}$ del volumen del tambor. Para obtener los mejores resultados, se recomienda usar detergente líquido.

• Seda & Cortinas

Para el lavado de ropa de cama y baño en un único programa. Optimiza el uso del suavizante y permite ahorrar tiempo y energía. Se aconseja el uso de detergente en polvo.

• Vaqueros

Lave las prendas del revés y use un detergente líquido.

• Rápido 15'

Para el lavado rápido de prendas poco sucias. No es adecuado para lana, seda o prendas que deben lavarse a mano.

• Peluches

Con este programa es más fácil eliminar el polvo y lavar mejor los peluches.

Centrifugado & Desagüe

Centrifuga la carga y vacía el agua. Para prendas resistentes. Si se excluye el ciclo de centrifugado, la lavadora solamente vaciará el agua.

Aclarado y centrifugado

Aclara y luego centrifuga. Para prendas resistentes.

Refrescar Vapor

Las prendas estarán húmedas cuando el programa haya finalizado, por lo que se recomienda colgarlas para que se sequen (2 kg, aproximadamente 3 prendas). Este programa refresca las prendas eliminando malos olores y reavivando las fibras. Introduzca las prendas secas (que no estén sucias) y seleccione el programa "Refrescar Vapor". Las prendas estarán algo húmedas al final del programa y estarán listas para ser usadas pasados unos minutos. El programa "Refrescar Vapor" facilita el planchado. ! No añada suavizantes o detergentes.

! Este programa no está recomendado para prendas de lana o de seda.

20°C

Para el lavado de prendas de algodón poco sucias a una temperatura de 20 °C.

Lana - Cuidado de la lana:

El ciclo de lavado de la lana ha sido aprobado por The Woolmark Company para el lavado de prendas de lana lavables a máquina, siempre que el lavado se realice respetando las instrucciones contenidas en la etiqueta de la prenda y las indicaciones suministradas por el fabricante de la lavadora. El logo Woolmark es una marca de certificación en muchos países. M2225.



Antialérgico

Adecuado para eliminar los principales alérgenos como polen, ácaros o pelo de gato o perro.

PANTALLA

La pantalla es muy útil a la hora de programar la lavadora y proporciona mucha información.

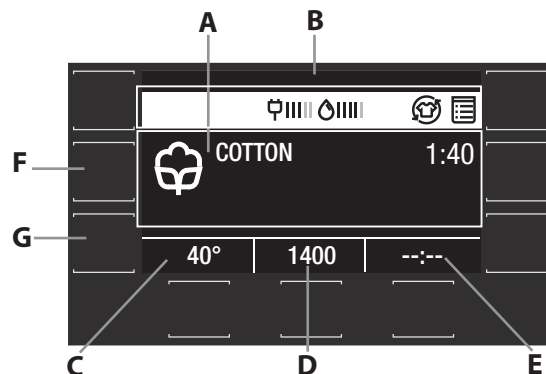

Pulsando los botones \triangle y ∇ , se puede seleccionar la opción deseada y después confirmarla con el botón \checkmark .

La primera vez que enciende la lavadora se le pedirá que seleccione el idioma y en la pantalla aparecerá el menú para seleccionar el idioma.

Para seleccionar el idioma deseado, pulse los botones \triangle y ∇ ; para confirmar la selección, pulse el botón \checkmark .

En el área A se muestran el icono y el programa seleccionados, las fases de lavado y el tiempo restante hasta que finalice el ciclo de lavado.

En el área B se muestran las opciones seleccionadas, el consumo de agua y energía del ciclo seleccionado y el símbolo de candado.

En el área C se muestra la temperatura prefijada del programa seleccionado; si el programa no incluye el ajuste de temperatura, se mostrará el símbolo

“-- 0”.

En el área **D** se muestra la velocidad de centrifugado prefijada del programa seleccionado; si el programa no incluye centrifugado, se mostrará el símbolo “-- 0”.

En el área **E** se muestra el tiempo restante para que empiece el programa seleccionado si se ha seleccionado el INICIO DIFERIDO.



Pulse y mantenga pulsado el botón **F** durante 3 segundos para memorizar uno o varios de los programas de lavado preferidos.



Para utilizar los programas memorizados, sitúe el mando en la posición .

Pulse el botón **G** para acceder al menú desde el que puede ajustar opciones de lavado adicionales.

Pulse y mantenga pulsado el botón **G** durante 3 segundos para acceder al menú Configuración:

- Idioma: pulsando los botones  y , el usuario puede seleccionar el idioma deseado y después confirmarlo con el botón .

- Sonido: pulsando los botones  y , el usuario puede activar o desactivar el sonido de los botones y después confirmar la opción seleccionada con el botón .

- Brillo Pantalla: pulsando los botones  y , el usuario puede seleccionar el brillo de pantalla y después confirmarlo con el botón .

- Restablecer configuración de fábrica: pulse y mantenga pulsado el botón  durante 2 segundos para restablecer la configuración de fábrica.

! Si el usuario no interactúa con la pantalla durante 5 minutos durante el ciclo de lavado se activa el PROTECTOR DE PANTALLA. Para volver a la ventana anterior, pulse cualquier botón.

INDICADORES DE LA PANTALLA

Avería: Contactar asistencia 

Consulte la sección de Resolución de problemas

Avería: El filtro del agua está atascado 



La lavadora no ejecuta la función de desagüe; el filtro del agua podría estar obstruido

Avería: Falta de agua 

La lavadora no carga agua o la que carga no es suficiente.



En caso de avería, consulte la sección de Resolución de problemas.

Bloqueo de teclas

Para activar el bloqueo del panel de control, pulse y mantenga pulsado el botón  durante aproximadamente 3 segundos. Cuando en la pantalla se muestra “TECLAS BLOQ”, el panel de control está bloqueado (excepto el botón DE ENCENDIDO/APAGADO ). Esto impide que se modifiquen accidentalmente los ciclos de lavado, sobre todo cuando hay niños en casa. Para desactivar el bloqueo del panel de control, pulse y mantenga pulsado el botón  durante aproximadamente 3 segundos.

Indicador de puerta bloqueada

Si está encendido, indica que la puerta está bloqueada. Para evitar cualquier tipo de daño, espere hasta que el símbolo se apague antes de abrir la puerta.

Para abrir la puerta mientras un programa de lavado está en marcha, pulse el botón de INICIO/PAUSA ; si el símbolo  está apagado, la puerta puede abrirse.

PRIMERA PUESTA EN MARCHA

Una vez que la lavadora ha sido instalada, y antes de usarla por primera vez, realice un ciclo de lavado sin ropa pero con detergente, usando el programa de lavado **Blanco (60°)**.

USO DIARIO

Prepare la ropa siguiendo los consejos que aparecen en la sección “TRUCOS Y CONSEJOS”.

- Pulse el botón ENCENDIDO/APAGADO ; aparecerá “HOTPOINT-ARISTON” en la pantalla.

- Abra la puerta. Introduzca la colada y asegúrese de no superar la carga máxima indicada en la tabla del programa de lavado.

- Extraiga el cajón de detergente y vierta el detergente en la cubeta correspondiente como se describe en la sección “CAJÓN DE DETERGENTE”.

- Cierre la puerta.



- La lavadora elige automáticamente la velocidad de centrifugado y la temperatura prefijada del ciclo de lavado seleccionado.

- Seleccione el programa de lavado deseado.



- Seleccione las funciones deseadas.

INICIO DEL CICLO





Pulsar la tecla INICIO/PAUSA .

La máquina bloquea la puerta ( símbolo encendido) y el tambor empieza a girar; la puerta se desbloquea ( símbolo apagado) y se vuelve a bloquear ( símbolo encendido) como fase de preparación de cada ciclo de lavado. El sonido “clac” es signo del funcionamiento del mecanismo de bloqueo de la puerta. Una vez bloqueada la puerta, el tambor se llena de agua y comienza el ciclo de lavado.

INTERRUMPIR UN PROGRAMA

Para interrumpir el ciclo de lavado, pulse el botón de INICIO/PAUSA  otra vez. Para reanudar el programa de lavado desde el punto de la interrupción, pulse el botón de INICIO/PAUSA  nuevamente.

APERTURA DE LA PUERTA (SI FUERA NECESARIO)

Una vez que el programa está en funcionamiento, el símbolo  se enciende para indicar que no se puede abrir la puerta. Mientras el ciclo de lavado está en funcionamiento, la puerta permanece bloqueada. Para abrir la puerta mientras el ciclo está en marcha, por ejemplo para añadir o sacar prendas, pulse el botón de INICIO/PAUSA  para interrumpir el ciclo. Si el símbolo  está apagado, se puede abrir la puerta. Pulse de nuevo el botón de INICIO/PAUSA  para reanudar el programa.



AÑADIR PRENDAS

Un icono en la pantalla indicará cuándo se pueden introducir prendas adicionales en la lavadora, sin que esto incida en el resultado de lavado.

Para añadir prendas, primero pare la lavadora pulsando el botón de INICIO/PAUSA , abra la puerta e introduzca las prendas.

Pulse el botón de INICIO/PAUSA  otra vez para reanudar el programa de lavado desde el punto de la interrupción.

CAMBIAR UN PROGRAMA DE LAVADO EN FUNCIONAMIENTO

Para cambiar un programa de lavado mientras éste está en funcionamiento, pare la lavadora pulsando el botón de INICIO/PAUSA , luego seleccione el nuevo ciclo deseado y pulse el botón de INICIO/PAUSA  otra vez.

! Para cancelar un programa que ya ha empezado, pulse y mantenga pulsado el botón de ENCENDIDO/APAGADO . El programa se parará y la lavadora se apagará.

FIN DEL PROGRAMA DE LAVADO

Se indicará con la palabra “FINAL CICLO” en la pantalla; cuando se apague el símbolo , podrá abrir la puerta. Abra la puerta, vacíe la colada y apague la lavadora. Si no se pulsa el botón de “ENCENDIDO/APAGADO ”, la lavadora se apagará automáticamente 10 minutos después.

OPCIONES

- Si la opción seleccionada no es compatible con el ciclo de lavado seleccionado o con otra opción seleccionada anteriormente, el nombre de la opción incompatible aparece en color gris en el menú y aparece el texto “No disponible” (No disponible) en la pantalla, junto con una alarma de aviso; la opción no se activa.

Vapor

Esta opción mejora el resultado del lavado al generar vapor durante el ciclo de lavado para eliminar la presencia de bacterias en las fibras. Coloque la ropa en el tambor, elija un programa compatible y seleccione la opción Vapor.

! Se podría percibir la presencia de vaho en la puerta de la lavadora a causa del vapor que se genera durante el programa.

Inicio diferido

Para retrasar el comienzo del ciclo seleccionado, presione el botón correspondiente varias veces hasta que se muestre el período de retraso deseado. Una vez activada esta opción, los valores seleccionados de inicio diferido aparecen en la pantalla. Para desactivar la función de inicio diferido, pulse el botón hasta que aparezca “---:--” en la pantalla.

Active Care

El detergente, mezclado previamente con agua, crea una emulsión única capaz de penetrar mejor en las fibras de las prendas, eliminando las manchas incluso a bajas temperaturas, protegiendo los colores y el tacto de las prendas. Estos resultados también se obtienen gracias a una serie de distintos movimientos específicos del tambor pensados para proteger las prendas. Para esta opción se recomiendan detergentes en polvo y líquidos.

Final Care

La lavadora realizará un suave giro a través de rotaciones lentas del tambor. La opción Final Care entra en funcionamiento después de que el ciclo haya terminado durante un máximo de 6 h y es posible interrumpirlo en cualquier momento pulsando un botón cualquiera de la pantalla o girando el mando de los programas.

Rápido/Verde

Cuando se pulsa una vez el botón, se selecciona la opción Rápido para reducir la duración del ciclo.

Si se pulsa el botón por segunda vez, se selecciona la opción Verde que permite ahorrar energía.

Aclarado multi nivel

Al seleccionar esta función, se mejora la eficiencia del enjuague y se garantiza la eliminación óptima del detergente. Es especialmente útil para pieles sensibles. Pulse el botón una, dos o tres veces para seleccionar 1, 2 o 3 aclarados adicionales después del ciclo de aclarado estándar y eliminar todo rastro de detergente. Pulse de nuevo el botón para volver al tipo de aclarado “normal”.

Fácil plancha

Al seleccionar esta función, los ciclos de lavado y centrifugado se modifican para reducir la formación de arrugas.

Lavado Frío

Esta opción permite ahorrar energía al no calentar el agua utilizada para lavar la ropa; esto constituye una ventaja tanto para el medio ambiente como para la factura de la electricidad. Por otro lado, una mayor acción de lavado y un consumo de agua optimizado garantizan excelentes resultados con la misma duración promedio de un ciclo estándar.

Para obtener los mejores resultados de lavado, se aconseja el uso de un detergente líquido.

Pre-lavado

Permite realizar un pre-lavado.

Temperatura

Cada programa de lavado tiene una temperatura prevista. Para modificar la temperatura, pulse el botón "°C". El valor aparecerá en la pantalla.

Centrifugado

Cada programa de lavado tiene una velocidad de centrifugado prevista. Para modificar la velocidad de centrifugado, pulse el botón "☺". El valor aparecerá en la pantalla.

LIMPIEZA Y ACUMULACIÓN DE CAL

 Aviso en la pantalla recordará regularmente al usuario (aproximadamente cada 50 lavados) que es hora de ejecutar un ciclo de mantenimiento para limpiar la lavadora y combatir la acumulación de cal y los malos olores.

Para eliminar el aviso, girar el mando de programas o pulsar un botón cualquiera (incluyendo el botón de INICIO/PAUSA).

Para un mantenimiento óptimo sugerimos utilizar WPRO Antical y quitagrasa, de acuerdo con las instrucciones que se muestran en el embalaje.

Puede adquirir este producto poniéndose en contacto con el servicio de Asistencia Técnica o en la página web www.whirlpool.eu.

Whirlpool declina toda responsabilidad por daños al aparato causados por el uso de otros productos de limpieza para lavadoras disponibles en el mercado.

TRUCOS Y CONSEJOS

Separe la ropa en función de

Tipo de tejido/etiqueta de cuidados (algodón, fibras mixtas, sintéticos, lana, prendas que deban lavarse a mano). Color (separe las prendas de color y las blancas, lave las prendas de color nuevas por separado). Delicados (lave las prendas pequeñas (como las medias de nailon) y las prendas con broche (como los sujetadores) en una bolsa de ropa o en una funda de almohada con cremallera).

Vacíe todos los bolsillos

Los objetos como las monedas o los encendedores, pueden dañar tanto la ropa como el tambor.

Seguir las recomendaciones de dosificación de los aditivos

Optimiza los resultados de lavado, evita que queden residuos de detergente en la ropa y permite ahorrar dinero reduciendo el consumo de detergente.

Utilizar bajas temperaturas y una mayor duración

Los programas más eficientes en términos de consumo de energía generalmente son los que utilizan menores temperaturas y una mayor duración.

Respetar el nivel de carga

Cargar la lavadora en la medida indicada en la "TABLA DE PROGRAMAS" para ahorrar agua y energía.

Ruido y residuos de humedad

Dependen de la velocidad del tambor: cuanto más alta la velocidad, más alto será el ruido y menores los residuos de humedad.

CUIDADO Y MANTENIMIENTO

La lavadora debe apagarse y desconectarse antes de efectuar cualquier tarea de limpieza o mantenimiento. No utilice líquidos inflamables para limpiar la lavadora. Hacer limpieza y mantenimiento de la lavadora periódicamente (al menos 4 veces al año).

Cortar el paso del agua y desconectar la lavadora de la corriente

Cierre la llave de paso del agua después de cada lavado. De este modo se limita el desgaste del sistema hidráulico de la lavadora y contribuye a prevenir pérdidas.

Desenchufe la lavadora cuando la limpie y mientras realice tareas de mantenimiento.

Limpieza de la lavadora

Las partes externas y los componentes de goma del aparato se pueden limpiar con un paño suave humedecido en agua tibia con jabón. No use disolventes ni sustancias abrasivas.

Limpieza del cajón de detergente

Para quitar el cajón del detergente, levántelo y tire hacia fuera. Lávelo con agua corriente; repita esta operación con frecuencia.

Cuidado de la puerta y del tambor

Deje siempre la puerta entreabierta para prevenir la aparición de malos olores.

Limpieza de la bomba

La lavadora cuenta con una bomba auto limpiadora que no requiere mantenimiento. A veces pueden caer objetos pequeños (como monedas o botones) en la precámara que protege la bomba y que está ubicada debajo de la misma.

! Asegúrese de que el ciclo de lavado haya terminado y desenchufe la lavadora.

Para acceder a la precámara:

1. Quite el zócalo situado en la parte delantera de la máquina con la ayuda de un destornillador presionando en el centro y a los lados y usándolo como palanca;

2. Coloque un recipiente bajo y ancho debajo del filtro para recoger el agua que salga;

3. Desenrosque la tapa girándola en sentido antihorario: es normal que salga un poco de agua;

4. Limpie el interior completamente;

5. Vuelva a enroscar la tapa;

6. Vuelva a montar el panel en su lugar, asegurándose de que los ganchos hayan sido introducidos correctamente en las ranuras correspondientes antes de empujarlo hacia la lavadora.

Comprobación del tubo de alimentación de agua

Compruebe el tubo de alimentación al menos una vez al año. Si presenta grietas o está roto, deberá ser sustituido: durante los lavados, las fuertes presiones del agua podrían provocar roturas imprevistas en el tubo.

! Nunca use tubos que hayan sido usados anteriormente.

JUNTA ANTIMICROBIANA

La junta que se encuentra alrededor de la puerta está hecha de una mezcla especial que garantiza la protección antimicrobiana, reduciendo de este modo la proliferación de bacterias hasta un 99,99%.

La junta contiene piritionato de zinc, una sustancia biocida que reduce la proliferación de microbios dañinos (*) como bacterias y moho que son los responsables de manchas, malos olores y deterioro del producto.

(*) De acuerdo con tests llevados a cabo por la Universidad de Perugia, Italia en: Staphylococcus aureus, Escherichia coli, Pseudomonas aeruginosa, Candida albicans, Aspergillus niger, Penicillium digitatum

En casos excepcionales, una reacción alérgica puede ser causada por un contacto prolongado entre la junta y la piel.

ACCESORIOS

Póngase en contacto con nuestro Servicio de Asistencia Técnica para conocer cuáles de los siguientes accesorios están disponibles para este modelo de lavadora.

Kit de apilado para lavadora

Con este accesorio es posible colocar la secadora encima de la lavadora, ahorrando espacio y facilitando la carga y descarga de la secadora.

TRANSPORTE Y MANIPULACIÓN







No levante la lavadora sujetándola por la parte superior.

Desenchufe el aparato y cierre el paso del agua. Compruebe que la puerta y el cajón de detergente están bien cerrados. Separe el tubo de alimentación de la toma del agua y luego separe el tubo del desagüe.

Vacíe el agua que queda en el tubo y asegure éste último para que no se dañe durante el transporte. Coloque los tornillos de transporte. Repita, en orden inverso, el procedimiento de extracción de los tornillos de transporte descrito en las "Instrucciones de instalación".

RESOLUCIÓN DE PROBLEMAS

Su lavadora podría no funcionar en ocasiones. Antes de ponerse en contacto con el Servicio de Asistencia Técnica, primero fíjese si se trata de un problema que puede resolverse fácilmente usando la siguiente lista.

Anomalías	Posibles causas / Solución
La lavadora no se enciende.	<p>El aparato no está enchufado correctamente a la corriente o no hace contacto.</p> <p>No hay corriente eléctrica en casa.</p>
El ciclo de lavado no se pone en marcha.	<p>La puerta de la lavadora no está bien cerrada.</p> <p>El botón de ENCENDIDO/APAGADO  no ha sido pulsado.</p> <p>El botón de INICIO/PAUSA  no ha sido pulsado.</p> <p>La llave de paso del agua está cerrada.</p> <p>Se ha seleccionado un inicio diferido para el comienzo del programa.</p> <p>El Modo Demo está activado (vea más abajo cómo desactivarlo).</p>
La lavadora no se llena de agua (en la pantalla aparece ).	<p>El tubo de alimentación de agua no está conectado al grifo.</p> <p>El tubo presenta pliegues.</p> <p>La llave de paso del agua está cerrada.</p> <p>No hay suministro de agua en la casa.</p> <p>La presión es demasiado baja.</p> <p>El botón de INICIO/PAUSA  no ha sido pulsado.</p>
La lavadora carga y descarga agua continuamente.	<p>El tubo de desagüe no está instalado a una altura entre 65 y 100 cm del suelo.</p> <p>El extremo del tubo de desagüe está sumergido en el agua.</p> <p>El sistema de descarga de pared no tiene un respiradero.</p> <p>Si el problema persiste después de estas comprobaciones, cierre la llave de paso del agua, apague el aparato y póngase en contacto con el Servicio de Asistencia Técnica. Si la vivienda se encuentra en uno de los pisos más altos de un edificio, es posible que se verifiquen fenómenos de sifonaje, hecho que provocaría que la lavadora cargara y descargara agua continuamente. Para solucionar el problema, en los comercios hay disponibles válvulas especiales antisifón que evitan este fenómeno.</p>
La lavadora no descarga el agua y aparece el símbolo  (F9E1) en la pantalla.	<p>Limpie el filtro de la bomba (consulte el capítulo de Cuidado y mantenimiento)</p> <p>El tubo de desagüe presenta pliegues.</p> <p>El conducto de desagüe está obstruido.</p>
La lavadora vibra mucho durante el centrifugado.	<p>Los tornillos de seguridad para el transporte no han sido quitados correctamente durante la fase de instalación.</p> <p>El lavadora no ha sido colocada en un lugar plano.</p> <p>La lavadora está demasiado cerca de otros muebles y paredes.</p>
La lavadora pierde agua.	<p>El tubo de alimentación de agua no está enroscado correctamente.</p> <p>El cajón de detergente está obstruido.</p> <p>El tubo del desagüe no está bien ajustado.</p>
Aparece el símbolo  y en la pantalla se visualiza un código de error (e.g.: F1E1, F4...).	<p>Apague y desenchufe la lavadora. Espere aproximadamente 1 minuto y vuelva a enchufarla y encenderla. Si el problema persiste, póngase en contacto con el Servicio de Asistencia Técnica.</p>
Hay demasiada espuma.	<p>El detergente no es adecuado para lavar a máquina (debería llevar escrito "para lavadoras" o "para lavado a mano o a máquina", o similar).</p> <p>Se ha usado demasiado detergente.</p>
Los iconos  parpadean y se visualiza la velocidad de centrifugado "0" en la pantalla.	<p>Un desequilibrio en la carga de la colada ha impedido el ciclo de centrifugado para proteger la lavadora. Si desea centrifugar la colada mojada, añada más prendas de diferentes tamaños y ponga en marcha el programa "Centrifugado & Desagüe". Evite hacer coladas de pocas prendas que sean absorbentes. Se aconseja lavar diferentes tamaños de prendas en una colada.</p>



Desactivar el MODO DEMO: La siguiente secuencia de acciones debe efectuarse sin interrupciones. Encienda y apague la lavadora. Pulse de nuevo el botón de INICIO/PAUSA  hasta que oiga una alarma de aviso. Encienda la máquina otra vez. El indicador "DEMO" parpadea y luego se apaga.



Puede consultar los reglamentos, la documentación estándar, así como pedir piezas de repuesto, mediante alguna de las siguientes formas:

- Visitando nuestra página web docs.hotpoint.eu y parts-selfservice.hotpoint.com
- Usando el código QR
- También puede, **ponerse en contacto con nuestro Servicio Postventa** (Consulte el número de teléfono en el folleto de garantía). Cuando se ponga en contacto con nuestro Servicio Postventa, deberá indicar los códigos que figuran en la placa de características de su producto.

Para más información sobre la reparación y el mantenimiento, el usuario puede consultar la página www.hotpoint.eu.

El dato del modelo se puede conseguir utilizando el código QR que figura en la etiqueta de la energía.

La etiqueta también contiene la identificación del modelo útil para consultar el portal de registro en <https://eprel.ec.europa.eu>

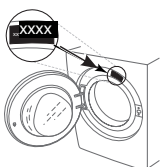

LIMPIEZA Y MANTENIMIENTO

Para las tareas de limpieza y mantenimiento, apague la lavadora secadora y desconéctela de la corriente. No utilice líquidos inflamables para limpiar la lavadora.

LIMPIEZA DEL EXTERIOR DE LA LAVADORA

Utilice un paño húmedo para limpiar el exterior de la lavadora.

No utilice limpiacristales o limpiadores de uso general, polvo limpiador o similares para limpiar el panel de control, ya que estas sustancias podrían dañar la impresión.

CONTROL DE LA MANGUERA DE SUMINISTRO DE AGUA

Revise la manguera de entrada con regularidad para ver si está quebradiza y tiene grietas. Si está dañada, adquiera una nueva manguera a través de nuestro servicio posventa o de nuestros distribuidores especializados. Según el tipo de manguera:

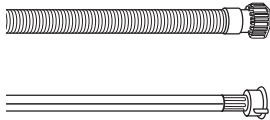

Si la manguera de entrada tiene un revestimiento transparente, compruebe periódicamente si el color se intensifica localmente. Si es así, puede ser que la manguera pierda y deba ser reemplazada.

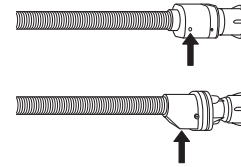

Para cortar el paso del agua, controlar el indicador de la válvula de seguridad (ver la flecha). Si está en rojo, se ha activado la función de corte del agua, y la manguera se debe reemplazar con una nueva.

Para poder desenroscar la manguera, puede ser necesario presionar un botón de desbloqueo (si lo hay).

LIMPIEZA DE LOS FILTROS DE MALLA EN LA MANGUERA DE SUMINISTRO DE AGUA

1. Cierre el grifo del agua y desenrosque la manguera de entrada.

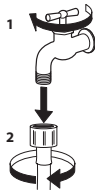

2. Limpie bien el filtro de malla en el extremo de la manguera utilizando un cepillo fino.

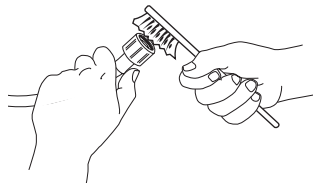

3. Ahora desenrosque a mano la manguera de entrada de la parte trasera de la lavadora. Extraiga el filtro de la válvula que está en la parte trasera de la lavadora utilizando una pinza y límpielo bien.

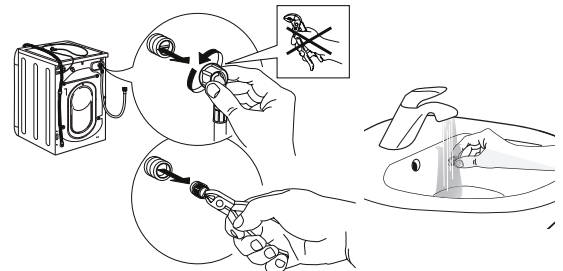

4. Vuelva a colocar el filtro. Conecte la manguera de entrada al grifo del agua y a la lavadora. No utilice herramientas para conectar la manguera de entrada. Abra el grifo del agua y compruebe que todas las conexiones estén bien apretadas.

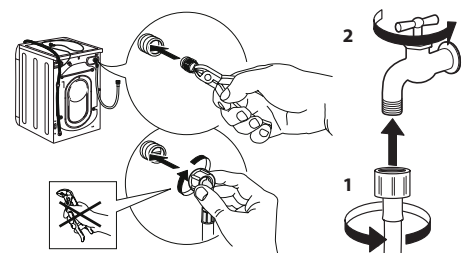

LIMPIEZA DEL CAJÓN DE DETERGENTE

Quite el cajón levantándolo y tirando hacia fuera (ver la figura).

Lávelo con agua corriente. Repita esta operación con frecuencia.

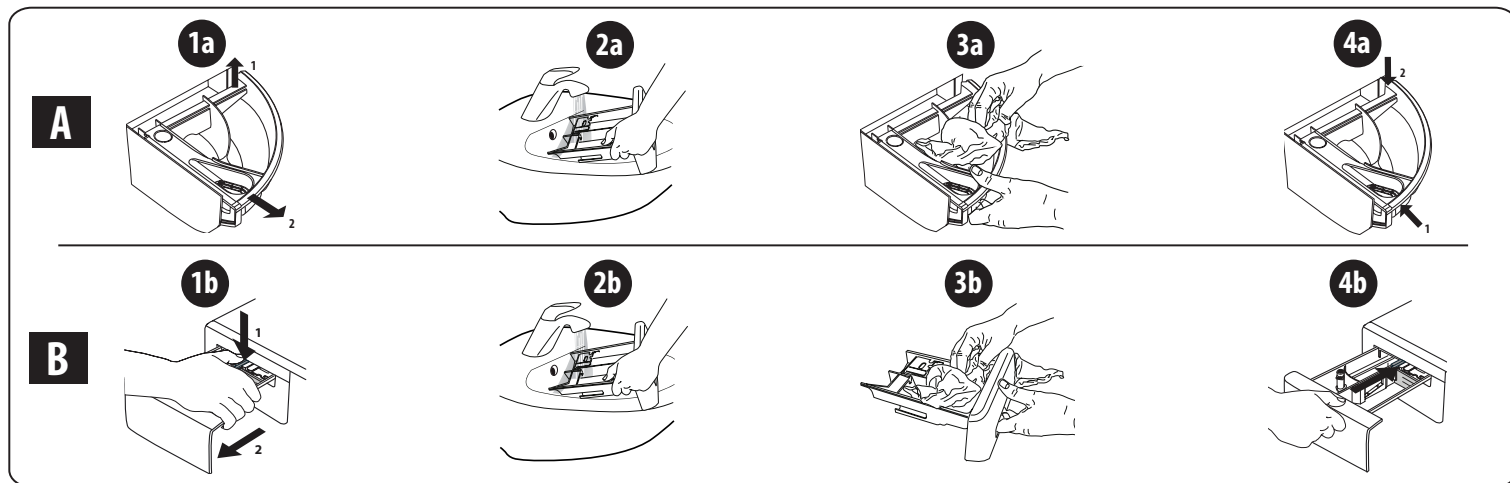

LIMPIEZA DEL FILTRO DEL AGUA/DRENAJE DEL AGUA RESIDUAL

Apague y desconecte la lavadora antes de limpiar el filtro del agua o drenar el agua residual. Si ha utilizado un programa de lavado con agua caliente, espere hasta que el agua se enfríe antes de drenarla. Limpiar el filtro del agua regularmente cada 3 meses, para evitar que el drenaje del agua se bloquee después del lavado debido al atascamiento del filtro. Si el agua no drena, la pantalla indica que el filtro del agua podría estar atascado.

1. Desmontaje del panel de protección: con un destornillador, haga lo que se muestra en la siguiente figura.

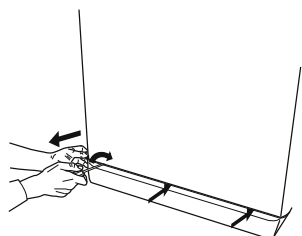

2. Recipiente para el agua drenada: coloque un recipiente bajo y ancho debajo del filtro para recoger el agua que salga.

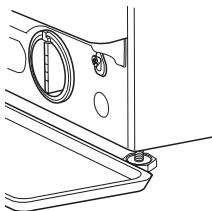

3. Drene el agua: gire lentamente el filtro en el sentido contrario a las agujas del reloj hasta que toda el agua haya salido. Deje que el agua salga sin quitar el filtro. Una vez que el recipiente esté lleno, cierre el filtro del agua girándolo en el sentido de las agujas del reloj. Vacíe el recipiente. Repita el procedimiento hasta que toda el agua haya sido drenada.

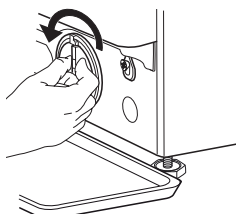

4. Desmontaje del filtro: ponga un trapo de algodón debajo del filtro del agua para que absorba los restos de agua. Retire el filtro del agua girándolo en sentido contrario a las agujas del reloj.

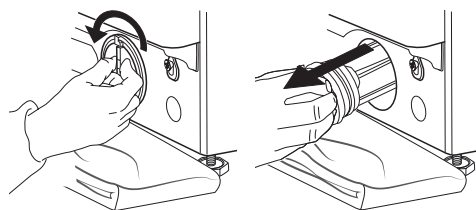

5. Limpie el filtro del agua: elimine los residuos del filtro y lávelo bajo el agua corriente.

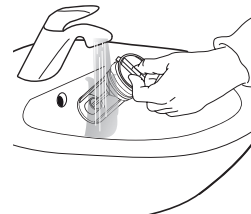

6. Coloque el filtro del agua y vuelva a instalar el panel: coloque el filtro del agua girándolo en el sentido de las agujas del reloj. Gírelo todo lo posible; el mango debe quedar en posición vertical. Para probar la estanqueidad del filtro del agua, vierta aproximadamente 1 litro de agua en el compartimento del detergente. Reinstale el plinto.

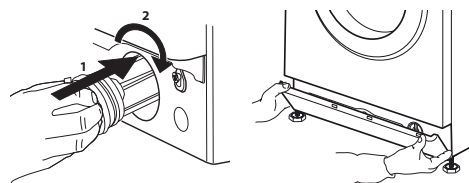

TRANSPORTE Y MANIPULACIÓN

No levante la lavadora sujetándola por la parte superior.

1. Desconecte la clavija de la corriente y cierre el paso del agua.
2. Asegúrese de que la puerta y el cajón del detergente estén bien cerrados.
3. Desconecte la manguera de entrada del grifo del agua y retire la manguera de desagüe del punto de desagüe. Vacíe las mangueras del agua residual y asegúrese de que no puedan dañarse durante el transporte.
4. Coloque los pernos de transporte. Para quitar los pernos de transporte, siga la secuencia inversa a las instrucciones de la guía de instalación.

Importante: no transporte la lavadora sin haber puesto los pernos de transporte.

SERVICIO POSVENTA

ANTES DE LLAMAR AL SERVICIO POSVENTA

1. Vea si puede resolver el problema por su cuenta con la ayuda de las sugerencias de la sección **RESOLUCIÓN DE PROBLEMAS**

SI DESPUÉS DE LAS COMPROBACIONES ANTERIORES SIGUE HABIENDO UN FALLO, PÓNGASE EN CONTACTO CON EL SERVICIO POSVENTA MÁS CERCANO

Para recibir asistencia llame al número que aparece en el folleto de la garantía.

Cuando se ponga en contacto con nuestro servicio posventa, especifique siempre:

- una breve descripción del fallo;
- el tipo y el modelo exacto del electrodoméstico;

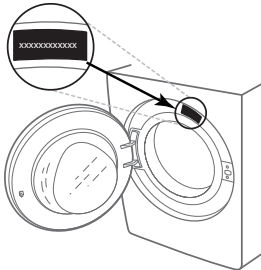

2. Apague el aparato y vuelva a encenderlo para ver si el fallo persiste.

- el número de servicio (número después de la palabra Service en la placa de características);

SERVICE 0000 000 00000



- su dirección completa;
- su número de teléfono.

Si son necesarias reparaciones, contacte con un servicio posventa autorizado (garantía de que se utilizarán repuestos originales y de que las reparaciones se realizarán correctamente).

OBRIGADO POR TER ADQUIRIDO UM PRODUTO HOTPOINT.

Para receber uma assistência mais completa, registe o aparelho em www.hotpoint.eu/register



Antes de começar a utilizar o aparelho, leia o guia sobre segurança e saúde.



Antes de utilizar a máquina, é obrigatório retirar os parafusos utilizados durante o transporte. Para obter instruções mais detalhadas sobre como os retirar, consulte o guia de instalação.

PAINEL DE CONTROLO

1. Botão RÁPIDO/VERDE
2. Botões CIMA/BAIXO
3. Botão ON/OFF
4. Botão ACTIVE CARE e indicador luminoso
5. Botão INÍCIO/PAUSA
6. Botão CONFIRMAR/BLOQUEIO DE TECLAS
7. Botão INÍCIO DIFERIDO
8. Botão CENTRIFUGAÇÃO
9. Botão TEMPERATURA
10. Botão OPÇÕES/CONFIGURAÇÕES
11. Botão HIGIENE A VAPOR/FAVORITOS
12. BOTÃO SELETOR DE CICLO DE LAVAGEM



TABELA DE CICLOS DE LAVAGEM

Ciclo de lavagem		Temperatura		Velocidade de centrifugação máx. (rpm)	Carga máx. (kg)	Duração (h : m)	ACTIVE CARE	Adicionar peças de roupa	Detergentes e aditivos			Detergente recomendado		Umidade residual % (***)	Consumo energia kWh	Acqua totale lt	Temperatura de lavagem °C	
		Definição	Variação						Pré-lavagem	Lavagem	Amaciador	Pó	Líquido					
									1	2	3							
Eco 40-60	Eco 40-60 (1)	40 °C	40 °C	1351	9,0	3:45	-	●	-	●	○	✓	✓	53	0,635	59	32	
				1351	4,5	2:50	-	●	-	○	✓	✓	53	0,395	52	27		
				1351	2,5	2:20	-	●	-	○	✓	✓	53	0,193	41	22		
Algodões	Algodões (2)	40 °C	❄ - 60 °C	1400	9,0	3:55	-	●	-	●	○	✓	✓	49	1,100	97	45	
	Sintética (3)	40 °C	❄ - 60 °C	1200	4,5	2:55	-	●	●	●	○	✓	✓	35	0,800	55	43	
Mista	Mista	40 °C	❄ - 40 °C	1400	9,0	**	●	●	●	●	○	-	✓	-	-	-	-	
Delicadas	Delicadas	40 °C	❄ - 40 °C	1000	4,5	**	●	●	-	●	○	-	✓	-	-	-	-	
Antimancha 40°	Antimancha 40°	40 °C	❄ - 40 °C	1000	4,5	**	●	●	-	●	○	✓	-	-	-	-	-	
Rápido 30'	Rápido 30'	30 °C	❄ - 30 °C	1200 (4)	4,5	0:30	●	●	-	●	○	-	✓	71	0,178	37	27	
Especiais																		
•	Branços	40 °C	❄ - 90 °C	1400	9,0	2:00	●	●	●	●	○	✓	✓	55	0,890	89	42	
•	Roupa 7 Dias	60 °C	❄ - 60 °C	1400	9,0	**	●	●	-	●	○	✓	✓	-	-	-	-	
•	Camisas	40 °C	❄ - 40 °C	1200 (4)	2,0	**	-	●	-	●	○	-	✓	-	-	-	-	
•	Business	30 °C	❄ - 30 °C	400	2,0	**	-	●	-	●	○	-	✓	-	-	-	-	
•	Bebé	40 °C	❄ - 40 °C	1200 (4)	4,0	**	-	●	-	●	○	-	✓	-	-	-	-	
•	Edredões	30 °C	❄ - 30 °C	1000	3,5	**	-	●	-	●	○	-	✓	-	-	-	-	
•	Seda & Cortinas	30 °C	❄ - 30 °C	600 (4)	1,0	**	-	●	-	●	○	-	✓	-	-	-	-	
•	Ganga	40 °C	❄ - 40 °C	1200 (4)	4,0	**	-	●	-	●	○	-	✓	-	-	-	-	
•	Rápido 15 min	30 °C	❄ - 30 °C	1200 (4)	4,5	**	-	●	-	●	○	-	✓	-	-	-	-	
•	Peluche	30 °C	❄ - 30 °C	-	1,0	**	-	●	-	●	-	-	✓	-	-	-	-	
Centrifugação & Descarga *	Centrifugação & Descarga *	-	-	1400	9,0	**	-	-	-	-	-	-	-	-	-	-	-	
Enxaguamento & Centrifugação	Enxaguamento & Centrifugação	-	-	1400	9,0	**	-	-	-	-	○	-	-	-	-	-	-	
Refresh Vapor	Refresh Vapor	-	-	-	2,0	**	-	-	-	-	-	-	-	-	-	-	-	
20°C	20°C	20 °C	❄ - 20 °C	1400	9,0	1:50	-	●	-	●	○	-	✓	55	0,138	78	22	
Lãs	Lãs	40 °C	❄ - 40 °C	800	2,0	**	-	●	-	●	○	-	✓	-	-	-	-	
Antialérgico	Antialérgico	60 °C	40 °C - 60 °C	1400	5,0	**	-	●	-	●	○	✓	✓	-	-	-	-	

★ **Favoritos** permite guardar qualquer ciclo de lavagem.

● Dosagem necessária ○ Dosagem opcional

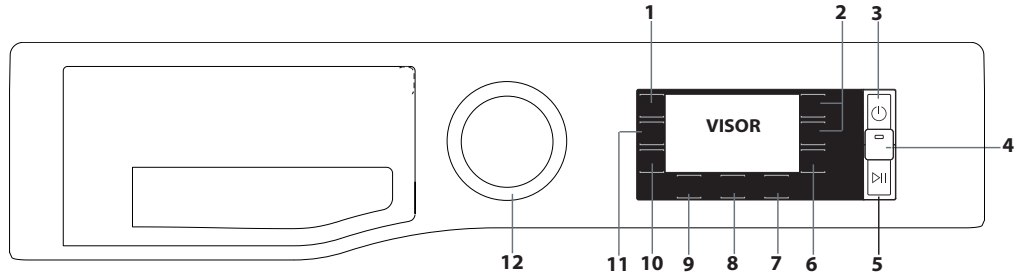
! Rodar o botão para a posição permite aceder ao menu a partir do qual é possível configurar programas de lavagem adicionais.

Estes dados podem ser diferentes em sua casa devido às condições variáveis da temperatura de água de entrada, da pressão de água, etc. Os valores de duração aproximada dos programas têm como base a configuração predefinida dos programas, sem opções. Os valores indicados para programas além do Eco 40-60 são apenas indicativos.

1) **Eco 40-60** - Ciclo de lavagem de teste em conformidade com a regulamentação Ecodesign EU 2019/2014. O programa mais eficaz em termos de energia e consumo de água para lavar roupa de algodão com sujidade normal.

Nota: os valores da velocidade de centrifugação apresentados no visor podem diferir ligeiramente dos valores apresentados na tabela.

Em todos os institutos de ensaios:

2) Ciclo longo para roupa de algodão: defina o ciclo de lavagem com uma temperatura de 40 °C.

3) Ciclo longo para roupa sintética: defina o ciclo de lavagem com uma temperatura de 40 °C.

* Seleccionando o ciclo e, desativando o ciclo de centrifugação, a máquina de lavar roupa só efetuará a drenagem.

** A duração dos ciclos de lavagem pode ser verificada no visor.

*** Após o fim do programa e a centrifugação à velocidade máxima seleccionável, na configuração predefinida do programa.

4) O visor mostrará a velocidade de centrifugação sugerida como valor predeterminado.

DESCRIÇÃO DO PRODUTO

1. Tampo
2. Gaveta dispensadora de detergente
3. Painel de controlo
4. Pega
5. Óculo da porta
6. Bomba de drenagem (por trás do rodapé)
7. Rodapé (amovível)
8. Pés ajustáveis (2)

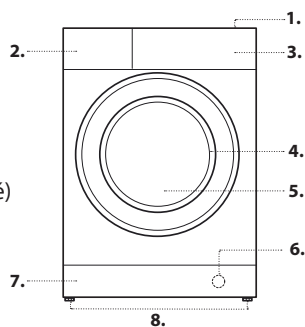

GAVETA DISPENSADORA DE DETERGENTE

compartimento 1: Detergente de pré-lavagem (pó)

compartimento 2: Detergente para ciclo de lavagem (pó ou líquido)

Se for utilizado detergente líquido, é recomendável utilizar a divisória de plástico amovível A (fornecida) para uma dosagem correta. Se for utilizado detergente em pó, coloque a divisória na ranhura B.

compartimento 3: Aditivos (amaciadores, etc.)

O amaciador não deve transbordar da grelha.

! Utilize o detergente em pó para as roupa branca de algodão, para a pré-lavagem e para a lavagem a temperaturas superiores a 60 °C.

! Siga as instruções fornecidas na embalagem do detergente.

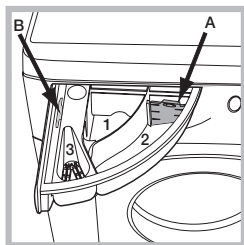

CICLOS DE LAVAGEM

Sigas as instruções dos símbolos incluídos na etiqueta da roupa. O valor indicado no símbolo é a temperatura máxima recomendada para a lavagem da roupa.

Eco 40-60

Para lavar peças de algodão com sujidade normal identificadas como laváveis a 40 °C ou 60 °C, juntas no mesmo ciclo. Este é o programa de algodão padrão e o mais eficiente em termos de consumo de água e energia.

Algodões

Peças de algodão resistente e com sujidade normal a elevada.

Sintética

Adequado para a lavagem de peças de fibra sintética com sujidade moderada (ex., poliéster, poliacrílico, viscose, etc.) ou fibras mistas sintéticas e algodão.

Mista

Para lavagem de peças resistentes de algodão, linho, fibras sintéticas e fibras mistas com sujidade ligeira a normal.

Delicadas

Para lavagem de peças muito delicadas. É recomendável virar as peças do avesso antes de as lavar. Para obter melhores resultados, utilize detergente líquido para as peças delicadas.

Antimancha 40°

O programa é adequado para roupa de cores resistentes com sujidade elevada. Garante uma classe de lavagem superior à classe normal (classe A). Quando executar o programa, não misture peças de várias cores. É recomendável utilizar detergente em pó. É recomendável o pré-tratamento com aditivos especiais em caso de manchas persistentes.

Rápido 30'

Para lavagem rápida de roupa pouco suja. Este ciclo só demora 30 minutos, poupando tempo e energia.

Especiais

• Brancos

Para lavar toalhas de banho, roupa interior, toalhas de mesa e roupa de cama, etc. com sujidade normal ou muito sujas, em algodão e linho resistentes.

• Roupa 7 Dias

Para lavagem de toalhas e lençóis num único ciclo. Otimiza a utilização do amaciador e permite poupar tempo e energia. É recomendável utilizar detergente em pó.

• Camisas

Utilize o ciclo de lavagem especial para lavar camisas de vários tecidos e cores e garantir que são cuidados da melhor forma possível.

• Business

Programa para roupas utilizadas pouco frequentemente ou pouco sujas (não utilize para peças que tenham de ser lavadas a seco). Siga as instruções da etiqueta da roupa.

• Bebê

Utilize o ciclo especial de lavagem para remover a sujidade tipicamente causada pelos bebés, removendo também todos os vestígios de detergente das fraldas para evitar que a pele delicada dos bebés sofra reações alérgicas. Este ciclo foi concebido para reduzir a quantidade de bactérias utilizando uma maior quantidade de água e otimizando o efeito dos aditivos desinfetantes especiais do detergente.

• Edredões

Concebido para lavar itens acolchoados como edredões de solteiro ou de casal, almofadas e anoraques. Recomenda-se carregar estes itens acolchoados no tambor com os rebordos dobrados para dentro e não exceder $\frac{3}{4}$ do volume do tambor. Para uma lavagem ideal, recomendamos que utilize detergente líquido.

• Seda & Cortinas

Utilize este ciclo especial para lavar as suas peças de seda ou cortinas. Recomendamos usar um detergente especial concebido para a lavagem de roupa delicada.

Para lavar cortinas, dobre-as e coloque-as dentro de uma fronha de almofada ou saco de rede.

• Ganga

Vire as peças de roupa do avesso antes da lavagem e utilize detergente líquido.

• Rápido 15 min

Para lavagem rápida de roupa pouco suja. Não é adequado para lã, seda e peças que devem ser lavadas à mão.

• Peluche

Com este programa, é possível remover o pó mais facilmente e lavar melhor os peluches.

Centrifugação & Descarga

Permite centrifugar a carga e esvaziar a água. Para roupa resistente. Se desativar o ciclo de centrifugação, a máquina só efetuará a drenagem.

Enxaguamento & Centrifugação

Enxagua e centrifuga. Para roupa resistente.

Refresh Vapor

A roupa será humedecida logo que o ciclo estiver concluído, por isso, é recomendável colocá-la a secar (2 kg, cerca 3 peças). Este programa refresca a roupa removendo maus odores e relaxando as fibras. Coloque apenas peças secas (que não estejam sujas) e seleccione o programa "Refresh Vapor". A roupa estará ligeiramente húmida no fim do ciclo e pode ser usada passados alguns minutos. O programa "Refresh Vapor" facilita a passagem a ferro.

! Não adicione amaciadores nem detergentes.

! Não recomendado para roupa de lã ou de seda.

20°C

Para a lavagem de peças pouco sujas, a uma temperatura de 20 °C.

Lã - Cuidado da Lã:

O ciclo de lavagem de lã desta máquina foi aprovado pela The Woolmark Company para lavagem de roupa de lã desde que as peças sejam lavadas de acordo com as instruções que constam da etiqueta da peça e com as instruções fornecidas pelo fabricante desta máquina de lavar roupa. O símbolo Woolmark é uma marca de Certificação em muitos países. M2225



Antialérgico

Adequado para a remoção dos principais alérgenos, como o pólen, ácaros e pelos de gato e cão.

VISOR

O visor é útil para programar a máquina de lavar roupa e fornece muitas informações.

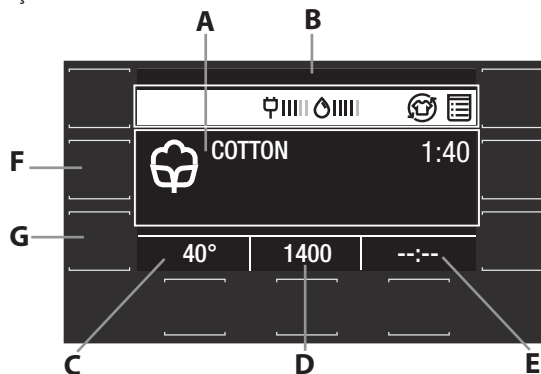

Ao pressionar os botões e , é possível seleccionar a opção pretendida e confirmar com o botão .

Na primeira vez que a máquina é ligada, ser-lhe-á pedido que seleccione o idioma e o visor irá automaticamente apresentar o menu de seleção de idioma. Para seleccionar o idioma pretendido, pressione os botões e ; para confirmar a seleção, pressione o botão .

A área **A** irá apresentar o seguinte: o ícone e o programa de lavagem seleccionado, as fases de lavagem e o tempo restante até ao final do ciclo.

A área **B** irá apresentar: as opções seleccionadas, o consumo de eletricidade e água para o ciclo escolhido e o símbolo de bloqueio de teclas.

A área C irá apresentar o valor de temperatura predefinido com base no programa selecionado; se o programa não inclui a configuração de temperatura, a área irá apresentar o símbolo "-- °".

A área D irá apresentar a velocidade de centrifugação predefinida com base no programa selecionado; se o programa não inclui a configuração do ciclo de centrifugação, a área irá apresentar o símbolo "--".

A área E E irá apresentar o tempo restante para o início do programa selecionado se estiver configurada a função INÍCIO DIFERIDO.

Pressione e mantenha pressionado o botão F por 3 segundos para memorizar um ou mais ciclos de lavagem preferidos.

Para utilizar os ciclos memorizados, rode o manípulo para a posição ☆.

Pressionar o botão G permite aceder ao menu a partir do qual é possível configurar opções de lavagem adicionais.

Pressione e mantenha pressionado o botão G durante 3 segundos para aceder ao menu de configurações:

- Idioma: ao pressionar os botões △ e ▽, é possível selecionar o idioma pretendido e confirmar com o botão ✓.

- Som: ao pressionar os botões △ e ▽, é possível ativar ou desativar o som dos botões e confirmar com o botão ✓.

- Brilho do visor: ao pressionar os botões △ e ▽, é possível selecionar a brilho do visor e confirmar com o botão ✓.

- Restabelecer configurações de fábrica: pressione e mantenha pressionado o botão ✓ durante 2 segundos para restabelecer as configurações de fábrica.

! Durante um ciclo de lavagem se o utilizador não interagir com o visor durante 5 minutos, será ativada a PROTEÇÃO DE ECRÃ. Para regressar à janela anterior, pressione qualquer botão.

INDICADORES DO VISOR

Falha: Contacte o serviço de assistência técnica ☎

Consulte a secção de resolução de problemas

Falha: Filtro da água obstruído 🚰

Impossível drenar a água; o filtro da água pode estar bloqueado

Falha: Sem água 🚰

Sem água ou água de entrada insuficiente

Em caso de falha, consulte a secção "Resolução de problemas".

🔒 Bloqueio de teclas

Para ativar o bloqueio do painel de controlo, mantenha premido o botão

🔒 durante cerca de 3 segundos. Quando o visor apresenta "TECLA BLOQ.", o painel de controlo é bloqueado (exceto o botão ON/OFF ⏻).

Isto irá prevenir modificações acidentais dos ciclos de lavagem, especialmente quando estiverem crianças em casa. Para desativar o bloqueio do painel de controlo, mantenha premido o botão 🔒 durante cerca de 3 segundos.

🔒 Indicador de porta bloqueada

Se estiver aceso, o símbolo indica que a porta está bloqueada. Para evitar danos, aguarde que o símbolo se desligue antes de abrir a porta.

Para abrir a porta com o ciclo em curso, prima o botão INÍCIO/PAUSA ▶⏸; se o símbolo 🔒 estiver desligado, pode abrir a porta.

PRIMEIRA UTILIZAÇÃO

Depois de ter instalado a máquina e antes de a utilizar pela primeira vez, execute um ciclo de lavagem com detergente e sem roupa, utilizando o ciclo de lavagem **Branco (60°)**.

USO DIÁRIO

Prepare a roupa seguindo a sugestões que aparecem na secção "DICAS E SUGESTÕES".

- Pressione o botão ON/OFF ⏻; "HOTPOINT-ARISTON" irá surgir no visor.

- Abra a porta. Coloque a roupa certificando-se de que não excede a quantidade de carga máxima indicada na tabela de ciclos de lavagem.

- Abra a gaveta dispensadora de detergente e coloque detergente nos compartimentos apropriados, conforme descrito na secção "GAVETA DISPENSADORA DE DETERGENTE".

- Feche a porta.

- A máquina seleciona automaticamente a temperatura predefinida e a velocidade de centrifugação para o ciclo de lavagem selecionado.

- Selecione o ciclo de lavagem pretendido.

- Selecione as opções pretendidas.

INICIAR O CICLO

Pressionar o botão INICIAR/PAUSA ▶⏸.

A porta da máquina é bloqueada (símbolo 🔒 ligado) e o tambor começa a rodar; a porta é desbloqueada (símbolo 🔒 desligado) e depois novamente bloqueada (símbolo 🔒 ligado) como fase de preparação para cada ciclo de lavagem. O som de "clique" faz parte do mecanismo de bloqueio. A água irá entrar no tambor e a fase de lavagem irá iniciar quando a porta estiver bloqueada.

INTERROMPER UM CICLO

Para interromper o ciclo de lavagem, prima novamente o botão INÍCIO/PAUSA ▶⏸. Para iniciar o ciclo de lavagem no ponto onde foi interrompido, prima novamente o botão INÍCIO/PAUSA ▶⏸.

ABRIR A PORTA, SE NECESSÁRIO

Depois de iniciar o ciclo, o símbolo 🔒 acende-se para indicar que não é possível abrir a porta. Com o ciclo de lavagem em execução, a porta permanece bloqueada. Para abrir a porta com um ciclo em execução, por exemplo, para adicionar ou retirar peças de roupa, prima o botão INÍCIO/PAUSA ▶⏸ para interromper o ciclo. Se o símbolo 🔒 não estiver aceso, a porta pode estar aberta. Prima novamente o botão INÍCIO/PAUSA ▶⏸ para continuar com o ciclo.

ADICIONAR PEÇAS DE ROUPA 🧺

Um ícone no visor indicará quando pode introduzir peças de roupa adicionais na máquina de lavar roupa, sem reduzir o desempenho de lavagem. Para adicionar peças de roupa, primeiro pare a máquina de lavar roupa premindo o botão INÍCIO/PAUSA ▶⏸ e, em seguida, abra a porta e introduza-as.

Prima novamente o botão INÍCIO/PAUSA ▶⏸ para reiniciar o ciclo de lavagem a partir do ponto em que foi interrompido.

ALTERAR UM CICLO EM EXECUÇÃO

Para alterar o ciclo de lavagem com o ciclo em curso, interrompa a máquina de lavar roupa utilizando o botão INÍCIO/PAUSA ▶⏸, selecione o ciclo pretendido e prima novamente o botão INÍCIO/PAUSA ▶⏸.

! Para cancelar o ciclo já iniciado, mantenha premido o botão ON/OFF ⏻. O ciclo para e a máquina desliga-se.

NO FIM DO CICLO DE LAVAGEM

Este é indicado pela mensagem "FIM DE CICLO" no visor; quando o símbolo 🔒 se desligar, pode abrir a porta. Abra a porta, retire a roupa e desligue a máquina. Se não premir o botão ON/OFF ⏻, a máquina de lavar roupa desliga-se automaticamente após cerca de 10 minutos.

OPÇÕES

- Se a opção selecionada for incompatível com o ciclo de lavagem definido ou com outra opção previamente definida, no menu o nome da opção incompatível é representado a cinzento e irá surgir a mensagem "Não disponível" no visor, acompanhada por um sinal sonoro; a opção não será ativada.

🧺 Higiene vapor

Esta opção melhora o desempenho de lavagem gerando vapor durante o ciclo de lavagem para remover quaisquer bactérias que possam existir nas fibras, sendo ao mesmo tempo tratadas. Coloque a roupa no tambor, escolha um programa compatível e selecione a opção Higiene a Vapor. ! O vapor gerado durante o funcionamento da máquina de lavar roupa pode embaciar o óculo da porta.

🕒 Início diferido

Para definir um início retardado para o ciclo selecionado, prima o botão correspondente repetidamente até obter o período de atraso pretendido. Quando esta opção estiver ativada, os valores selecionados do início diferido irão surgir no ecrã. Para desativar a opção de início retardado, prima o botão até aparecer a indicação "--:--" no visor.

ACTIVE CARE

O detergente, pré-misturado com água, cria uma emulsão única capaz de penetrar melhor nas fibras da roupa, removendo as manchas mesmo a baixas temperaturas e preservando as cores e os tecidos. Estes resultados também são obtidos devido aos múltiplos e diferentes movimentos específicos do tambor que cuidam melhor da roupa.

Para esta opção são recomendados detergentes líquidos e em pó.

🧺 Final Care

A máquina de lavar roupa efetuará uma centrifugação suave com rotações lentas do tambor. A opção Final Care inicia no fim do ciclo com uma duração máxima de 6 horas e pode interrompê-lo em qualquer momento premindo qualquer botão do painel de controlo ou rodando o botão seletor.

🧺 Rápido/Verde

Depois de premir o botão pela primeira vez, é selecionada a opção Rápido e a duração do ciclo é reduzida.

Se o premir uma segunda vez, é selecionada a opção Verde permitindo uma maior poupança de energia.

🧺 Enxaguamento Multi Níveis

Ao selecionar esta opção, a eficiência do enxaguamento é aumentada e é garantida a remoção ideal do detergente. É particularmente útil para a pele sensível. Pressione o botão uma, duas ou três vezes para selecionar 1, 2 ou 3 enxaguamentos adicionais após o enxaguamento padrão do ciclo e para remover todos os vestígios de detergente. Pressione o botão novamente para regressar ao tipo de enxaguamento "Enxaguamento normal".

🧺 Engomar fácil

Ao selecionar esta função, os ciclos de lavagem e centrifugação irão ser modificados para reduzir a formação de dobras.

Lavagem a frio

Esta opção poupa energia ao não aquecer a água utilizada para lavar a sua roupa - uma vantagem tanto para o ambiente como para a sua conta da eletricidade. Em vez disso, uma ação de lavagem intensificada e uma otimização da água asseguram excelentes resultados de lavagem no mesmo tempo médio de um ciclo padrão.

Para os melhores resultados de lavagem, recomendamos o uso de um detergente líquido.

Pré-lavagem

Permite realizar uma pré-lavagem.

Temperatura

Cada ciclo de lavagem tem uma temperatura predefinida. Para alterar a temperatura, prima o botão " °C ". O valor aparece no visor.

Centrifugação

Cada ciclo de lavagem tem uma velocidade de centrifugação predefinida. Para alterar a velocidade de centrifugação, prima o botão " ⌚ ". O valor aparece no visor.

PROCEDIMENTO DE DESCALCIFICAÇÃO E LIMPEZA

 Aviso no visor avisa com regularidade o utilizador (aproximadamente todos os 50 ciclos) que é altura de executar um ciclo de manutenção para limpar a máquina de lavar roupa e eliminar a acumulação de calcário e os maus odores.

Para eliminar o alerta de descalcificação, rode o botão seletor ou prima qualquer botão (incluindo o botão LIGAR/DESLIGAR).

Para uma manutenção ótima, sugerimos a utilização do desengordurante e anticalcário WPRO, de acordo com as instruções da embalagem.

É possível adquirir o produto contactando o serviço de assistência técnica ou através do sítio da Web www.whirlpool.eu.

A Whirlpool não se responsabiliza por danos na máquina causados pela utilização de outros produtos de limpeza de máquinas de lavar louça disponíveis no mercado.

DICAS E SUGESTÕES

Separe a roupa de acordo com

Tipo de tecido/etiqueta de cuidado com a roupa (algodão, fibras mistas, sintéticos, lã, peças de lavar à mão). Cor (separe as peças de cor das peças brancas, lave as peças de cor novas em separado). Delicados (lave as peças pequenas – como meias de nylon – e peças com colchetes – como soutiens – num saco de pano ou numa fronha com fecho).

Esvazie todos os bolsos

Objetos como moedas ou isqueiros podem danificar a roupa e o tambor.

Seguir a recomendação de dosagem / aditivos

Otimiza o resultado da limpeza, evita irritações devido ao excesso de detergente na roupa e poupa dinheiro ao evitar o desperdício de detergente.

Utilizar temperaturas mais baixas e duração maior

Os programas mais eficientes em termos de consumo de energia são geralmente os de temperaturas mais baixas e maior duração.

Atenção ao tamanho das cargas

Carregue a máquina de lavar até à capacidade indicada na "TABELA DE PROGRAMAS" para poupar água e energia.

Ruído e conteúdo de humidade residual

São influenciados pela velocidade de centrifugação: quanto maior a velocidade de centrifugação na fase de centrifugação, maior o ruído e menor o conteúdo de humidade residual.

LIMPEZA E MANUTENÇÃO

Antes de efetuar qualquer trabalho de limpeza e manutenção, desative e desligue a máquina de lavar. Não utilize líquidos inflamáveis para limpar a máquina de lavar. Limpe e efetue a manutenção da sua máquina de lavar periodicamente (pelo menos 4 vezes por ano).

Corte do abastecimento de água e eletricidade

Feche a torneira da água no fim de cada lavagem. Isto permite limitar o desgaste no sistema hidráulico do interior da máquina de lavar e ajuda a evitar fugas.

Desligue o cabo da máquina da tomada sempre que a limpar e durante todos os trabalhos de manutenção.

Limpeza da máquina de lavar

As partes exteriores e os componentes de borracha da máquina podem ser limpos com um pano macio humedecido em água morna com sabão. Não utilize solventes nem abrasivos.

Limpeza da gaveta dispensadora de detergente

Remova a gaveta dispensadora elevando-a e puxando-a para fora. Lave-a em água corrente; este procedimento deve ser efetuado com regularidade.

Cuidados a ter com a porta e o tambor

Deixe sempre a porta de óculo aberta para evitar a formação de odores desagradáveis.

Limpeza da bomba

A máquina de lavar roupa está equipada com uma bomba de autolimpeza que não requer manutenção. Pequenos objetos (como moedas ou botões) podem por vezes cair na pré-câmara de proteção situada na base da bomba.

! Certifique-se de que o ciclo de lavagem terminou e desligue o cabo da máquina da tomada.

Para aceder à pré-câmara:

1. Retire o painel de cobertura da parte da frente da máquina inserindo uma chave de fendas no centro e nas partes laterais do painel e utilizando-a como alavanca;
2. Coloque um recipiente baixo e largo por baixo do filtro de água para recolher a água residual.
3. Desaperte a tampa da bomba de drenagem rodando-a no sentido contrário ao dos ponteiros do relógio: é normal que saia alguma água;
4. Limpe bem o interior;
5. Recoloque a cobertura e fixe-a com os parafusos;
6. Monte novamente o painel, certificando-se de que os ganchos encaixam nas ranhuras antes de fixar o painel na máquina.

Verificação da mangueira de entrada de água

Verifique a mangueira de entrada de água pelo menos uma vez por ano. Se estiver fissurada ou quebrada, deve ser substituída: durante os ciclos de lavagem, a alta pressão da água pode desencaiar repentinamente a mangueira.

! Nunca utilize mangueiras que já tenham sido utilizadas.

VEDANTE ANTIMICROBIANO

O vedante em torno da porta de óculo foi fabricado com uma mistura especial que garante a proteção antimicrobiana, reduzindo assim a proliferação de bactérias em 99,99%.

O vedante contém piritiona de zinco, uma substância biocida que reduz a proliferação de micróbios nocivos (*), como bactérias e mofo passíveis de causar manchas, odores desagradáveis e deterioração do produto.

(* Em conformidade com os testes efetuados pela Universidade de

Perugia, Itália: Staphylococcus aureus, Escherichia coli, Pseudomonas aeruginosa, Candida albicans, Aspergillus niger, Penicillium digitatum
Em casos raros, pode ser causada uma reação alérgica pelo contacto prolongado entre o vedante e a pele.

ACESSÓRIOS

Contacte o nosso Serviço de Assistência Técnica para verificar se os acessórios seguintes estão disponíveis para este modelo de máquina de lavar roupa.

Kit de empilhamento

Com este acessório, pode fixar a máquina de secar roupa à parte superior da sua máquina de lavar roupa para poupar espaço e facilitar o carregamento e descarregamento da máquina de secar.







TRANSPORTE E MANUSEAMENTO

Não levante a máquina de lavar roupa segurando-a pela secção superior.

Desligue o cabo da máquina da tomada e feche a torneira da água. Certifique-se de que a porta e a gaveta dispensadora de detergente estão bem fechadas. Separe a mangueira de enchimento da torneira da água e separe a mangueira de drenagem. Esvazie a água restante das mangueiras e fixe-as para não se danificarem durante o transporte. Recoloque os parafusos de transporte. Repita, no sentido inverso, o procedimento de remoção dos parafusos de transporte descrito nas "Instruções de instalação".

RESOLUÇÃO DE PROBLEMAS

A sua máquina de lavar roupa pode deixar ocasionalmente de funcionar. Antes de contactar o serviço de assistência técnica, certifique-se de que não é possível resolver facilmente o problema utilizando a lista seguinte.

Anomalias	Possíveis causas/solução
A máquina de lavar roupa não arranca.	O cabo da máquina não está totalmente ligado à tomada ou não está a fazer contacto.
	Não existe pó no compartimento.
O ciclo de lavagem não inicia.	A porta da máquina não está bem fechada.
	Não premiu o botão ON/OFF  .
	Não premiu o botão INÍCIO/PAUSA  .
	A torneira não foi aberta.
	Foi definido um atraso da hora de início.
	O Modo Demo está ativo (consulte abaixo como o desativar).
A máquina de lavar roupa não se enche de água (“” aparece no visor).	A mangueira de entrada de água não está ligada à torneira.
	A mangueira está dobrada.
	A torneira não foi aberta.
	Não existe abastecimento de água em casa.
	A pressão está demasiado baixa.
	Não premiu o botão INÍCIO/PAUSA  .
A máquina de lavar roupa carrega e descarrega água continuamente.	A mangueira de drenagem não está colocada entre 65 e 100 cm do pavimento.
	A extremidade livre da mangueira está mergulhada em água.
	O sistema de drenagem de parede não está equipado com um tubo de respirador.
	Se o problema persistir mesmo depois destas verificações, feche a torneira da água, desligue a máquina e contacte o serviço de assistência técnica. Se a habitação estiver situada num dos pisos superiores de um edifício, é possível que existam problemas relacionados com a sifonagem de retorno, o que faz com que a máquina se encha de água e efetue a drenagem de forma contínua. Estão disponíveis no mercado válvulas antissifão especiais que ajudam a evitar este problema.
A máquina de lavar roupa não drena e o símbolo  (F9E1) é apresentado no visor.	Limpe o filtro da bomba (consulte a secção Limpeza e manutenção).
	A mangueira de drenagem está dobrada.
	O tubo de drenagem está obstruído.
A máquina de lavar roupa vibra muito durante o ciclo de centrifugação.	Os parafusos utilizados durante o transporte não foram retirados corretamente durante a instalação.
	A máquina de lavar roupa não está nivelada.
	A máquina de lavar roupa está presa entre armários e a parede.
A máquina de lavar roupa está com fugas.	A mangueira de entrada de água não está bem enroscada.
	A gaveta dispensadora de detergente está obstruída.
	A mangueira de drenagem não está bem fixa.
O símbolo  surge e o visor mostra um código de erro (ex.: F1E1, F4...).	Desligue a máquina e desligue o cabo da tomada, aguarde cerca de 1 minuto e ligue-a novamente. Se o problema persistir, contacte o serviço de assistência técnica.
Existe demasiada espuma.	O detergente não é adequado para lavagem à máquina (deve conter a indicação “para máquinas de lavar roupa” ou “lavagem à mão e à máquina” ou outro semelhante).
	Foi utilizado detergente em excesso.
O ícone da fase “” pisca, é apresentada a indicação velocidade de centrifugação “0”.	O desequilíbrio da carga de roupa impediu o ciclo de centrifugação, para proteger a máquina de lavar roupa. Se pretender centrifugar a roupa molhada, adicione mais peças de roupa de tamanhos diferentes e inicie o programa “Centrifugação & Descarga”. Evite pequenas cargas de roupa compostas por poucas peças de roupa grandes e absorventes. Lave tamanhos diferentes de peças numa carga.

Desativar o MODO DEMO : as ações seguintes devem ser efetuadas em sequência e sem pausas. Ligue a máquina e desligue-a novamente. Prima o botão INÍCIO/PAUSA  até ouvir o sinal sonoro. Ligue novamente a máquina. O indicador “DEMO” pisca e depois desliga-se.



As políticas da empresa, documentação padrão, encomenda de peças sobresselentes e informações adicionais sobre o produto poderão ser consultadas em:

- Visitando a nossa página web docs.hotpoint.eu e parts-selfservice.hotpoint.com
- Utilizando o código QR
- Em alternativa, **contacte o nosso Serviço Pós-Venda** (Consulte o número de telefone no livro de garantia). Ao contactar o nosso Serviço Pós-Venda, indique os códigos fornecidos na placa de identificação do seu produto. Para mais informações sobre a reparação e a manutenção, o utilizador deverá visitar o site www.hotpoint.eu. A informação sobre o modelo pode ser obtida utilizando o código QR presente na etiqueta energética. A etiqueta inclui também um identificador do modelo que pode ser usado para consultar o portal do registo em <https://eprel.ec.europa.eu>.

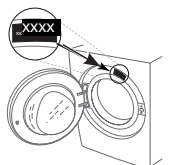

LIMPEZA E MANUTENÇÃO

Para qualquer operação de limpeza e manutenção, desligue a ficha da máquina de lavar.
Não utilize líquidos inflamáveis para limpar a máquina de lavar.

LIMPEZA DO EXTERIOR DA MÁQUINA DE LAVAR

Use um pano macio e húmido para limpar as partes externas da máquina de lavar.

Não utilize limpa-vidros ou detergentes de uso geral, detergentes em pó ou semelhantes para limpar o painel de controlo - estas substâncias podem danificar a impressão.

VERIFICAÇÃO DO TUBO DE ABASTECIMENTO DE ÁGUA

Verifique regularmente se o tubo de entrada está quebradiço e se apresenta rachaduras. Se estiver danificado, substitua-o por um novo tubo disponível através do nosso Serviço Pós-venda ou junto do seu revendedor especializado.

Dependendo do tipo de tubo:

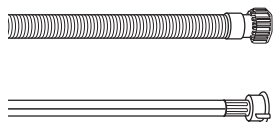

Se o tubo de entrada tiver um revestimento transparente, verifique periodicamente se a cor se intensifica localmente. Se for este o caso, o tubo pode ter uma fuga e deve ser substituído.

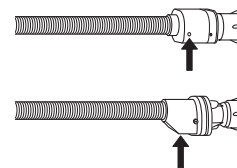

Para tubos com stop de água: verifique a pequena janela de inspeção da válvula de segurança (ver seta). Se estiver vermelha, a função de stop de água foi acionada, e o tubo deve ser substituído por um novo.

Para soltar este tubo, pressione o botão de libertação (se disponível) enquanto desenrosca o tubo.

LIMPEZA DOS FILTROS DE REDE NO TUBO DE ENTRADA DE ÁGUA

1. Feche a torneira da água e desaperte o tubo de entrada.

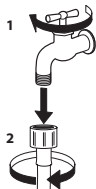

2. Limpe cuidadosamente o filtro de rede na extremidade do tubo com uma escova fina.

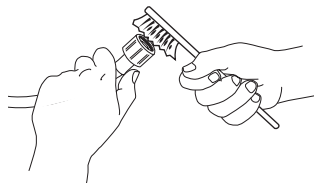

3. Desenrosque agora manualmente o tubo de entrada na parte de trás da máquina de lavar. Retire com um alicate o filtro de rede da válvula na parte de trás da máquina de lavar e limpe-o cuidadosamente.

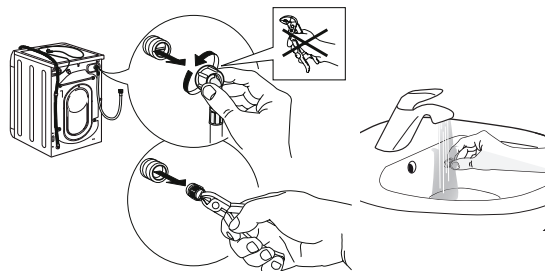

4. Volte a inserir o filtro de rede. Ligue novamente o tubo de entrada à torneira de água e à máquina de lavar. Não utilize ferramentas para ligar o tubo de entrada. Abra a torneira de água e verifique se todas as ligações estão apertadas.

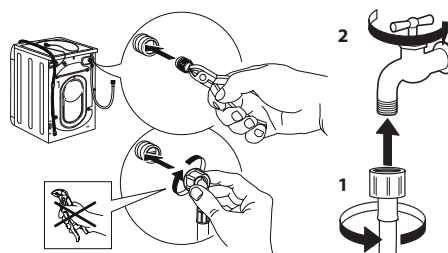

LIMPEZA DO DISPENSADOR DE DETERGENTE

Retire o dispensador levantando-o e puxando-o para fora (ver figura).

Lave-o em água corrente; esta operação deve ser repetida frequentemente.

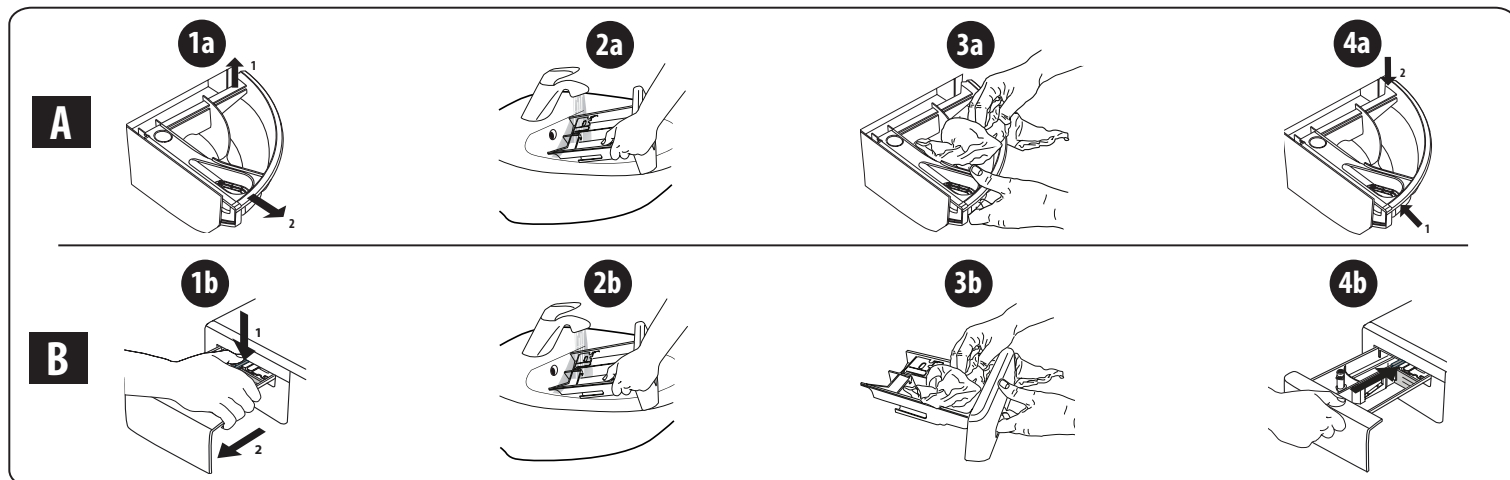

LIMPEZA DO FILTRO DE ÁGUA/DRENAGEM DA ÁGUA RESIDUAL

Desligue a máquina de lavar, e retire a ficha da tomada antes de limpar o filtro de água ou drenar a água residual. Se tiver utilizado um programa de lavagem a quente, aguarde que a água arrefeça antes de drenar a água.

Limpe o filtro de água com regularidade a cada 3 meses, para evitar que a água não seja drenada após a lavagem devido a uma obstrução do filtro.

Se for impossível drenar a água, o ecrã indica que o filtro da água pode estar bloqueado.

1. Retire o painel inferior: utilizando uma chave de fendas, execute a operação ilustrada na figura seguinte.

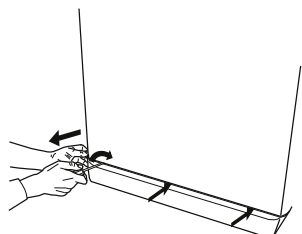

2. Recipiente para a água drenada: coloque um recipiente baixo e largo por baixo do filtro de água para recolher a água residual.

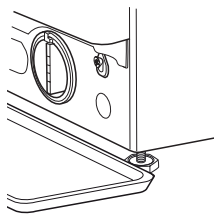

3. Drene a água: rode lentamente o filtro no sentido contrário ao dos ponteiros do relógio até que toda a água tenha saído. Deixe a água escorrer sem remover o filtro. Assim que o recipiente estiver cheio, feche o filtro de água rodando-o no sentido dos ponteiros do relógio. Esvazie o recipiente. Repita este procedimento até que toda a água tenha sido drenada.

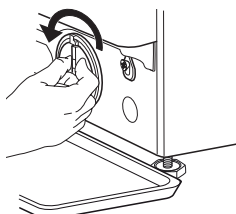

4. Retire o filtro: coloque um pano de algodão por baixo do filtro de água para absorver uma pequena quantidade de água residual. Em seguida, retire o filtro de água rodando-o no sentido contrário ao dos ponteiros do relógio.

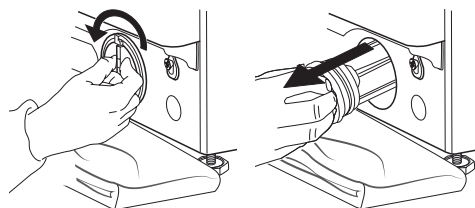

5. Limpe o filtro de água: remova os resíduos do filtro e lave-o com água corrente.

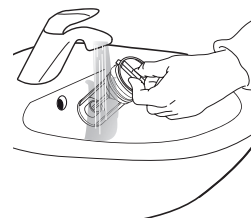

6. Insira o filtro de água e volte a instalar o rodapé: reintroduza o filtro de água, rodando-o no sentido dos ponteiros do relógio. Certifique-se de que o roda ao máximo; a pega do filtro deve estar na posição vertical. Para testar a estanqueidade do filtro de água, pode deitar cerca de 1 litro de água no dispensador de detergente. Em seguida, volte a instalar o rodapé.

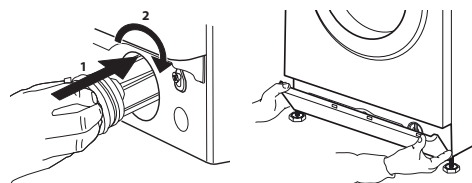

TRANSPORTE E MANUSEAMENTO

Nunca levante a máquina de lavar apoiando-a na bancada.

1. Desligue a ficha da tomada e feche a torneira de água.
2. Certifique-se de que a porta e o dispensador de detergente estão bem fechados.
3. Desligue o tubo de entrada da torneira de água, e retire o tubo de drenagem do seu ponto de drenagem. Esvazie a água restante dos tubos e fixe-os de modo que não se danifiquem durante o transporte.
4. Volte a colocar os parafusos de transporte. Siga as instruções de remoção dos parafusos de transporte no "Guia de Instalação" pela ordem inversa.

Importante: não transporte a máquina de lavar sem ter fixado os parafusos de transporte.

SERVIÇO PÓS-VENDA

ANTES DE CONTACTAR O SERVIÇO PÓS-VENDA

1. Tente resolver o problema com a ajuda das sugestões fornecidas na **RESOLUÇÃO DE PROBLEMAS**

SE APÓS AS VERIFICAÇÕES ACIMA REFERIDAS A FALHA AINDA OCORRER, CONTACTE O SERVIÇO PÓS-VENDA MAIS PRÓXIMO

Para receber assistência, ligue para o número indicado no folheto de garantia.

Ao contactar o nosso Serviço Pós-venda, indique sempre:

- uma breve descrição da falha;
- o tipo e o modelo exato do aparelho;

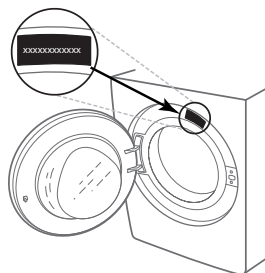

2. Desligue e volte a ligar o aparelho para ver se a falha persiste.

- o número de serviço (número após a palavra Service na placa de identificação);

SERVICE 0000 000 00000



- a sua morada completa;
- o seu número de telefone.

Se forem necessárias reparações, contacte um serviço pós-venda autorizado (para garantir que sejam utilizadas peças sobressalentes originais e que as reparações sejam efetuadas corretamente).