

Gebruiksaanwijzing



www.whirlpool.eu/register



NEDERLANDS 3

NEDERLANDS

INSTRUCTIES VOOR VEILIGHEID

EN INSTALLATIE



DANK U WEL VOOR UW AANKOOP VAN EEN WHIRLPOOL PRODUCT.

Voor volledige ondersteuning kunt u het apparaat registreren op www.whirlpool.eu/register

Index

Gids voor Gezondheid en Veiligheid

VEILIGHEIDSVOORSCHRIFTEN	5
BELANGRIJK: MOET WORDEN GELEZEN EN IN ACHT GENOMEN	5
MILIEUTIPS	8
CONFORMITEITSVERKLARING	9

Gebruik en onderhoud

PRODUCTBESCHRIJVING	10
APPARAAT	10
BEDIENINGSPANEEL	10
WASMIDDELDOSEERBAKJE	11
TECHNISCHE GEGEVENS VOOR DE WATERAANSLUITING	12
DEUR	12
GEBRUIK VAN HET APPARAAT	13
EERSTE GEBRUIK	13
DAGELIJKS GEBRUIK	13
GEBRUIK VAN DE WASDROGER	14
PROGRAMMA'S EN OPTIES	16
FUNCTIES	19
HINTS EN TIPS	20
TIPS VOOR ENERGIEBESPARING	21

REINIGING EN ONDERHOUD	22
DE WASDROGER AAN DE BUITENKANT SCHOONMAKEN.....	22
DE WATERAANZUIGSLANG CONTROLEREN.....	23
WATERBEVEILIGINGSSYSTEEM.....	24
DE FILTERS IN DE WATERAANZUIGSLANG REINIGEN.....	25
HET WASMIDDELDOSEERBAKJE SCHOONMAKEN.....	26
HET WATERFILTER REINIGEN / HET RESTEREND WATER AFPOMPEN.....	27
TRANSPORT EN BEHANDELING.....	29
PROBLEEMOPLOSSING	30
DEUR - HOE TE OPENEN OM HET WASGOED TE VERWIJDEREN BIJ EEN STORING.....	32
KLANTENSERVICE.....	33
INSTALLATIEGIDS.....	34

VEILIGHEIDSVOORSCHRIFTEN

BELANGRIJK: MOET WORDEN GELEZEN EN IN ACHT GENOMEN

!  Dit symbool wordt gebruikt om u er aan te herinneren deze handleiding te lezen.

Lees voordat u het apparaat gaat gebruiken zorgvuldig de gids voor Gezondheid & Veiligheid en Gebruik.

Bewaar deze instructies dicht bij de hand voor toekomstige raadpleging.

UW VEILIGHEID EN DE VEILIGHEID VAN ANDEREN IS ERG BELANGRIJK.

Deze handleiding en het apparaat zelf zijn voorzien van belangrijke veiligheidsinformatie, die te allen tijde gelezen en opgevolgd moet worden. Dit is het veiligheidswaarschuwingsymbool.



Dit symbool maakt u attent op mogelijke gevaren die u en anderen kunnen doden of verwonden.

Alle veiligheidsberichten volgen het veiligheidswaarschuwingsymbool of het woord **GEVAAR** of **WAARSCHUWING**. Deze woorden betekenen:

GEVAAR

Geeft een gevaarlijke situatie aan, die ernstig letsel veroorzaakt als deze niet wordt vermeden.

WAARSCHUWING

Duidt op een gevaarlijke situatie die tot ernstig letsel kan leiden.

Alle veiligheidsberichten geven het mogelijke gevaar aan en geven aan hoe het risico op letsel, schade en elektrische schokken voortvloeiend uit het

onjuiste gebruik van het apparaat beperkt kan worden.

Houd u strikt aan de volgende aanwijzingen:

Het niet naleven van deze instructies kan risico's met zich meebrengen. De fabrikant aanvaardt geen enkele aansprakelijkheid voor schade aan voorwerpen of letsel aan personen of dieren die/dat veroorzaakt is door het niet in acht nemen van het advies en de voorzorgsmaatregelen.

Heel jonge (0-3 jaar) en jonge kinderen (3-8 jaar) dienen op afstand gehouden te worden, tenzij ze onder voortdurend toezicht staan.

Kinderen vanaf 8 jaar en personen met verminderde fysieke, sensorische of mentale vermogens of gebrek aan ervaring en kennis, mogen dit apparaat gebruiken indien ze onder toezicht staan of instructies hebben ontvangen over het gebruik van het apparaat en de mogelijke gevaren ervan begrijpen. Kinderen mogen niet met het apparaat spelen. Reiniging en gebruikersonderhoud mogen niet door kinderen zonder toezicht worden uitgevoerd.

Verwijder de transportschroeven.

Het apparaat is uitgerust met transportschroeven om mogelijke interne schade tijdens het vervoer te voorkomen. Voordat u de wasdroger in gebruik neemt moeten de veiligheidschroeven die gebruikt worden voor het vervoer absoluut verwijderd worden.

Dek de openingen af met de 4 bijgesloten plastic doppen. Open de deur nooit met kracht en ga er niet op staan.

Artikelen die zijn bevuild met stoffen als plantaardige olie, aceton, alcohol, petroleum, kerosine, vlekkenverwijderaars, terpentijn, was en wasverwijderaars moeten met een extra hoeveelheid wasmiddel met heet water worden gewassen, voordat ze in de wasdroger worden gedroogd.

Artikelen zoals schuimrubber (latexschuim), douchemutsen, waterdicht textiel, rubberen artikelen en kleding of kussens met schuimrubber vulling mogen niet in de wasdroger worden gedroogd.

WAARSCHUWING

Alle voorwerpen zoals aanstekers en lucifers uit de zakken verwijderen.

De wasdroger niet gebruiken wanneer er chemische stoffen voor het reinigen zijn gebruikt.

Met olie doordrenkte artikelen ontbranden spontaan, vooral wanneer ze worden blootgesteld aan warmtebronnen, zoals in een wasdroger. De artikelen worden warm en veroorzaken een oxidatie-reactie in de olie. Oxidatie creëert warmte. Als de warmte niet kan ontsnappen kan door oververhitting het wasgoed vlam vatten. Stapelen, op elkaar leggen of opslaan van met olie doordrenkte artikelen kan voorkomen dat de warmte ontsnapt en daardoor brandgevaar veroorzaken.

Het apparaat niet laten stoppen voordat de droogcyclus is afgerond; mocht dit noodzakelijk zijn, snel alle kledingstukken verwijderen en uitleggen, om het ontsnappen van de

warmte te vergemakkelijken. De laatste fase van de droogcyclus wordt zonder warmte uitgevoerd (afkoelfase), om ervoor te zorgen dat het wasgoed op een temperatuurniveau blijft dat niet leidt tot beschadiging van het wasgoed.

BEOOGD GEBRUIK VAN HET PRODUCT

Dit apparaat is uitsluitend bedoeld voor huishoudelijk gebruik. Professioneel gebruik van het apparaat is verboden. De fabrikant aanvaardt geen enkele aansprakelijkheid voor oneigenlijk gebruik van het apparaat of onjuiste instelling van de bedieningsknoppen.

WAARSCHUWING: Het is niet de bedoeling dat het apparaat in werking gesteld kan worden met een externe timer of met een afzonderlijke afstandsbediening.

Gebruik het apparaat niet buitenshuis. Geen ontplofbare of brandbare stoffen zoals spuitbussen opslaan en geen benzine of andere brandbare materialen gebruiken in of in de buurt van het apparaat: als het apparaat onbedoeld in werking zou worden gesteld, kan er brand ontstaan. Dit apparaat is uitsluitend ontworpen voor huishoudelijk gebruik, met ladingen wasgoed die kunnen worden gewassen en gecentrifueerd in een was-droogcombinatie.

INSTALLATIE

Installatie en reparaties moeten worden uitgevoerd door een gespecialiseerd monteur, volgens de instructies van de fabrikant en in overeenstemming met de plaatselijke veiligheidsvoorschriften. Repareer of vervang geen enkel onderdeel van het apparaat, behalve als dit expliciet aangegeven wordt in het gebruikshandleiding. De installatie mag niet door kinderen worden uitgevoerd. Tijdens het installeren van het

apparaat moeten kinderen er vandaan worden gehouden. Houd verpakkingsmaterialen (plastic zakken, polystyreen delen enz.) buiten het bereik van kinderen, tijdens en na het installeren van het apparaat.

Gebruik beschermende handschoenen voor het uitpakken en installeren. Controleer na het uitpakken van het apparaat of deze tijdens het transport geen beschadigingen heeft opgelopen. Neem in geval van problemen contact op met uw leverancier of de dichtstbijzijnde Klantenservice. Het apparaat moet door twee of meer personen worden verplaatst en geïnstalleerd. Tijdens het installeren van het apparaat moeten kinderen er vandaan worden gehouden.

Het apparaat moet worden losgekoppeld van het elektriciteitsnet voordat u installatiewerkzaamheden uitvoert. Zorg er tijdens de installatie voor dat het apparaat het netsnoer niet beschadigt. Het apparaat alleen activeren als de installatie is voltooid.

Na het installeren van het apparaat een paar uur wachten met starten, om het te laten acclimatiseren aan de omgevingsomstandigheden van de ruimte. Uw apparaat niet installeren daar waar het kan worden blootgesteld aan extreme omstandigheden, zoals: slechte ventilatie, temperatuur beneden 5 °C of boven 35 °C.

Controleer bij de installatie van het apparaat of de vier pootjes stevig op de vloer rusten, stel ze naar wens af en controleer of het apparaat exact horizontaal staat en gebruik hiervoor een waterpas.

Bij installatie op hout of zwevende vloeren moet de was-droogcombinatie op een aan de vloer bevestigde hardboard plaat van minimaal 60 x 60 cm en met een minimale dikte van 3 cm worden geplaatst.

Gebruik alleen nieuwe slangen om het apparaat aan te sluiten op de watertoevoer. Oude slangen mogen niet meer worden gebruikt en moeten worden weggegooid. De was-droogcombinatie niet verplaatsen wanneer het vastzit aan het bovenste oppervlak. Sluit de watertoevoerslang(en) op de waterleiding aan, volgens de voorschriften van het Waterleidingbedrijf. Voor modellen die alleen zijn bestemd voor koud water: Niet op de warmwatervoorziening aansluiten. Voor modellen met warmwatertoevoer: de temperatuur van de warmwatertoevoer mag niet hoger zijn dan 60°C. Zorg ervoor dat de ventilatieopeningen in de onderkant van uw apparaat (indien aanwezig op uw model) niet worden geblokkeerd door tapijt of ander materiaal. De waterdruktoevoer moet tussen het 0,1-1 MPa bereik vallen. Het apparaat mag niet zodanig worden geïnstalleerd dat de deur niet volledig kan worden geopend (bijv. achter een afsluitbare deur, een schuifdeur of een deur met een scharnier aan de tegenovergestelde zijde van die van het apparaat zelf).

ELEKTRISCHE WAARSCHUWINGEN

Controleer of de spanning op het typeplaatje overeenkomt met de netspanning in uw woning. Om ervoor te zorgen dat de installatie voldoet aan de geldende veiligheidsvoorschriften, is een omnipolaire schakelaar met een afstand van minstens 3 mm benodigd. De aarding van het apparaat is wettelijk verplicht. Voor apparaten voorzien van een stekker, als de stekker niet geschikt voor uw wandcontactdoos is, contact opnemen met een gekwalificeerde technicus. Gebruik geen verlengkabels, meervoudige contactdozen of

adapters. Sluit het apparaat niet aan op een stopcontact dat met een afstandsbediening kan worden bediend.

Het netsnoer van het apparaat moet lang genoeg zijn om het apparaat vanuit de inbouwpositie in het meubel te kunnen aansluiten op het stopcontact van de netvoeding.

Trek niet aan het netsnoer. Een beschadigd netsnoer moet door een soortgelijk exemplaar worden vervangen. De stroomkabel mag alleen worden vervangen door een gespecialiseerd technicus, in overeenstemming met de aanwijzingen van de fabrikant en in naleving van de geldende veiligheidsnormen. Wend u tot erkende servicecentra.

Gebruik het apparaat niet als het netsnoer of de stekker beschadigd is, als het apparaat niet goed werkt of als het beschadigd of gevallen is.

Dompel het netsnoer of de stekker niet onder in water. Houd het snoer uit de buurt van hete oppervlakken.

Na de installatie mogen de elektrische onderdelen niet meer toegankelijk zijn voor de gebruiker.

Raak het apparaat niet aan met vochtige lichaamsdelen en gebruik het niet op als u op blote voeten loopt.

ELEKTRISCHE AANSLUITINGEN, ALLEEN VOOR GROOT-BRITANNIË EN IERLAND

Vervanging van de zekering

Als de elektriciteitskabel van dit apparaat een stekker met een zekering van het type BS 1363A 13 ampère heeft, vervang de zekering in dit type stekker dan door een door de A.S.T.A. goedgekeurde zekering voor het stekkertype BS 1362 en ga als volgt te werk:

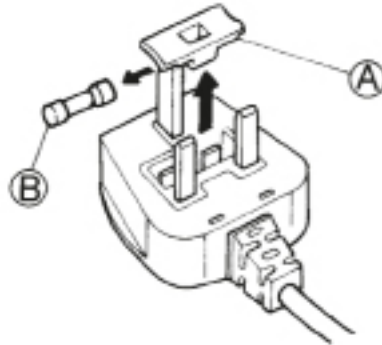

1. Verwijder het zekeringsdeksel (A) en de zekering (B).
2. Plaats de vervangende zekering 13A in het deksel.
3. Plaats beide in de stekker.

Belangrijk:

Na vervanging van een zekering moet het deksel weer worden teruggeplaatst; als het zekeringdeksel kwijtraakt mag de stekker niet worden gebruikt en moet het worden vervangen.

Correcte vervanging is te herkennen aan het gekleurde inzetstuk of de in woorden in reliëf aangebrachte kleur op de voet van de stekker. Vervangende zekeringafdekkingen zijn verkrijgbaar bij uw plaatselijke elektriciteitswinkel.

Alleen voor de Republiek Ierland

De informatie die gegeven is voor Groot-Brittannië zal vaak van toepassing zijn, maar er wordt nog een derde type stekker en stopcontact gebruikt: met 2 pinnen en zijdelingse aarding.

Stopcontact/stekker (geldig voor beide landen)

Als de bijgeleverde stekker niet geschikt is voor uw stopcontact, neem dan contact op met de Klantenservice voor verdere instructies. Probeer de stekker niet zelf te vervangen. Deze procedure moet uitgevoerd worden door een gekwalificeerde technicus, in overeenstemming met de instructies van de fabrikant en de geldende veiligheidsvoorschriften.

CORRECT GEBRUIK

Overschrijd de maximale toegestane belading niet. Controleer de maximale toegestane belading in de programmatafel.

Wanneer de was-droogcombinatie niet in gebruik is de waterkraan dichtdraaien.

Gebruik geen oplosmiddelen (bijv. terpentijn, benzeen), geen wasmiddelen die oplosmiddelen bevatten, schuurpoeder, glas of schoonmaakmiddelen voor algemeen gebruik en brandbare vloeistoffen; geen stoffen in de was-droogcombinatie wassen die zijn behandeld met oplosmiddelen of brandbare vloeistoffen.

Het wasgoed niet te droog laten worden.

Wasverzachters of soortgelijke producten moeten worden gebruikt zoals opgegeven door de instructies van de wasverzachter.

Geen ongewassen wasgoed laten drogen.

Geen ongewassen wasgoed laten drogen.

Geen ongewassen wasgoed laten drogen.

REINIGING EN ONDERHOUD

Het apparaat moet worden losgekoppeld van het elektriciteitsnet voordat u reinigings- of onderhoudswerkzaamheden uitvoert.

Gebruik nooit stoomreinigers.

MILIEUTIPS

VERWERKING VAN DE VERPAKKING

De verpakking kan volledig gerecycled worden, zoals door het recyclingsymbool (*) wordt aangegeven. De diverse onderdelen van de verpakking mogen daarom niet met het gewone huisvuil worden weggegooid maar moeten worden verwerkt op verantwoorde wijze, volgens de plaatselijke voorschriften.



AFVALVERWERKING VAN HUISHOUDELIJKE APPARATEN

Bij het afdanken van het apparaat dient u het onbruikbaar te maken door de stroomkabel af te snijden en de deuren en schappen te verwijderen (indien aanwezig), zodat kinderen niet in het apparaat kunnen klauteren en vast komen te zitten. Dit product is vervaardigd van recyclebaar (*) of herbruikbaar materiaal. Dank het apparaat af in overeenstemming met plaatselijke milieuvoorschriften voor afvalverwerking.



Voor meer informatie over behandeling, terugwinning en recycling van dit apparaat kunt u contact opnemen met uw plaatselijke instantie, de vuilnisophaaldienst of de winkel

waar u dit product hebt gekocht.

Dit apparaat is voorzien van het merkteken volgens de Europese Richtlijn 2012/19/EU inzake Afgedankte elektrische en elektronische apparaten (AEEA). Door ervoor te zorgen dat dit product op de juiste manier als afval wordt verwerkt, helpt u mogelijke schadelijke gevolgen voor het milieu en de volksgezondheid te voorkomen, die veroorzaakt zouden kunnen worden door onjuiste verwerking van dit product als afval.



Het symbool (*) op het product of op de begeleidende documentatie geeft aan dat dit apparaat niet als huishoudelijk afval behandeld mag worden, maar dat het ingeleverd moet worden bij een speciaal inzamelingscentrum voor de recycling van elektrische en elektronische apparatuur.

TIPS VOOR ENERGIEBESPARING

Droog altijd een volledige lading, afhankelijk van het soort was en de programma/droogtijd. Kijk voor verdere informatie in de programmatabel.

Gebruik bij voorkeur de maximale toegestane centrifugeersnelheid voor uw apparaat, omdat het mechanisch water aftappen minder energie vereist. U bespaart tijd en energie bij het

uitvoeren van uw droogcyclus.

Selecteer altijd het juiste programma/droogtijd voor het laden, om de gewenste droogresultaten te verkrijgen.

Selecteer de 'Zachte' optie alleen bij het drogen van kleien hoeveelheden wasgoed.

Bij het drogen van katoenen kledingstukken bijvoorbeeld de kledingstukken die gestreken en niet gestreken moeten worden bij elkaar laden. Begin met het instellen van het programma of de droogtijd voor de kledingstukken die gestreken moeten worden; verwijder de was die gestreken moet worden aan het einde van de cyclus en droog de rest van de lading met het instellen van het programma voor de kledingstukken die niet gestreken hoeven te worden.

CONFORMITEITSVERKLARING

"Dit apparaat is ontworpen,
vervaardigd en gedistribueerd
in overeenstemming met de
veiligheidsvoorschriften van de
Europese Richtlijnen:
-2006/95/CE
Laagspanningsrichtlijn
-2004/108/CE Richtlijn m.b.t.
Elektromagnetische
compatibiliteit".

PRODUCTBESCHRIJVING

APPARAAT

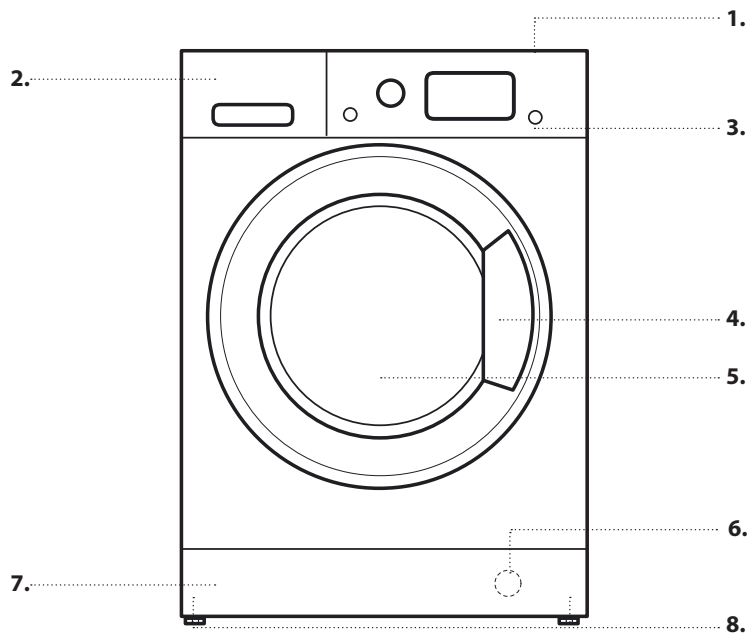

1. Bovenkant
2. Wasmiddeldoseerbakje
3. Bedieningspaneel
4. Handgreep
5. Deur
6. Waterfilter - achter het schoppaneel
7. Uitneembaar schoppaneel
8. Verstelbare pootjes (2)

BEDIENINGSPANEEL

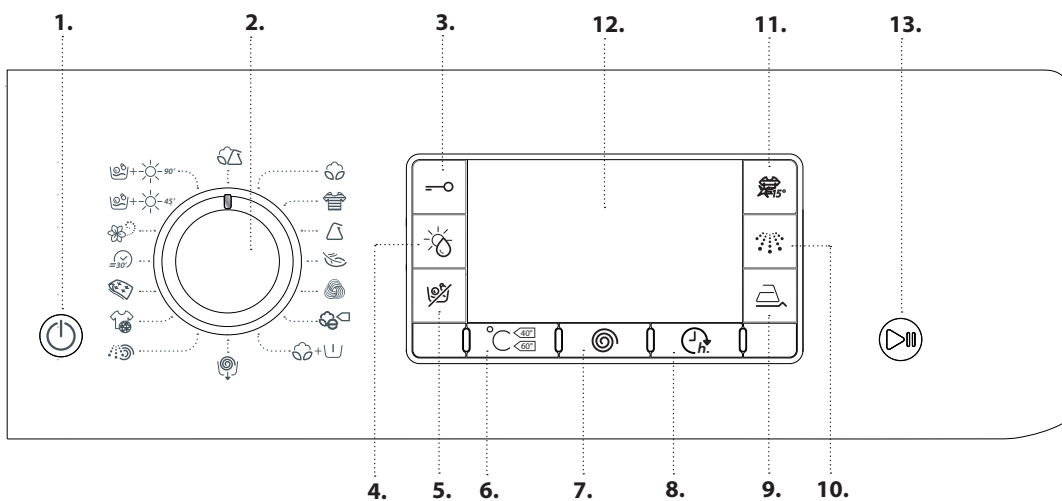

1. On/Off-Toets
2. Programmakeuzetoets
3. Toetsblokkering-Toets
4. Toets Droogmodus
5. Toets Alleen drogen
6. Temperatuurtoets
7. Toets Centrifuge
8. Toets Uitgestelde Start
9. Toets Easy Iron
10. Toets Intensief Spoelen
11. Toets Kleuren 15°C
12. Display
13. Toets Start/Pauze

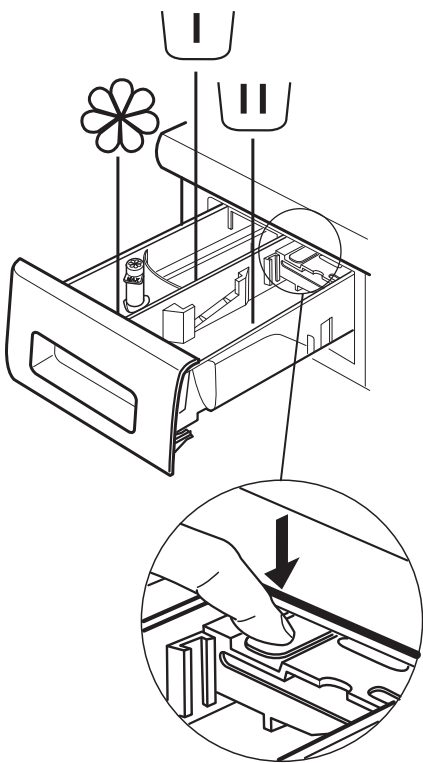

Voorwasvakje

- Voorwasmiddel



Hoofdwasvakje

- Hoofdwasmiddel
- Vlekkenmiddelen
- Waterontharder



Wasverzachtervakje

- Wasverzachter
- Vloeibaar stijfsel

Schenk wasverzachter of stijfseloplossing tot maximaal het "MAX" niveau in het bakje.

De toets loslaten (Indrukken om de bak te verwijderen voor reiniging).

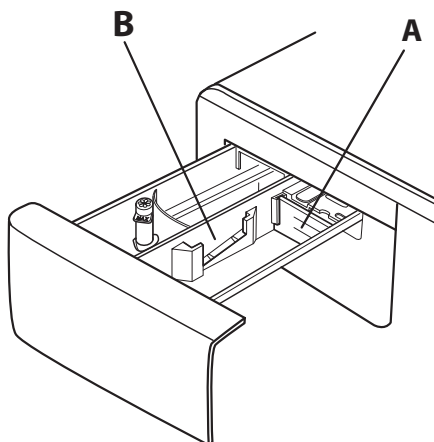

Bij gebruik van een vloeibaar wasmiddel bij voorkeur het tussenschot **A** gebruiken, om er zeker van te zijn dat de juiste hoeveelheid wasmiddel wordt gebruikt (het tussenschot zit in de zak met de instructies).

Bij gebruik van een poederwasmiddel het tussenschot naar het slot **B** verplaatsen.

TECHNISCHE GEGEVENS VOOR DE WATERAANSLUITING

WATERINVOER	Koud
WATERKRAAN	Schroefdraadaansluiting voor 3/4" flexibele slang
MINIMALE WATERINLAATDRUK	100 kPa (1 bar)
MAXIMALE WATERINLAATDRUK	1000 kPa (10 bar)

DEUR

Trek aan de hendel om de deur te openen.

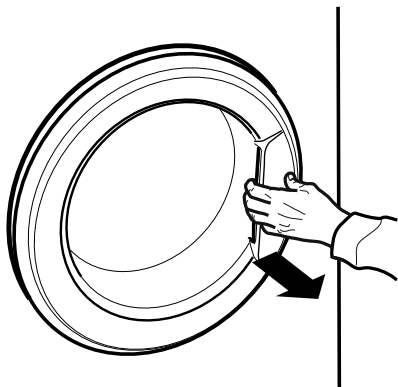

Druk op de hendel totdat u een klik hoort, om de deur te sluiten.

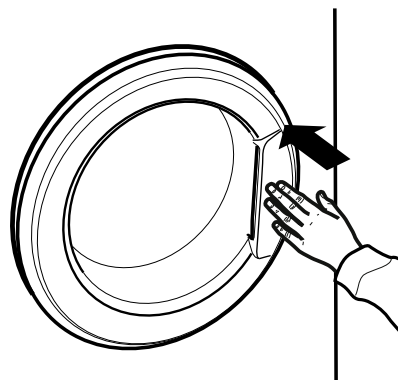

GEBRUIK VAN HET APPARAAT

EERSTE GEBRUIK

Wanneer u het apparaat voor het eerst aanzet kunt u een taal selecteren en zal op het display automatisch het menu taal selecteren verschijnen. Om de gewenste taal te selecteren drukt u op de toetsen °C en . Om uw keuze te bevestigen drukt u op de toets .

Als u van taal wilt veranderen, schakelt u de wasautomaat uit en drukt u tegelijkertijd op de toetsen , , totdat u een geluidssignaal hoort. Nu zal opnieuw het menu voor de taalselectie verschijnen.

Als u de helderheid van het display wilt veranderen, dat standaard op het middelmatig helderheidsniveau is ingesteld, zet de machine dan uit en druk tegelijkertijd op de toetsen , , tot u een geluidssignaal hoort. Druk op de toetsen °C en om de gewenste helderheid te selecteren en druk op toets om uw keuze te bevestigen.

Alle fabricageresten verwijderen:

- Kies het programma op een temperatuur van 90 °C.
- Doe een kleine hoeveelheid poederwasmiddel (maximaal 1/3 van de hoeveelheid die aanbevolen wordt door de fabrikant voor licht vervuild wasgoed) in het hoofdwaskvakje van het wasmiddeldoseerbakje.
- tart het programma **zonder de wasdroogcombinatie te laden** (met lege trommel).

DAGELIJKS GEBRUIK

HET WASGOED SORTEREN

1. ZAKKEN LEEGMAKEN

- Munten, paperclips, enz. kunnen schade toebrengen aan de lading en de onderdelen van de wasdroogcombinatie.
- Tissues worden afgebroken tijdens de wascyclus en de fragmenten zullen daarna met de hand verwijderd moeten worden.

2. SLUIT ALLE RITSEN, KNOPEN EN HAKEN. ALLE LINTEN OF RIEMEN VASTKNOPEN.

- De kleinere kleding (bijv. nylonkousen, riemen, enz.) en kleding met haken (bijvoorbeeld bh's) in een stoffen zak of een kussensloop met rits stoppen. Alle ringen van gordijnen halen of anders de gordijnen in een stoffen zak stoppen, samen met de ringen.

3. SOORT STOF / SYMBOOL OP HET WASLABEL

- Katoen, gemengd stoffen, synthetisch, wol, kledingstukken die op de hand gewassen moeten worden.
- Kleur
de witte kleding scheiden van de gekleurde kleding. Nieuwe gekleurde kleding apart wassen.
 - Afmeting
Was stukken van verschillende afmetingen samen voor betere wasresultaten en een optimale verdeling van het gewicht in de trommel.
 - Fijne was
Tere weefsels apart wassen; ze vereisen een zachte behandeling.

GEBRUIK VAN DE WASDROGER

1. WAS IN DE MACHINE DOEN.

- Sorteert uw wasgoed volgens de aanbevelingen in de paragraaf "HINTS en TIPS". - Maak de deur open en doe de was in de trommel, de maximale belading wasmachinecapaciteit die in de *Programma's en Opties* staat niet overschrijden.
- De deur sluiten, indrukken totdat het slot hoorbaar wordt vergrendeld, en controleren of er geen was vastzit tussen het deurglas en de rubberen sluitband.



2. DE WATERKRAAN OPENDRAAIEN

Controleer of de was-droogmachine goed is aangesloten op het netsnoer. Draai de kraan open.



3. INSCHAKELEN VAN DE WAS-DROOGCOMBINATIE.

Druk op de toets ; de lamp gaat langzaam knipperen.

4. EEN PROGRAMMA KIEZEN EN EEN CYCLUS AANPASSEN.

De volgende functies zijn met dit apparaat mogelijk:

- Alleen wassen
- Wassen en drogen
- Alleen drogen

Alleen wassen

Het benodigde programma selecteren met de PROGRAMMA keuze toets. Het display geeft de naam en de duur van de cyclus weer. De was-droogcombinatie geeft automatisch de mogelijke instellingen van de maximum temperatuur en centrifugeersnelheid voor het geselecteerde programma aan. Zo nodig de instellingen voor de temperatuur en/of centrifugeersnelheid aanpassen met de betreffende toetsen.

- De toets indrukken om geleidelijk aan langs lagere temperatuurinstellingen te gaan, totdat op het display "koude was ingesteld ("-"") wordt weergegeven.
- De toets indrukken om geleidelijk aan langs lagere instellingen voor centrifugeersnelheden te gaan, totdat op het display "centrifugeercyclus uitgeschakeld ("-"") wordt weergegeven. Wanneer de toets opnieuw wordt ingedrukt wordt het de hoogst mogelijke instelling gezet.

Selecteer de gevraagde opties (indien nodig).

- Druk op de toets om de optie te selecteren; de bijbehorende toetslamp gaat branden.
- Druk opnieuw op de knop om de optie te annuleren; de lamp gaat uit.

! Als de geselecteerde opties niet compatibel zijn met het ingestelde programma, gaat een foutwaarschuwingssignaal af en de tekst "Onselecteerbaar" wordt weergegeven op het display. De optie is niet geselecteerd.

Wassen en drogen

Om een waslading te laten wassen en drogen zonder onderbreking tussen de was- en droogcyclussen mag de lading niet hoger zijn dan de maximaal toelaatbare drooglading voor het geselecteerde programma (zie de kolom "Max. droogbelading" in de *Programma's en Opties*). Volg de instructies in de paragraaf "Alleen wassen" om het gewenste programma te selecteren en eventueel aan te passen.

1. indrukken om de gevraagde droogmodus te selecteren. Er zijn twee droogmodussen beschikbaar: automatisch of met timer.

- *Automatisch drogen met selecteerbare niveaus:*

In de automatische droogmodus wordt het wasgoed in de was-droogcombinatie gedroogd totdat het ingestelde droogniveau wordt bereikt. Door eenmaal de toets in te drukken wordt voor het gekozen programma automatisch het hoogste beschikbare droogniveau geselecteerd. Opnieuw de toets indrukken om het droogniveau te reduceren.

De volgende niveaus zijn beschikbaar:

Kastdroog plus : geschikt voor wasgoed dat volledig droog moet zijn, zoals handdoeken en badjassen.

Kastdroog : het wasgoed is helemaal droog en klaar om in de kast te leggen, zonder strijken.

Hangerdroog : het wasgoed is nog en beetje vochtig, om kreuken te beperken.

De kleding moet worden opgehangen, om volledig aan de lucht te drogen.

Strijkdroog : de kleding is nog behoorlijk vochtig, om het gemakkelijker te kunnen strijken.

- *Timer droogmodus:*

De -toets herhaaldelijk indrukken om de timer droogmodus in te stellen. Nadat alle automatische droogniveaus zijn doorlopen de -toets blijven indrukken, totdat de gewenste tijd wordt weergegeven. Er kunnen waarden van 180 tot 30 minuten worden ingesteld.

Voor het wassen van een waslading die groter is dan de maximaal toelaatbare drooglading (zie de kolom "Max. droogbelading" in de *Programma's en Opties*) na de wascyclus een aantal kledingstukken verwijderen, voordat de droogcyclus wordt gestart. Ga als volgt te werk:



1. Volg de instructies in de paragraaf "Alleen wassen" om het gewenste programma te selecteren en eventueel aan te passen.
2. Geen droogcyclus invoeren.
3. Wanneer de wascyclus klaar is de deur openen en een paar kledingstukken verwijderen, om de lading te verkleinen. Volg nu de instructies voor "Alleen drogen".

OPMERKING: na het drogen de was altijd even laten afkoelen voordat de deur wordt geopend.

Bij gebruik van de twee vooraf ingestelde cyclussen  en  hoeft er geen droogcyclus te worden geselecteerd en gestart.

Alleen drogen

Deze functie wordt gebruikt om eenvoudig een natte waslading te drogen die tevoren in de was-droogcombinatie of met de hand is gewassen.

1. Selecteer een geschikt programma voor het wasgoed dat u wilt drogen (selecteer bv. Katoen om nat katoenen wasgoed te drogen).
2. De -toets indrukken om zonder wascyclus te drogen.
3.  indrukken om de gevraagde droogmodus te selecteren. Er zijn twee droogwijzen voorzien: automatisch drogen op niveau of drogen op tijd.

- *Automatisch drogen met selecteerbare niveaus:*

In de automatische droogmodus wordt het wasgoed in de was-droogcombinatie gedroogd totdat het ingestelde droogniveau wordt bereikt. Door eenmaal de toets  in te drukken wordt voor het gekozen programma automatisch het hoogste beschikbare droogniveau geselecteerd. Opnieuw de toets indrukken om het droogniveau te reduceren.

De volgende niveaus zijn beschikbaar:



Kastdroog plus : geschikt voor wasgoed dat volledig droog moet zijn, zoals handdoeken en badjassen.

Kastdroog : het wasgoed is helemaal droog en klaar om in de kast te leggen, zonder strijken.

Hangerdroog : het wasgoed is nog en beetje vochtig, om kreuken te beperken. De kleding moet worden opgehangen, om volledig aan de lucht te drogen.

Strijkdroog : de kleding is nog behoorlijk vochtig, om het gemakkelijker te kunnen strijken.

- *Timer droogmodus:*

De -toets herhaaldelijk indrukken om de timer droogmodus in te stellen. Nadat alle automatische droogniveaus zijn doorlopen de -toets blijven indrukken, totdat de gewenste tijd wordt weergegeven. Er kunnen waarden van 180 tot 30 minuten worden ingesteld.

OPMERKING: na het drogen de was altijd even laten afkoelen voordat de deur wordt geopend.

5. HET GEBRUIK VAN DE JUISTE HOEVEELHEID WASMIDDEL. De bak naar buiten trekken en wasmiddel in de daarvoor bestemde compartimenten doen, zoals beschreven in "Wasmiddeldoseerbakje". Dit is alleen nodig wanneer er een alleen wassen of een wassen + drogen programma wordt gebruikt.

6. HET STARTEN VAN EEN PROGRAMMA VERTRAGEN.

Voor het instellen van een programma om op een later tijdstip te starten, zie de paragraaf "Programma's en Opties".

7. EEN PROGRAMMA STARTEN.

Druk op de toets START/PAUZE. Het bijbehorende controlelampje gaat branden, de deur wordt vergrendeld en het symbool deur geopend  gaat uit. Wanneer u een programma tijdens een lopende cyclus wilt wijzigen drukt op START/PAUZE om de was-droogcombinatie te pauzeren (de START/PAUZE-lamp knippert langzaam); daarna de gewenste cyclus selecteren en opnieuw START/PAUZE indrukken. Wanneer u de deur wilt openen tijdens een lopende cyclus START/PAUZE indrukken; de deur kan worden geopend wanneer het symbool  brandt. Opnieuw de toets START/PAUZE indrukken om het programma verder te laten gaan waar het was gepauzeerd.

8. EEN PROGRAMMA IN UITVOERING ANNULEREN (INDIEN NODIG)

De toets ingedrukt houden  totdat de was-droogcombinatie stopt.

Als het waterniveau en de temperatuur laag genoeg zijn wordt de deur ontgrendeld en kan deze worden geopend.

De deur blijft vergrendeld als er water in de trommel staat. Voor het ontgrendelen van de deur de was-droogcombinatie aanzetten, het programma  selecteren en de centrifugeerfunctie uitzetten door de centrifugeersnelheid op "- -" te zetten. Het water is geleegd en de deur wordt aan het einde van het programma ontgrendeld.













9. DE WAS-DROOGCOMBINATIE AAN HET EINDE VAN EEN PROGRAMMA UITSCHAKELLEN.











Aan het einde van de cyclus verschijnt het bericht "Einde cyclus" op het display. De deur kan alleen worden geopend wanneer het symbool  gaat branden. Controleer of het symbool deur ontgrendeld brandt, dan de deur openen en het wasgoed eruit halen.





 Indrukken om de was-droogcombinatie uit te schakelen. Wanneer de was-droogcombinatie niet handmatig met de  toets wordt uitgeschakeld wordt het automatisch 30 minuten na het einde van het programma uitgeschakeld, om energie te besparen. De deur open laten staan, zodat de binnenkant van de was-droogcombinatie kan drogen.

PROGRAMMA'S EN OPTIES

Raadpleeg voor het selecteren van het meest geschikte programma voor het soort lading in kwestie de instructies die staan aangegeven op de wasetiketten van de kleding.



PROGRAMMA	Soort was en aanbevelingen	Wassym-bolen	Instellingen
 KATOEN	voor het wassen van normaal tot zwaar vervuilde handdoeken, ondergoed, tafel- en bedlinnen enz. van veerkrachtig katoen en linnen.		MAX. WASBELADING max MAX. DROOGBELADING 7 kg TEMPERATUUR Koud - 90°C MAX. CENTRIFUGEERSNELHEID max TE SELECTEREN OPTIES Uitgestelde start, Kleuren 15°, Easy Iron, Intensief Spoelen, Alleen drogen
 BONTE WAS	voor het wassen van gekleurde katoenen kleding. Dit programma is geoptimaliseerd om de kleuren ook na herhaaldelijk wassen helder te houden.		MAX. WASBELADING max MAX. DROOGBELADING 7 kg TEMPERATUUR Koud - 40°C MAX. CENTRIFUGEERSNELHEID max TE SELECTEREN OPTIES Uitgestelde start, Kleuren 15°, Easy Iron, Intensief Spoelen, Alleen drogen
 SYNTHETISCH	voor het wassen van normaal vervuilde kleding van synthetische weefsels (zoals polyester, polyacryl, viscose, enz.) of katoen/synthetische weefsels.		MAX. WASBELADING 5 kg MAX. DROOGBELADING 5 kg TEMPERATUUR Koud - 60°C MAX. CENTRIFUGEERSNELHEID 1000 TE SELECTEREN OPTIES Uitgestelde start, Kleuren 15°, Easy Iron, Intensief Spoelen, Alleen drogen
 FIJNE WAS	voor het wassen van bijzonder fijne kleding. Bij voorkeur voor het wassen de kleding binnenstebuiten doen.		MAX. WASBELADING 1 kg MAX. DROOGBELADING 1 kg TEMPERATUUR Koud - 30°C MAX. CENTRIFUGEERSNELHEID - TE SELECTEREN OPTIES Uitgestelde start, Kleuren 15°, Easy Iron, Alleen drogen
 WOL	 Woolmark Apparel Care - Green: De wascyclus "Wol" van deze wasmachine is goedgekeurd door de 'Woolmark Company' voor het wassen van wollen kleding die "met de hand" kan worden gewassen, mits de wascyclus wordt uitgevoerd volgens de aanwijzingen op het etiket van het kledingstuk en volgens de aanwijzingen van de fabrikant van deze wasdroogmachine. (M1135)		MAX. WASBELADING 2,5 kg MAX. DROOGBELADING 2,5 kg TEMPERATUUR Koud - 40°C MAX. CENTRIFUGEERSNELHEID 800 TE SELECTEREN OPTIES Uitgestelde start, Kleuren 15°, Intensief Spoelen (Extra +1), Alleen drogen
 ECO KATOEN (1-2)	voor het wassen van normaal vervuilde kleding. Bij 60 °C is dit het standaard katoenprogramma en het meest doeltreffend wat betreft water- en energieverbruik.		MAX. WASBELADING max MAX. DROOGBELADING 7 kg TEMPERATUUR Koud - 60°C MAX. CENTRIFUGEERSNELHEID max TE SELECTEREN OPTIES Uitgestelde start, Alleen drogen

PROGRAMMA	Soort was en aanbevelingen	Wassym-bolen	Instellingen
 KATOEN + VOORWAS	voor het wassen van zwaar vervuilde handdoeken, ondergoed, tafel- en bedlinnen enz. van veerkrachtig katoen en linnen, waarvoor voorwassen nodig is. Alleen poederwasmiddel gebruiken in het "Hoofdwaskvakje".		MAX. WASBELADING max MAX. DROOGBELADING 7 kg TEMPERATUUR Koud - 90°C MAX. CENTRIFUGEERSNELHEID max TE SELECTEREN OPTIES Uitgestelde start, Kleuren 15°, Easy Iron, Intensief Spoelen, Alleen drogen
 CENTRIFUGE + WATERAFVOER	pins the load then empties the water. For resilient garments.		MAX. WASBELADING max MAX. DROOGBELADING 7 kg TEMPERATUUR - MAX. SPIN SPEED max SELECTABLE OPTIONS Delay Timer, Dry Only
 RINSE + SPIN	Rinses and then spins. For resilient garments.		MAX. WASH LOAD max MAX. DRYING LOAD 7 kg TEMPERATURE - MAX. CENTRIFUGEERSNELHEID max TE SELECTEREN OPTIES Uitgestelde start, Intensief Spoelen, Alleen drogen
 SPORT	voor het wassen van niet zo vuile sportkleding (trainingspakken, sportbroeken, enz.). Om optimale resultaten te bereiken raden wij u aan nooit de maximaal aangegeven hoeveelheid. We raden u aan een vloeibaar wasmiddel te gebruiken, met een hoeveelheid die voldoende is voor een halve lading.		MAX. WASBELADING 4 kg MAX. DROOGBELADING 4 kg TEMPERATUUR Koud - 40°C MAX. CENTRIFUGEERSNELHEID 600 TE SELECTEREN OPTIES Uitgestelde start, Kleuren 15°, Alleen drogen
 DONSDEKEN	bedoeld om met dons gevulde artikelen te wassen, zoals dubbele of enkele donsdekens, kussens en jassen. Het valt aan te bevelen om de randen van de met dons gevulde artikelen naar binnen te vouwen en de trommel niet meer dan driekwart te vullen. Gebruik bij voorkeur een vloeibaar wasmiddel voor optimale wasresultaten.		MAX. WASBELADING 3,5 kg MAX. DROOGBELADING - TEMPERATUUR Koud - 30°C MAX. CENTRIFUGEERSNELHEID 1000 TE SELECTEREN OPTIES Uitgestelde start, Kleuren 15°, Easy Iron, Intensief Spoelen
 SNEL 30'	voor het snel wassen van licht vervuilde kleding: deze cyclus duurt maar 30 minuten, en bespaart tijd en energie. Maximum lading 4 kg.	 	MAX. WASBELADING 4 kg MAX. DROOGBELADING - TEMPERATUUR Koud - 30°C MAX. CENTRIFUGEERSNELHEID 800 TE SELECTEREN OPTIES Uitgestelde start, Kleuren 15°, Intensief Spoelen (Extra +1)
 STOOM	voor het opfrissen van kleding, neutraliseren van onaangename geuren en het tot rust laten komen van weefsels door stoom in de trommel te laten komen. De kleding zal aan het einde van de cyclus vochtig zijn.		MAX. WASBELADING 4 kg MAX. DROOGBELADING - TEMPERATUUR - MAX. CENTRIFUGEERSNELHEID - TE SELECTEREN OPTIES Uitgestelde start

PROGRAMMA	Soort was en aanbevelingen	Wassym-bolen	Instellingen
 WAS&DROOG IN 45'	voor het snel wassen en drogen van licht vervuilde kleding (Katoen en synthetische kleding). Met deze cyclus wordt een waslading tot 1 kg in maar 45 minuten gewassen.		MAX. WASBELADING 1 kg MAX. DROOGBELADING 1 kg TEMPERATUUR 30°C MAX. CENTRIFUGEERSNELHEID max TE SELECTEREN OPTIES Uitgestelde start
 WAS&DROOG IN 90'	voor het snel wassen en drogen van licht vervuilde kleding (Katoen en synthetische kleding). Met deze cyclus wordt een waslading tot 1 kg in maar 45 minuten gewassen.		MAX. WASBELADING 2 kg MAX. DROOGBELADING 2 kg TEMPERATUUR 30°C MAX. CENTRIFUGEERSNELHEID 1200 TE SELECTEREN OPTIES Uitgestelde start
 GEMENDE WAS	voor het wassen van licht tot normaal vervuilde veerkrachtige kleding van katoen, linnen, synthetische weefsels en gemengde weefsels.	 	MAX. WASBELADING 5,5 kg MAX. DROOGBELADING 5,5 kg TEMPERATUUR Koud - 40°C MAX. CENTRIFUGEERSNELHEID 1000 TE SELECTEREN OPTIES Uitgestelde start, Kleuren 15°, Easy Iron, Intensief Spoelen, Alleen drogen



1) Het programma testen in overeenstemming met de norm EN 50229 (Wassen): kies het  programma op een temperatuur van 60°C.

2) Lang katoenprogramma: stel het  programma in op een temperatuur van 40°C.

Het programma testen in overeenstemming met de norm EN 50229 (Drogen): het drogen van de groter lading (7 kg) moet worden uitgevoerd door het selecteren van het droogniveau . Het drogen van het overgebleven wasgoed moet worden uitgevoerd door het droogniveau  te selecteren: de lading moet bestaan uit 3 lakens, 2 kussenslopen en 1 handdoek.

OPTIES

! Wanneer de geselecteerde optie niet compatibel is met de programma-instelling, klinkt er een foutwaarschuwingstoon en het controlelampje knippert driemaal. De optie is niet geselecteerd.

 **BONTE WAS 15°**
 Deze optie helpt de kleuren te beschermen door het wassen in koud water (15°C). Deze optie gebruikt minder energie om het water te verwarmen terwijl het nog steeds bevredigende wasresultaten geeft. Geschikt voor licht vervuilde kleding zonder vlekken, afhankelijk van het tevoren gekozen programma.
Opmerking: Opmerking: het selecteren van deze optie, samen met het programma , geeft op maar 15°C wasresultaten die vergelijkbaar zijn met 40°C.

 **UITGESTELDE START**
 Voor het instellen van het gekozen tijdstip voor het starten op een later tijdstip de toets indrukken, om de gewenste uitsteltijd in te stellen. Om de uitgestelde start te annuleren opnieuw de toets indrukken totdat de waarde "-- h" op het display wordt weergegeven.

 **INTENSIEF SPOELEN**
 Met de optie kunt u het type spoeling selecteren voor een maximale zorg van de gevoelige huid. De eerste keer dat u op de

toets drukt selecteert u het niveau "Extra +1" waarmee een extra spoelcyclus wordt ingesteld om alle sporen van wasmiddel te verwijderen. De tweede keer dat u op de toets drukt selecteert u het niveau "Extra +2" waarmee u twee extra spoelcycli instelt. Dit wordt aangeraden voor de gevoeligeren huid. Door drie keer op de toets te drukken stelt u het niveau "Extra +3" in, waarmee u 3 aanvullende spoelbeurten kunt selecteren, naast de standaard spoelbeurten van de cyclus. Als u de optie activeert met cycli op een temperatuur van 40° kunt u de belangrijkste allergenen zoals katten- en hondenhaar en stuifmeel verwijderen. Bij cycli met temperaturen van meer dan 40° bereikt u een zeer goed anti-allergie beschermingsniveau. Druk nogmaals op deze toets om terug te keren naar het type "Normaal Spoelen" spoeling. Indien het niet mogelijk is de bestaande afregeling in te stellen of te wijzigen, verschijnt op het display de tekst "Onselecteerbaar" of "Niet Wijzigbaar".

 **EASY IRON**
 Als u deze optie selecteert zullen het wassen en de centrifuge dusdanig worden aangepast dat er minder kreuken worden gevormd. Aan het einde van de wascyclus zal de Wasdroogmachine de trommel langzaam laten ronddraaien; De led van de START/PAUZE-knop knippert langzaam en de tekst "Post care" wordt weergegeven op het display. Om de cyclus te beëindigen drukt u op de knop START/PAUZE.

FUNCTIES

AAN/UIT



De was-droogcombinatie inschakelen: druk op deze toets totdat de toets START/PAUZE gaat branden.

Een lopend programma annuleren: De  toets ingedrukt houden totdat de was-droogcombinatie stopt.

De was-droogcombinatie aan het einde van het programma uitschakelen: de  toets indrukken totdat de lichten uit gaan.

KEUZETOETS

- Hiermee kunnen de programma's worden geselecteerd.
- De toets draaien om een selectie te maken

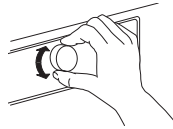



START/PAUZE



- Om het programma te starten nadat de instellingen zijn geselecteerd
- Voor het pauzeren van een lopend programma
- Voor het hervatten van een programma dat eerder was gepauzeerd

TOETSVERGRENDING



- Voor het vergrendelen van het bedieningspaneel de toets  ongeveer 2 seconden ingedrukt houden. Als op het display de tekst "TOETSBLOKKERING ACTIEF" verschijnt, is het bedieningspaneel geblokkeerd (met uitzondering van de -toets). Dit voorkomt onbedoelde wijzigingen aan programma's, vooral met kinderen bij de machine.
- Voor het ontgrendelen van het bedieningspaneel de toets  ongeveer 2 seconden ingedrukt houden.

HINTS EN TIPS

REGELS VOOR HET SORTEREN VAN HET WASGOED





- Soort stof/aanwijzingen op waslabel (katoen, gemengde vezels, synthetisch, wol, handwas artikelen)
- Kleur (gekleurde en witte kleding scheiden, nieuwe gekleurde artikelen apart wassen)
- Afmeting (was stukken van verschillende afmetingen samen voor betere wasresultaten en een optimale verdeling van het gewicht in de trommel)
- Fijne Was (kleine artikelen – zoals nylonkousen- en kleding met haken – zoals bh's – in een kledingzak of kussensloop met rits plaatsen).

ZAKKEN LEEGMAKEN

- Voorwerpen als munten of veiligheidsspelden kunnen uw wasgoed en de trommel van de wasdroger beschadigen.

WASSYMBOLLEN OP KLEDINGLABELS

De waarde die op het symbool van de wastobbe wordt gegeven is de maximum temperatuur waarop het kledingstuk kan worden gewassen.

-  Normale mechanische actie
-  Beperkte mechanische actie
-  Zeer beperkte mechanische actie
-  Alleen handwas
-  Niet wassen

HET WATERFILTER REGELMATIG REINIGEN



- Dit is noodzakelijk, om te voorkomen dat het filter verstopt raakt, waardoor het water niet goed afgetapt wordt.

ENERGIE BESPAREN EN HET MILIEU BESCHERMEN

- Wanneer u zich houdt aan de grenzen van belading die in de programmatabel worden aangegeven wordt het verbruik van energie, water en wasmiddel geoptimaliseerd en de wastijd beperkt.
- Overschrijd de door de wasmiddelenfabrikant aangegeven hoeveelheid wasmiddel niet.
- Bespaar energie door een 60°C wasprogramma te gebruiken in plaats van een 90°C wasprogramma, of door een 40°C wasprogramma te gebruiken in plaats van een 60°C wasprogramma. Het is aan te raden om voor katoenen kleding het programma

- 60°C  te gebruiken, dat langer duurt, maar minder energie verbruikt.
- Selecteer voor het besparen van energie tijdens het wassen en drogen de hoogste centrifugeersnelheid die voor het programma beschikbaar is, om het resterende water dat aan het einde van de wascyclus in de kleding achterblijft te reduceren.

TIPS VOOR ENERGIEBESPARING

- Wanneer u zich houdt aan de grenzen van belading die in de programmatabel worden aangegeven wordt het verbruik van energie, water en wasmiddel geoptimaliseerd en de wastijd beperkt.
- Gebruik het programma "Voorwassen" alleen voor zeer vuil wasgoed.
- Voorbehandeling van eventuele vlekken met een passende vlekverwijderaar, of anders temperen vlekken gedroogd-op met water vóór het wassen, omdat dit de noodzaak verminderen zal om een hoge temperatuur horloge programma.
- Bespaar energie door op 60°C te wassen in plaats van 95°C, of op 40°C in plaats van 60°C. Voor katoenen wasgoed wordt het 60°C Katoen-programma   aanbevolen.
- Om tijd en energie te besparen moet er een hoge centrifugeersnelheid worden geselecteerd, om de hoeveelheid water die nog in de kleding is achtergebleven te verlagen, voordat u een droger gebruikt.
- Gebruik de optie "Kleuren 15°" voor licht vervuilde gekleurde kleding; dit zal de hoeveelheid energie die wordt gebruikt voor het verwarmen van het water verminderen.

REINIGING EN ONDERHOUD

⚠ WAARSCHUWING

Zorg ervoor dat de was-droogcombinatie wordt uitgeschakeld en sluit af van de elektrische stroom voordat er reiniging of onderhoud wordt uitgevoerd.

Gebruik nooit brandbare vloeistoffen om de was-droogcombinatie schoon te maken.

DE WASDROGER AAN DE BUITENKANT SCHOONMAKEN

De buitenste onderdelen van de was-droogcombinatie schoonmaken met een zachte vochtige doek.

Gebruik geen algemene schoonmaakmiddelen, schoonmaakmiddelen voor glas, schurende poeders of andere soortgelijke producten voor het reinigen van het bedieningspaneel, als dit schade aan de gedrukte elementen kan toebrengen.



DE WATERAANZUIGSLANG CONTROLEREN

Controleer regelmatig de intactheid van de wateraanzuigslang. Wanneer blijkt dat deze beschadigd is neem dan contact op met Klantenservice of een erkende dealer voor een vervangende slang.

Afhankelijk van het soort slang:

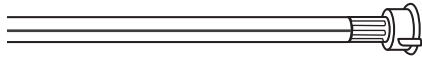
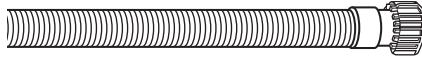

Als de wateraanzuigslang een transparante bedekking heeft regelmatig controleren, om ervoor te zorgen dat er geen gebieden zijn waar de kleur meer is uitgesproken. In dergelijke gevallen heeft de slang wellicht een lek en moet worden vervangen.

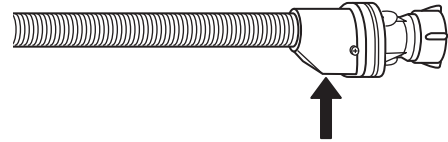
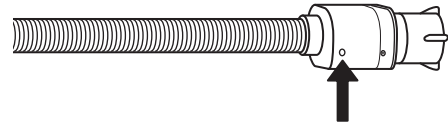

Voor waterstopslangen: controleer het veiligheidsklepinspectievenster (zie de pijl). Als het rood is betekent dit dat de waterstopfunctie is ingeschakeld; in dit geval zal de slang moeten worden vervangen door een nieuwe. Om deze slang los te maken op de ontspanknop drukken (indien aanwezig), terwijl de slang wordt losgeschroefd.

WATERBEVEILIGINGSSYSTEEM

Sluit de **A** aan op de koudwaterkraan met een mondstuk met schroefdraad van 3/4 gas. Draai vervolgens op dit laatste de toevoerbuis aan.

Voordat u de wasautomaat aansluit moet u het water laten lopen totdat het helder is.

Voor een correcte installatie van het apparaat moet u de instructies opvolgen die zijn aangegeven in de verpakking.

! Het mechanisme is reeds afgesteld om de correcte werking van de wasmachine te garanderen. We raden u daarom aan de instellingen niet te wijzigen.

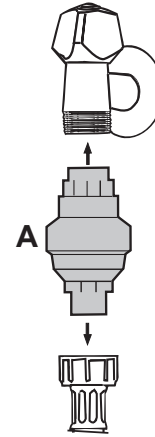

DE FILTERS IN DE WATERAANZUIGSLANG REINIGEN

1. Sluit de waterkraan en schroef de aanzuigslang los.

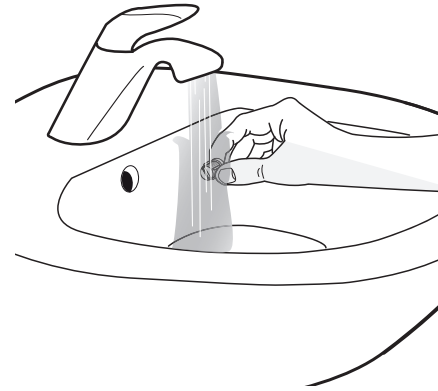
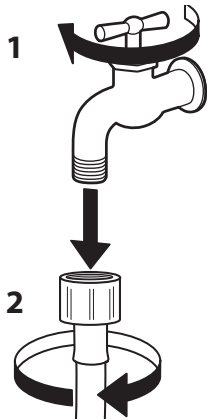

2. Het mazenfilter aan het uiteinde van de slang grondig reinigen met behulp van een borstel.

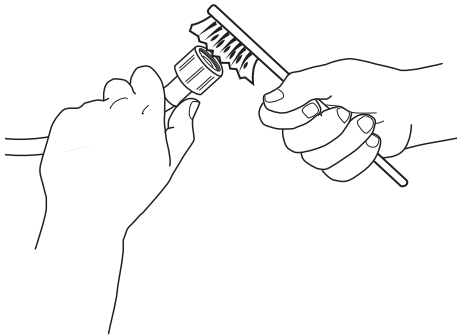

3. Nu de aanzuigslang handmatig losschroeven vanaf de achterkant van de was-droogcombinatie. Het mazenfilter van de klep aan de achterkant van de was-droogcombinatie weghalen met behulp van een combinatietang en reinigen.

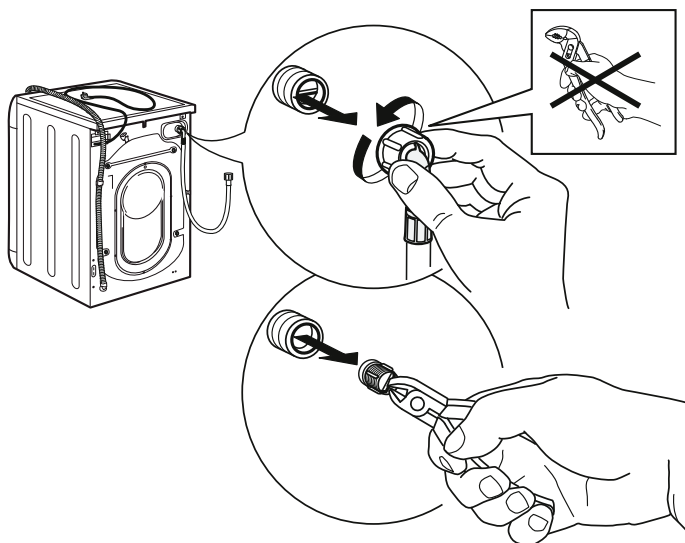

4. Het filter opnieuw insteken. De aanzuigslang opnieuw aansluiten aan de kraan en de was-droogcombinatie. Geen gereedschap gebruiken om de aanzuigslang aan te sluiten. Open de waterkraan en controleer of alle aansluitingen correct zijn aangespannen.

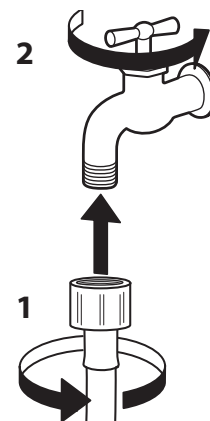
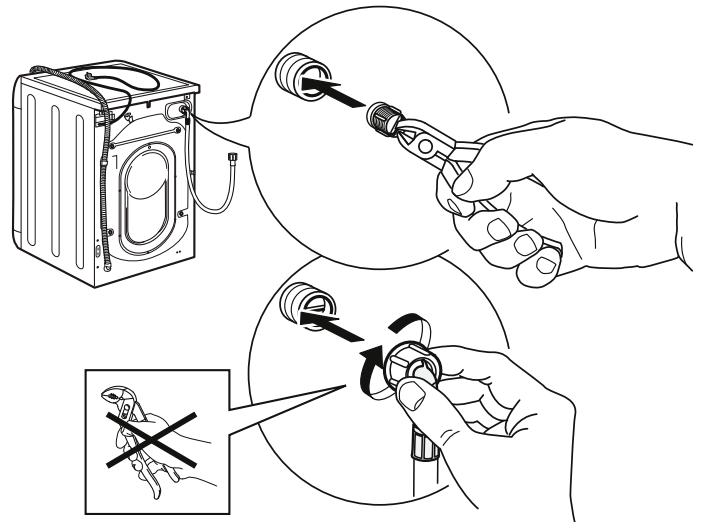

HET WASMIDDELDOSEERBAKJE SCHOONMAKEN

1. Verwijder het wasmiddeldoseerbakje door te drukken op de ontspanknop en tegelijkertijd het wasmiddeldoseerbakje weg te trekken.

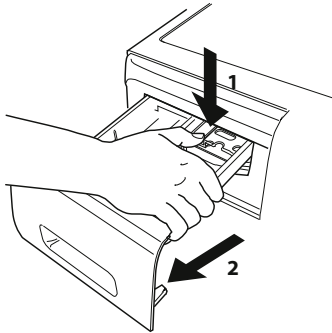

4. Drogen met een zachte doek.

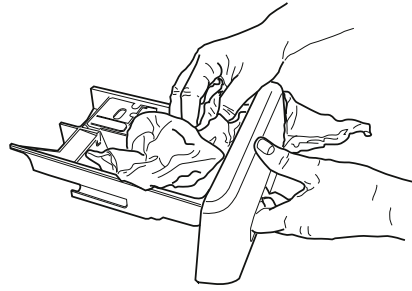

2. Verwijder het inzetstuk uit het wasverzachtercompartment.

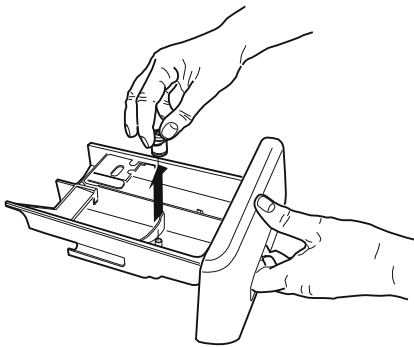

5. Het wasmiddeldoseerbakje opnieuw installeren en sluiten.

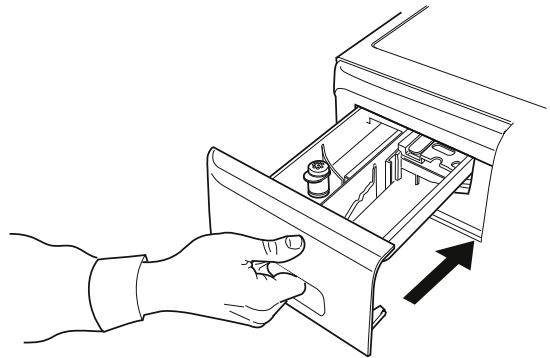

3. De componenten wassen onder stromend water en ervoor zorgen dat alle resten wasmiddel en wasverzachter zijn verwijderd.

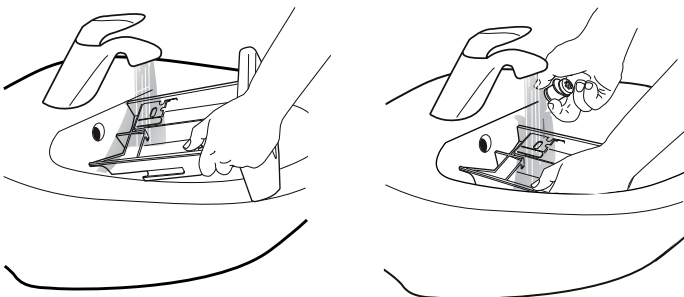

HET WATERFILTER REINIGEN / HET RESTEREND WATER AFPOMPEN

⚠ WAARSCHUWING

Zorg ervoor dat de was-droogcombinatie is uitgeschakeld en losgekoppeld van de elektrische stroom, voordat het waterfilter wordt gereinigd of het resterende water wordt afgetapt. Als er

onlangs een hoge temperatuur wasprogramma is gebruikt wachten totdat het water is afgekoeld, voordat het wordt afgetapt. Het waterfilter moet regelmatig worden gereinigd, om te voorkomen dat er water in het apparaat achterblijft na de wascyclussen, vanwege verstopping van het filter.

- 1.** Het schoppaneel verwijderen: Met een schroevendraaier hetgene doen dat in de onderstaande afbeelding wordt weergegeven.

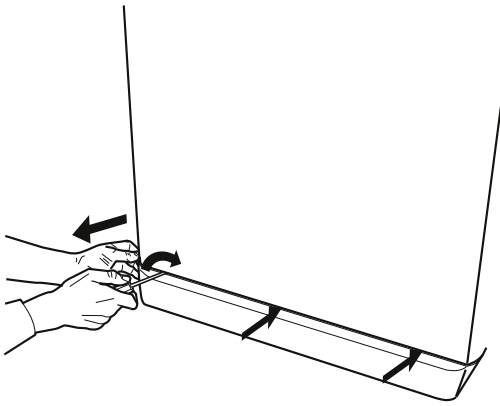

- 2.** Bak voor afgetapt water: Plaats een lage en wijde bak onder het waterfilter, voor het verzamelen van het restwater.

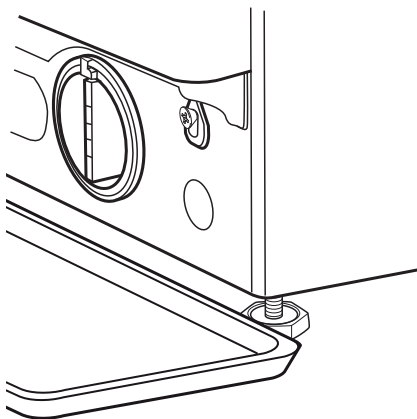

- 3.** Water afpompen: Het filter langzaam tegen de klok in draaien totdat het water er uit is gestroomd. Laat het water wegstromen, zonder het filter te verwijderen. Wanneer de container vol is, het waterfilter sluiten door het met de klok mee te draaien. Leeg de bak. De handeling herhalen totdat al het water is afgetapt.

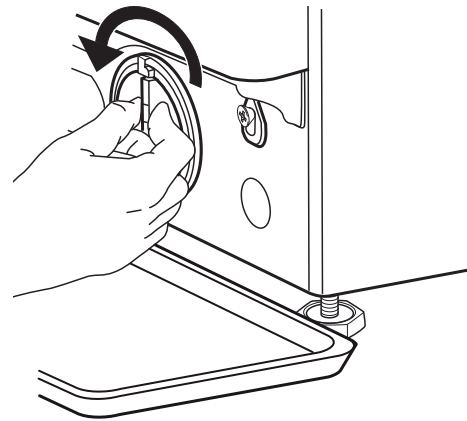

- 4.** Het filter verwijderen: Leg een katoenen doek onder het waterfilter, zodat er een kleine hoeveelheid restwater kan worden opgenomen. Verwijder daarna het waterfilter, door het rechtsom te draaien.

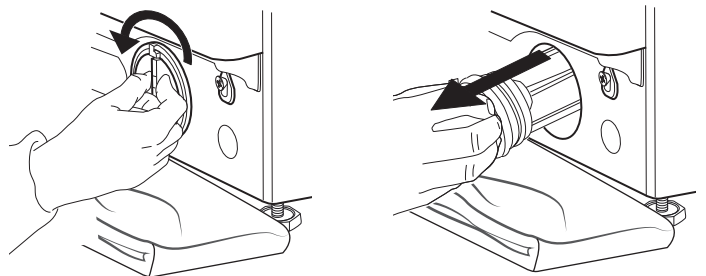

5. Maak het waterfilter schoon: verwijder de resten uit het filter en spoel het met stromend water.

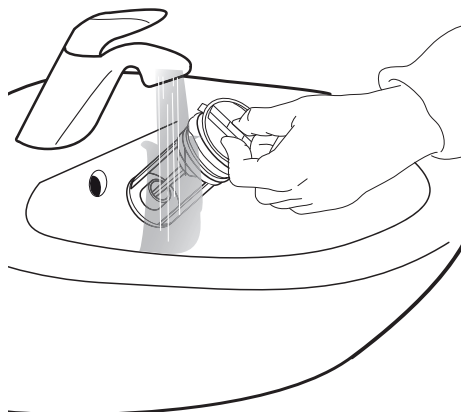

6. Het waterfilter invoegen en het schoppaneel opnieuw installeren: Het waterfilter opnieuw invoegen, door het linksom te draaien. Zover mogelijk draaien; het filter handvat moet in verticale positie staan.. Als u de afdichting van het filter wilt testen kunt u ongeveer 1 liter water in het wasmiddeldoseerbakje gieten. Het schoppaneel opnieuw installeren.

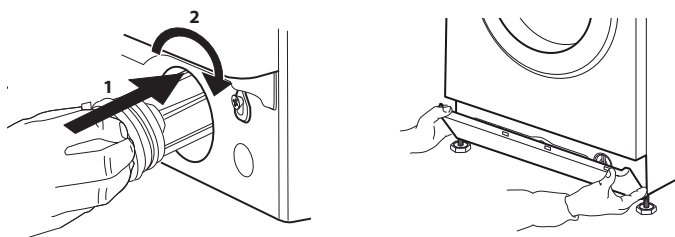

TRANSPORT EN BEHANDELING

WAARSCHUWING

De was-droogcombinatie niet optillen wanneer het vastzit aan het bovenste oppervlak.

- 1.** Trek de stekker uit het stopcontact en sluit de waterkraan.
- 2.** Controleer of de deur van de wasmachine en het wasmiddelbakje goed dicht zitten.
- 3.** De aanzuigslang loskoppelen van de waterkraan en vervolgens de afvoerslang loskoppelen. Al het resterende water uit de slangen verwijderen en ze op een zodanige wijze vastzetten dat ze niet worden beschadigd tijdens het vervoer.
- 4.** De transportschroeven opnieuw aanbrengen. Volg de procedures voor het verwijderen van de transportschroeven in de Installatiegids, in omgekeerde volgorde.
Belangrijk: de wasdroger nooit vervoeren wanneer de transportschroeven niet zijn aangebracht.

PROBLEEMOPLOSSING

De was-droogcombinatie werkt mogelijk niet altijd goed, om bepaalde redenen. Voordat de Klantenservice wordt gebeld is het raadzaam om te controleren om te zien of het probleem gemakkelijk kan worden opgelost volgens de onderstaande lijst.

Afwijkingen:

De was-droogcombinatie wordt niet ingeschakeld.

Mogelijke oorzaken / oplossing:

- De stekker is niet in het stopcontact gestoken, of niet voldoende om contact te maken.
- Er is een stroomstoring geweest.
- De deur is niet volledig gesloten.

De wascyclus start niet.

- de ON/OFF schakelaar is niet ingedrukt.
- de START/PAUZE schakelaar is niet ingedrukt.
- De waterkraan is niet geopend.
- Er is een startvertraging ingesteld.

De was-droogcombinatie tapt geen water af (het bericht "GEEN WATER, Open de kraan" wordt weergegeven op de display).

- De wateraanzuigslang is niet aangesloten op de kraan.
- De slang is gebogen.
- De waterkraan is niet geopend.
- De hoofdkraan is afgesloten.
- Er staat niet voldoende druk op.

De was-droogcombinatie is voortdurend aan het water laden en aftappen.

- de START/PAUZE schakelaar is niet ingedrukt.
- De afvoerslang is niet geïnstalleerd op 65 tot 100 cm van de grond.
- Het uiteinde van de afvoerslang is ondergedompeld in water.
- De afvoeraansluiting op de muur beschikt niet over een luchtventilatie.
Als het probleem blijft aanhouden nadat deze controles zijn uitgevoerd de waterkraan sluiten, de was-droogcombinatie uitschakelen en de Klantenservice bellen. Als de woning op een van de bovenste etages van een gebouw ligt kan er soms een sifoneffect optreden, waardoor de was-droogcombinatie voortdurend water laadt en aftapt. Er zijn speciale anti-sifon kleppen op de markt verkrijgbaar, om dit soort problemen te voorkomen.

De was-droogcombinatie tapt geen water af of centrifugeert niet.

- Het programma heeft geen aftapfunctie: programma's moet het handmatig worden ingeschakeld.
- De afvoerslang is gebogen.
- De afvoerlijn is verstopt.

De was-droogcombinatie trilt overmatig tijdens de centrifugeercyclus.

- Tijdens de installatie was de trommel niet goed ontgrendeld.
- De was-droogcombinatie is niet op niveau.
- •De was-droogcombinatie staat ingeklemd tussen het keukenmeubilair en de muur.

Uit de was-droogcombinatie lekt water.

- De wateraanzuigslang is niet goed vastgedraaid.
- Het wasmiddeldoseerbakje is verstopt.
- De afvoerslang is niet goed bevestigd.

Het apparaat is geblokkeerd, het display knippert en er verschijnt een storingscode (bv.: F-01, F-..).

Er wordt te veel schuim gevormd.

De was-droogcombinatie droogt niet.

- Schakel de machine uit, haal de stekker uit het stopcontact, en het gewicht ongeveer 1 minuut voordat u deze weer inschakelt.
Als het probleem aanhoudt bel dan de Klantenservice.
- Het wasmiddel is niet compatibel met de was-droogcombinatie (het moet de formulering "voor wasmachines", "voor handwas en wasmachines" of iets dergelijks hebben).
- De dosering was overmatig.
- De stekker is niet in het stopcontact gestoken.
- Er is een stroomstoring geweest.
- De deur is niet volledig gesloten
- Er is een startvertraging ingesteld.
- De DROOG functie is ingesteld op de 0 positie.

DEUR - HOE TE OPENEN OM HET WASGOED TE VERWIJDEREN BIJ EEN STORING

De was-droogcombinatie uitschakelen en afsluiten van de elektrische stroom. De waterkraan dichtdraaien.

Wacht tot de trommel volledig stilstand komt. Wanneer er een hoog temperatuurprogramma is geselecteerd, wachten totdat het water en het wasgoed is afgekoeld.

1. Het resterende water afpompen, zoals beschreven in de paragraaf met de titel "Het Resterend Water Afpompen".

2. Verwijder de schroef met een schroevendraaier.

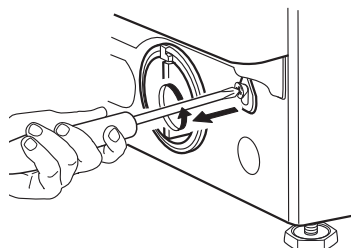

3. Trek het koord naar beneden, zoals aangegeven in de onderstaande afbeelding. Nu wordt de deur ontgrendeld en kan het wasgoed worden verwijderd.

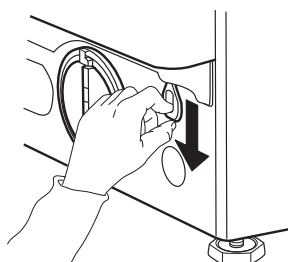

4. Daarna het koord opnieuw bevestigen door het inbrengen van de schroef met behulp van een schroevendraaier.

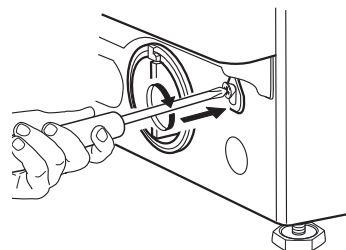

5. Het schoppaneel opnieuw installeren.

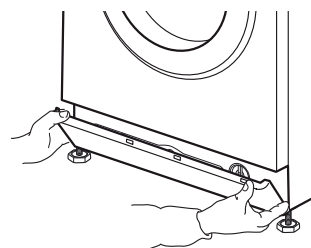

KLANTENSERVICE

VOORDAT U CONTACT OPNEEMT MET DE KLANTENSERVICE

1. Probeer alle problemen die u kunt tegenkomen zelf op te lossen, door het raadplegen van de paragraaf met de titel.

PROBLEEMOPLOSSING

2. Schakel de was-droogcombinatie uit en weer aan om te zien of het probleem zich blijft voordoen.

NEEM CONTACT OP MET DE KLANTENSERVICE ALS HET PROBLEEM BLIJFT AANHOUDEN

Bel het nummer dat in het garantieboekje staat, of volg de instructies op de **website** www.whirlpool.eu

Zorg altijd voor:
Een korte beschrijving van het probleem.
Het model was-droogcombinatie (zie het typeplaatje aan de binnenkant van de deur).
Uw adres en telefoonnummer.

Neem voor eventuele reparaties die nodig kunnen zijn contact op met een erkende Klantenservice om ervoor te zorgen dat de reparaties correct worden uitgevoerd, met gebruik van originele onderdelen.

Fabrikant:
Whirlpool EMEA S.p.A. - Socio Unico
Via Carlo Pisacane n. 1
20016 Pero (MI)
Italië

INSTALLATIEGIDS

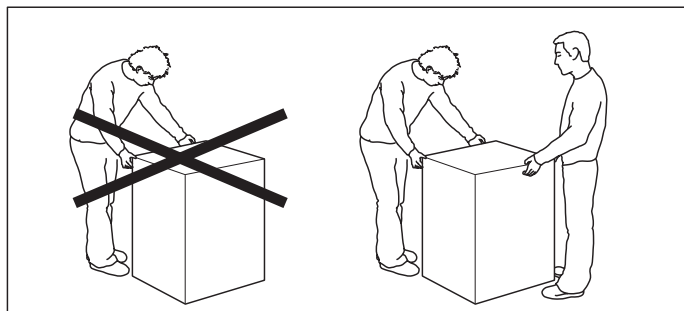
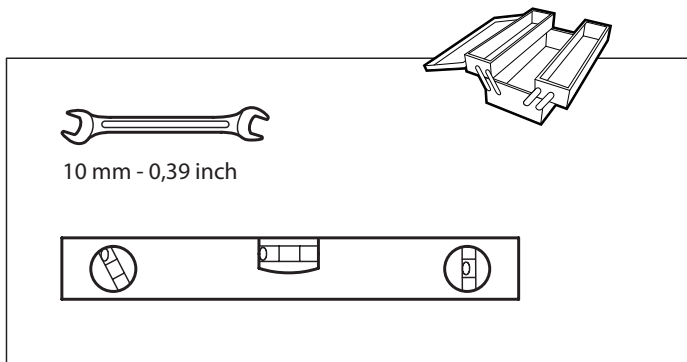

1.

2.

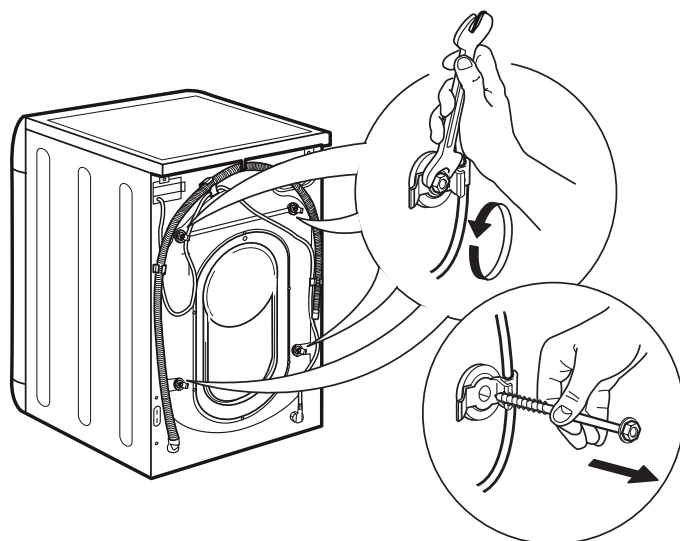
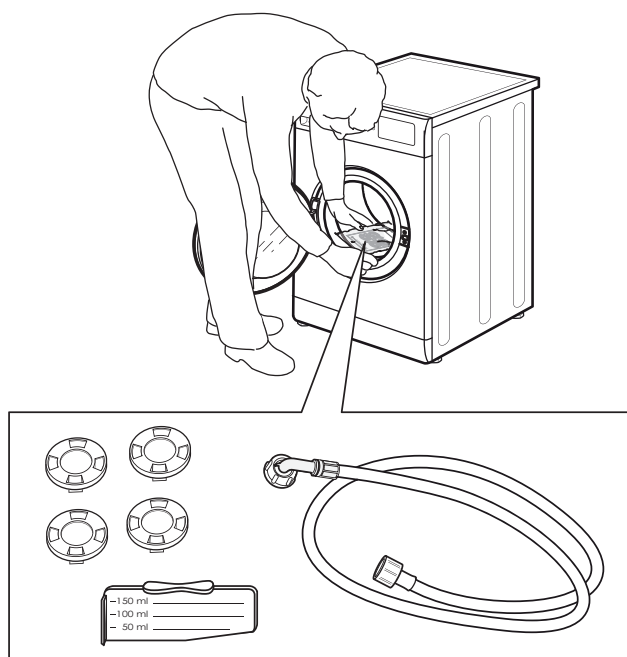

3.

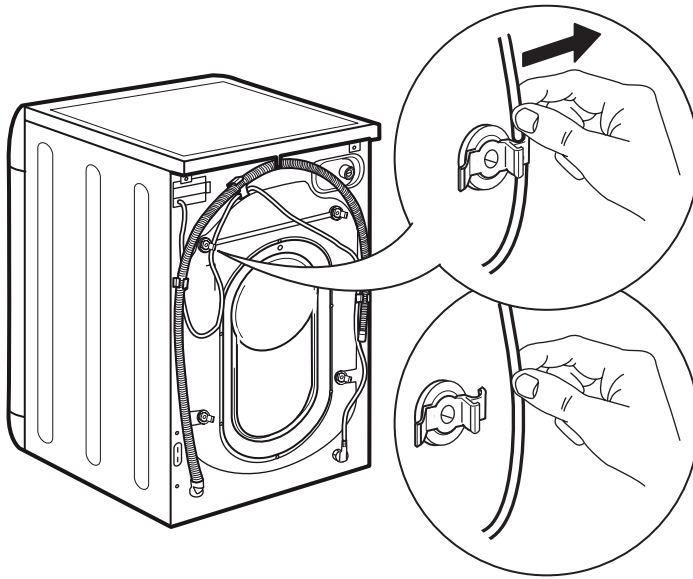

4.

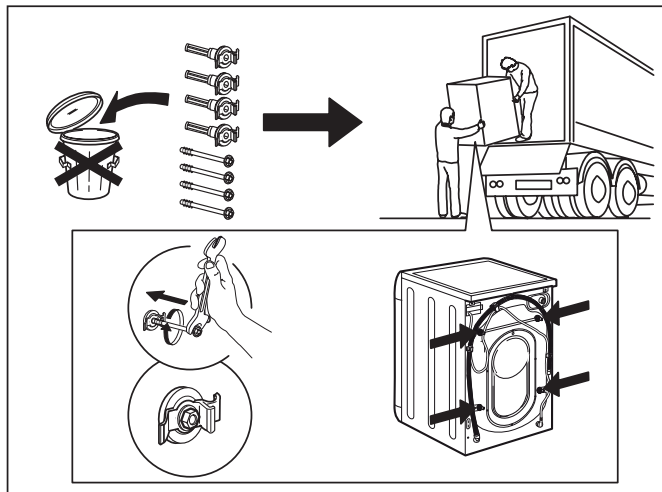
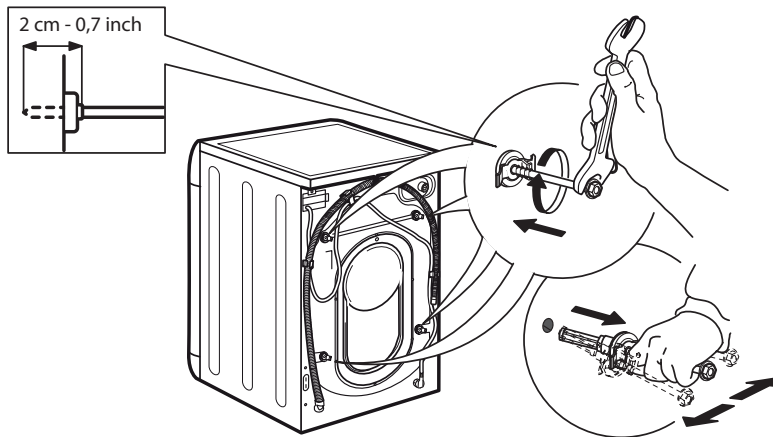

5.

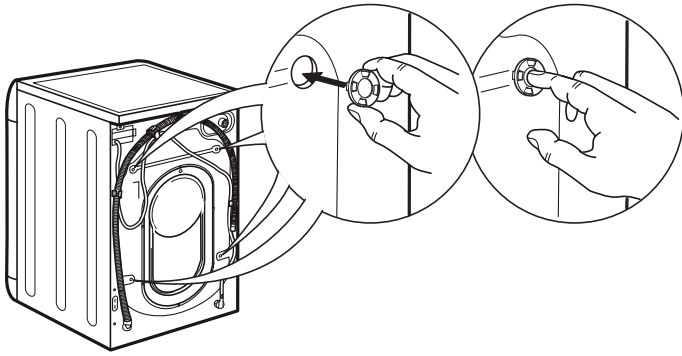

6.

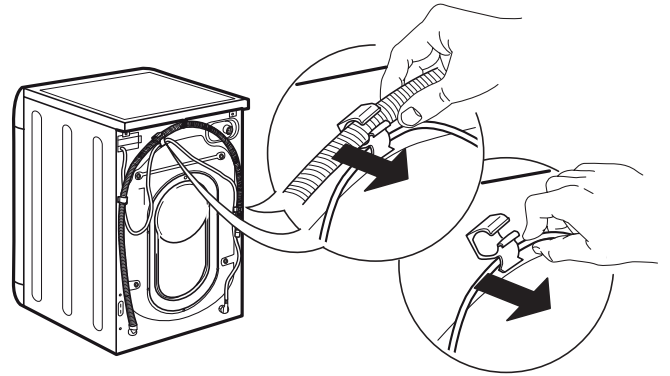

7.

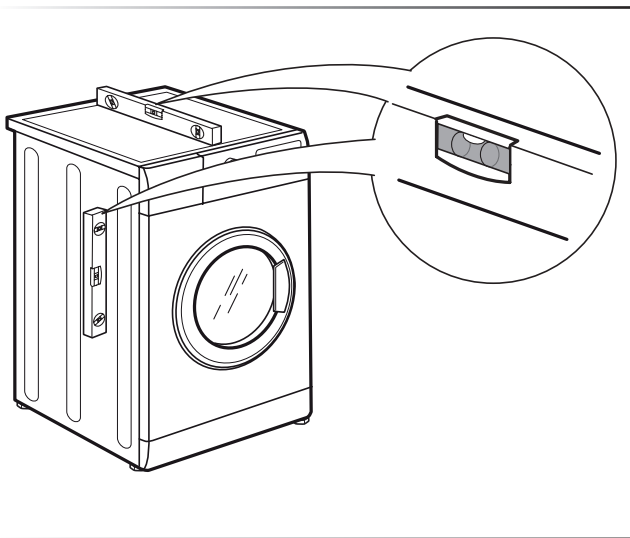

8.

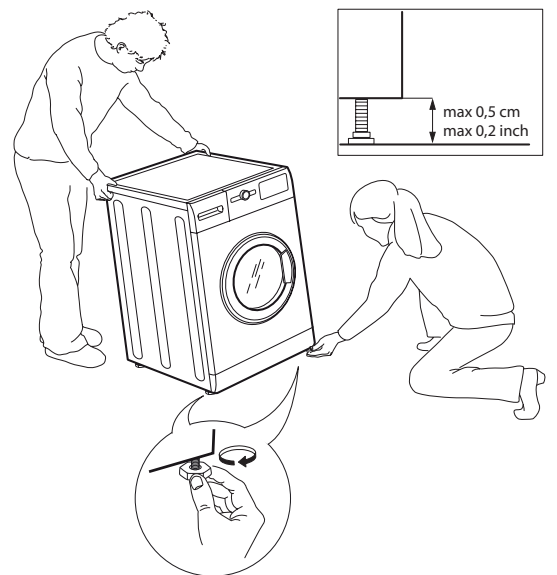

9.

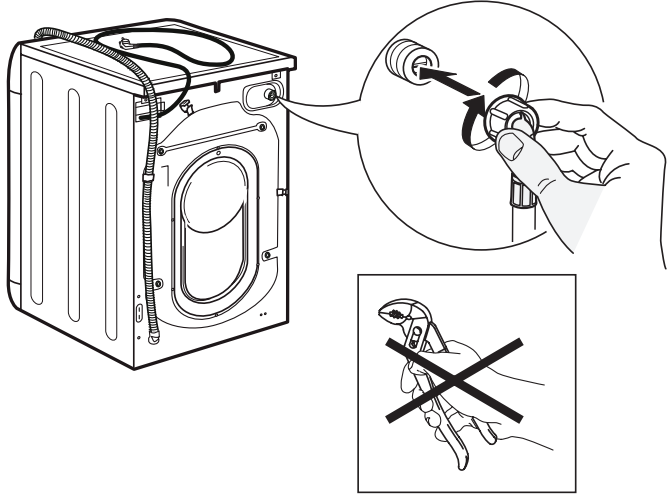

10.

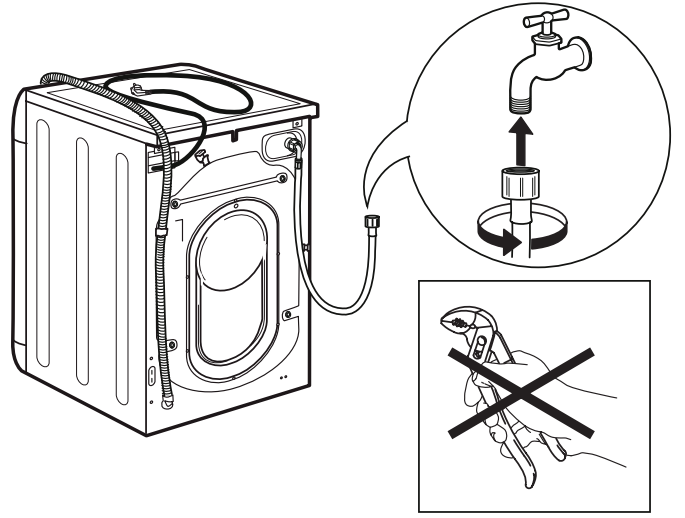

11.

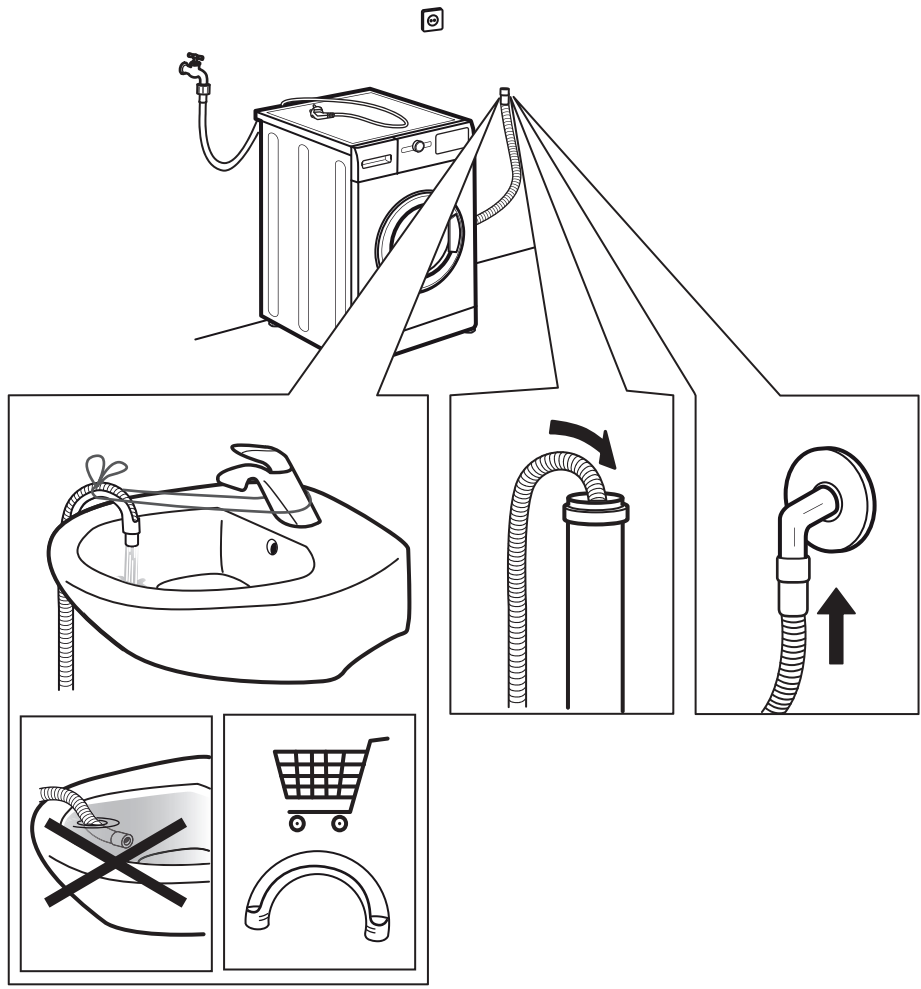

12.

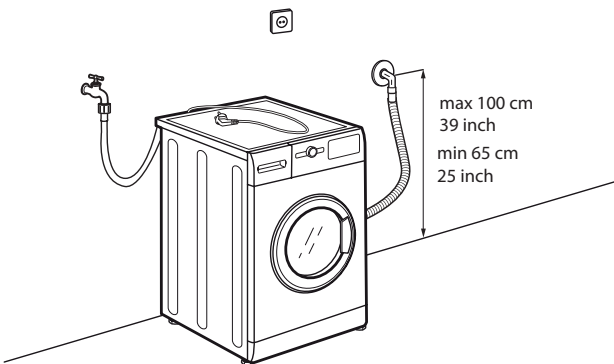
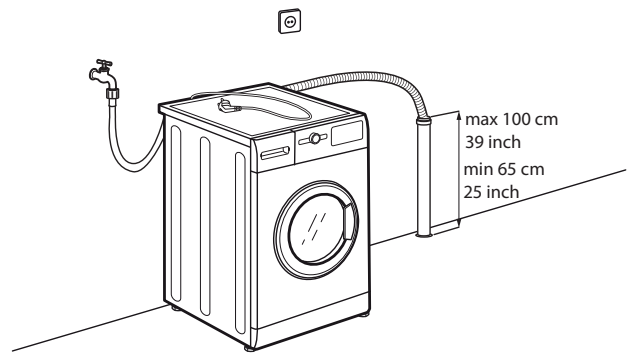
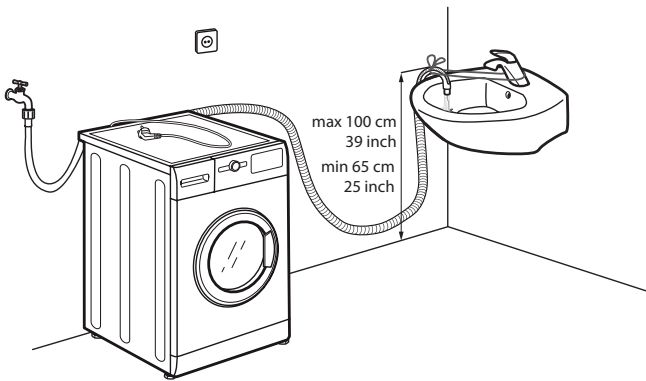

13.

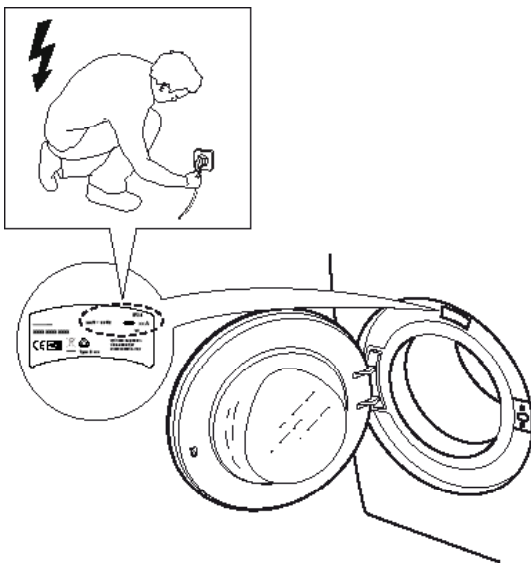

14.

