

TLAČÍTKO VOLBY PROGRAMŮ
Stisknete několikrát tlačítko „P“, dokud se na displeji nezobrazí číslo požadovaného programu (P1...Px) – viz níže uvedená „Tabulka programů“.

TLAČÍTKO ZRUŠIT/VYPNUTO
Stisknutím tohoto tlačítka vypnete ovládací panel. Pokud ho stisknete v průběhu programu, probíhající program se zruší a 1 minutu se bude vypouštět voda (na displeji se zobrazí 0:01). Pokud ho stisknete, když je myčka nádobí vypnutá, vypuští se z myčky veškerá voda (1minutový proces).

TLAČÍTKO START/POKRAČOVAT
Stisknutím tohoto tlačítka spustíte zvolený program. Rozsvítí se kontrolka, která na konci programu zhasne. Pokud dojde k otevření dvířek během mycího cyklu, cyklus se dočasně přeruší. Kontrolka Start bliká. Chcete-li cyklus opět spustit, zavřete dvířka a stisknete tlačítko Start znovu.

PŘED PRVNÍM POUŽITÍM SPOTŘEBIČE SI POZORNĚ PŘEČTĚTE TENTO STRUČNÝ NÁVOD K POUŽITÍ A POKYNY K INSTALACI!

OVLÁDACÍ PANEĽ SE U TĚTO MYČKY AKTIVUJE STISKEM JAKÉHOKOLI TLAČÍTKA KROMĚ TLAČÍTKA ZRUŠIT/VYPNOUT. KDYŽ NENÍ SPUŠTĚN ŽÁDNÝ CYKLUS, OVLÁDACÍ PANEĽ SE Z DŮVODU ÚSPORY ENERGIE PO 30 VTEŘINÁCH AUTOMATICKY DEAKTIVUJE.

Funkce a popis displeje

KONTROLKA MNOŽSTVÍ SOLI
Když se rozsvítí (na konci cyklu), je nutné doplnit zásobník soli.

KONTROLKA MNOŽSTVÍ LEŠTIDLA
Když se rozsvítí (na konci cyklu), je nutné doplnit dávkovač leštidla.

UKAZATEL DÉLKY PROGRAMU
Uvádí délku cyklu a zbyvající dobu (h:min). Pokud vyberete funkci „Odložený start“, uvádí zbyvající dobu do spuštění programu (ve formátu h:00; pokud zbyvá méně než 1 hodina: 0:min). Jestliže se na displeji zobrazí zpráva „Fx Ey“, podívejte se do části 6 „Co dělat, když...“.

POWERCLEAN®
Tato funkce umožňuje intenzivnější a výkonnější mytí v určité oblasti dolního koše. Používá k tomu dodatečné vodní trysky. Tato volba se doporučuje k umývání hmců a rendlíků (viz strana 4). Stisknutím tohoto tlačítka aktivujete funkci PowerClean®. (Rozsvítí se kontrolka.) Pro dosažení co nejlepšího čištění a optimalizace prostředků při plnění myčky pro mytí bez funkce PowerClean® musí být funkce PowerClean® vypnuta.

| Tabulka programů | | | Mycí prostředek | Spotřeba | | | Fáze sušení | | |
|------------------|-------------------|-------------------------------|--------------------------------------|---|-----|----------------------|-------------|---------|------|
| Programy | Dostupné funkce | Doporučení ke vkládání nádobí | | Litry | kWh | Minuty ¹⁾ | | | |
| P1 | Sensor | 40–70 °C | Odložený PowerClean® poloviční náplň | Doporučený program pro běžné mytí nádobí se zaschlými zbytky jídla. | X | 7-15 | 1,00-1,70 | 70-172 | Plná |
| P2 | Předmytí | studená | Odložení | Nádobí, které má být umyto později. | — | 4,0 | 0,01 | 14-16 | NE |
| P3 | Rychlý | 45 °C | Odložení | Lehce zasažené nádobí bez zaschlých zbytků jídla. | X | 11,0 | 0,85 | 30-50 | NE |
| P4 | Eco ²⁾ | 50 °C | Odložení PowerClean® poloviční náplň | Normálně zasažené nádobí. Jedná se o standardní program, který je nejvýhodnější z hlediska kombinované spotřeby vody a energie. | X | 10,0 | 0,92 | 230 | Plná |
| P5 | Denní | 60 °C | Odložení poloviční náplň | Normálně až silně zasažené nádobí. | X | 11,0 | 1,30 | 80-95 | Plná |
| P6 | Pára | | Odložený PowerClean® | Program, který myje velmi špinavé nádobí, hrnce a pánev pomocí páry. Namáčení ani ruční předmytí už není potřeba. | X | 14,5 | 1,75 | 180-190 | Plná |

1) Uvedené hodnoty programu byly získány v souladu s evropskou normou EN 50242 za běžných podmínek (bez jiných funkcí) a mohou se lišit podle místních podmínek. U senzorových programů mohou být rozdíly až 20 minut v důsledku automatické kalibrace spotřebiče.
2) Výchozí program pro energetický štítek v souladu s normou EN 50242. – Poznámka pro zkušební: Podrobnější informace o podmínkách srovnávacího zátěžového testu podle EN norem a další testy najdete na následující adrese: contact@whirlpool.com.

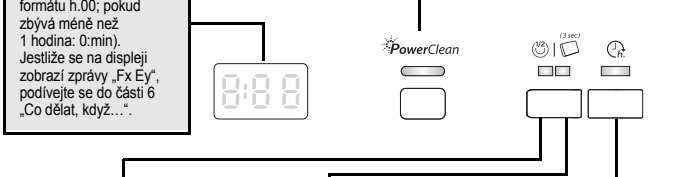

TLAČÍTKO POLOVIČNÍ NÁPLŇ
Cyklus „Poloviční náplň“ lze použít za horní nebo dolní koš. Nastavte požadovaný program a stisknete tlačítko „Poloviční náplň“. Kontrolka se rozsvítí. Na konci programu zhasne. Možnost „Poloviční náplň“ lze použít s programy, které jsou označeny v níže uvedené tabulce.

NASTAVENÍ TABLETY
Toto nastavení umožňuje optimalizaci mycího cyklu podle typu mycího prostředku. Pokud chcete použít kombinované mycí prostředky v tabletě (leštido, sůl a mycí prostředek v 1 tabletě), stisknete na 3 vteřiny tlačítko Tablety (dokud se nerozsvítí kontrolka). Jestliže použijete mycí prostředek v prášku nebo gelový mycí prostředek, musí být kontrolka tablety na ovládacím panelu vypnuta.

TLAČÍTKO ODLOŽENÝ START
Opakovaným stisknutím tlačítka odložíte spuštění programu – kontrolka odložení spuštění se zapne. Nastavit můžete odložení o 1 až 24 hodin. S každým stisknutím tlačítka se odložení zvýší o hodinu. Po překročení údaje „h 24“ se vrátí počítání na hodnotu „h 00“. Je-li tato možnost zvolena, kontrolka odložení spuštění se rozsvítí. Poté stisknete tlačítko START. Myčka se spustí po uplynutí nastavené doby.

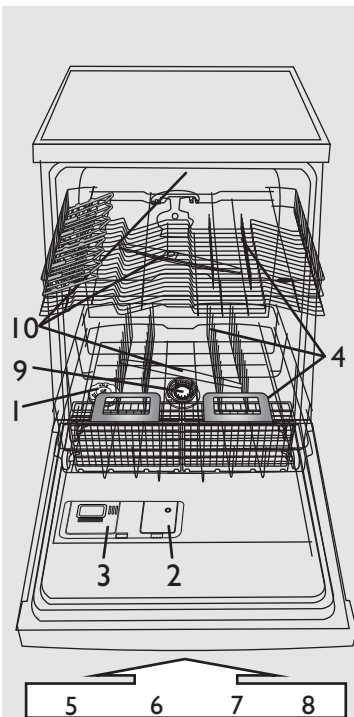

- 1 – zásobník na sůl
- 2 – dávkovač leštidla
- 3 – dávkovač mycího prostředku
- 4 – systém košů
- 5, 6, 7, 8 – funkce dostupné na ovládacím panelu
- 9 – filtry
- 10 – ostřikovací ramena

Tvrdost vody je nutné nastavit před prvním mycím cyklem, nebo pokud se změnila tvrdost vody.

i Z výroby je myčka nastavena do polohy středně tvrdé vody (stupeň 4).

! **Mycí prostředky**
 Pokud používáte mycí prostředek v prášku nebo gelový mycí prostředek, je nutné zvýšit dávku regenerační soli a podle tabulky vpravo nastavit stupeň tvrdosti vody.
 I při použití tablet obsahujících sůl je nutné přidat regenerační sůl.

- Na dobu alespoň 3 sekund podržte současně tlačítka **Program** a
- Na displeji se zobrazí aktuální nastavení tvrdosti vody.
- Stisknutím tlačítka **Program** lze zvýšit nastavenou hodnotu. Lze nastavit hodnoty 1 až 7 (pokud zvolíte hodnotu 7, při následném stisknutí tlačítka Start se zvolí hodnota 1).
- Počkejte 30 sekund (ovládací panel zhasne) nebo stisknutím tlačítka **Start/Pauza** uložte nastavení.

| 1. Tvrdost vody zjistíte u příslušného místního vodárenského podniku a... | | | | 2. ... zadejte tuto hodnotu do myčky. | Nutnost přidání soli |
|---|------------------------|---------------------|----------------------|---------------------------------------|----------------------|
| Německé stupně °dH | Francouzské stupně °fH | Anglické stupně °eH | Stupeň tvrdosti vody | Hodnota zobrazená na displeji | |
| 0 - 5 | 0 - 9 | 0 - 6,3 | Měkká | 1 | NE |
| 6 - 10 | 10 - 18 | 7 - 12,6 | Střední | 2 | ANO |
| 11 - 15 | 19 - 27 | 13,3 - 18,9 | Normální | 3 | |
| 16 - 21 | 28 - 37 | 19,6 - 25,9 | Středně tvrdá | 4 | |
| 22 - 28 | 38 - 50 | 26,6 - 35 | Tvrdá | 5 | |
| 29 - 35 | 51 - 63 | 35,7 - 44,1 | Velmi tvrdá | 6 | |
| 36 - 50 | 64 - 90 | 44,8 - 62,4 | Extrémně tvrdá | 7 | |

Naplnění zásobníku soli – Rozpuštění vodního kamene (není nutné, jestliže je stupeň tvrdosti vody nastavený na hodnotu „měkká 1“!)

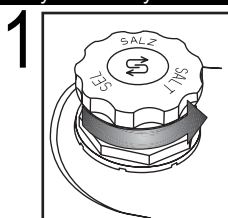

Optický ukazatel (podle modelu).
Odšroubujte uzávěr.

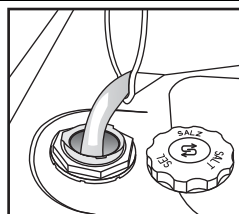

Pouze před prvním mytím naplňte zásobník vodou.

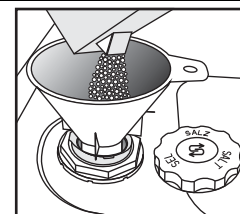

Nasypte sůl (nikdy do zásobníku nesypete mycí prostředek!) min. 0,8 kg / max. 1 kg

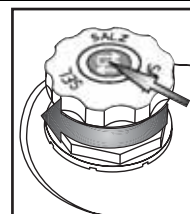

Našroubujte víčko. Odstraňte zbytky soli okolo víčka. Některé zásobníky soli mají ve víčku zabudovaný ukazatel naplnění (viz níže uvedený postup kontroly).

! Po přidání regenerační soli spusťte **okamžitě** mycí program (program „Pre-wash“ **není** dostačující). Zbytek solného roztoku nebo zrnka soli mohou způsobit silnou korozi a nenapravitelně poškodit díly z nerezové oceli. Na reklamace související s tímto problémem se nevztahuje záruka.

(podle modelu)

i Po přidání soli může kontrolka soli svítit ještě několik mycích cyklů. Je-li nastaven stupeň tvrdosti vody 1 (měkká), není sůl potřeba a kontrolka soli zůstane zhasnutá.

Kontrolka soli na ovládacím panelu

JE-LI NUTNÉ PŘIDAT SŮL, kontrolka se rozsvítí.

Kontrolka soli na uzávěru zásobníku na sůl

zelená: OK průhledná: JE TŘEBA DOPLNIT

Doplnění leštidla (není nutné, pokud používáte tablety). Nastavení dávkování leštidla

Denní kontrola

2

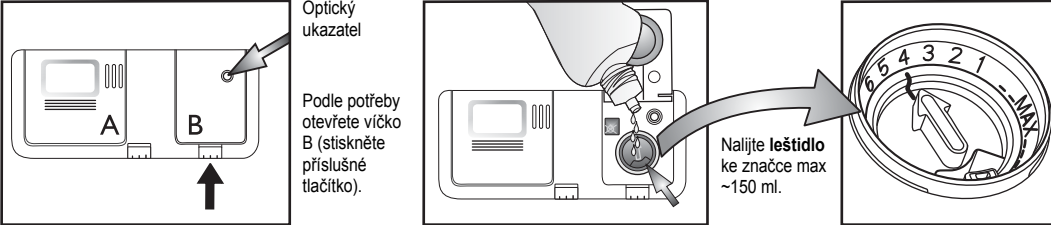

Optický ukazatel



Podle potřeby otevřete víčko B (stiskněte příslušné tlačítko).

Nalijte leštidlo ke značce max ~150 ml.

Dávkování leštidla je možné upravit podle použitého mycího prostředku. Čím menší nastavení, tím méně leštidla program použije (výrobní nastavení: poloha 4). Stisknutím tlačítka otevřete víčko B. Mincí nebo podobným předmětem otočte šipku do požadované polohy. Po nastavení množství leštidla uzávěr opět zavřete.

CLICK!

(podle modelu)

| | | | |
|---|---|---|---|
| <p>i Zkontrolujte kontrolku množství leštidla, zda je dávkovač dostatečně plný.</p> | <p>Kontrolka množství leštidla na ovládacím panelu</p> <p> Kontrolka se rozsvítí, je-li TŘEBA PŘIDAT LEŠTIDLO.</p> | <p>Kontrolka množství leštidla na dávkovači</p> <p> tmavá: OK</p> | <p> průhledná: JE TŘEBA DOPLNIT</p> |
| | <p>! Používejte pouze leštidla vhodná pro myčky. Případně rozlité leštidlo ihned setřete. Zabráníte tak tvorbě nadměrného množství pěny, které zhoršuje mytí nádobí.</p> | | |
| <p>i Jestliže jsou na nádobí šmouhy: Nastavte dávkovač na nižší hodnotu (1–3). Není-li nádobí dokonale suché: Nastavte dávkovač na vyšší hodnotu (5–6). Plastové nádobí hůře schne a lepšího usušení nedosáhnete ani nastavením na vyšší čísla.</p> | | | |
| <p>i Mycí prostředky, které obsahují i leštidlo, působí až s delšími programy. U krátkých programů mohou být po umytí na nádobí zbytky mycího prostředku (je-li to třeba, použijte mycí prostředky v prášku). Mycí prostředky s leštidlem mohou způsobovat nadměrné množství pěny.</p> | | | |

Doplnění mycího prostředku – Používejte pouze mycí prostředek pro myčky podle doporučení výrobce.

Denní použití

3

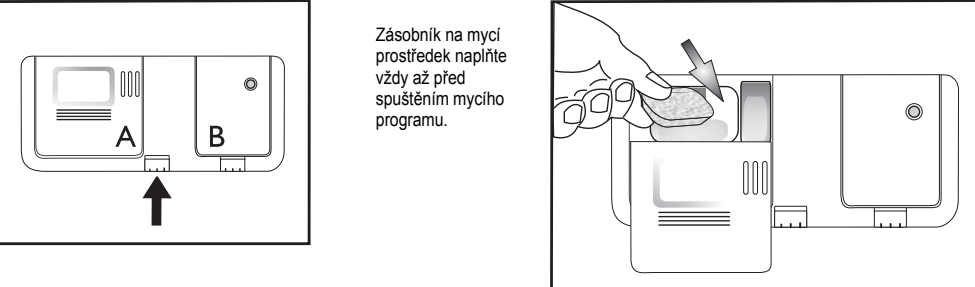

Otevřete víčko A (stiskněte příslušné tlačítko).

Přidejte mycí prostředek: **tablet/prášek/gel** do velké komory. Postupujte podle doporučení výrobce mycího prostředku uvedeného na jeho obalu.

Zásobník na mycí prostředek naplňte vždy až před spuštěním mycího programu.

Použijte pouze jednu tabletu na jeden cyklus, vložte ji vždy do dávkovače mycího prostředku.

Může se stát, že některé typy tablet se během krátkých cyklů zcela nerozpustí (Rychlý, Křehké, Ruční mytí); umístěním tablety na spodní plochu vany usnadníte její rozpouštění a podpoříte proces mytí.

Zavřete uzávěr stisknutím rýhování na uzávěru.

CLICK!

HORNÍ KOŠ – podle modelu

4 A – Nastavitelné držáky (2 nebo 4): vodorovně položené pro šálky / dlouhé náčiní / skleničky na stopce

A – ZAVŘENO

A – OTEVŘENO

OTEVŘÍT A:

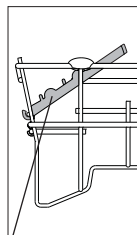
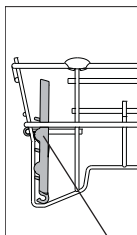

Otočte držákem ve směru hodinových ručiček a zavěste ho na koš.

A

B – Košíček na příbory: pokud je vybraná funkce „Poloviční náplň / Multizone“, může být umístěný v horním koši. **Mřížku (F)** musíte ale odstranit.

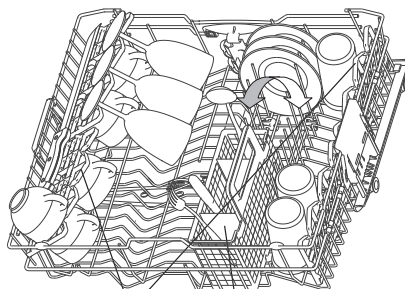

A

B

Seřízení výšky horního koše (pokud je to možné)

Pokud zvednete horní koš, budete mít víc prostoru v dolním koši, jestliže ho snížíte, budete mít víc místa v horním koši k uložení dlouhých sklenic.

- Uchopte a vytáhněte dvě boční držadla (C) – **musí být na stejné úrovni** – a horní koš zvyšte nebo snížíte.

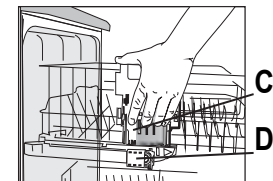

C

D

Odstranění horního koše (pokud je to možné)

Chcete-li do dolního koše uložit velké kusy nádobí, můžete horní koš odstranit.

- Otevřete dvě zářezky (D) a vytáhněte horní koš (při použití horního koše musí být zářezky vždy zavřené).

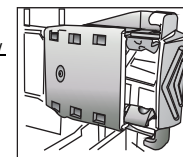

D – ZAJIŠTĚNO

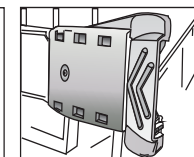

D – ODJIŠTĚNO

DOLNÍ KOŠ – podle modelu

Použití funkce PowerClean®

Funkce PowerClean® používá speciální vodní trysky v zadní části vnitřku myčky k intenzivnějšímu mytí velmi špinavého nádobí.

1. Oblast pro mytí pomocí funkce PowerClean® (G) můžete upravit, aby bylo možné vkládat hrnce, sklopením zadních držáků talířů.

2. Vložte hrnce a kastroly do oblasti funkce PowerClean® tak, aby byly ve svislé poloze a nakloněné. **Hrnce je třeba naklonit směrem k vodním tryskám.**

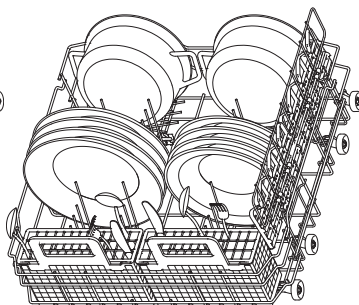
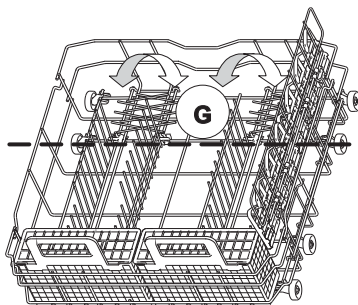
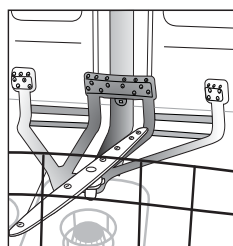

E – Košík na příbory

F – Mřížka: Odděluje příbory, aby se lépe umyly.

G – Kolmé držáky talířů: Můžete je sklopit, abyste mohli vložit hrnce.

H – Boční podpora se sklopnými držáky (je-li k dispozici): Police lze použít také pro uložení dlouhého náčiní nebo šálků.

PŘÍDAVNÝ PODPŮRNÝ DRŽÁK LZE VYJMOUT: Zatáhněte držák směrem k přední části košíku, zvedněte ho a vyjměte.

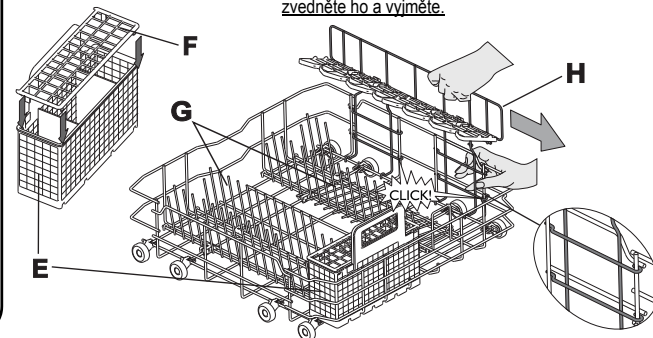

5



Položte nádobí tak, aby v prohlubních nezůstávala voda a ošřikovací ramena se mohla volně otáčet. V myčce myjte pouze nádobí vhodné pro mytí v myčce. V myčce nemyjte dřevěné, hliníkové a cínové předměty, stříbrné příbory nebo nádobí s dekorem (nesmalované). Nádobí (např. talíře, misky, hrnce) musí být v koších umístěno tak, aby po něm mohla stékat voda.

Zapnutí spotřebiče. Stisknutím libovolného tlačítka (kromě tlačítka ZRUŠIT/VYPNOUT) zapnete ovládací panel a budete moci zvolit program.

CS-4

Volba programu

6

Přehled programů

V části „Tabulka“ je uveden maximální možný počet programů. Programy vhodné pro váš spotřebič naleznete v tabulce na straně 1.



Vyberte program podle uvedené tabulky programů (strana 1).

Délka programu závisí na vnějších podmínkách v domácnosti, na teplotě a tlaku vody apod.

Z hygienických důvodů použijte alespoň jednou měsíčně mycí program s vysokou teplotou (např. Intenzivní 65). Spotřebič tak zůstane čistý, plně funkční a bez zápachu.

Mycí cyklus

7

Dvířka myčky musí být zavřená a vodovodní kohoutek otevřený.

Pokud chcete přerušit běžící program (např. abyste mohli přidat nějaké nádobí):

- Opatrně otevřete dvířka (program se přeruší) a vložte nádobí (pozor na HORKOU páru!).
- Zavřete dveře a znovu stiskněte tlačítko **START**. Cyklus bude pokračovat (program se spustí od okamžiku, kdy byl přerušen).

Chcete-li zrušit právě probíhající program:

- Stiskněte tlačítko **ZRUŠIT/Vypnuto**.
- (Při vypnutí spotřebiče se voda vypouští až 1 minutu).

Pokud chcete změnit probíhající program:

- Stisknutím tlačítka **ZRUŠIT/VYPNUTO** zrušte právě probíhající program.
- (Při vypnutí spotřebiče se voda vypouští až 1 minutu).
- Stisknutím jakéhokoli tlačítka s výjimkou tlačítka **ZRUŠIT/VYPNUTO** myčku zapněte.
- Zvolte nový program.
- Stiskněte tlačítko **START**.

Vypnutí spotřebiče. Všechno OK...

8

Po vypuštění vody přejde pračka automaticky do **pohotovostního** režimu. Všechny kontrolky zhasnou.

Při otvírání dvířek buďte opatrní: mohla by uniknout horká pára.

Vyndejte nádobí, začněte dolním košem, aby případné zbylé vodní kapky nemohly stékat na dole uložené nádobí.

Údržba a čištění

9

Filtry

Zkontrolujte je a případně vyčistěte.

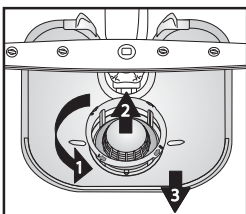

Odšroubujte mikrofiltr (1), vyndejte ho (2) spolu s jemným sítkem (3)...

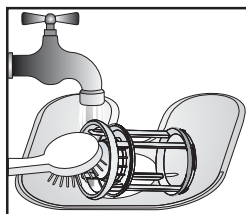

Opláchněte pod tekoucí vodou...

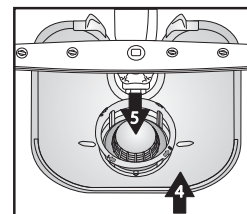

Vložte



Zašroubujte mikrofiltr. POZOR NA ZNAČKU!

Menší závady můžete opravit sami...

10

Ostříkovací ramena

Odstraňte ucpání / usazeniny.

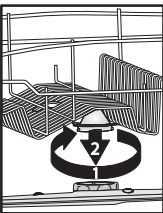

Odšroubujte a odstraňte horní rameno...

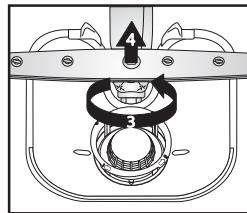

Odšroubujte a odstraňte dolní rameno...

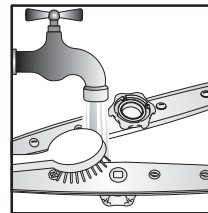

Ostříkovací trysky umyjte pod tekoucí vodou (podle potřeby použijte párátko)...

Nasadte a pevně zašroubujte dolní i horní rameno.

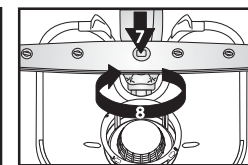
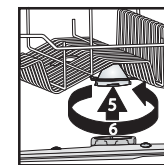



Pokud dojde k poruše, zkontrolujte následující body a pokuste se problém odstranit předtím, než se obrátíte na servis. Následující pokyny umožňují vyřešit většinu poruch a rychlou obnovu chodu spotřebiče.

| Myčka... | Možné příčiny... | Řešení... |
|--|---|---|
| kontrolka soli svítí | - Zásobník soli je prázdný. (Po přidání soli může kontrolka soli svítit ještě několik mycích cyklů.) | - Doplňte do zásobníku sůl (další informace viz strana 2). - Nastavte tvrdost vody – viz tabulka, strana 2. |
| kontrolka leštidla svítí | - Zásobník leštidla je prázdný. | - Doplňte do zásobníku leštidlo (další informace viz strana 3). |
| ...nefunguje / nespustila se | - Myčka musí být zapnutá. - Dveře myčky nejsou zavřené. - Funkce „Odložený start“ je ZAPNUTÁ. | - Pokud není pod proudem, zkontrolujte domácí pojistku. - Zkontrolujte, zda jsou dveře myčky dobře zavřené. - Ověřte si, zda jste nevolili funkci „Odložený start“ (je-li u modelu k dispozici). V takovém případě se myčka spustí až po uplynutí nastavené doby. Pokud je to nutné, RESETOUJTE myčku stisknutím tlačítka ZRUŠIT nebo zahajte mycí cyklus okamžitě stisknutím tlačítka START. |
| ...zobrazuje se „F6 E7“ nebo „F6 E1“ nebo „H2O“ | - Vodovodní kohoutek je zavřený. - Tlak vody je příliš nízký. - Ohnutá přívodní hadice nebo ucpané filtry přívodu vody. | - Vodovodní kohoutek musí být otevřený. - Vodovodní kohoutek musí být při přívodu vody úplně otevřený (minimální průtok: 0,5 litru za minutu). - Přívodní hadice nesmí být ohnutá a příslušný filtr na přívodu u připojení k vodovodnímu kohoutku nesmí být špinavý nebo zanesený. |
| ...zobrazuje se „F6 E3“ / mycí program předčasně skončil (nádobí je špinavé a vlhké) | - Zanesené nebo ucpané filtry nebo ostříkovací ramena. - Příliš málo vody ve vodním systému myčky. - Vypouštěcí hadice není správně umístěná. - Příliš pěny v myčce. | - Vyčistěte filtry a ostříkovací ramena. - Duté nádobí (např. misky, šálky) musí být položeny do koše dnem vzhůru. - Vypouštěcí hadice musí být správně umístěná (u myček umístěných ve výšce nechte min. 200–400 mm od dolního okraje spotřebiče) – viz Pokyny k instalaci. - Opakujte bez mycího prostředku, nebo počkejte, až pěna zmizí. |
| ...zobrazuje se „F8 E1“ | - Zanesené filtry. - Vypouštěcí hadice je ohnutá. - Přípojka hadice k sifonu je zavřená. | - Vyčistěte filtry. - Vypouštěcí hadice nesmí být nikde ohnutá. - Kryt přípojky hadice sifonu musí být odstraněný. |
| ...na displeji se zobrazuje jiné chybové hlášení – „Fx Ey“ | - Myčka má technickou závadu. | - Obratě se na pracovníky naší služby zákazníkům (nahlaste zobrazenou poruchu). Zavřete vodovodní kohoutek. |
| <p>Po provedení výše uvedených rad by mělo chybové hlášení zmizet. Většina problémů se takto vyřeší.</p> <p>RESET:</p> <ul style="list-style-type: none"> ➔ Stiskněte tlačítko Zrušit/Vypnout. ➔ Zavřete dveře. ➔ Voda se automaticky vypouští až 1 minutu. ➔ Myčka je nyní připravena k opětovnému spuštění. | | |
| Nádobí a příbory... | Možné příčiny... | Řešení... |
| ...není dokonale umyté / jsou na něm zbytky jídla | - Příliš málo prostoru mezi jednotlivými kusy nádobí (nesprávné umístění dutého nádobí v koši). - Příliš málo mycího prostředku; mycí prostředek je příliš starý, nebo byl nesprávně uložený. - Teplota není dostatečně vysoká k umytí velmi zašpiněného nádobí. - Dali jste nádobí do dolního i horního koše a přitom jste zvolili funkci „Poloviční náplň / Multizone“. - Zanesená ostříkovací ramena, špinavé filtry nebo nesprávně umístěné. - Ostříkovací ramena jsou zablokována nádobím nebo příbory. | - Uložte nádobí tak, aby se vzájemně nedotýkalo. Duté nádobí (např. misky, šálky) musí být položeny do koše dnem vzhůru. - Podle potřeby můžete použít také větší množství mycího prostředku, dodržujte však pokyny výrobce. Mycí prostředky uchovávejte na suchém místě, ne však příliš dlouhou dobu. - Na velmi špinavé nádobí byste měli zvolit mycí program s vyšší teplotou (viz tabulka programů na straně 1). - Jestliže zvolíte funkci „Poloviční náplň / Multizone“ (je-li u modelu), naplňte pouze horní koš nebo pouze dolní koš, aby byl výsledek mytí lepší a aby vaše nádobí bylo dokonale umyté. - Ostříkovací ramena nesmí být zanesená, filtry nesmí být špinavé a musí být správně nainstalované (viz strana 5 „Údržba a čištění“). - Ostříkovací ramena se musí volně otáčet a nesmí být blokována nádobím ani příbory. |

| Nádobí a přístroje... | Možné příčiny... | Řešení... |
|---|---|---|
| ...má na sobě usazeniny: zbytky regenerační soli | - Příliš tvrdá voda. | - V místech s velmi tvrdou vodou je nutné zvýšit dávku regenerační soli (viz strana 2, „Jak nastavit tvrdost vody“). |
| | - Víčko zásobníku na sůl je otevřené. | - Zavřete správně víčko. |
| | - Nedostatek leštidla. | - Jestliže používáte tablety vše v jednom, zkuste přidat víc leštidla. |
| ...nádobí není usušené | - Plastové nádoby špatně schnou. | - Syntetické materiály neschnou dobře, jestliže jsou na konci cyklu mokré, osušte je. |
| | - Nechali jste v myčce nádobí ještě dlouho po ukončení cyklu (např. při použití funkce „Odložený start“). | - V tomto případě jsou kapky vody na nádobí a stranách myčky normální jev. Zkuste nechat dveře před vyjmutím nádobí 5 minut otevřené. |
| | - Nesprávné umístění dutého nádobí v koši. | - Položte nádobí tak, aby v prohlubních nezůstávala voda. |
| | - Nesprávné dávkování leštidla. | - Zvyšte dávkování leštidla – viz strana 3, „Doplnění leštidla“. |
| | - Zvolili jste rychlý program. | - Rychlý program 40 °C/45 °C je určený k rychlému umytí nepřilís zašpiněného nádobí. Jestliže ho použijete pro plnou náplň středně/velmi zašpiněného nádobí, je možné, že nádobí zcela neuschne. V tomto případě zvolte standardně dlouhý program. Aby nádobí dokonale uschlo, nechte dvířka myčky po skončení programu a před vyjmutím nádobí otevřená po dobu 15 minut. |
| ...zbarvené plastové části | - Na nádobí se vyskytla rajčatová či mrkvová šťáva. | - Rajská omáčka může například zbarvit plastové části nádobí. Doporučujeme použít větší množství mycího prostředku v prášku, který zajistí lepší bělicí účinek. Používejte spíše programy s vyššími teplotami při mytí. |
| ...matné sklenice apod. | - Nádobí nevhodné k mytí v myčce (porcelán). | - V myčce myjte pouze nádobí vhodné k mytí v myčce. |
| ...odstranitelné skvrny na skleničkách | - Použití nesprávných programů pro skleničky. | - Nádobí by se nemělo vzájemně dotýkat. Nedávejte sklo dohromady do košů. Použijte vhodné programy pro skleničky. |
| ...skleničky nejsou lesklé | - Skleničky nevhodné k mytí v myčce (porcelán). | - Některé druhy skla nelze v myčce mýt. |
| ...trvalé skvrny na skleničkách | - Duha na skleničkách. | - Tento jev je nevratný. Doporučujeme do budoucna: - změňte nastavení u systému dávkování změkčovače, - buďte opatrní – dodržujte doporučená dávkování mycího prostředku. - Při použití tablet vše v jednom se řiďte doporučením výrobce. |
| ...ztmavnutí a nečistoty na čajových šálcích po umytí nezmizely | - Tein obsažený v čaji. | - K odstranění skvrn od čaje je třeba přidat do dávkovače mycího prostředku spolu s mycím prostředkem jednu lžičku jedlé sody. |
| ...rezavé skvrny | - Nepoužili jste předmytí. | - Slané nebo kyselé zbytky jídel mohou způsobit vznik rezavých skvrn i na nerezových přístrojích. Abyste tomu zabránili, vždy používejte program předmytí, jestliže má být nádobí umyté až později. |
| ...jiné skvrny | - Dávkování leštidla je příliš nízké. | - V případě skvrn zvyšte dávkování leštidla (viz strana 3, „Dávkování leštidla“). - Pokud používáte kombinované mycí prostředky, zkuste přidat víc leštidla. |
| ...šmouhy | - Dávkování leštidla je příliš vysoké. | - V případě šmouh snižte dávkování leštidla (viz strana 3, „Dávkování leštidla“). - Pokud používáte kombinované mycí prostředky, které obsahují leštadlo, nepřidávejte žádné další leštadlo. |
| ...pěna | - Nevhodné dávkování mycího prostředku / leštidla. | - Používejte pouze požadované množství mycího prostředku / leštidla, jinak se může tvořit příliš pěny. |

Pokud se porucha projevuje i po provedení výše uvedených kroků, vypněte spotřebič, vytáhněte zástrčku ze zásuvky a zavřete přívod vody. Obrat'te se na servisní středisko (viz záruční list). Před kontaktováním servisní služby si připravte tyto údaje:

- popis poruchy,
- typ a model spotřebiče,
- servisní kód (číslo uvedené na přilepeném typovém štítku technické podpory) na vnitřní straně dveří vpravo:



Všeobecné pokyny a upozornění

1. Balení

Obal je ze 100 % recyklovatelného materiálu a je označen recyklačním symbolem .

2. Odstranění obalu a kontrola obsahu

Po odstranění obalu se přesvědčte, zda nebyla myčka během přepravy poškozena a zda se dveře dobře zavírají. V případě jakýchkoli pochybností se obraťte na odborníky nebo na prodejce.

3. Před prvním použitím myčky

- Toto zařízení je určeno k provozu v prostředí s teplotou nejméně 5 °C.
- Funkčnost myčky byla vyzkoušena výrobcem. Po této zkoušce mohly v myčce zůstat kapičky vody nebo skvrny, které zmizí po prvním mytí.

4. Úspora energie a vody

- Nádobí nepředmyvejte pod tekoucí vodou.
- Myčku spouštějte jen po úplném naplnění, případně zvolte funkci „Poloviční náplň / Multizone“ (je-li jí daný model vybaven).
- Pokud můžete využít ekologických energetických zdrojů, jako slunečních panelů, tepelných čerpadel nebo zařízení na ústřední vytápění, připojte myčku k přívodu teplé vody pouze do maximální teploty této vody 60 °C. Přesvědčte se, zda je přívodní hadice požadovaného typu (nápis „70 °C max.“ nebo „90 °C max.“).

5. Dětská pojistka

- Obalový materiál uschovejte mimo dosah dětí.
- Nedovolte dětem, aby si s myčkou hrály.
- Mycí prostředek, leštidlo a regenerační sůl ukládejte mimo dosah dětí.

6. Bezpečnostní upozornění

- Tento spotřebič nesmějí používat děti nebo osoby s fyzickým či psychickým postižením, s výjimkou situace, kdy na ně dohlíží odpovědná osoba, aby bylo zaručeno bezpečné používání spotřebiče.
- Nepoužívejte myčku venku.
- V blízkosti myčky neskladujte hořlavé materiály.
- Voda v myčce není pitná.
- Do mycího prostoru nedávejte žádná rozpouštědla. **Hrozí nebezpečí výbuchu.**
- Dávejte pozor na otevřená dvířka. **Můžete o ně zakopnout.**
- Otevřená dvířka unesou pouze vysunutý koš s nádobím. Nepokládejte na ně žádné předměty, nesedejte na ně ani na ně nestoupejte.
- Ostré předměty, kterými byste se mohli zranit (např. nože), je nutné vkládat do košíčku špičkou obrácenou směrem dolů. Dlouhé náčiní položte vodorovně do horního koše se špičkou obrácenou dovnitř myčky.

- Před čištěním nebo údržbou vždy vytáhněte zástrčku ze zásuvky a zavřete přívod vody; to platí i v případě poruchy.
- Opravy a technické úpravy smí provádět pouze kvalifikovaný technik.

7. Odolnost vůči mrazu

Jestliže spotřebič umístíte v místnosti, kde může teplota klesnout pod bod mrazu, je nutné ho úplně vypustit. Zavřete vodovodní kohoutek, odpojte přívodní i vypouštěcí hadici a nechte vytéct vodu. Zkontrolujte, zda je v zásobníku soli alespoň 1 kg rozpuštěné regenerační soli k ochraně myčky až do teploty -20 °C. Po spuštění programu se může na displeji objevit chybové hlášení (viz strana 6).

„F6 E2“ – Myčka musí být alespoň 24 hodin v prostředí s okolní teplotou min. 5 °C. Po odstranění těchto poruch je nutné provést RESET (viz část „Co dělat, když...“).

8. Likvidace

- Myčka byla vyrobena z recyklovatelných materiálů. Pokud již myčku nechcete používat, postupujte podle místních předpisů pro likvidaci odpadu. Znehodnoťte ji odřiznutím elektrického přívodního kabelu. Abyste předešli situacím nebezpečným pro děti (např. riziko udušení), rozlomte u myčky zámek, aby se v ní děti při hře nemohly zavřít.
- Tento spotřebič je označen v souladu s evropskou směrnicí 2002/96/ES o likvidaci elektrického a elektronického zařízení (WEEE). Zajištěním správné likvidace tohoto spotřebiče pomůžete zabránit případným negativním důsledkům na životní prostředí a lidské zdraví. Nesprávná likvidace tohoto typu spotřebiče v netříděném sběru

může být škodlivá pro životní prostředí. Symbol  na spotřebiči nebo příslušných dokladech udává, že tento výrobek nesmí být likvidován spolu s domácím odpadem, ale je nutné ho odevzdat do nejbližšího sběrného centra k recyklaci elektrických a elektronických zařízení. Při jeho likvidaci se řiďte místními předpisy pro ekologické odstraňování odpadu. Další informace o zpracování, recuperci a recyklaci tohoto výrobku se dozvíte u příslušného místního úřadu, úřadu pro likvidaci domovního odpadu nebo v obchodě, kde jste spotřebič zakoupili.

Prohlášení o souladu s předpisy EU

Tento spotřebič byl navržen, vyroben a dodán na trh v souladu s bezpečnostními požadavky směrnice ES:  2006/95/ES, 89/336/ES, 93/68/ES a 2002/95/ES (směrnice RoHS).

Kapacita myčky: 13 jídelních souprav.

Záruka se nevztahuje na závady způsobené nesprávným použitím spotřebiče.

Vyhrazujeme si právo na technické změny.