

INSTALLATION, QUICK START  
INSTALLATION, DÉMARRAGE RAPIDE  
AUFSTELLUNG, KURZANLEITUNG  
INSTALLAZIONE, GUIDA RAPIDA



INSTALLATIE, SNEL AAN DE SLAG  
INICIO RÁPIDO PARA LA INSTALACIÓN  
INSTALAÇÃO, GUIA DE INICIAÇÃO RÁPIDA  
INSTALLATION, SNABBGUIDE



INSTALLATION, HURTIG START  
INSTALLASJON, RASK INNFØRING  
ASENNUS, PIKAOPAS  
ÜZEMBE HELYEZÉS, RÖVID  
KEZDÉSI ÚTMUTATÓ



INSTALACE, NÁVOD VE ZKRATCE  
INSTALACJA, SKRÓCONA  
INSTRUKCJA OBSŁUGI  
УСТАНОВКА, КРАТКОЕ  
СПРАВОЧНОЕ РУКОВОДСТВО  
INŠTALÁCIA, ÚVODNÁ PRÍRUČKA

GB

FR

DE

IT

NL

ES

PT

SE

DK

NO

FI

HU

CZ

PL

RU

SK

Whirlpool

SENSING THE DIFFERENCE

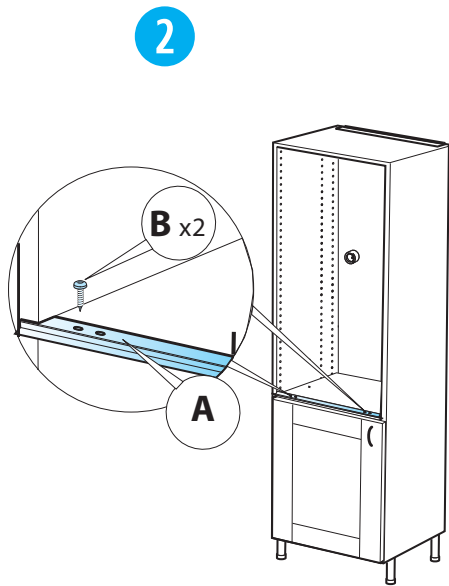
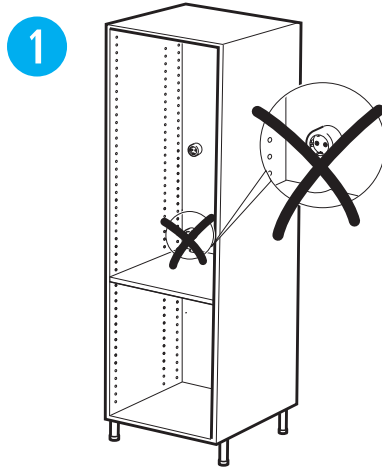

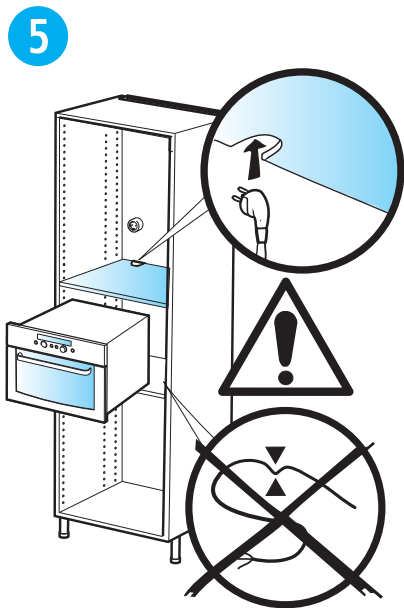
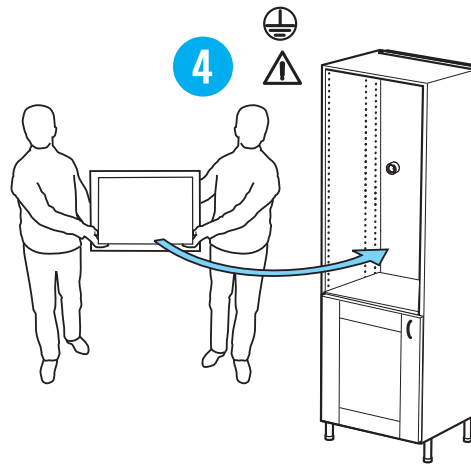
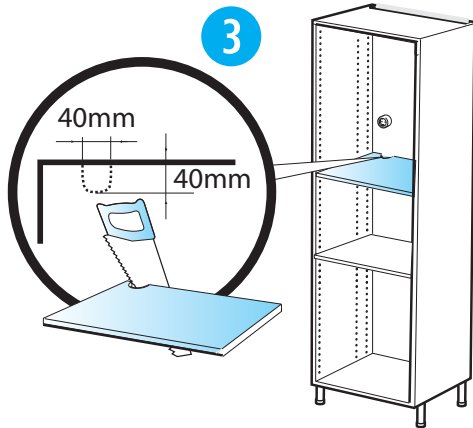

<p><b>Schweiz</b></p>	<p><b>Wichtig!</b> Der anschluss für dieses gerät muss mit 230v, 16 a erfolgen. falls das gerät nicht über einen trennbaren anschluss verfügt (z.b. stecker), muss sichergestellt werden, dass eine trennvorrichtung (z.b. steckdose, sicherung) mit mindestens 3mm kontaktabstand vorgeschaltet wird. Der anschluss muss durch einen qualifizierten elektroinstallateur durchgeführt werden.</p>
<p><b>Suisse</b></p>	<p><b>Importante!</b> Questo apparecchio deve essere allacciato a 230 v, 16 a. se l'allacciamento non è staccabile (p.es. una spina) deve esserci un dispositivo di separazione (p.es. un interruttore automatico) con una distanza di almeno 3 mm fra i contatti. L'allacciamento deve essere realizzato da un installatore elettricista qualificato.</p>
<p><b>Svizzera</b></p>	<p><b>Important!</b> Cet appareil doit être branché sur 230 v, 16 a. s'il ne dispose pas d'un raccordement dissociable (prise, par ex.), un dispositif de disjonction (prise, fusible, par ex.), à au moins 3 mm d'écart, doit être prévu. Le raccordement doit être effectué par un installateur électricien qualifié.</p>

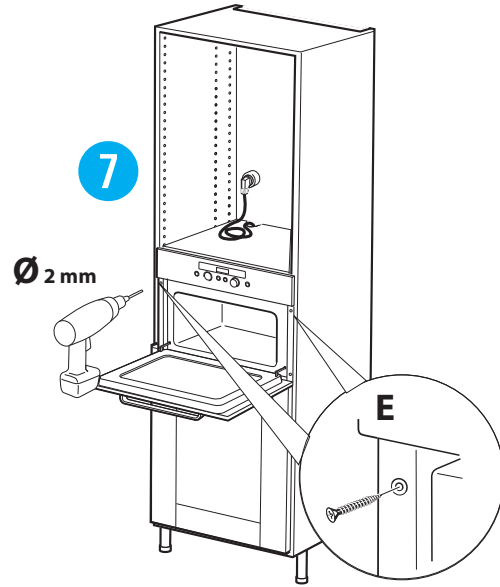
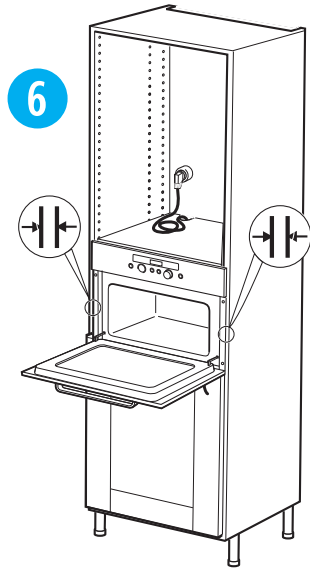

Ø 2 mm

E

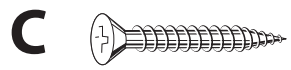
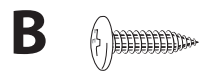



## INSTALLATION



GB

### MOUNTING THE APPLIANCE



**FOLLOW THE SUPPLIED** separate mounting instructions when installing the appliance.

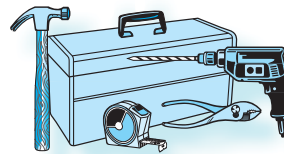

### PRIOR TO CONNECTING

**CHECK THAT THE VOLTAGE** on the rating plate corresponds to the voltage in your home.

**DO NOT REMOVE THE MICROWAVE INLET PROTECTION**

**PLATES** located on the side of the oven cavity wall. They prevent grease & food particles from entering the microwave inlet channels. **ENSURE** the oven cavity is empty before mounting.

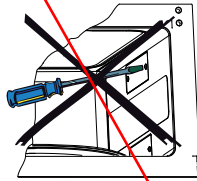

**ENSURE THAT THE APPLIANCE IS NOT DAMAGED.** Check that the oven door closes firmly against the door support and that the internal door seal is not damaged. Empty the oven and clean the interior with a soft, damp cloth.

**DO NOT OPERATE THIS APPLIANCE** if it has a damaged mains cord or plug, if it is not working properly, or if it has been damaged or dropped. Do not immerse the mains cord or plug in water. Keep the cord away from hot surfaces. Electrical shock, fire or other hazards may result.

**DO NOT USE EXTENSION CORD:**



**IF THE POWER SUPPLY CORD IS TOO SHORT,** have a qualified electrician or serviceman install an outlet near the appliance.

### AFTER CONNECTING

**THE OVEN CAN BE OPERATED ONLY** if the oven door is firmly closed.

**THE EARTHING OF THIS APPLIANCE** is compulsory. The manufacturer will accept no responsibility for injury to persons, animals or damage to objects arising from the non-observance of this requirement.

**The manufacturers are not liable for any problems caused by the user's failure to observe these instructions.**

**GB**



## IMPORTANT SAFETY INSTRUCTIONS



READ CAREFULLY AND KEEP FOR FUTURE REFERENCE

**DO NOT HEAT, OR USE FLAMMABLE MATERIALS** in or near the oven. Fumes can create a fire hazard or explosion.

**DO NOT USE YOUR MICROWAVE** oven for drying textiles, paper, spices, herbs, wood, flowers, fruit or other combustible materials. Fire could result.

**IF MATERIAL INSIDE / OUTSIDE THE OVEN SHOULD IGNITE OR SMOKE IS OBSERVED**, keep oven door closed and turn the oven off. Disconnect the power cord or shut off power at the fuse or circuit breaker panel.

**DO NOT OVER-COOK FOOD.** Fire could result.

**DO NOT LEAVE THE OVEN UNATTENDED**, especially when using paper, plastic or other combustible materials in the cooking process. Paper can char or burn and some plastics can melt if used when heating foods.

**DO NOT USE** corrosive chemicals or vapors in this appliance. This type of oven is specifically designed to heat or cook food. It is not designed for industrial or laboratory use.

EGGS

**DO NOT USE YOUR MICROWAVE** oven for cooking or reheating whole eggs with or without shell since they may explode even after microwave heating has ended.



**THIS APPLIANCE CAN BE USED** by children aged from 8 years and above and persons with reduced physical, sensory or mental capabilities or lack of experience and knowledge if they have been given supervision or instruction concerning use of the appliance in a safe way and understand the hazards involved.

**CHILDREN SHALL NOT PLAY** with the appliance.

**USE, CLEANING AND USER MAINTENANCE** shall not be made by children unless they are aged from 8 years and above and supervised.

### WARNING!

**THE APPLIANCE AND ITS ACCESSIBLE PARTS MAY BECOME HOT** during use.

**CARE SHOULD BE TAKEN** to avoid touching heating elements.

**CHILDREN LESS THAN 8 YEARS OF AGE** shall be kept away unless continuously supervised.

**DO NOT USE YOUR MICROWAVE** oven for heating anything in airtight sealed containers. The pressure increases and may cause damage when opening or may explode.



**IF THE MAINS CORD NEEDS REPLACING** it should be replaced by the original mains cord, which is available via our service organization. The mains cord may only be replaced by a trained service technician.

**SERVICE ONLY TO BE CARRIED OUT BY A TRAINED SERVICE TECHNICIAN.** It is hazardous for anyone other than a trained person to carry out any service or repair operation, which involves the removal of any cover, which gives protection against exposure to microwave energy.

**DO NOT REMOVE ANY COVER.**

**THE DOOR SEALS AND THE DOOR SEAL AREAS** must be regularly inspected for damage. If these areas are damaged the appliance should not be operated until it has been repaired by a trained service technician.





## IMPORTANT PRECAUTIONS



GB

### GENERAL

**THIS APPLIANCE IS DESIGNED FOR DOMESTIC USE ONLY!**

**THIS APPLIANCE IS INTENDED** to be used built-in. Do not use it freestanding.

**THIS APPLIANCE IS INTENDED** for heating food and beverages. Drying of food or clothing and heating of warming pads, slippers, sponges, damp cloth and similar may lead to risk of injury, ignition or fire.

**THE APPLIANCE SHOULD NOT BE OPERATED** without food in the oven when using microwaves. Operation in this manner is likely to damage the appliance.

**IF YOU PRACTICE OPERATING** the oven, put a glass of water inside. The water will absorb the microwave energy and the oven will not be damaged.

**DO NOT USE THE CAVITY** for any storage purposes.

**REMOVE WIRE TWIST-TIES** from paper or plastic bags before placing bag in the oven.



### DEEP-FRYING

**DO NOT USE YOUR MICROWAVE** oven for deep-frying, because the oil temperature cannot be controlled.



**USE HOT PADS OR OVEN MITTS** to prevent burns, when touching containers, oven parts, and pan after cooking.

### LIQUIDS

**E.G. BEVERAGES OR WATER.** Overheating the liquid beyond boiling point can occur without evidence of bubbling. This could result in a sudden boil over of the hot liquid.



To prevent this possibility the following steps should be taken:

1. Avoid using straight-sided containers with narrow necks.
2. Stir the liquid before placing the container in the oven and let the teaspoon remain in the container.
3. After heating, allow standing for a short time, stirring again before carefully removing the container from the oven.

### CAREFUL

**ALWAYS REFER** to a microwave cookbook for details. Especially, if cooking or reheating food that contains alcohol.

**AFTER HEATING BABY FOOD** or liquids in a baby bottle or in a baby food jar, always stir and check the temperature before serving.



*This will ensure that the heat is evenly distributed and the risk of scalding or burns can be avoided.*

**Ensure the Lid and the Teat is removed before heating!**

**THERE ARE** a number of accessories available on the market. Before you buy, ensure they are suitable for microwave use.

GB



## QUICK START GUIDE



A MORE DETAILED AND EXTENSIVE INSTRUCTIONS FOR USE can be downloaded from

[www.whirlpool.eu](http://www.whirlpool.eu)

**THIS QUICK START GUIDE** is designed to cover a range of different models. The number of buttons and functions may therefore differ from the specific model you have purchased.

### THE PRINCIPLE OF OPERATION IS:

- 🔍 Choose function
- 🔍 Adjust setting
- 🔍 Press the start button

### MENU OR NON MENU DISPLAY.

**MENU:** The operating system in these models will help and guide you thru the process.

**NON MENU:** The display shows only 4-5 letter words, digits and indicator lights.

### PLEASE NOTE!

#### SOME MODELS HAVE PUSH - PUSH KNOBS

**THE KNOBS OF THESE OVENS** are aligned with the buttons on the panel, at delivery. The knobs will slide out if pushed and their various functions can be accessed. It is not necessary to have them protruding from the panel during operation. Simply push them back into the panel when you are done with the setting and continue to operate the oven.

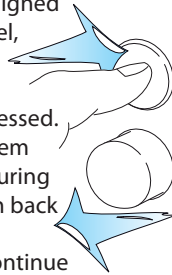

#### APPEARANCE

**THE ACTUAL APPEARANCE** of the control panel may look different than the panels shown in this guide depending on the model you have purchased.

#### Example panels

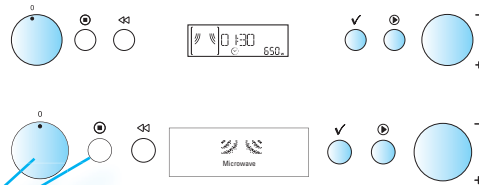

#### ON/OFF

**THE APPLIANCE IS TURNED ON OR OFF** using the On/Off button or simply by turning the Multifunction Knob.

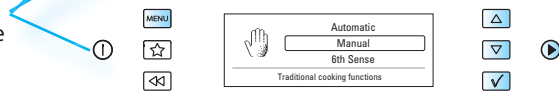





## QUICK START GUIDE



GB

### MENU

#### INITIAL SETTINGS

**WHEN THE APPLIANCE IS FIRST PLUGGED IN** it will ask you to set the Language and 24 hour Clock.

#### LANGUAGE

- 1 **USE THE UP / DOWN BUTTONS OR +/- KNOB** to choose one of the available languages.
- 2 **PRESS THE OK BUTTON** again to confirm the change.

#### CLOCK

- 1 **USE THE UP / DOWN BUTTONS OR +/- KNOB** to set the 24 hour clock.
- 2 **PRESS THE OK BUTTON** again to confirm the change.

**AFTER A POWER FAILURE** the Clock will flash and needs to be reset.

#### CLOCK

- 1 **USE THE UP / DOWN BUTTONS OR +/- KNOB** to set the 24 hour clock.
- 2 **PRESS THE OK BUTTON** again to confirm the change.

### NON MENU

#### INITIAL SETTINGS

**WHEN THE APPLIANCE IS FIRST PLUGGED IN** it will ask you to set the Clock.

**AFTER A POWER FAILURE** the Clock will flash and needs to be reset.

#### CLOCK

- 1 **TURN THE ADJUST KNOB** to set the hours.
- 2 **PRESS THE OK BUTTON.** (The two right hand digits (minutes) flicker).
- 3 **TURN THE ADJUST KNOB** to set the minutes.
- 4 **PRESS THE OK BUTTON** again to confirm the change.

#### **The Clock is set and in operation.**

**IF YOU WISH TO REMOVE THE CLOCK** from the display once it has been set, simply enter the clock setting mode again and press the On / Off button while the digits flicker.



**QUICK START GUIDE (MENU)**



**1. CHOOSE FUNCTION (BUTTON VERSIONS)**

**SHORTCUT BUTTON**

The oven automatically compiles a list of your favorite shortcuts for you to use.

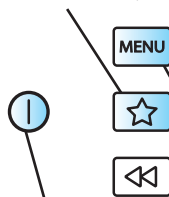

**ON / OFF BUTTON**

Press shortly to stop or reset any of the oven functions.

**DIGITAL DISPLAY**

The display includes a 24-hour Clock, Symbols, Receptions, Hints & Menus.

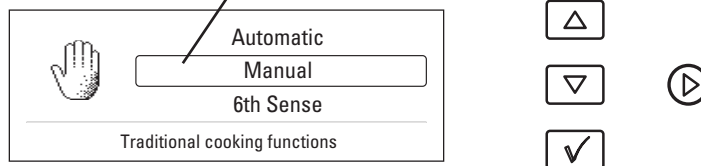

**NOTE:**

**THE NUMBER OF FUNCTIONS** may differ from the specific model you have purchased.

**THE MULTIFUNCTION KNOB** lets you choose between various functions.

FUNCTION	DESCRIPTION
Standby	24 hour clock, blank display & Kitchen timer
Microwave	Cooking & Reheating with microwaves only
Crisp	Crisping dough based foods such as Pizza & Pie
Grill	Browning with Grill only
Grill + MW	Combi cooking
Turbogrill	Grilling
Turbogrill + MW	Cooking with Grill and microwaves
Forced Air	Baking with hot air
Forced Air + MW	Roasting with hot air + microwaves
Quick Heat	Preheating the empty oven before using Forced Air
6th Sense Steam	Steam cooking
Jet Defrost	Defrosting quickly
6th Sense Reheat	Automatic reheating
6th Sense Crisp	Automatic crisping
Setting	Change various settings



## QUICK START GUIDE (MENU)

**GB**

### 1. CHOOSE FUNCTION (KNOB VERSIONS)

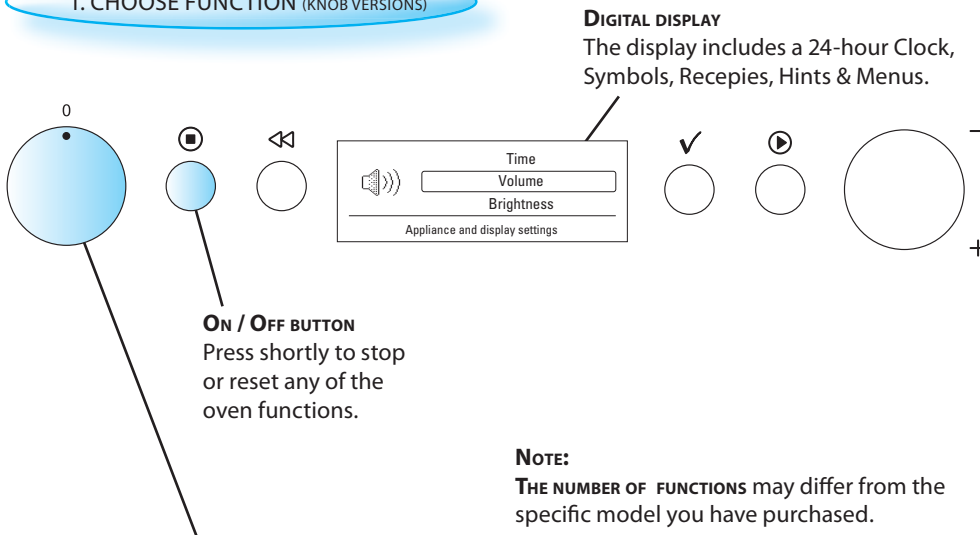

**THE MULTIFUNCTION KNOB** lets you choose between various functions.

FUNCTION	DESCRIPTION
Standby	24 hour clock, blank display & Kitchen timer
Microwave	Cooking & Reheating with microwaves only
Crisp	Crisping dough based foods such as Pizza & Pie
Grill	Browning with Grill only
Grill + MW	Combi cooking
Turbogrill	Grilling
Turbogrill + MW	Cooking with Grill and microwaves
Forced Air	Baking with hot air
Forced Air + MW	Roasting with hot air + microwaves
Quick Heat	Preheating the empty oven before using Forced Air
6th Sense Steam	Steam cooking
Jet Defrost	Defrosting quickly
6th Sense Reheat	Automatic reheating
6th Sense Crisp	Automatic crisping
Setting	Change various settings



QUICK START GUIDE (NON MENU)



1. CHOOSE FUNCTION

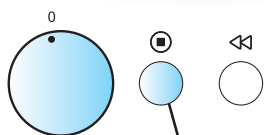

**ON / OFF BUTTON**  
Press shortly to stop or reset any of the oven functions.



**DIGITAL DISPLAY**  
The display includes a 24-hour clock and indicator symbols.

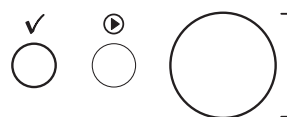

**NOTE:**  
THE NUMBER OF FUNCTIONS may differ from the specific model you have purchased.

**THE MULTIFUNCTION KNOB** lets you choose between various functions.

FUNCTION	DESCRIPTION
Standby	24 hour clock, blank display & Kitchen timer
Microwave	Cooking & Reheating with microwaves only
Crisp	Crisping dough based foods such as Pizza & Pie
Grill	Browning with Grill only
Grill + MW	Combi cooking
Turbogrill	Grilling
Turbogrill + MW	Cooking with Grill and microwaves
Forced Air	Baking with hot air
Forced Air + MW	Roasting with hot air + microwaves
Quick Heat	Preheating the empty oven before using Forced Air
6th Sense Steam	Steam cooking
Jet Defrost	Defrosting quickly
6th Sense Reheat	Automatic reheating
6th Sense Crisp	Automatic crisping
Auto Reheat	Automatic reheating
Auto Crisp	Automatic crisping
Setting	Change various settings



## QUICK START GUIDE (MENU)

**GB**

### 2. ADJUST SETTING (BUTTON VERSIONS)

### 3. START

**JET START BUTTON**

Use to start the cooking process or invoke the Jet Start function.

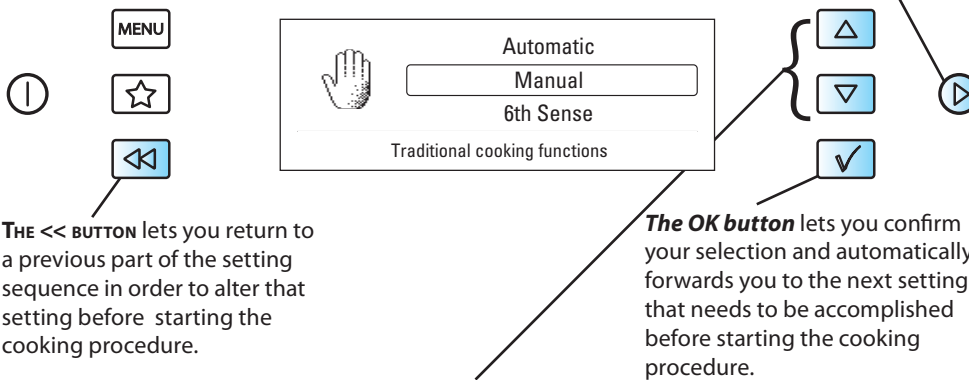
**THE ADJUST BUTTONS** lets you adjust various settings.

FUNCTION	TURN TO SET
Standby (zero position)	Kitchen timer
Microwave	Microwave power & Cooking time
Crisp	Cooking time
Grill	Cooking time & Grill power level
Grill + MW	Cooking time, Microwave Power & Grill power level
Turbogrill	Cooking time
Turbogrill + MW	Microwave power & Cooking time
Forced Air	Temperature & Cooking time
Forced Air + MW	Temperature, Microwave power & Cooking time
Quick Heat	Temperature
6th Sense Steam	Steaming time
Jet Defrost	Food class & Weight
6th Sense Reheat	Doneness
6th Sense Crisp	Doneness, Food class
Setting	Clock, Buzzer, ECO & Brightness



**QUICK START GUIDE (MENU)**



**2. ADJUST SETTING (KNOB VERSIONS)**

**3. START**

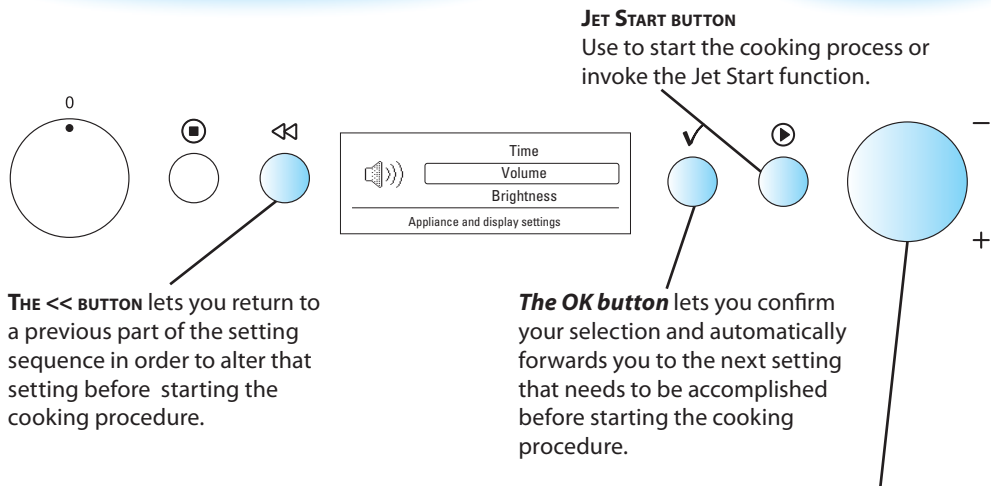

**The ADJUST KNOB** lets you adjust various settings.

FUNCTION	TURN TO SET
Standby (zero position)	Kitchen timer
Microwave	Microwave power & Cooking time
Crisp	Cooking time
Grill	Cooking time & Grill power level
Grill + MW	Cooking time, Microwave Power & Grill power level
Turbogrill	Cooking time
Turbogrill + MW	Microwave power & Cooking time
Forced Air	Temperature & Cooking time
Forced Air + MW	Temperature, Microwave power & Cooking time
Quick Heat	Temperature
6th Sense Steam	Steaming time
Jet Defrost	Food class & Weight
6th Sense Reheat	Doneness
6th Sense Crisp	Doneness, Food class
Setting	Clock, Buzzer, ECO & Brightness



## QUICK START GUIDE (NON MENU)



GB

### 2. ADJUST SETTING

### 3. START

#### JET START BUTTON

Use to start the cooking process or invoke the Jet Start function.

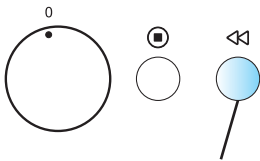

**THE << BUTTON** lets you return to a previous part of the setting sequence in order to alter that setting before starting the cooking procedure.



**The OK button** lets you confirm your selection and automatically forwards you to the next setting that needs to be accomplished before starting the cooking procedure.

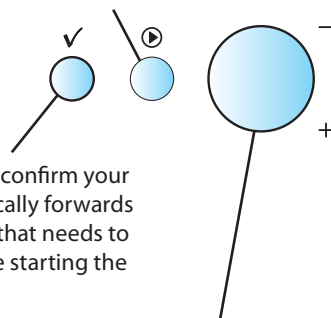

**THE ADJUST KNOB** lets you adjust various settings.

FUNCTION	TURN TO SET
Standby (zero position)	Kitchen timer
Microwave	Microwave power & Cooking time
Crisp	Cooking time
Grill	Cooking time & Grill power level
Grill + MW	Cooking time, Microwave Power & Grill power level
Turbogrill	Cooking time
Turbogrill + MW	Microwave power & Cooking time
Forced Air	Temperature & Cooking time
Forced Air + MW	Temperature, Microwave power & Cooking time
Quick Heat	Temperature
6th Sense Steam	Steaming time
Jet Defrost	Food class & Weight
6th Sense Reheat	Doneness
6th Sense Crisp	Doneness, Food class
Auto Reheat	Doneness, Food class & Weight
Auto Crisp	Food class & Weight
Setting	Clock, Buzzer, ECO & Brightness

**GB**

## ENVIRONMENTAL HINTS

**THE PACKING BOX** may be fully recycled as confirmed by the recycling symbol. Follow local disposal regulations. Keep potentially hazardous packaging (plastic bags, polystyrene etc.) out of the reach of children.

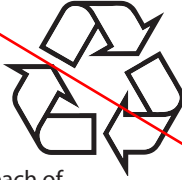

**THIS APPLIANCE** is marked according to the European directive 2002/96/EC on Waste Electrical and Electronic Equipment (WEEE). By ensuring this product is disposed of correctly, you will help prevent potential negative consequences for the environment and human health, which could otherwise be caused by inappropriate waste handling of this product.

**THE SYMBOL** on the product, or on the documents accompanying the product, indicates that this appliance may not be treated as household waste. Instead it shall be handed over to the applicable collection point for the recycling of electrical and electronic equipment.



**DISPOSAL** must be carried out in accordance with local environmental regulations for waste disposal.

**FOR MORE DETAILED INFORMATION** about treatment, recovery and recycling of this product, please contact your local city office, your household waste disposal service or the shop where you purchased the product.

**BEFORE SCRAPPING**, cut off the mains cord so that the appliance cannot be connected to the mains.





## INSTALLATION



### INSTALLATION DE L'APPAREIL

**LORS DE L'INSTALLATION DE L'APPAREIL, respectez les instructions fournies séparément.**

FR

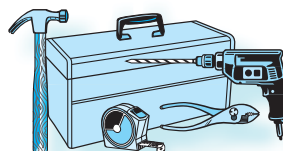

### AVANT DE BRANCHER L'APPAREIL

**VÉRIFIEZ QUE LA TENSION** indiquée sur la plaque signalétique correspond bien à celle de votre habitation.

**NE DÉMONTÉZ PAS LES PLAQUES DE PROTECTION** CONTRE LES micro-ondes situées sur les flancs de la cavité du four. Elles empêchent la graisse et les particules alimentaires de pénétrer dans les canaux d'entrée du micro-ondes.

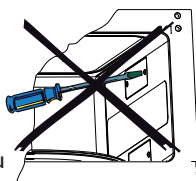

**AVANT DE COMMENCER L'INSTALLATION,** vérifiez que la cavité du four est vide.

**ASSUREZ-VOUS QUE L'APPAREIL N'EST PAS ENDOMMAGÉ.** Vérifiez que la porte ferme correctement et que le joint de l'encadrement intérieur de la porte n'est pas endommagé. Enlevez les accessoires du four et essuyez l'intérieur avec un chiffon doux et humide.

**N'UTILISEZ EN AUCUN CAS CET APPAREIL** si le cordon d'alimentation ou la prise de courant est endommagé, si l'appareil ne fonctionne pas correctement ou s'il a été endommagé ou est tombé. Ne plongez jamais le cordon d'alimentation ou la prise dans l'eau. Éloignez le cordon des surfaces chaudes sous peine d'électrocution, d'incendie ou de risques du même type.

**N'UTILISEZ AUCUNE RALLONGE :**



**SI LE CORDON D'ALIMENTATION EST TROP COURT,** demandez à un électricien qualifié d'installer une prise près de l'appareil.

### APRÈS LE BRANCHEMENT DE L'APPAREIL

**LE FOUR NE PEUT ÊTRE UTILISÉ QUE** si la porte est correctement fermée.

**LA MISE À LA TERRE DE L'APPAREIL** est obligatoire. Le fabricant décline toute responsabilité en cas de blessures infligées à des personnes, à des animaux, ou de dommages matériels qui découleraient du non-respect de cette obligation.

**Le fabricant décline toute responsabilité si l'utilisateur ne respecte pas ces instructions.**



## IMPORTANTES CONSIGNES DE SÉCURITÉ



**FR**

LISEZ ATTENTIVEMENT LES PRÉSENTES CONSIGNES ET CONSERVEZ-LES POUR RÉFÉRENCE ULTÉRIEURE

**VEILLEZ À NE PAS CHAUFFER NI UTILISER DE MATÉRI-AUX INFLAMMABLES** à l'intérieur ou à proximité du four. Les vapeurs dégagées risqueraient de provoquer un incendie ou une explosion.

**N'UTILISEZ JAMAIS VOTRE FOUR MICRO-ONDES** pour sécher des textiles, du papier, des épices, des herbes, du bois, des fleurs, des fruits ou d'autres matériaux combustibles. Ils risqueraient de s'enflammer.

**SI CE QUI SE TROUVE À L'INTÉRIEUR OU À L'EXTÉRIEUR DU FOUR PRENAIT FEU OU EN CAS DE DÉGAGEMENT DE FUMÉE**, maintenez la porte du four fermée et mettez le four hors tension. Débranchez le cordon d'alimentation ou coupez le courant au fusible ou au disjoncteur.

**NE CUISEZ PAS LES ALIMENTS DE FAÇON EXCESSIVE.** Ils risqueraient de s'enflammer.

**NE LAISSEZ PAS LE FOUR SANS SURVEILLANCE**, notamment en cas d'utilisation de matériaux combustibles (papier, plastique ou autres) pour la cuisson. Le papier peut carboniser ou brûler et certains plastiques peuvent fondre lorsqu'ils sont utilisés pour réchauffer des aliments.

**N'UTILISEZ PAS** de produits chimiques ou vapeurs corrosifs à l'intérieur de cet appareil. Ce type de four a été spécialement conçu pour réchauffer ou cuire des aliments. Il n'est pas prévu pour un usage industriel ou de laboratoire.

**ŒUFS**

**N'UTILISEZ PAS VOTRE FOUR MICRO-ONDES** pour cuire ou réchauffer des œufs entiers avec ou sans coquille car ils risqueraient d'exploser, même après la fin de leur cuisson.



**CET APPAREIL PEUT ÊTRE UTILISÉ** par des enfants de plus de 8 ans et des personnes atteintes de déficiences physiques, sensorielles ou mentales, ayant une expérience et des connaissances insuffisantes, uniquement si ces enfants et personnes sont placés sous la surveillance d'une personne responsable ou ont reçu des instructions sur l'utilisation en toute sécurité de l'appareil.

**INTERDISEZ AUX ENFANTS DE JOUER** avec l'appareil.

**LES OPÉRATIONS D'UTILISATION, DE NETTOYAGE ET D'ENTRETIEN QUOTIDIEN** ne doivent pas être réalisées par des enfants, sauf s'ils ont plus de 8 ans et qu'ils sont sous la surveillance d'une personne responsable.

### AVERTISSEMENT !

**L'APPAREIL ET SES COMPOSANTS ACCESSIBLES PEUVENT DEVENIR CHAUDS** en cours d'utilisation.

**ÉVITEZ** tout contact avec les résistances.

**LES ENFANTS DE MOINS DE 8 ANS** doivent être tenus à distance de l'appareil ou être surveillés en permanence.

**N'UTILISEZ PAS LE FOUR MICRO-ONDES** pour chauffer des aliments ou des liquides dans des récipients hermétiques. L'augmentation de la pression peut les endommager lors de l'ouverture ou les faire exploser.



**SI LE CORDON D'ALIMENTATION DOIT ÊTRE REMPLACÉ**, utilisez un cordon d'origine disponible auprès du service après-vente. Le cordon

d'alimentation doit être remplacé uniquement par un technicien spécialisé du service après-vente.

**L'ENTRETIEN DE L'APPAREIL DOIT UNIQUEMENT ÊTRE EFFECTUÉ PAR DES AGENTS D'ENTRETIEN SPÉCIALISÉS.** Il est dangereux pour quiconque ne possédant pas les connaissances requises d'assurer des opérations d'entretien ou de réparation impliquant la dépose des panneaux de protection contre les expositions à l'énergie des micro-ondes.

**NE DÉMONTÉZ AUCUN PANNEAU.**

**L'ÉTAT DES JOINTS ET DE L'ENCADREMENT DE LA PORTE** doit être régulièrement contrôlé. Si ces zones sont endommagées, n'utilisez plus l'appareil et faites-le réparer par un technicien spécialisé.





## PRÉCAUTIONS IMPORTANTES



### GÉNÉRALITÉS

**UTILISEZ CET APPAREIL UNIQUEMENT À DES FINS DOMESTIQUES !**

**CET APPAREIL EST CONÇU** pour être encastré. Ne l'utilisez pas en pose libre.

**CET APPAREIL EST CONÇU** pour chauffer des aliments et des boissons. Le séchage d'aliments ou de textiles et le chauffage de coussins chauffants, de chaussons, d'éponges, de serviettes humides et autres articles similaires peut être à l'origine de blessures, d'une ignition ou d'un incendie.

**LE FOUR NE DOIT JAMAIS ÊTRE UTILISÉ** à vide avec la fonction micro-ondes. Cela risquerait de l'endommager.

**SI VOUS VOUS EXERCEZ À LE PROGRAMMER**, placez un verre d'eau à l'intérieur. L'eau absorbera l'énergie des micro-ondes et le four ne sera pas abîmé.

**N'UTILISEZ PAS LA CAVITÉ DU FOUR** pour y ranger des objets.

**ENLEVEZ LES FERMETURES MÉTALLIQUES** des sachets en papier ou en plastique avant de les placer dans le four.



### FRITURE

**N'UTILISEZ PAS LE FOUR MICRO-ONDES** pour frire, car il ne permet pas de contrôler la température de l'huile.



**AFIN D'ÉVITER DE VOUS BRÛLER**, utilisez des gants isolants ou des maniques pour toucher les récipients ou les parties du four après la cuisson.

### LIQUIDES

**PAR EX. BOISSONS OU EAU.** Dans un four à micro-ondes, les liquides peuvent bouillir sans produire de bulles. Dans ce cas, ils peuvent déborder brusquement.



Afin d'éviter cet inconvénient, prenez les précautions suivantes :

1. Évitez d'utiliser des récipients à bord droit et col étroit.
2. Remuez le liquide avant de placer le récipient dans le four ; placez une petite cuiller dans le récipient.
3. Après avoir chauffé le liquide, attendez quelques secondes et remuez de nouveau avant de sortir le récipient du four avec précaution.

FR

### ATTENTION

**REPORTEZ-VOUS SYSTÉMATIQUEMENT** à un livre de recettes pour plus de détails sur la cuisson au micro-ondes, en particulier si vous cuisez ou réchauffez des aliments contenant de l'alcool.

**APRÈS AVOIR RÉCHAUFFÉ DES ALIMENTS POUR BÉBÉ** (biberons, petits pots), remuez toujours et vérifiez la température avant de servir.



Vous assurez ainsi une bonne répartition de la chaleur et évitez les risques de brûlure ou d'ébouillantage.

**Enlevez la tétine et le couvercle avant de réchauffer !**

**DE NOMBREUX ACCESSOIRES** sont disponibles sur le marché. Avant de les acheter, assurez-vous qu'ils conviennent bien aux micro-ondes.



## GUIDE DE DÉMARRAGE RAPIDE



FR

UNE NOTICE D'EMPLOI PLUS DÉTAILLÉE peut être téléchargée sur

[www.whirlpool.eu](http://www.whirlpool.eu)

CE GUIDE DE DÉMARRAGE RAPIDE est conçu pour une gamme de différents modèles. Le nombre de touches et de fonctions peut par conséquent varier par rapport au modèle que vous avez acheté.

**EN PRINCIPE, POUR FAIRE FONCTIONNER** l'appareil :

- Choisissez la fonction
- Effectuez le réglage
- Appuyez sur la touche Start (Démarrage)

**AFFICHAGE AVEC MENU OU SANS MENU.**

**AVEC MENU :** Le système d'exploitation de ces modèles vous aidera et vous guidera tout au long du processus.

**SANS MENU :** L'affichage ne contient que des mots de 4-5 lettres, des chiffres et des voyants.

### VEUILLEZ NOTER !

CERTAINS MODÈLES DISPOSENT DE BOUTONS DE TYPE PUSH-PUSH

À LA LIVRAISON DES FOURS, LEURS BOUTONS sont encastrés au raz du bandeau de commandes. Il suffit d'appuyer sur ces boutons pour les faire sortir et accéder à leurs fonctions. Il n'est pas nécessaire que ces boutons ressortent au cours du fonctionnement du four. Une fois les réglages terminés, appuyez sur ces boutons pour les encastrer dans le bandeau de commandes, et continuez à utiliser le four.



ASPECT

L'ASPECT du bandeau de commandes du modèle que vous avez acheté peut varier par rapport aux modèles affichés dans ce guide.

#### Exemple de bandeaux de commandes



ON/OFF (MARCHE/ARRÊT)

L'APPAREIL SE MET SOUS TENSION (ON) OU HORS TENSION (OFF) avec la touche On/Off (Marche/Arrêt) ou tout simplement en tournant le bouton multifonctions.

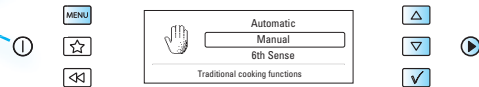



## GUIDE DE DÉMARRAGE RAPIDE



FR

### AVEC MENU

#### RÉGLAGES INITIAUX

**LORSQUE LE FOUR EST BRANCHÉ POUR LA PREMIÈRE FOIS,** vous êtes invité à régler la langue et l'horloge.

#### LANGUE

- 1 **UTILISEZ LES TOUCHES HAUT / BAS OU LE BOUTON +/-** pour choisir l'une des langues disponibles.
- 2 **APPUYEZ DE NOUVEAU SUR LA TOUCHE OK** pour confirmer la modification.

#### HORLOGE

- 1 **UTILISEZ LES TOUCHES HAUT / BAS OU LE BOUTON +/-** pour régler l'horloge.
- 2 **APPUYEZ DE NOUVEAU SUR LA TOUCHE OK** pour confirmer la modification.

**APRÈS UNE PANNE DE COURANT,** l'horloge clignote indiquant qu'il est nécessaire de la régler à nouveau.

#### HORLOGE

- 1 **UTILISEZ LES TOUCHES HAUT / BAS OU LE BOUTON +/-** pour régler l'horloge.
- 2 **APPUYEZ DE NOUVEAU SUR LA TOUCHE OK** pour confirmer la modification.

### SANS MENU

#### RÉGLAGES INITIAUX

**LORSQUE VOUS BRANCHEZ L'APPAREIL POUR LA PREMIÈRE FOIS,** vous êtes invité à régler l'horloge.

**APRÈS UNE PANNE DE COURANT,** l'horloge clignote indiquant qu'il est nécessaire de la régler à nouveau.

#### HORLOGE

- 1 **TOURNEZ LE BOUTON DE RÉGLAGE** pour régler les heures.
- 2 **APPUYEZ SUR LA TOUCHE OK.** (Les deux chiffres de droite (minutes) clignotent.)
- 3 **TOURNEZ LE BOUTON DE RÉGLAGE** pour régler les minutes.
- 4 **APPUYEZ DE NOUVEAU SUR LA TOUCHE OK** pour confirmer la modification.

#### **L'horloge est réglée et fonctionne.**

**SI VOUS SOUHAITEZ SUPPRIMER L'AFFICHAGE DE L'HEURE** après le réglage de l'horloge, sélectionnez de nouveau le mode de réglage de l'horloge puis appuyez sur la touche Stop (Arrêt) tandis que clignotent les chiffres.



## GUIDE DE DÉMARRAGE RAPIDE (AVEC MENU)



**FR**

### 1. CHOISISSEZ LA FONCTION (MODÈLES AVEC TOUCHES)

#### TOUCHE RACCOURCI

Le four établit automatiquement la liste de vos raccourcis préférés.

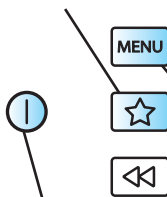

#### AFFICHEUR NUMÉRIQUE

L'écran affiche l'heure (au format 24 heures), les symboles, les recettes, les conseils et les menus.

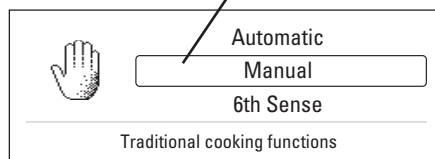

#### TOUCHE ON/OFF (MARCHE/ARRÊT)

Exercez une pression de courte durée pour arrêter ou réinitialiser les fonctions du four.

#### REMARQUE :

LE NOMBRE DE FONCTIONS peut différer de celui du modèle que vous avez acheté.

LE BOUTON MULTIFONCTIONS vous permet de faire votre choix parmi plusieurs fonctions.	
FONCTION	DESCRIPTION
Standby (veille)	Horloge de 24 heures, écran vide et minuteur
Micro-ondes	Cuisson et réchauffage uniquement aux micro-ondes
Crisp	Cette fonction est à utiliser pour les pizzas et les tartes
Gril	Brunissage uniquement avec cette fonction
Gril + MO	Cuisson combinée
Turbogrill	Gril
Turbogrill + MO	Cuisson avec la fonction Gril et micro-ondes
Chaleur pulsée	Cuisson à l'air chaud
Chal. pulsée + MO	Rôtissage à l'air chaud + micro-ondes
Chauffage rapide	Préchauffage du four vide avant d'utiliser l'air pulsé
Vapeur 6e sens	Cuisson à la vapeur
Décongel. rapide	Décongélation rapide
Réchauffage 6e sens	Réchauffage automatique
Crisp 6e Sens	Crisp automatique
Réglage	Modification des diverses sélections



## GUIDE DE DÉMARRAGE RAPIDE (AVEC MENU)



FR

### 1. CHOISISSEZ LA FONCTION (MODÈLES AVEC BOUTONS)

#### AFFICHEUR NUMÉRIQUE

L'écran affiche l'heure (au format 24 heures), les symboles, les recettes, les conseils et les menus.

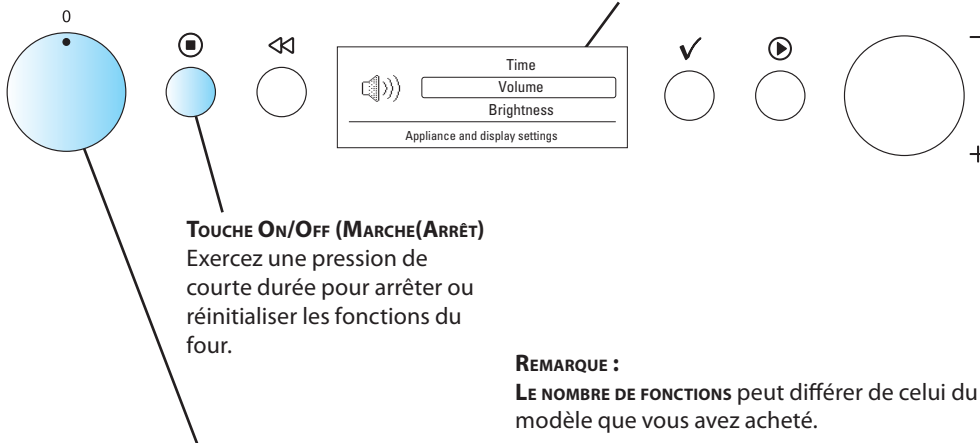

**LE BOUTON MULTIFONCTIONS** vous permet de faire votre choix parmi plusieurs fonctions.

FONCTION	DESCRIPTION
Standby (veille)	Horloge de 24 heures, écran vide et minuteur
Micro-ondes	Cuisson et réchauffage uniquement aux micro-ondes
Crisp	Cette fonction est à utiliser pour les pizzas et les tartes
Gril	Brunissage uniquement avec cette fonction
Gril + MO	Cuisson combinée
Turbogrill	Gril
Turbogrill + MO	Cuisson avec la fonction Gril et micro-ondes
Chaleur pulsée	Cuisson à l'air chaud
Chal. pulsée + MO	Rôtissage à l'air chaud + micro-ondes
Chauffage rapide	Préchauffage du four vide avant d'utiliser l'air pulsé
Vapeur 6e sens	Cuisson à la vapeur
Décongel. rapide	Décongélation rapide
Réchauffage 6e sens	Réchauffage automatique
Crisp 6e Sens	Crisp automatique
Réglage	Modification des diverses sélections



## GUIDE DE DÉMARRAGE RAPIDE (SANS MENU)



**FR**

### 1. CHOISISSEZ LA FONCTION

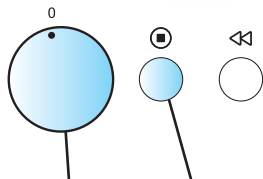

#### TOUCHE ON/OFF (MARCHE/ARRÊT)

Exercez une pression de courte durée pour arrêter ou réinitialiser les fonctions du four.



#### AFFICHEUR NUMÉRIQUE

L'écran affiche l'heure (au format 24 heures) et les symboles d'indication.

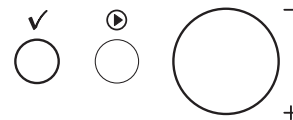

#### REMARQUE :

LE NOMBRE DE FONCTIONS peut différer de celui du modèle que vous avez acheté.

LE BOUTON MULTIFONCTIONS vous permet de faire votre choix parmi plusieurs fonctions.

FONCTION	DESCRIPTION
Standby (veille)	Horloge de 24 heures, écran vide et minuteur
Micro-ondes	Cuisson et réchauffage uniquement aux micro-ondes
Crisp	Cette fonction est à utiliser pour les pizzas et les tartes
Gril	Brunissage uniquement avec cette fonction
Gril + MO	Cuisson combinée
Turbogrill	Gril
Turbogrill + MO	Cuisson avec la fonction Gril et micro-ondes
Chaleur pulsée	Cuisson à l'air chaud
Chal. pulsée + MO	Rôtissage à l'air chaud + micro-ondes
Chauffage rapide	Préchauffage du four vide avant d'utiliser l'air pulsé
Vapeur 6e sens	Cuisson à la vapeur
Décongel. rapide	Décongélation rapide
Réchauffage 6e sens	Réchauffage automatique
Crisp 6e Sens	Crisp automatique
Réchauffage automatique	Réchauffage automatique
Crisp automatique	Crisp automatique
Réglage	Modification des diverses sélections





## GUIDE DE DÉMARRAGE RAPIDE (AVEC MENU)



FR

### 2. EFFECTUEZ LE RÉGLAGE (MODÈLES AVEC TOUCHES)

### 3. DÉMARREZ

#### TOUCHE JET START

Sert à démarrer la cuisson ou activer la fonction Démarrage rapide.

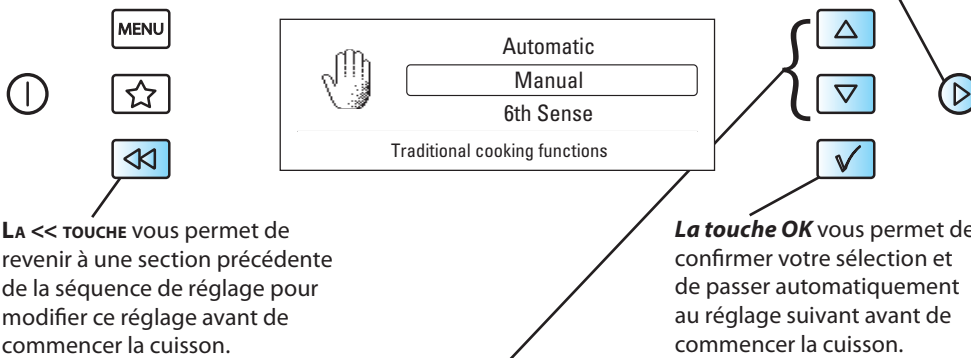

LES TOUCHES DE RÉGLAGE permettent d'effectuer différents réglages.

FONCTION	POUR RÉGLER LA VALEUR DE
Standby (position zéro)	Minuteur
Micro-ondes	Puissance des micro-ondes et temps de cuisson
Crisp	Temps de cuisson
Gril	Temps de cuisson et niveau de puissance du gril
Gril + MO	Temps de cuisson, puissance des micro-ondes et niveau de puissance du gril
Turbogrill	Temps de cuisson
Turbogrill + MO	Puissance des micro-ondes et temps de cuisson
Chaleur pulsée	Température et temps de cuisson
Chal. pulsée + MO	Température, puissance des micro-ondes et temps de cuisson
Chauffage rapide	Température
Vapeur 6e sens	Durée cuisson vapeur
Décongel. rapide	Classe des aliments et poids
Réchauffage 6e sens	Degré de cuisson
Crisp 6e Sens	Degré de cuisson, classe des aliments
Réglage	Horloge, sonnerie, ECO et luminosité



## GUIDE DE DÉMARRAGE RAPIDE (AVEC MENU)



FR

### 2. EFFECTUEZ LE RÉGLAGE (MODÈLES AVEC BOUTONS)

### 3. DÉMARREZ

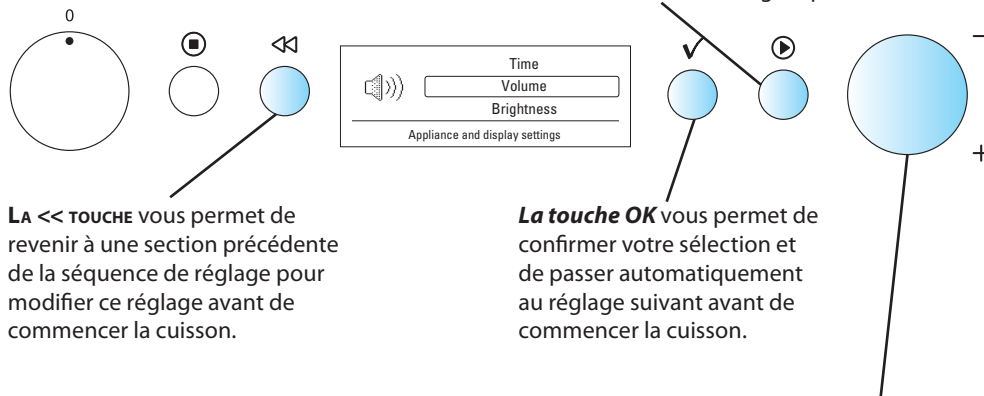

LE BOUTON DE RÉGLAGE permet d'effectuer différents réglages.	
FONCTION	POUR RÉGLER LA VALEUR DE
Standby (position zéro)	Minuteur
Micro-ondes	Puissance des micro-ondes et temps de cuisson
Crisp	Temps de cuisson
Gril	Temps de cuisson et niveau de puissance du gril
Gril + MO	Temps de cuisson, puissance des micro-ondes et niveau de puissance du gril
Turbogrill	Temps de cuisson
Turbogrill + MO	Puissance des micro-ondes et temps de cuisson
Chaleur pulsée	Température et temps de cuisson
Chal. pulsée + MO	Température, puissance des micro-ondes et temps de cuisson
Chauffage rapide	Température
Vapeur 6e sens	Durée cuisson vapeur
Décongel. rapide	Classe des aliments et poids
Réchauffage 6e sens	Degré de cuisson
Crisp 6e Sens	Degré de cuisson, classe des aliments
Réglage	Horloge, sonnerie, ECO et luminosité



## GUIDE DE DÉMARRAGE RAPIDE (SANS MENU)



FR

### 2. EFFECTUEZ LE RÉGLAGE

### 3. DÉMARREZ

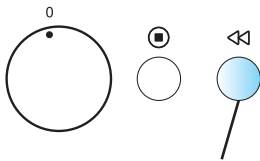

La << TOUCHE vous permet de revenir à une section précédente de la séquence de réglage pour modifier ce réglage avant de commencer la cuisson.



#### TOUCHE JET START

Sert à démarrer la cuisson ou activer la fonction Démarrage rapide.

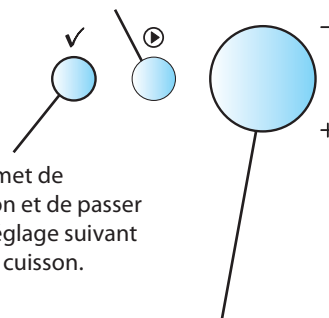

La touche OK vous permet de confirmer votre sélection et de passer automatiquement au réglage suivant avant de commencer la cuisson.

LE BOUTON DE RÉGLAGE permet d'effectuer différents réglages.

FONCTION	POUR RÉGLER LA VALEUR DE
Standby (position zéro)	Minuteur
Micro-ondes	Puissance des micro-ondes et temps de cuisson
Crisp	Temps de cuisson
Gril	Temps de cuisson et niveau de puissance du gril
Gril + MO	Temps de cuisson, puissance des micro-ondes et niveau de puissance du gril
Turbogrill	Temps de cuisson
Turbogrill + MO	Puissance des micro-ondes et temps de cuisson
Chaleur pulsée	Température et temps de cuisson
Chal. pulsée + MO	Température, puissance des micro-ondes et temps de cuisson
Chauffage rapide	Température
Vapeur 6e sens	Durée cuisson vapeur
Décongel. rapide	Classe des aliments et poids
Réchauffage 6e sens	Degré de cuisson
Crisp 6e Sens	Degré de cuisson, classe des aliments
Réchauffage automatique	Degré de cuisson, classe des aliments et poids
Crisp automatique	Classe des aliments et poids
Réglage	Horloge, sonnerie, ECO et luminosité

## INFORMATIONS POUR LE RECYCLAGE

**FR**

**LES MATÉRIAUX D'EMBALLAGE** sont entièrement recyclables comme l'indique le symbole de recyclage. Suivez les réglementations locales en vigueur en matière d'élimination des déchets. Ne laissez pas les éléments d'emballage potentiellement dangereux (sachets en plastique, éléments en polystyrène, etc.) à la portée des enfants. **CET APPAREIL** porte le symbole du recyclage conformément à la Directive européenne 2002/96/EC relative aux déchets d'équipements électriques et électroniques (DEEE ou WEEE). En procédant correctement à la mise au rebut de cet appareil, vous contribuerez à empêcher toute conséquence nuisible pour l'environnement et la santé.



**LE SYMBOLE** présent sur l'appareil ou sur la documentation qui l'accompagne indique que ce produit ne peut en aucun cas être traité comme un déchet ménager. Il doit par conséquent être remis à un centre de collecte des déchets chargé du recyclage des équipements électriques et électroniques.

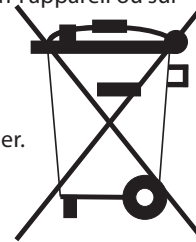

**LA MISE AU REBUT** doit être effectuée conformément aux réglementations locales en vigueur en matière de protection de l'environnement.

**POUR OBTENIR DE PLUS AMPLES DÉTAILS** au sujet du traitement, de la récupération et du recyclage de cet appareil, veuillez vous adresser au bureau compétent de votre commune, à la société de collecte des déchets ou directement à votre revendeur.

**AVANT DE VOUS SÉPARER DE L'APPAREIL**, rendez-le inutilisable en coupant le cordon d'alimentation, de manière à ne plus pouvoir raccorder l'appareil au réseau électrique.



## AUFSTELLUNG



### MONTAGE DES GERÄTS



**BEFOLGEN SIE DIE MITGELIEFERTE** separate Montageanleitung zum Aufbau des Geräts.

**DE**

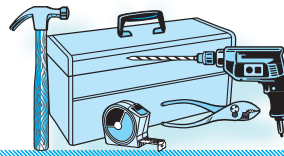

### VOR DEM ANSCHLIESSEN

**ÜBERPRÜFEN SIE, OB DIE SPANNUNG** auf dem Typenschild der Spannungsversorgung in Ihrem Haus entspricht.

**ENTFERNEN SIE NICHT DIE PLATTEN ZUM SCHUTZ DER MIKROWELLENLUFTKANÄLE** an der Seite des Garraums. Sie verhindern, dass Fett und Speiseteilchen in die Mikrowellenluftkanäle gelangen.

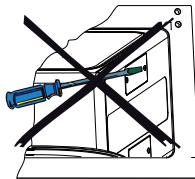

**STELLEN SIE VOR DER MONTAGE SICHER,** dass der Garraum des Geräts leer ist.

**VERGEWISSERN SIE SICH, DASS DAS GERÄT NICHT BESCHÄDIGT IST.** Überprüfen Sie, ob die Tür fest mit dem Rahmen abschließt und die Türdichtung innen nicht beschädigt ist. Entfernen Sie alle Gegenstände aus dem Gerät und reinigen Sie die Innenflächen mit einem weichen, feuchten Tuch.

**VERWENDEN SIE DAS GERÄT NICHT,** wenn Kabel oder Stecker beschädigt sind, es nicht einwandfrei funktioniert, heruntergefallen ist oder in irgendeiner Weise beschädigt wurde. Tauchen Sie das Stromkabel oder den Stecker nicht in Wasser. Halten Sie das Kabel von heißen Flächen fern. Stromschlag, Brand oder sonstige Gefährdungen könnten sonst die Folge sein.

**VERWENDEN SIE KEINE VERLÄNGERUNGSKABEL:**

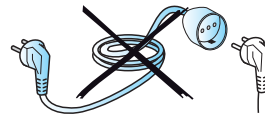

**SOLLTE DAS NETZKABEL ZU KURZ SEIN,** lassen Sie einen qualifizierten Elektriker oder Wartungstechniker eine Steckdose in der Nähe des Geräts anbringen.

### NACH DEM ANSCHLIESSEN

**DAS GERÄT KANN NUR IN BETRIEB GENOMMEN WERDEN,** wenn die Tür fest geschlossen ist.

**DIE ERDUNG DIESES GERÄTS** ist gesetzlich vorgeschrieben. Der Hersteller haftet nicht für Verletzungen von Personen oder Tieren und für Sachschäden, die infolge Missachtung der o. g. Vorschriften entstehen sollten.

**Der Hersteller ist nicht verantwortlich für Probleme, die sich aus der Nichtbeachtung dieser Anweisungen durch den Nutzer ergeben.**



## WICHTIGE SICHERHEITSHINWEISE



### SORGFÄLTIG DURCHLESEN UND ZUM SPÄTEREN NACHSCHLAGEN AUFBEWAHREN

**DE**

**KEINE BRENNBAREN MATERIALIEN** im Gerät oder in seiner Nähe erhitzen oder verwenden.

Rauchentwicklung kann zu Brand oder Explosion führen.

**DAS MIKROWELLENGERÄT NICHT** zum Trocknen von Textilien, Papier, Gewürzen, Kräutern, Holz, Blumen, Früchten oder anderer brennbarer Materialien verwenden. Es besteht Brandgefahr.

**WENN SICH MATERIAL INNERHALB ODER AUSSERHALB DES GARRAUMS ENTZÜNDET ODER RAUCH BEOBACHTET WIRD**, die Gerätetür geschlossen halten und das Gerät ausschalten. Den Netzstecker ziehen oder die Sicherung im Schaltkasten herausnehmen.

**SPEISEN NICHT LÄNGER ALS NÖTIG GAREN.** Es besteht Brandgefahr.

**DAS GERÄT NICHT UNBEAUFICHTIGT LASSEN, INSBESONDERE DANN**, wenn beim Garen Papier, Kunststoff oder andere brennbare Materialien verwendet werden. Papier kann verkohlen oder Feuer fangen. Einige Kunststoffe können schmelzen, wenn sie zusammen mit den Speisen erhitzt werden.

**KEINE ÄTZENDEN** Chemikalien oder Dämpfe in diesem Gerät verwenden. Dieser Gerätetyp wurde speziell zum Aufwärmen oder Garen von Lebensmitteln entwickelt. Er eignet sich nicht für industrielle Zwecke oder Laborzwecke.

**EIER**

**DAS MIKROWELLENGERÄT NICHT** zum Garen oder Aufwärmen ganzer Eier mit oder ohne Schale

verwenden, da diese auch nach Beenden des Gar- oder Aufwärmvorgangs explodieren können.

**DIESES GERÄT KANN VON** Kindern ab 8 Jahren und von Personen mit eingeschränkten physischen, sensorischen oder geistigen Fähigkeiten oder eingeschränkter Erfahrung oder Unkenntnis benutzt werden, wenn sie in die sichere Verwendung des Geräts eingewiesen wurden und die damit verbundenen Gefahren verstanden haben.

**KINDER DÜRFEN** nicht mit dem Gerät spielen.

**DIE REINIGUNG UND BEDIENUNG** dieses Geräts darf nicht durch Kinder unter 8 Jahren erfolgen; Kinder in einem Alter darüber sind ständig zu beaufsichtigen.



### VORSICHT!

**DAS GERÄT UND ZUGÄNGLICHE TEILE** KÖNNEN SICH beim Gebrauch erhitzen.

**DAS BERÜHREN** heißer Teile ist unbedingt zu vermeiden.

**KINDER UNTER 8 JAHREN DÜRFEN SICH** dem Gerät nur unter Aufsicht nähern.

**DAS MIKROWELLENGERÄT NIEMALS** zum Erhitzen von Speisen oder Flüssigkeiten in luftdicht verschlossenen Behältern verwenden. Der Druck im Behälter nimmt zu. Das kann beim Öffnen des Behälters zu Verletzungen oder zu einer Explosion führen.



**DAS NETZKABEL DARF NUR GEGEN EIN ORIGINALKABEL** AUSGETAUSCHT werden, das Sie über unseren Kundendienst beziehen können.

Das Netzkabel darf nur von einem dafür geschulten Kundendiensttechniker ausgetauscht werden.

**REPARATUREN AM GERÄT DÜRFEN NUR VON QUALIFIZIERTEM KUNDENDIENSTPERSONAL VORGENOMMEN WERDEN.** Laien bringen sich durch Reparaturversuche in Gefahr, bei denen die zum Schutz vor Mikrowellenstrahlung am Gerät angebrachten Abdeckungen oder Gehäuseteile entfernt werden müssen.

**KEINE GEHÄUSETEILE ENTFERNEN.** **TÜRDICHTUNGEN UND UMLIEGENDE BEREICHE** regelmäßig auf Beschädigungen prüfen. Das Gerät nach einer Beschädigung erst wieder in Betrieb nehmen, nachdem es von einem qualifizierten Kundendiensttechniker repariert wurde.





## WICHTIGE VORSICHTSMASSNAHMEN



### ALLGEMEINES

**DAS GERÄT IST AUSSCHLIESSLICH FÜR DIE VERWENDUNG IM HAUSHALT BESTIMMT!**

**DIESES GERÄT IST FÜR DEN EINBAU VORGESEHEN.** Niemals freistehend verwenden.

**DIESES GERÄT IST FÜR DAS ERHITZEN VON** Nahrungsmitteln und Getränken vorgesehen. Das Trocknen von Lebensmitteln, Kleidungsstücken oder das Aufwärmen von Heizpolstern, Sandalen, Schwämmen, feuchten Tüchern oder ähnlichen Materialien kann zu Verletzungen, Entzündung oder Brand führen.

**BEI NUTZUNG DER MIKROWELLENFUNKTIONEN DARF DAS GERÄT NUR EINGESCHALTET WERDEN, wenn sich Speisen im Garraum befinden. Andernfalls kann es zu Schäden am Gerät kommen.**

**UM SICH MIT DEN GERÄTEFUNKTIONEN VERTRAUT ZU MACHEN,** stellen Sie ein Glas Wasser in den Garraum. Das Wasser absorbiert die Energie der Mikrowellen, so dass der Herd nicht beschädigt wird.

**VERWENDEN SIE DEN GARRAUM** nicht als Ablage.

**ENTFERNEN SIE ALLE METALLTEILE (Z. B. VERSCHLÜSSE)** von Papier- oder Plastikbeuteln, bevor diese in den Garraum gelegt werden.



### FRITTIEREN

**DAS MIKROWELLENGERÄT DARF NICHT ZUM** Frittieren verwendet werden, da die Temperatur des Frittieröls nicht kontrolliert werden kann.



**VERWENDEN SIE STETS TOPFLAPPEN ODER HANDSCHUHE,** wenn Sie nach dem Kochen Behälter, Geräteteile und Schalen berühren. Es besteht Verbrennungsgefahr.

### FLÜSSIGKEITEN

**Z. B. GETRÄNKE ODER WASSER.** Flüssigkeiten können über den Siedepunkt hinaus erhitzt werden, ohne dass es zu einer sichtbaren Blasenbildung kommt. Das kann dazu führen, dass die heiße Flüssigkeit plötzlich überkocht. Um dies zu vermeiden, ergreifen Sie folgende Vorsichtsmaßnahmen:



DE

1. Verwenden Sie möglichst keine hohen, schmalen Gefäße mit engem Hals.
2. Rühren Sie die Flüssigkeit um, bevor Sie das Gefäß in den Garraum stellen, und lassen Sie einen Teelöffel im Gefäß.
3. Lassen Sie die Flüssigkeit nach dem Erhitzen kurz stehen und rühren Sie sie vor der vorsichtigen Entnahme des Gefäßes aus dem Gerät nochmals um.

### ACHTUNG

**GENAUERE INFORMATIONEN** dazu finden Sie im Mikrowellenkochbuch. Dies gilt besonders für das Garen oder Erhitzen von alkoholhaltigen Speisen.

**BABYNAHRUNG IN GLÄSERN** oder Getränke in Babyflaschen müssen nach dem Erwärmen immer umgerührt und auf die richtige Temperatur überprüft werden. Dadurch wird eine gleichmäßige Wärmeverteilung sichergestellt und das Risiko des Verbrühens oder Verbrennens vermieden.



**Nehmen Sie den Deckel bzw. Sauger unbedingt vor dem Erwärmen ab!**

**EINE REIHE** von Zubehörteilen kann käuflich erworben werden. Prüfen Sie vor dem Kauf, ob sie für das Mikrowellengerät geeignet sind.



## KURZANLEITUNG



EINE AUSFÜHRLICHERE UND UMFASSENDERE GEBRAUCHSANLEITUNG steht unter folgender URL zum Download bereit

[www.whirlpool.eu](http://www.whirlpool.eu)

DE

DIE KURZANLEITUNG soll einen schnellen Start mit einer Reihe verschiedener Modelle ermöglichen. Deshalb kann die hier beschriebene Anzahl der Tasten und Funktionen von Ihrem speziellen Modell abweichen.

ALS BETRIEBSPRINZIP gilt:

- ☞ Wählen der Funktion
- ☞ Anpassen der Einstellung
- ☞ Drücken der Starttaste

ANZEIGE MIT ODER OHNE MENÜ.

**MENÜ:** Das Betriebssystem dieser Modelle leitet Sie durch den Vorgang.

**OHNE MENÜ:** In der Anzeige werden nur vier bis fünf Buchstaben lange Wörter, Zahlen und Kontrollleuchten eingeleuchtet.

### BITTE BEACHTEN

SIE HIERBEI!  
MANCHE MODELLE SIND MIT VERSENKBAREN BEDIENKNÖPFEN AUSGESTATTET

DIE KNÖPFE DIESER GERÄTE befinden sich im Lieferzustand in einer Höhe mit dem Tasten auf dem Bedienfeld. Werden die Knöpfe gedrückt, dann gleiten sie heraus und ermöglichen den Zugriff auf die verschiedenen Funktionen. Wenn das Gerät in Betrieb ist, müssen die Bedienknöpfe nicht mehr aus dem Bedienfeld herausragen. Drücken Sie die Knöpfe einfach in das Bedienfeld zurück, wenn alle Einstellungen vorgenommen wurden, und nehmen Sie das Gerät in Betrieb.

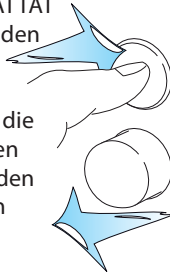

GESTALTUNG

DAS BEDIENFELD Ihres Geräts kann anders aussehen als in dieser Anleitung beschrieben. Die Bedienfeldgestaltung ist vom jeweiligen Modell abhängig.

Beispiele für Bedienfelder

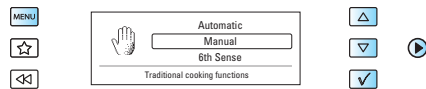

EIN/AUS

ZUM EIN- ODER AUSSCHALTEN DES GERÄTS DRÜCKEN SIE DIE EIN-/AUS-TASTE. Alternativ können Sie auch einfach den Multifunktionsknopf drehen.





## KURZANLEITUNG



### MENÜ

#### ANFANGSEINSTELLUNGEN

**BEIM ERSTEN EINSCHALTEN DES MIKROWELLENGERÄTES** werden Sie gebeten, die Sprache und die aktuelle Zeit einzustellen.

#### SPRACHE

- 1 **BENUTZEN SIE DIE AUF-/AB-TASTE ODER DEN KNOPF +/-** um eine der verfügbaren Sprachen auszuwählen.
- 2 **DRÜCKEN SIE DIE OK-TASTE ERNEUT**, um Ihre Auswahl zu bestätigen.

#### UHR

- 1 **BENUTZEN SIE DIE AUF-/AB-TASTE ODER DEN KNOPF +/-** um die 24-Stunden-Uhr zu stellen.
- 2 **DRÜCKEN SIE DIE OK-TASTE ERNEUT**, um Ihre Auswahl zu bestätigen.

**NACH EINEM STROMAUSFALL** blinkt die Uhr und muss neu gestellt werden.

#### UHR

- 1 **BENUTZEN SIE DIE AUF-/AB-TASTE ODER DEN KNOPF +/-** um die 24-Stunden-Uhr zu stellen.
- 2 **DRÜCKEN SIE DIE OK-TASTE ERNEUT**, um Ihre Auswahl zu bestätigen.

### OHNE MENÜ

#### ANFANGSEINSTELLUNGEN

**WENN DAS GERÄT ZUM ERSTEN MAL AN DAS STROMNETZ ANGESCHLOSSEN WIRD**, werden Sie aufgefordert, die Uhr einzustellen.

**NACH EINEM STROMAUSFALL** blinkt die Uhr und muss neu gestellt werden.

#### UHR

- 1 **DREHEN SIE DEN EINSTELLKNOPF**, um die Stunde einzustellen.
- 2 **DRÜCKEN SIE DIE OK-TASTE**. (Die beiden rechten Ziffern (Minutenanzeige) blinken.)
- 3 **DREHEN SIE DEN EINSTELLKNOPF**, um die Minuten einzustellen.
- 4 **DRÜCKEN SIE DIE OK-TASTE** erneut, um Ihre Auswahl zu bestätigen.

**DIE UHR IST NUN EINGESTELLT UND IN BETRIEB.**

**SOLL NACH EINSTELLUNG DER UHR** die Zeitanzeige auf dem Display nicht mehr erscheinen, gehen Sie einfach erneut in den Modus zum Einstellen der Uhr und drücken Sie die Stopp-Taste, während die Ziffern blinken.

DE



# KURZANLEITUNG (MENÜ)



## 1. WÄHLEN DER FUNKTION (MODELLE MIT TASTEN)

**DE**

### KURZWahltaste

Das Mikrowellengerät speichert für Sie automatisch eine Liste Ihrer bevorzugt verwendeten Optionen.

### DIGITALES DISPLAY

Auf dem Display sind die Uhrzeit (24-Stunden-Anzeige), Symbole, Rezepte, Tipps und Menüs zu sehen.

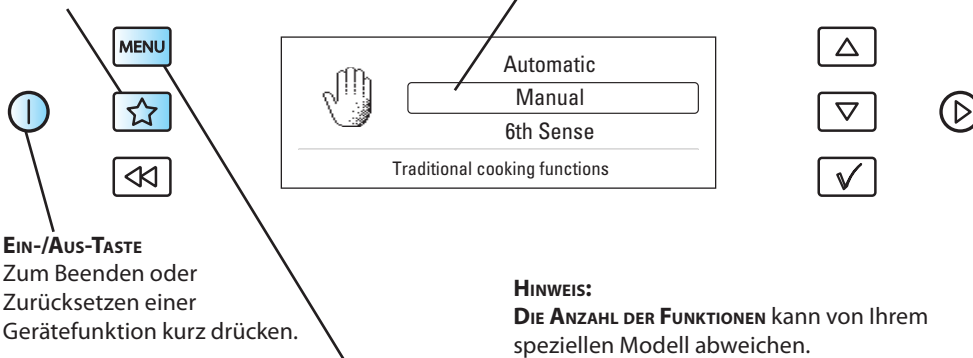

MIT DEM MULTIFUNKTIONSKNOPF können verschiedene Funktionen ausgewählt werden.	
FUNKTION	BESCHREIBUNG
Standby	24-Stunden-Uhr, leere Anzeige & Zeituhr
Mikrowelle	Garen und Aufwärmen nur mit Mikrowelle
Crisp-Funktion	Knusprigbacken von Speisen wie Pizza & Kuchen
Grillfunktion	Bräunen nur mit Grill
Grill+MW	Kombi-Garen
Grill + Gebläse	Grillfunktion
Grill + Gebl. + MW	Zubereitung mit Grill und Mikrowelle
Heißluft	Backen mit Heißluft
Heißluft + MW	Rösten mit Heißluft und Mikrowelle
Schnellaufheizen	Vor der Verwendung von Heißluft das leere Gerät vorheizen
6th Sense (Automatisches) dampfgaren	Dünsten
Schnellauftauen	Schnelles Auftauen
6th Sense (Automatisches) Aufwärmen	Automatisches Aufwärmen
6th Sense (Automatische) Crisp-Funktion	Automatisches Knusprigbacken
Einstellung	Änderung verschiedener Einstellungen



## KURZANLEITUNG (MENÜ)



### 1. WÄHLEN DER FUNKTION (MODELLE MIT BEDIENKNÖPFEN)

#### DIGITALES DISPLAY

Auf dem Display sind die Uhrzeit (24-Stunden-Anzeige), Symbole, Rezepte, Tipps und Menüs zu sehen.

DE

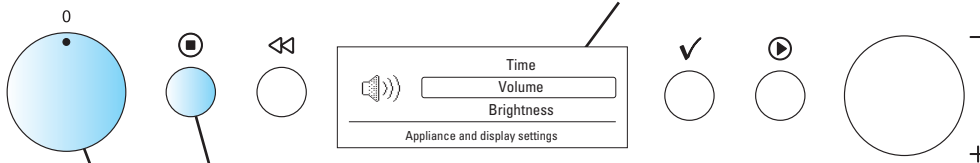

**EIN-/AUS-TASTE**  
Zum Beenden oder Zurücksetzen einer Gerätefunktion kurz drücken.

#### HINWEIS:

**DIE ANZAHL DER FUNKTIONEN** kann von Ihrem speziellen Modell abweichen.

**MIT DEM MULTIFUNKTIONSKNOPF** können verschiedene Funktionen ausgewählt werden.

FUNKTION	BESCHREIBUNG
Standby	24-Stunden-Uhr, leere Anzeige & Zeituhr
Mikrowelle	Garen und Aufwärmen nur mit Mikrowelle
Crisp-Funktion	Knusprigbacken von Speisen wie Pizza & Kuchen
Grillfunktion	Bräunen nur mit Grill
Grill+MW	Kombi-Garen
Grill + Gebläse	Grillfunktion
Grill + Gebl. + MW	Zubereitung mit Grill und Mikrowelle
Heißluft	Backen mit Heißluft
Heißluft + MW	Rösten mit Heißluft und Mikrowelle
Schnellaufheizen	Vor der Verwendung von Heißluft das leere Gerät vorheizen
6th Sense (Automatisches) dampfgaren	Dünsten
Schnellauftauen	Schnelles Auftauen
6th Sense (Automatisches) Aufwärmen	Automatisches Aufwärmen
6th Sense (Automatische) Crisp-Funktion	Automatisches Knusprigbacken
Einstellung	Änderung verschiedener Einstellungen



## KURZANLEITUNG (OHNE MENÜ)



### 1. WÄHLEN DER FUNKTION

DE

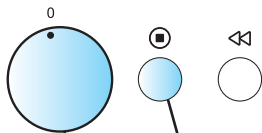

#### EIN-/AUS-TASTE

Zum Beenden oder Zurücksetzen einer Gerätefunktion kurz drücken.



#### DIGITALES DISPLAY

Auf dem Display sind die Uhrzeit (24-Stunden-Anzeige) und Statusanzeigen zu sehen.

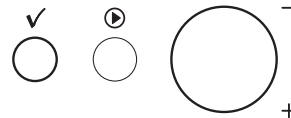

#### HINWEIS:

DIE ANZAHL DER FUNKTIONEN kann von Ihrem speziellen Modell abweichen.

Mit dem MULTIFUNKTIONSKNOPF können verschiedene Funktionen ausgewählt werden.

FUNKTION	BESCHREIBUNG
Standby	24-Stunden-Uhr, leere Anzeige & Zeituhr
Mikrowelle	Garen und Aufwärmen nur mit Mikrowelle
Crisp-Funktion	Knusprigbacken von Speisen wie Pizza & Kuchen
Grillfunktion	Bräunen nur mit Grill
Grill+MW	Kombi-Garen
Grill + Gebläse	Grillfunktion
Grill + Gebl. + MW	Zubereitung mit Grill und Mikrowelle
Heißluft	Backen mit Heißluft
Heißluft + MW	Rösten mit Heißluft und Mikrowelle
Schnellaufheizen	Vor der Verwendung von Heißluft das leere Gerät vorheizen
6th Sense (Automatisches) dampfgaren	Dünsten
Schnellauftauen	Schnelles Auftauen
6th Sense (Automatisches) Aufwärmen	Automatisches Aufwärmen
6th Sense (Automatische) Crisp-Funktion	Automatisches Knusprigbacken
Automatisches Aufwärmen	Automatisches Aufwärmen
Crisp-Automatik	Automatisches Knusprigbacken
Einstellung	Änderung verschiedener Einstellungen



## KURZANLEITUNG (MENÜ)



### 2. ANPASSEN DER EINSTELLUNG (MODELLE MIT TASTEN)

### 3. ANFANG

#### SCHNELLSTART-TASTE

Mit dieser Taste können Sie den Garvorgang starten oder die Schnellstartfunktion aktivieren.

DE

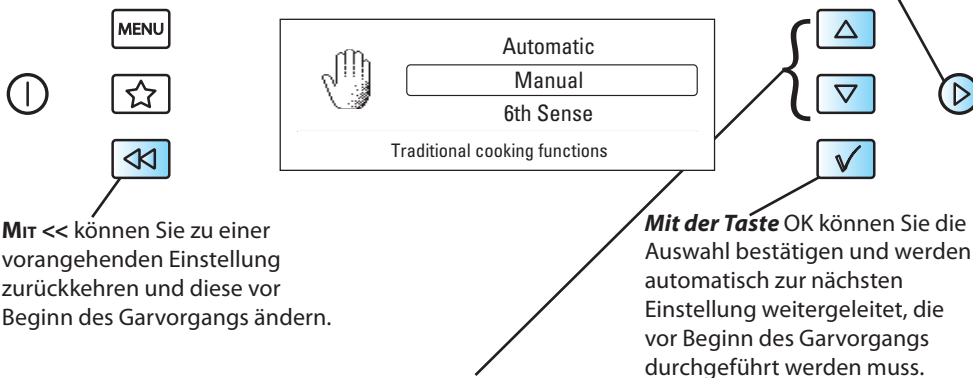

Mit << können Sie zu einer vorangehenden Einstellung zurückkehren und diese vor Beginn des Garvorgangs ändern.

Mit der Taste OK können Sie die Auswahl bestätigen und werden automatisch zur nächsten Einstellung weitergeleitet, die vor Beginn des Garvorgangs durchgeführt werden muss.

MIT DEN EINSTELLTASTEN können Sie verschiedene Einstellungen anpassen.	
FUNKTION	ZUM EINSTELLEN FOLGENDER WERTE
Standby (Nullstellung)	Zeitschaltuhr
Mikrowelle	Mikrowellen-Leistungsstufe und Garzeit
Crisp-Funktion	Garzeit
Grillfunktion	Garzeit und Grill-Leistungsstufe
Grill+MW	Garzeit, Mikrowellen-Leistungsstufe und Grill-Leistungsstufe
Grill + Gebläse	Garzeit
Grill + Gebl. + MW	Mikrowellen-Leistungsstufe und Garzeit
Heißluft	Temperatur und Garzeit
Heißluft + MW	Temperatur, Mikrowellen-Leistungsstufe & Garzeit
Schnell aufheizen	Temperatur
6th Sense (Automatisches) dampfgaren	Dampfdauer
Schnell auftauern	Lebensmittelkategorie und Gewicht
6th Sense (Automatisches) Aufwärmen	Garstufe
6th Sense (Automatische) Crisp-Funktion	Gargrad, Lebensmittelart
Einstellung	Zeit, Signal, Öko und Helligkeit



## KURZANLEITUNG (MENÜ)



### 2. ANPASSEN DER EINSTELLUNG (MODELLE MIT BEDIENKNÖPFEN)

### 3. ANFANG

**DE**

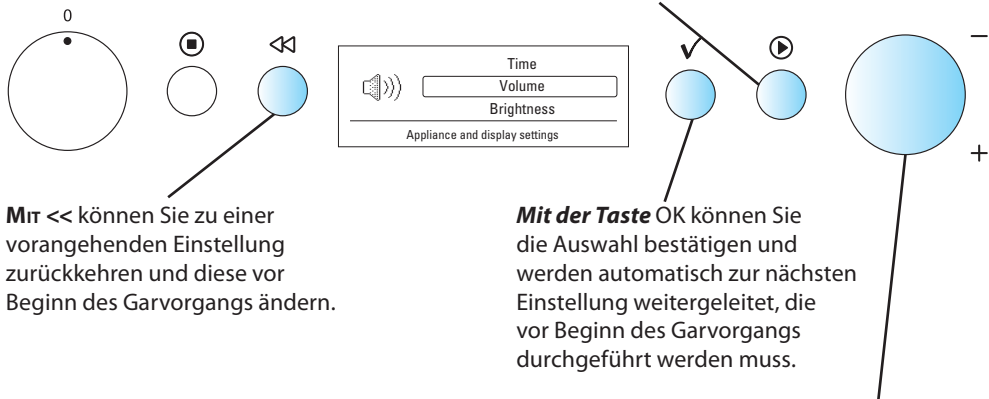

MIT DEM EINSTELLSCHALTER können Sie verschiedene Einstellungen ändern.	
FUNKTION	ZUM EINSTELLEN FOLGENDER WERTE
Standby (Nullstellung)	Zeitschaltuhr
Mikrowelle	Mikrowellen-Leistungsstufe und Garzeit
Crisp-Funktion	Garzeit
Grillfunktion	Garzeit und Grill-Leistungsstufe
Grill+MW	Garzeit, Mikrowellen-Leistungsstufe und Grill-Leistungsstufe
Grill + Gebläse	Garzeit
Grill + Gebl. + MW	Mikrowellen-Leistungsstufe und Garzeit
Heißluft	Temperatur und Garzeit
Heißluft + MW	Temperatur, Mikrowellen-Leistungsstufe & Garzeit
Schnell aufheizen	Temperatur
6th Sense (Automatisches) dampfgaren	Dampfdauer
Schnellauftauen	Lebensmittelkategorie und Gewicht
6th Sense (Automatisches) Aufwärmen	Gargrad
6th Sense (Automatische) Crisp-Funktion	Gargrad, Lebensmittelart
Einstellung	Zeit, Signal, Öko und Helligkeit



## KURZANLEITUNG (OHNE MENÜ)



### 2. ANPASSEN DER EINSTELLUNG

### 3. ANFANG

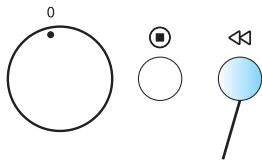

Mit << können Sie zu einer vorangehenden Einstellung zurückkehren und diese vor Beginn des Garvorgangs ändern.



Mit der Taste OK können Sie die Auswahl bestätigen und werden automatisch zur nächsten Einstellung weitergeleitet, die vor Beginn des Garvorgangs durchgeführt werden muss.

#### SCHNELLSTART-TASTE

Mit dieser Taste können Sie den Garvorgang starten oder die Schnellstartfunktion aktivieren.

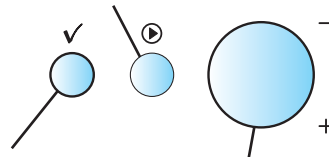

DE

MIT DEM EINSTELLSCHALTER können Sie verschiedene Einstellungen ändern.	
FUNKTION	ZUM EINSTELLEN FOLGENDER WERTE
Standby (Nullstellung)	Zeitschaltuhr
Mikrowelle	Mikrowellen-Leistungstufe und Garzeit
Crisp-Funktion	Garzeit
Grillfunktion	Garzeit und Grill-Leistungstufe
Grill+MW	Garzeit, Mikrowellen-Leistungstufe und Grill-Leistungstufe
Grill + Gebläse	Garzeit
Grill + Gebl. + MW	Mikrowellen-Leistungstufe und Garzeit
Heißluft	Temperatur und Garzeit
Heißluft + MW	Temperatur, Mikrowellen-Leistungstufe & Garzeit
Schnellaufheizen	Temperatur
6th Sense (Automatisches) dampfgaren	Dampfdauer
Schnellauftauen	Lebensmittelkategorie und Gewicht
6th Sense (Automatisches) Aufwärmen	Garstufe
6th Sense (Automatische) Crisp-Funktion	Gargrad, Lebensmittelart
Automatisches Aufwärmen	Gargrad, Lebensmittelart und Gewicht
Crisp-Automatik	Lebensmittelkategorie und Gewicht
Einstellung	Zeit, Signal, Öko und Helligkeit

## HINWEISE ZUM UMWELTSCHUTZ

**DE**

**DIE VERPACKUNG** besteht aus 100% recyclingfähigem Material und ist daher mit dem Recycling-Symbol gekennzeichnet.

Beachten Sie bei der Entsorgung die örtlichen Bestimmungen. Bewahren Sie Verpackungsmaterial, das eine potentielle Gefahr darstellt (Plastikbeutel, Styropor usw.), nicht in der Reichweite von Kindern auf.

**IN ÜBEREINSTIMMUNG** mit den Anforderungen der Europäischen Richtlinie 2002/96/EC über Elektro- und Elektronik-Altgeräte (WEEE) ist dieses Gerät mit einer Markierung versehen. Durch eine vorschriftsmäßige Entsorgung tragen Sie zum Umweltschutz bei und vermeiden potentielle Unfallgefahren, die bei einer unsachgemäßen Entsorgung des Produkts entstehen können.



**DAS SYMBOL** auf dem Produkt oder der beiliegenden Produktdokumentation weist darauf hin, dass dieses Gerät nicht als normaler Hausmüll behandelt werden darf. Übergeben Sie daher das alte Gerät den zuständigen Sammelstellen für die Wiederverwertung von elektrischen und elektronischen Geräten.



**DIE ENTSORGUNG** muss gemäß den örtlichen Bestimmungen zur Abfallbeseitigung erfolgen.

**BITTE WENDEN SIE SICH** an die zuständigen Behörden Ihrer Gemeindeverwaltung, an den lokalen Recyclinghof für Hausmüll oder an den Händler, bei dem Sie dieses Gerät erworben haben, um weitere Informationen über die Behandlung, Verwertung und Wiederverwendung dieses Produkts zu erhalten.

**MACHEN SIE VOR DEM VERSCHROTEN** das Gerät durch Abschneiden des Netzkabels funktionsuntüchtig.





## INSTALLAZIONE



### MONTAGGIO DELL'APPARECCHIO



**DURANTE L'INSTALLAZIONE**, seguire le istruzioni per il montaggio fornite separatamente.

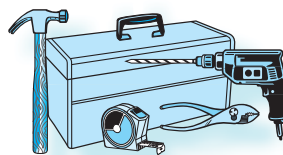

IT

### PRIMA DI COLLEGARE L'APPARECCHIO

**CONTROLLARE CHE LA TENSIONE** indicata sulla targhetta matricola corrisponda alla tensione dell'abitazione.

**NON RIMUOVERE LE PIASTRE DI PROTEZIONE** del forno a microonde che si trovano ai lati della cavità del forno. Tali piastre evitano che i grassi e i pezzetti di cibo entrino nelle feritoie del forno.

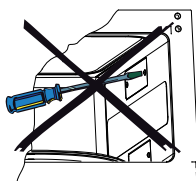

**ASSICURARSI** prima dell'installazione che il forno sia vuoto.

**ASSICURARSI CHE L'APPARECCHIO NON SIA DANNEGGIATO.** Verificare che lo sportello del forno si chiuda perfettamente e che la guarnizione interna non sia danneggiata. Vuotare il forno e pulire l'interno con un panno morbido e umido.

**NON FAR FUNZIONARE L'APPARECCHIO** con il cavo di alimentazione o la spina danneggiati, se non funziona correttamente o se ha subito danni o è caduto. Non immergere il cavo di alimentazione o la spina in acqua. Tenere il cavo di alimentazione lontano da superfici calde. Potrebbero verificarsi scosse elettriche, incendi o altre situazioni pericolose.

**NON UTILIZZARE PROLUNGHE:**

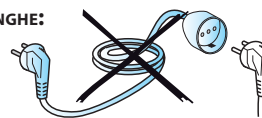

**SE IL CAVO DI ALIMENTAZIONE RISULTASSE TROPPO CORTO**, rivolgersi a un elettricista qualificato per installare una presa vicino all'apparecchio.

### DOPO IL COLLEGAMENTO

**IL FORNO FUNZIONA SOLO** se lo sportello è stato chiuso correttamente.

**LA MESSA A TERRA DELL'APPARECCHIO È OBBLIGATORIA** a termini di legge. Il fabbricante declina qualsiasi responsabilità per eventuali danni a persone, animali o cose, derivanti dalla mancata osservanza di questa norma.

**I produttori non sono responsabili per problemi causati dall'inosservanza dell'utente delle presenti istruzioni.**



## IMPORTANTI PRECAUZIONI DI SICUREZZA



LEGGERE ATTENTAMENTE E CONSERVARE PER ULTERIORI CONSULTAZIONI

**NON RISCALDARE O USARE MATERIALI INFIAMMABILI** all'interno o vicino al forno. I vapori potrebbero causare pericoli d'incendio o di esplosione.

**IT**

**NON USARE** il forno a microonde per asciugare tessuti, carta, spezie, erbe, legno, fiori, frutta o altro materiale combustibile. Potrebbe insorgere un rischio di incendio.

**SE IL MATERIALE ALL'INTERNO O ALL'ESTERNO DEL FORNO DOVESSE INCENDIARSI O SE SI NOTA FUMO**, tenere chiuso lo sportello e spegnere il forno. Staccare la spina dalla presa di corrente o disinserire l'alimentazione generale sul quadro elettrico.

**NON CUOCERE ECCESSIVAMENTE GLI ALIMENTI.** Potrebbe insorgere un rischio di incendio.

**NON LASCIARE IL FORNO INCUSTODITO**, specialmente quando si usano carta, plastica o altri materiali combustibili durante il processo di cottura. La carta potrebbe carbonizzarsi o bruciare e alcuni tipi di plastica potrebbero sciogliersi con il calore.

**NON USARE** prodotti chimici o vapori corrosivi in questo apparecchio. Questo tipo di forno è progettato per il riscaldamento o la cottura di alimenti. Non deve essere usato per scopi industriali o di laboratorio.

**UOVA**

**NON USARE IL FORNO A MICROONDE** per cucinare o riscaldare uova intere, con o senza guscio, poiché potrebbero esplodere (anche dopo il processo di riscaldamento a microonde).



**QUESTO APPARECCHIO PUÒ ESSERE USATO** da bambini di età superiore a 8 anni e da persone con ridotte capacità fisiche, sensoriali o mentali o con esperienza e conoscenza inadeguate, solo se sono sorvegliati o se è stato loro insegnato come usare l'apparecchio in condizioni di sicurezza e se sono a conoscenza dei pericoli che può comportare.

**I BAMBINI NON DEVONO GIOCARE** con l'apparecchio.

**LA PULIZIA E LA MANUTENZIONE** non devono essere effettuate da bambini, a meno che abbiano più di 8 anni e non siano sorvegliati da adulti.

### AVVERTENZA!

**L'APPARECCHIO E I SUOI COMPONENTI ACCESSIBILI DIVENTANO CALDI** durante l'uso.

**FARE ATTENZIONE** a non toccare le resistenze.

**I BAMBINI DI ETÀ INFERIORE A 8 ANNI** devono essere tenuti lontani dall'apparecchio a meno che non siano sempre controllati.

**NON USARE IL FORNO A MICROONDE** per riscaldare alimenti o liquidi in contenitori sigillati. L'aumento di pressione potrebbe causare danni o esplosioni all'apertura del contenitore.



**IL CAVO DI ALIMENTAZIONE DEVE ESSERE** sostituito solo con un cavo originale, disponibile tramite la rete di assistenza. Il cavo di alimentazi-

one deve essere sostituito solo da personale specializzato.

**GLI INTERVENTI DI ASSISTENZA DEVONO ESSERE EFFETTUATI ESCLUSIVAMENTE DA TECNICI QUALIFICATI.** È pericoloso per qualunque persona non qualificata effettuare operazioni di assistenza o riparazione che comportino la rimozione dei pannelli di copertura, in quanto tali pannelli forniscono la protezione necessaria contro l'energia delle microonde.

**NON RIMUOVERE NESSUN PANNELLO DI COPERTURA.**

**LE GUARNIZIONI DELLO SPORTELLO E LE ZONE CIRCOSTANTI** devono essere controllate periodicamente. In caso di danni, non utilizzare l'apparecchio finché non sia stato riparato da un tecnico qualificato.





## PRECAUZIONI IMPORTANTI



### INDICAZIONI GENERALI

**QUESTO APPARECCHIO È DESTINATO ESCLUSIVAMENTE ALL'USO DOMESTICO.**

**QUESTO APPARECCHIO È DI TIPO** ad incasso. Non deve essere utilizzato a libera installazione.

**QUESTO APPARECCHIO DEVE** essere utilizzato per il riscaldamento di alimenti e bevande. L'asciugatura di alimenti o indumenti e il riscaldamento di pad riscaldanti, ciabatte, spugne, panni bagnati e simili può provocare rischio di lesioni o incendio.

**CON LA FUNZIONE MICROONDE INSERITA**, questo apparecchio non deve mai essere messo in funzione senza alimenti. Potrebbe subire danni.

**QUANDO SI FANNO PROVE DI PROGRAMMAZIONE**, mettere all'interno un bicchiere di acqua. L'acqua assorbirà le microonde e il forno non si rovinerà.

**NON USARE LA CAVITÀ** come dispensa.

**TOGLIERE I LACCI DI CHIUSURA** dai sacchetti di plastica o carta prima di metterli in forno.



### FRITTURA A BAGNO D'OLIO

**NON USARE IL FORNO A MICROONDE** per frittura a bagno d'olio, poiché è impossibile controllare la temperatura dell'olio.



**PER EVITARE DI BRUCIARSI** indossare sempre guanti da forno per manipolare contenitori, toccare il forno e togliere le casseruole.

### LIQUIDI

**Es. BEVANDE O ACQUA.** Quando si riscaldano liquidi come bevande o acqua, questi si possono surriscaldare oltre il punto di ebollizione senza che appaiano bollicine. Ciò potrebbe determinare un traboccamento improvviso di liquido bollente. Per prevenire questa possibilità, procedere come segue:



1. Evitare l'uso di contenitori con colli stretti.
2. Mescolare il liquido prima di mettere il recipiente nel forno e lasciarvi immerso un cucchiaino da tè.
3. Dopo il riscaldamento, prevedere un tempo di riposo, mescolando ancora prima di togliere il recipiente dal forno.

IT

### ATTENZIONE

**PER MAGGIORI** dettagli fare sempre riferimento ad un libro di ricette per forno a microonde, specialmente se gli alimenti da cuocere o riscaldare contengono alcool.

**DOPO AVER RISCALDATO GLI ALIMENTI PER BAMBINI** o liquidi nel biberon, oppure in contenitori per omogeneizzati, agitare e controllare sempre la temperatura prima di servire. Questo favorirà la distribuzione omogenea del calore evitando il rischio di ustioni. **Togliere il coperchio e la tettarella dal biberon prima di riscaldarli!**



**IN COMMERCIO** sono disponibili diversi accessori. Prima di acquistarli, accertarsi che siano specifici per la cottura a microonde.



## GUIDA RAPIDA



PER ISTRUZIONI PER L'USO PIÙ DETTAGLIATE ED ESAUSTIVE, CONSULTARE IL SITO

[www.whirlpool.eu](http://www.whirlpool.eu)

**IT**

LA PRESENTE GUIDA RAPIDA copre una serie di diversi modelli. Il numero di tasti e funzioni può pertanto essere diverso da quello del modello specifico acquistato dall'utente.

IL PRINCIPIO DI FUNZIONAMENTO È IL SEGUENTE:

- Selezionare la funzione
- Regolazione delle impostazioni
- Premere il tasto di Avvio

**VISUALIZZAZIONE MENU O NON MENU.**

**MENU:** Il sistema operativo di questi modelli guiderà l'utente attraverso il processo.

**NON MENU:** Il display visualizza solo parole di 4-5 lettere, cifre e spie.

### ATTENZIONE!

ALCUNI MODELLI PRESENTANO MANOPOLE A PRESSIONE

ALLA CONSEGNA, LE MANOPOLE DI QUESTI FORNISONO allineate con i tasti sul pannello. Se premute, le manopole fuoriescono e consentono di accedere alle varie funzioni. Non è necessario che sporgano dal pannello durante il funzionamento. È sufficiente premerle verso l'interno del pannello al termine delle impostazioni e continuare ad utilizzare il forno.

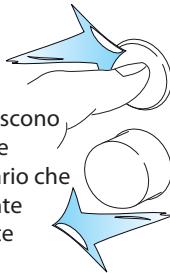

ASPETTO

L'EFFETTIVO ASPETTO del pannello di controllo può essere diverso da quello dei pannelli raffigurati nella presente guida, in funzione del modello acquistato.

*Esempi di pannelli*



ON/OFF

PER ACCENDERE (ON) O SPEGNERE (OFF) L'APPARECCHIO utilizzare il tasto On/Off o ruotare semplicemente la manopola multifunzione.

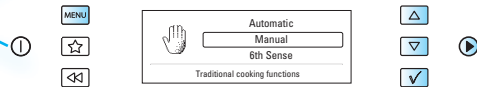



## GUIDA RAPIDA



### MENU

#### IMPOSTAZIONI INIZIALI

**QUANDO SI COLLEGA IL FORNO PER LA PRIMA VOLTA,** viene richiesto di impostare la lingua e l'ora sull'orologio a 24 ore.

#### LINGUA

- 1 **UTILIZZARE I TASTI Su/GIÙ O LA MAOPOLA +/-** per scegliere una delle lingue disponibili.
- 2 **PREMERE NUOVAMENTE IL TASTO OK** per confermare la modifica.

#### OROLOGIO

- 1 **UTILIZZARE I TASTI Su/GIÙ O LA MAOPOLA +/-** per impostare l'orologio in formato 24 ore.
- 2 **PREMERE NUOVAMENTE IL TASTO OK** per confermare la modifica.

**DOPO UN'INTERRUZIONE DI CORRENTE** l'orologio lampeggia e deve essere reimpostato.

#### OROLOGIO

- 1 **UTILIZZARE I TASTI Su/GIÙ O LA MAOPOLA +/-** per impostare l'orologio in formato 24 ore.
- 2 **PREMERE NUOVAMENTE IL TASTO OK** per confermare la modifica.

### NON MENU

#### IMPOSTAZIONI INIZIALI

**QUANDO L'APPARECCHIO VIENE COLLEGATO ALLA CORRENTE PER LA PRIMA VOLTA** viene richiesto di impostare l'orologio.

**DOPO UN'INTERRUZIONE DI CORRENTE** l'orologio lampeggia e deve essere reimpostato.

#### OROLOGIO

- 1 **PREMERE LA MANOPOLA DI REGOLAZIONE** per impostare le ore.
- 2 **PREMERE IL TASTO OK.** Le due cifre a destra, i minuti, lampeggiano.
- 3 **PREMERE LA MANOPOLA DI REGOLAZIONE** per impostare i minuti.
- 4 **PREMERE NUOVAMENTE IL TASTO OK** per confermare la modifica.

#### **L'orologio è impostato ed è in funzione.**

**PER TOGLIERE LA FUNZIONE OROLOGIO** dal display dopo averla programmata, selezionare nuovamente la modalità di impostazione dell'orologio e il tasto Stop quando le cifre lampeggiano.

IT



## GUIDA RAPIDA (MENU)



### 1. SELEZIONE FUNZIONI (VERSIONI CON TASTI)

**IT**

**TASTO SCELTA RAPIDA**  
Il forno compila automaticamente una lista delle scelte rapide più utilizzate dall'utente.

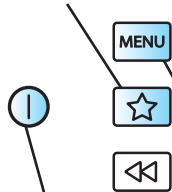

**TASTO ON / OFF**  
Premere brevemente per arrestare o riavviare una delle funzioni del forno.

**DISPLAY DIGITALE**

Il display comprende un orologio a 24 ore, simboli indicatori, ricette, consigli e menu.

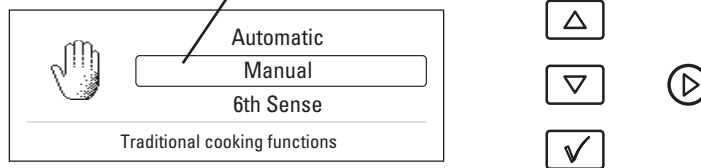

**NOTA:**

**IL NUMERO DI FUNZIONI** può essere diverso da quello del modello specifico acquistato dall'utente.

LA MANOPOLA MULTIFUNZIONE consente di scegliere tra varie funzioni.	
FUNZIONE	DESCRIZIONE
Standby	Orologio 24 ore, display vuoto e timer
Microonde	Cottura e riscaldamento solo con microonde
Tasto Funzione Crisp	Cibi a base di impasto come Pizza e focacce
Funzione Grill	Doratura solo con il Grill
Grill+Microonde	Cottura combinata
Turbogrill	Funzione Grill
Turbogrill + Microonde	Cottura con il Grill e microonde
Termoventilato	Cottura con aria calda
Termoventilato + Microonde	Cottura arrosto con aria calda + Microonde
Riscaldamento rapido	Preriscaldare il forno vuoto prima di usare la funzione Termoventilato
Sesto Senso per la cottura a vapore	Cottura a vapore
Funzione Jet defrost (scongelo rapido)	Scongelo rapido
Sesto Senso per la funzione Riscaldamento	Riscaldamento automatico
Sesto Senso per la funzione Crisp	Cottura croccante in automatico
Impostazione	Modifica di varie impostazioni



## GUIDA RAPIDA (MENU)



### 1. SELEZIONE FUNZIONI (VERSIONI CON MANOPOLA)

#### DISPLAY DIGITALE

Il display comprende un orologio a 24 ore, simboli indicatori, ricette, consigli e menu.

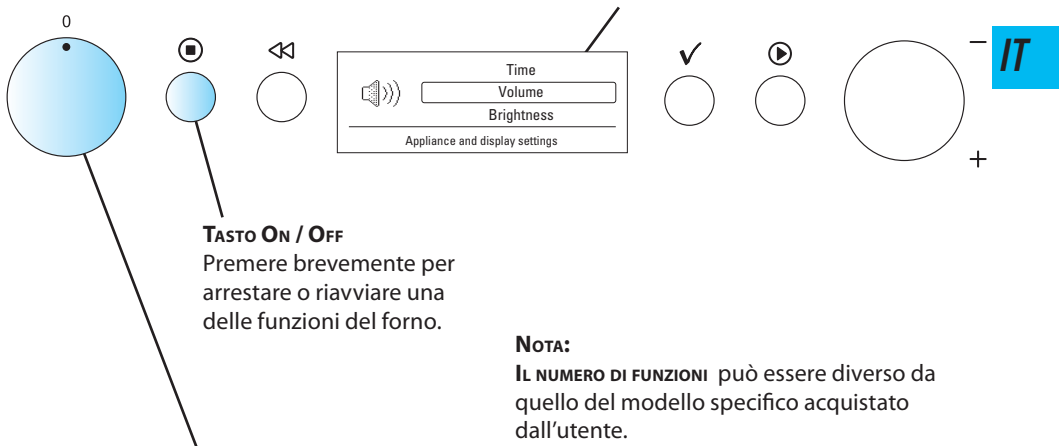

LA MANOPOLA MULTIFUNZIONE consente di scegliere tra varie funzioni.	
FUNZIONE	DESCRIZIONE
Standby	Orologio 24 ore, display vuoto e timer
Microonde	Cottura e riscaldamento solo con microonde
Tasto Funzione Crisp	Cibi a base di impasto come Pizza e focacce
Funzione Grill	Doratura solo con il Grill
Grill+Microonde	Cottura combinata
Turbogrill	Funzione Grill
Turbogrill + Microonde	Cottura con il Grill e microonde
Termoventilato	Cottura con aria calda
Termoventilato + microonde	Cottura arrosto con aria calda + Microonde
Riscaldamento rapido	Preriscaldare il forno vuoto prima di usare la funzione Termoventilato
Sesto Senso per la cottura a vapore	Cottura a vapore
Funzione Jet defrost (scongelamento rapido)	Scongelamento rapido
Sesto Senso per la funzione Riscaldamento	Riscaldamento automatico
Sesto Senso per la funzione Crisp	Cottura croccante in automatico
Impostazione	Modifica di varie impostazioni



## GUIDA RAPIDA (NON MENU)



### 1. SELEZIONARE LA FUNZIONE

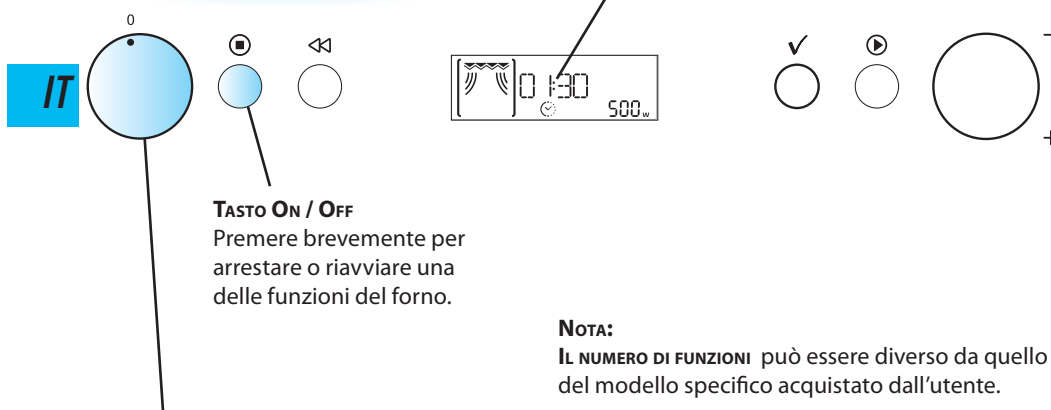

LA MANOPOLA MULTIFUNZIONE consente di scegliere tra varie funzioni.	
FUNZIONE	DESCRIZIONE
Standby	Orologio 24 ore, display vuoto e timer
Microonde	Cottura e riscaldamento solo con microonde
Tasto Funzione Crisp	Cibi a base di impasto come Pizza e focacce
Funzione Grill	Doratura solo con il Grill
Grill+Microonde	Cottura combinata
Turbogrill	Funzione Grill
Turbogrill + Microonde	Cottura con il Grill e microonde
Termoventilato	Cottura con aria calda
Termoventilato + Microonde	Cottura arrostito con aria calda + Microonde
Riscaldamento rapido	Preriscaldare il forno vuoto prima di usare la funzione Termoventilato
Sesto Senso per la cottura a vapore	Cottura a vapore
Funzione Jet defrost (scongelo rapido)	Scongelo rapido
Sesto Senso per la funzione Riscaldamento	Riscaldamento automatico
Sesto Senso per la funzione Crisp	Cottura croccante in automatico
Riscaldamento automatico	Riscaldamento automatico
Crisp automatico	Cottura croccante in automatico
Impostazione	Modifica di varie impostazioni





## GUIDA RAPIDA (MENU)



### 2. REGOLAZIONE DELLE IMPOSTAZIONI (VERSIONI CON TASTI)

### 3. AVVIO

#### TASTO JET START

Utilizzare questo tasto per iniziare la cottura o richiamare la funzione Jet Start.

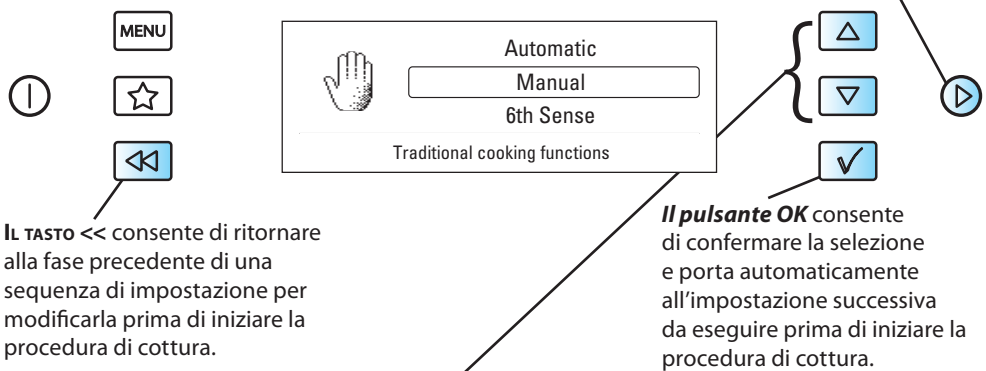

I TASTI DI REGOLAZIONE consentono varie impostazioni.	
FUNZIONE	RUOTARE PER IMPOSTARE
Standby (posizione zero)	Timer
Microonde	Potenza microonde e tempo di cottura
Tasto Funzione Crisp	Tempo di cottura
Funzione Grill	Tempo di cottura e Livello di potenza Grill
Grill+Microonde	Tempo di cottura, Potenza microonde e Livello di potenza Grill
Turbogrill	Tempo di cottura
Turbogrill + Microonde	Potenza microonde e tempo di cottura
Termoventilato	Temperatura e tempo di cottura
Termoventilato + Microonde	Temperatura, potenza microonde e tempo di cottura
Riscaldamento rapido	Temperatura
Sesto Senso per la cottura a vapore	Tempo cottura a vapore
Funzione Jet defrost (scongelo rapido)	Categoria di alimenti e Peso
Sesto Senso per la funzione Riscaldamento	Grado di cottura
Sesto Senso per la funzione Crisp	Grado di cottura, categoria di alimenti
Impostazione	Orologio, Segnale acustico, ECO e Luminosità



## GUIDA RAPIDA (MENU)



### 2. REGOLAZIONE DELLE IMPOSTAZIONI (VERSIONI CON MANOPOLA)

### 3. AVVIO

**IT**

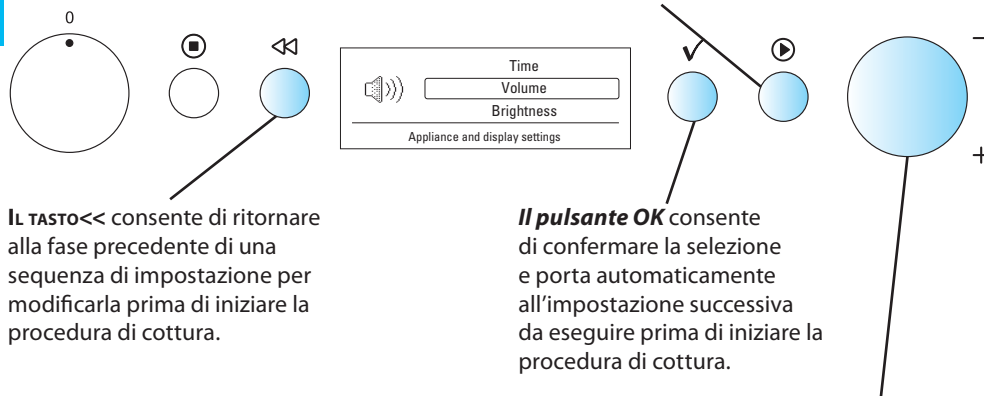

LA MANOPOLA DI REGOLAZIONE consente di regolare numerose impostazioni.	
FUNZIONE	RUOTARE PER IMPOSTARE
Standby (posizione zero)	Timer
Microonde	Potenza microonde e tempo di cottura
Tasto Funzione Crisp	Tempo di cottura
Funzione Grill	Tempo di cottura e Livello di potenza Grill
Grill+Microonde	Tempo di cottura, Potenza microonde e Livello di potenza Grill
Turbogrill	Tempo di cottura
Turbogrill + Microonde	Potenza microonde e tempo di cottura
Termoventilato	Temperatura e tempo di cottura
Termoventilato + Microonde	Temperatura, potenza microonde e tempo di cottura
Riscaldamento rapido	Temperatura
Sesto Senso per la cottura a vapore	Tempo cottura a vapore
Funzione Jet defrost (scongelamento rapido)	Categoria di alimenti e Peso
Sesto Senso per la funzione Riscaldamento	Grado di cottura
Sesto Senso per la funzione Crisp	Grado di cottura, categoria di alimenti
Impostazione	Orologio, Segnale acustico, ECO e Luminosità



## GUIDA RAPIDA (NON MENU)



### 2. REGOLAZIONE DELLE IMPOSTAZIONI

### 3. AVVIO

**TASTO JET START**  
Utilizzare questo tasto per iniziare la cottura o richiamare la funzione Jet Start.

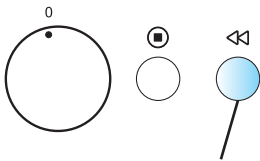

IL TASTO << consente di ritornare alla fase precedente di una sequenza di impostazione per modificarla prima di iniziare la procedura di cottura.



Il pulsante OK consente di confermare la selezione e porta automaticamente all'impostazione successiva da eseguire prima di iniziare la procedura di cottura.

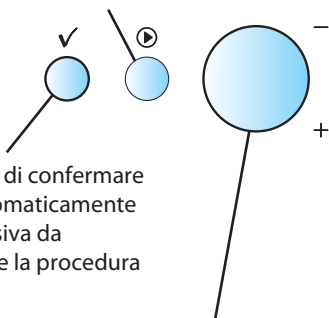

**IT**

LA MANOPOLA DI REGOLAZIONE consente di regolare numerose impostazioni.	
FUNZIONE	RUOTARE PER IMPOSTARE
Standby (posizione zero)	Timer
Microonde	Potenza microonde e tempo di cottura
Tasto Funzione Crisp	Tempo di cottura
Funzione Grill	Tempo di cottura e Livello di potenza Grill
Grill+Microonde	Tempo di cottura, Potenza microonde e Livello di potenza Grill
Turbogrill	Tempo di cottura
Turbogrill + Microonde	Potenza microonde e tempo di cottura
Termoventilato	Temperatura e tempo di cottura
Termoventilato + Microonde	Temperatura, potenza microonde e tempo di cottura
Riscaldamento rapido	Temperatura
Sesto Senso per la cottura a vapore	Tempo cottura a vapore
Funzione Jet defrost (scongelamento rapido)	Categoria di alimenti e Peso
Sesto Senso per la funzione Riscaldamento	Grado di cottura
Sesto Senso per la funzione Crisp	Grado di cottura, categoria di alimenti
Riscaldamento automatico	Grado di cottura, Categoria di alimenti e Peso
Crisp automatico	Categoria di alimenti e Peso
Impostazione	Orologio, Segnale acustico, ECO e Luminosità

## CONSIGLI PER LA SALVAGUARDIA DELL'AMBIENTE

**IT**

**IL MATERIALE D'IMBALLO** è riciclabile al 100% ed è contrassegnato dal simbolo del riciclaggio. Per lo smaltimento seguire le normative locali. Il materiale di imballaggio (sacchetti di plastica, parti in polistirolo, ecc.) deve essere tenuto fuori dalla portata dei bambini in quanto potenziale fonte di pericolo.

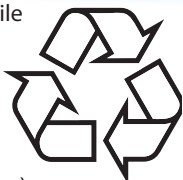

**QUESTO APPARECCHIO** è contrassegnato in conformità alla Direttiva Europea 2002/96/EC, Waste Electrical and Electronic Equipment (WEEE). Assicurandosi che questo prodotto sia smaltito in modo corretto, l'utente contribuisce a prevenire le potenziali conseguenze negative per l'ambiente e la salute.

**IL SIMBOLO** sul prodotto o sulla documentazione di accompagnamento indica che questo prodotto non deve essere trattato come rifiuto domestico, ma deve essere consegnato presso l'idoneo punto di raccolta per il riciclaggio di apparecchiature elettriche ed elettroniche.

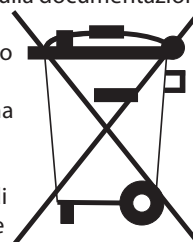

**DISFARSENE** seguendo le normative locali per lo smaltimento dei rifiuti.

**PER ULTERIORI INFORMAZIONI** sul trattamento, recupero e riciclaggio di questo prodotto, contattare l'ufficio locale competente, il servizio di raccolta dei rifiuti domestici o il negozio presso il quale il prodotto è stato acquistato.

**PRIMA DELLA ROTTAMAZIONE**, renderlo inservibile tagliando il cavo elettrico di alimentazione.



## INSTALLATIE



### HET APPARAAT MONTEREN



**VOLG DE MEEGELEVERDE** afzonderlijke montage-instructies voor het installeren van het apparaat.

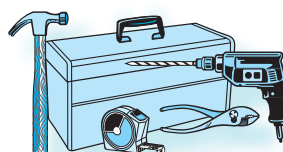

NL

### VOORDAT U DE OVEN AANSLUIT

**CONTROLEER OF DE SPANNING** op het typeplaatje overeenstemt met de spanning in uw woning.

**VERWIJDER GEEN BESCHERMINGSPLAATJES VOOR AANZUIGOPENINGEN** die zich aan de zijkant in het ovengedeelte bevinden. Deze zorgen ervoor dat er geen vet en voedseldeeltjes in de invoerkanalen van de magnetron terecht komen.

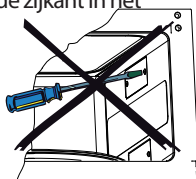

**CONTROLEER** of het ovengedeelte leeg is vóór de montage.

**VERZEKER U ERVAN DAT HET APPARAAT NIET BESCHADIGD IS.** Controleer of de ovendeur goed sluit en of de interne deurvergrendeling niet beschadigd is. Haal de oven leeg en reinig de binnenkant met een zachte, vochtige doek.

**GEBRUIK HET APPARAAT NIET** als het netsnoer of de stekker beschadigd is, als het apparaat niet goed werkt of als het beschadigd of gevallen is. Dompel het netsnoer of de stekker niet onder in water. Houd het snoer uit de buurt van warme oppervlakken. Hierdoor kunnen elektrische schokken, brand of andere ongevallen worden veroorzaakt.

**GEBRUIK GEEN VERLENGSNOER:**



**ALS HET NETSNOER TE KORT IS,** laat dan door een gekwalificeerde elektricien of servicetechnicus een stopcontact in de buurt van het apparaat installeren.

### NA DE AANSLUITING

**U KUNT DE OVEN ALLEEN INSCHAKELEN** als de deur goed gesloten is.

**DIT APPARAAT MOET WORDEN GEAARD.** De fabrikant kan niet aansprakelijk gesteld worden voor letsel aan personen of dieren noch voor materiële schade als het apparaat niet is geaard.

**De fabrikanten zijn niet aansprakelijk voor eventuele problemen die worden veroorzaakt doordat de gebruiker deze instructies niet in acht heeft genomen.**



## BELANGRIJKE VEILIGHEIDSAANWIJZINGEN



LEES DEZE AANWIJZINGEN ZORGVULDIG DOOR EN BEWAAR ZE VOOR RAADPLEGING IN DE TOEKOMST

**VERWARM OF GEBRUIK GEEN ONTVLAMBARE MATERIALEN** in of bij de oven. De dampen kunnen brandgevaar of explosie veroorzaken.

**GEBRUIK UW MAGNETRON NIET** om textiel, papier, kruiden, hout, bloemen, fruit of andere brandbare materialen te drogen. Daardoor kan brand ontstaan.

NL

**ALS MATERIAAL BINNEN OF BUITEN DE OVEN IN BRAND VLIEGT OF ALS ER ROOKONTWIKKELING IS**, laat de ovendeur dan dicht en schakel de oven uit. Trek de stekker uit het stopcontact of sluit de stroom af via de zekering of stroomonderbreker.

**LAAT VOEDSEL NIET TE LANG KOKEN.** Daardoor kan brand ontstaan.

**LAAT DE OVEN NIET ONBEWAAKT ACHTER**, vooral niet wanneer er papier, plastic of andere brandbare materialen bij het koken worden gebruikt. Papier kan verschroeien of vlam vatten en sommige kunststoffen kunnen smelten bij het opwarmen van voedsel.

**GEBRUIK GEEN** bijtende chemicaliën of gassen in dit apparaat. Dit type oven is specifiek ontworpen om voedsel op te warmen of te bereiden. De oven is niet ontworpen voor industrieel gebruik of gebruik in laboratoria.

### EIEREN

**GEBRUIK UW MAGNETRON NIET** om hele eieren te verwarmen (met of zonder schaal) want deze kunnen ontploffen, zelfs nadat het verwarmen in de magnetron is afgelopen.

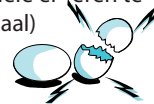

**DIT APPARAAT KAN GEBRUIKT WORDEN** door kinderen van 8 jaar en ouder en door personen met beperkte lichamelijke, zintuiglijke of verstandelijke vermogens of gebrek aan ervaring en kennis, mits ze onder toezicht staan van of instructies hebben gekregen over hoe het apparaat op een veilige manier gebruikt moet worden en ze de gevaren van verkeerd gebruik begrijpen.

**KINDEREN MOGEN NIET SPELEN** met het apparaat.

**GEBRUIK, REINIGING EN ONDERHOUD** mogen niet worden uitgevoerd door kinderen, tenzij ze 8 jaar of ouder zijn en er toezicht aanwezig is.

## WAARSCHUWING!

**HET APPARAAT EN DE TOEGANKELIJKE ONDERDELEN KUNNEN HEET** worden tijdens het gebruik.

**WEES VOORZICHTIG** dat u de verwarmingselementen niet aanraakt.

**KINDEREN JONGER DAN 8 JAAR** moeten uit de buurt van het apparaat worden gehouden, tenzij er voortdurend toezicht is.

**GEBRUIK UW MAGNETRON NIET VOOR** het verwarmen van gerechten in luchtdicht verpakte houders. Door de toename van de druk kunnen deze bij het openen schade veroorzaken of ontploffen.



**ALS HET NETSNOER VERVANGEN MOET WORDEN**, moet dat gebeuren met een origineel exemplaar, dat verkrijgbaar is via onze klantenservice. Het

netsnoer mag uitsluitend door een bevoegde onderhoudsmonteur worden vervangen.

**ONDERHOUDSWERKZAAMHEDEN MOGEN UITSLUITEND DOOR EEN BEVOEGDE ONDERHOUDSMONTEUR WORDEN UITGEVOERD.** Het is gevaarlijk voor ongetrainde personen om onderhoudswerkzaamheden of reparaties uit te voeren waarbij beschermkappen moeten worden verwijderd die bescherming bieden tegen blootstelling aan de energie van microgolven.

**VERWIJDER GEEN BESCHERMKAPPEN.**

**DE DEURAFDICHTINGEN EN HET GEBIED ER OMHEEN** moeten regelmatig gecontroleerd worden op beschadigingen. In geval van beschadiging mag het apparaat niet worden gebruikt voordat het is gerepareerd door een bevoegde onderhoudsmonteur.





## BELANGRIJKE VOORZORGSMATREGELEN



### ALGEMEEN

**DIT APPARAAT IS UITSLUITEND BEDOELD VOOR HUISHOUDELIJK GEBRUIK!**

**DIT APPARAAT IS BEDOELD** voor gebruik als inbouwapparaat. Niet gebruiken als vrijstaand apparaat.

**DIT APPARAAT IS BEDOELD** om voedsel en dranken op te warmen. Drogen van voedsel of kleding en opwarmen van verwarmingskussens, slippers, sponzen, vochtige doeken en soortgelijke kan verwondingen, ontsteking of brand veroorzaken.

**GEBRUIK DE MAGNETRONFUNCTIE NOOIT** zonder voedsel in de oven te plaatsen. Hierdoor kan het apparaat beschadigd raken.

**PLAATS EEN GLAS WATER IN DE OVEN** als u deze wilt testen. Het water absorbeert de microgolvenenergie en de oven raakt niet beschadigd.

**GEBRUIK DE OVENRUIMTE NIET** als opslagruimte.

**VERWIJDER METALE SLUITSTRIPS** van papieren of plastic zakken voordat u een dergelijke zak in de oven plaatst.



### FRITUREN

**GEBRUIK UW MAGNETRON NIET** om te frituren, omdat u de temperatuur van de olie niet kunt regelen.



**GEBRUIK NA HET KOKEN OVENHANDSCHOENEN** om u niet aan de schalen, pannen of hete ovendelen te branden.

### VLOEISTOFFEN

**BIJVOORBEELD DRANKEN OF WATER.** De vloeistof kan boven het kookpunt worden oververhit zonder dat de vloeistof begint te borrelen.



Als gevolg hiervan kan de hete vloeistof plotseling overkoken. Om dit te voorkomen, kunt u het beste als volgt te werk gaan:

1. Vermijd het gebruik van rechte potten of flessen met nauwe halzen.
2. Roer de vloeistof om alvorens de houder in de oven te zetten en laat het lepeltje erin staan.
3. Laat de vloeistof na het opwarmen even staan, roer opnieuw en haal de houder voorzichtig uit de oven.

NL

### VOORZICHTIG

**RAADPLEEG ALTIJD** een magnetronkookboek voor informatie. Vooral wanneer u alcoholhoudend voedsel bereidt of opwarmt.

**WANNEER U BABYVOEDING** in een zuigfles of potje in de magnetron verwarmt, moet u het voedsel altijd doorroeren en de temperatuur controleren voordat u het serveert. Zo zorgt u ervoor dat de warmte gelijkmatig wordt verdeeld en dat brandwonden worden voorkomen.



**Let erop dat u de ring en de speen vóór het opwarmen verwijdert!**

**ER ZIJN VERSCHILLENDE** accessoires verkrijgbaar. Overtuig u er vóór de aankoop van dat deze geschikt zijn voor gebruik in de magnetron.



## SNEL AAN DE SLAG



EEN UITGEBREIDE GEBRUIKSAANWIJZING kan worden gedownload via

[www.whirlpool.eu](http://www.whirlpool.eu)

DE HANDLEIDING MET SNELLE GEBRUIKSINSTRUCTIES is voor een aantal verschillende modellen ontwikkeld. Het aantal knoppen en functies kan derhalve afwijken van het model dat u heeft aangeschaft.

HET WERKINGSPRINCIPE is:

- Kies een functie
- Pas de instelling aan
- Druk op de starttoets

DISPLAY MET OF ZONDER MENU.

**MENU:** Het bedieningssysteem van deze modellen geleidt en helpt u door het proces.

**GEEN MENU:** Op het display zijn alleen woorden van 4-5 letters, getallen en lampjes te zien.

### LET OP!

SOMMIGE MODELLEN BESCHIKKEN OVER INDRUKKEN - DRUKKNOPPEN

DE KNOPPEN VAN DEZE OVENS

bevinden zich bij aflevering op één lijn met de toetsen op het paneel. Wanneer de knoppen worden ingedrukt, komen deze naar buiten, zodat de verschillende functies kunnen worden ingesteld. Zij hoeven tijdens het werken van de oven niet uit het paneel naar buiten te steken. Wanneer u klaar bent met instellen duwt u de knop simpelweg terug in het paneel en kunt u doorgaan met het gebruik van de oven.



VORMGEVING

HET BEDIENINGSPANEEL KAN ER IN WERKELIJKHEID

anders uitzien dan de panelen in deze handleiding. Dit is afhankelijk van het model dat u heeft aangeschaft.

Voorbeeldpanelen



AAN/UIT

HET APPARAAT WORDT IN- OF UITGESCHAKELD MET DE AAN/UIT-KNOP of door te draaien aan de multifunctionele knop.

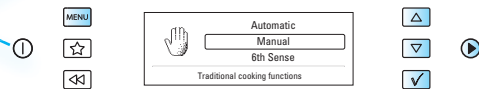





## SNEL AAN DE SLAG



### MENU

#### OORSPRONKELIJKE INSTELLINGEN

**WANNEER HET APPARAAT VOOR HET EERST WORDT INGESCHAKELD**, wordt u gevraagd de tijd en de 24-uurs klok in te stellen.

#### TAAL

- 1 **GEBRUIK DE TOETSEN OMHOOG/OMLAAG OF DE +/- KNOP** om een van de beschikbare talen te kiezen.
- 2 **DRUK NOGMAALS OP DE OK-TOETS** om uw wijziging te bevestigen.

#### KLOK

- 1 **GEBRUIK DE TOETSEN OMHOOG/OMLAAG OF DE +/- KNOP** om de 24-uurs klok in te stellen.
- 2 **DRUK NOGMAALS OP DE OK-TOETS** om uw wijziging te bevestigen.

**NA EEN STROOMUITVAL GAAT DE KLOK KNIPPEREN** en moet deze opnieuw ingesteld worden.

#### KLOK

- 1 **GEBRUIK DE TOETSEN OMHOOG/OMLAAG OF DE +/- KNOP** om de 24-uurs klok in te stellen.
- 2 **DRUK NOGMAALS OP DE OK-TOETS** om uw wijziging te bevestigen.

### GEEN MENU

#### OORSPRONKELIJKE INSTELLINGEN

**WANNEER HET APPARAAT VOOR HET EERST WORDT INGESCHAKELD**, wordt u gevraagd de tijd in te stellen.

**NA EEN STROOMUITVAL** gaat de klok knipperen en moet deze opnieuw ingesteld worden.

#### KLOK

- 1 **DRAAI DE INSTELKNOP** om de uren in te stellen.
- 2 **DRUK NOGMAALS OP DE OK-TOETS**. (De twee rechtercijfers (minuten) knipperen).
- 3 **DRAAI DE INSTELKNOP** om de minuten in te stellen.
- 4 **DRUK NOGMAALS OP DE OK-TOETS** om uw verandering te bevestigen.

**DE KLOK IS INGESTELD EN IN WERKING.**

**ALS U DE KLOK VAN HET DISPLAY WILT VERWIJDEREN** als deze eenmaal is ingesteld, dan gaat u opnieuw naar de klokinstelmodus en drukt u op de stoptoets terwijl de cijfers knipperen.

NL



## SNEL AAN DE SLAG (MENU)



### 1. KIES EEN FUNCTIE (MODELLEN MET KNOPPEN)

#### SNELKOPPELINGSTOETS

De oven stelt automatisch een lijst samen van uw favoriete snelkoppelingen.

#### DIGITAAL DISPLAY

Op het display zijn een 24-uursklok, symbolen, recepten, tips en menu's aanwezig.

NL

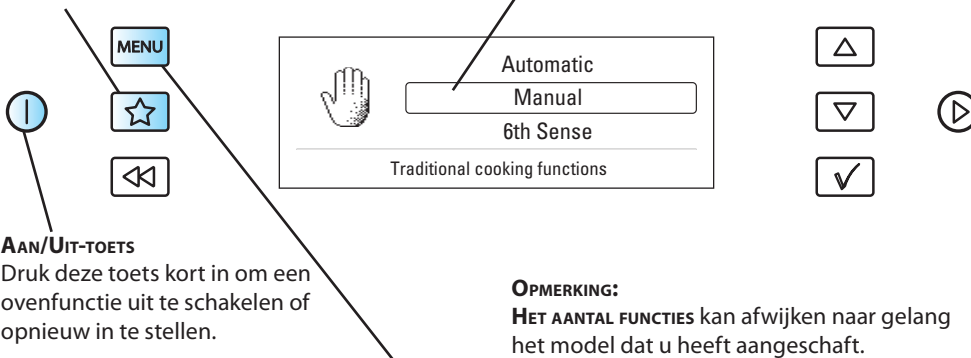

#### AAN/UIT-TOETS

Druk deze toets kort in om een ovenfunctie uit te schakelen of opnieuw in te stellen.

#### OPMERKING:

HET AANTAL FUNCTIES kan afwijken naar gelang het model dat u heeft aangeschaft.

MET DE MULTIFUNCTIONELE KNOP kunt u kiezen tussen verschillende functies.	
FUNCTIE	BESCHRIJVING
Standby	24-uursklok, leeg display en kookwekker
Microwave	Alleen bereiden en opwarmen met de magnetron
Crisp	Krokant maken van deeggerechten zoals pizza's en pasteien
Grill	Alleen bruinen met de grill
Grill + MW	Combifunctie
Turbogrill	Grillen
Turbogrill + MW	Bereiden met grill en magnetron
Forced Air	Bakken met hete lucht
Forced Air + MW	Roosteren met hete lucht + magnetron
Quick Heat	Voorverwarmen van de lege oven voordat u Forced Air gebruikt
6th Sense Steam	Stomen
Jet Defrost	Snel ontdooien
6th Sense Reheat	Automatisch verwarmen
6th Sense Crisp	Automatisch krokant maken
Setting	Verschillende instellingen veranderen



## SNEL AAN DE SLAG (MENU)



### 1. KIES EEN FUNCTIE (MODELLEN MET KNOPPEN)

#### DIGITAAL DISPLAY

Op het display zijn een 24-uursklok, symbolen, recepten, tips en menu's aanwezig.

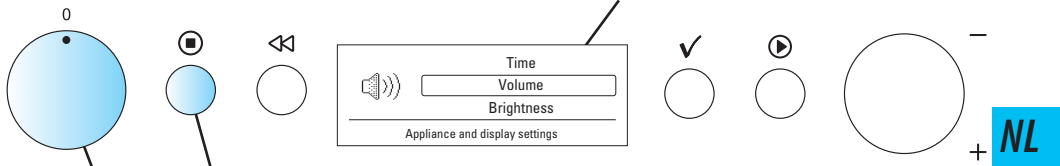

#### AAN/UIT-TOETS

Druk deze toets kort in om een ovenfunctie uit te schakelen of opnieuw in te stellen.

#### OPMERKING:

HET AANTAL FUNCTIES kan afwijken naar gelang het model dat u heeft aangeschaft.

MET DE MULTIFUNCTIONELE KNOF kunt u kiezen tussen verschillende functies.	
FUNCTIE	BESCHRIJVING
Standby	24-uursklok, leeg display en kookwekker
Microwave	Alleen bereiden en opwarmen met de magnetron
Crisp	Krokant maken van deeggerechten zoals pizza's en pasteien
Grill	Alleen bruinen met de grill
Grill + MW	Combifunctie
Turbogrill	Grillen
Turbogrill + MW	Bereiden met grill en magnetron
Forced Air	Bakken met hete lucht
Forced Air + MW	Roosteren met hete lucht + magnetron
Quick Heat	Voorverwarmen van de lege oven voordat u Forced Air gebruikt
6th Sense Steam	Stomen
Jet Defrost	Snel ontdooien
6th Sense Reheat	Automatisch verwarmen
6th Sense Crisp	Automatisch krokant maken
Setting	Verschillende instellingen veranderen



## SNEL AAN DE SLAG (GEEN MENU)



### 1. KIES EEN FUNCTIE

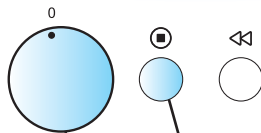

#### AAN/UIT-TOETS

Druk deze toets kort in om een ovenfunctie uit te schakelen of opnieuw in te stellen.



#### DIGITAAL DISPLAY

Op het display zijn een 24-uursklok en indicatiesymbolen aanwezig.

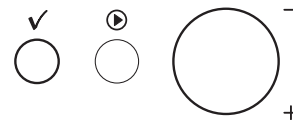

NL

#### OPMERKING:

HET AANTAL FUNCTIES kan afwijken naar gelang het model dat u heeft aangeschaft.

**MET DE MULTIFUNCTIONELE KNOP** kunt u kiezen tussen verschillende functies.

FUNCTIE	BESCHRIJVING
Standby	24-uursklok, leeg display en kookwekker
Microwave	Alleen bereiden en opwarmen met de magnetron
Crisp	Krokant maken van deeggerechten zoals pizza's en pasteien
Grill	Alleen bruinen met de grill
Grill + MW	Combifunctie
Turbogrill	Grillen
Turbogrill + MW	Bereiden met grill en magnetron
Forced Air	Bakken met hete lucht
Forced Air + MW	Roosteren met hete lucht + magnetron
Quick Heat	Voorverwarmen van de lege oven voordat u Forced Air gebruikt
6th Sense Steam	Stomen
Jet Defrost	Snel ontdooien
6th Sense Reheat	Automatisch verwarmen
6th Sense Crisp	Automatisch krokant maken
Auto Reheat	Automatisch verwarmen
Auto Crisp	Automatisch krokant maken
Setting	Verschillende instellingen veranderen



## SNEL AAN DE SLAG (MENU)



### 2. ADJUST-INSTELLING (MODELLEN MET KNOPPEN)

### 3. START

#### JET START-TOETS

Gebruik deze toets om de bereiding te starten of om de Jet Start-functie te activeren.

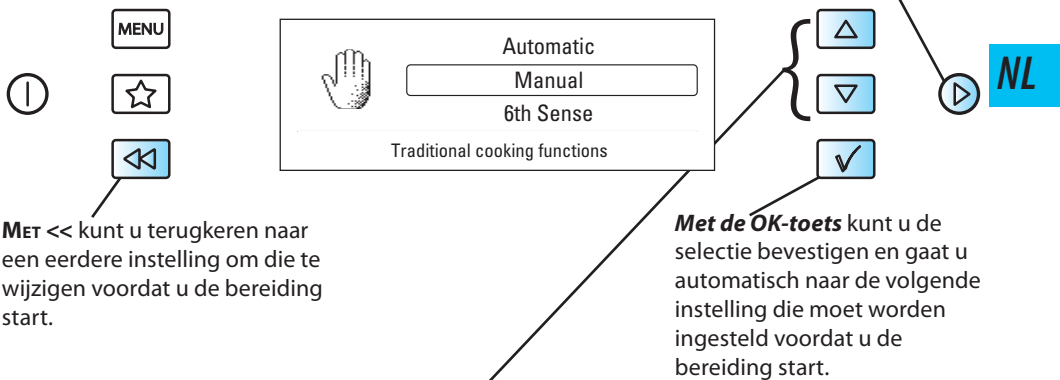

**MET ADJUST-KNOPPEN** kunt u de verschillende instellingen aanpassen.

FUNCTIE	DRAAIEN VOOR HET INSTELLEN VAN
Standby (nulstand)	Kookwekker
Microwave	Magnetronvermogen en bereidingstijd
Crisp	Bereidingstijd
Grill	Bereidingstijd en grillvermogen
Grill + MW	Bereidingstijd, magnetronvermogen en grillvermogen
Turbogrill	Bereidingstijd
Turbogrill + MW	Magnetronvermogen en bereidingstijd
Forced Air	Temperatuur en bereidingstijd
Forced Air + MW	Temperatuur, magnetronvermogen en bereidingstijd
Quick Heat	Temperatuur
6th Sense Steam	Stoomtijd
Jet Defrost	Voedselcategorie en gewicht
6th Sense Reheat	Gaarheid
6th Sense Crisp	Gaarheid, voedselcategorie
Setting	Klok, zoemer, ECO en helderheid



## SNEL AAN DE SLAG (MENU)



### 2. ADJUST-INSTELLING (MODELLEN MET KNOPPEN)

### 3. START

NL

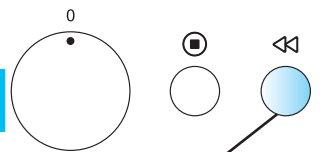

**MET <<** kunt u terugkeren naar een eerdere instelling om die te wijzigen voordat u de bereiding start.

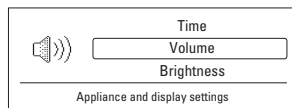

#### JET START-TOETS

Gebruik deze toets om de bereiding te starten of om de Jet Start-functie te activeren.

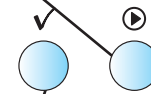

**Met de OK-toets** kunt u de selectie bevestigen en gaat u automatisch naar de volgende instelling die moet worden ingesteld voordat u de bereiding start.

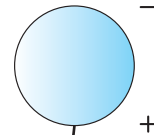

MET DE INSTELKNOP kunt u verschillende instellingen aanpassen.	
FUNCTIE	DRAAIEN VOOR HET INSTELLEN VAN
Standby	Kookwekker
Microwave	Magnetronvermogen en bereidingstijd
Crisp	Bereidingstijd
Grill	Bereidingstijd en grillvermogen
Grill + MW	Bereidingstijd, magnetronvermogen en grillvermogen
Turbogrill	Bereidingstijd
Turbogrill + MW	Magnetronvermogen en bereidingstijd
Forced Air	Temperatuur en bereidingstijd
Forced Air + MW	Temperatuur, magnetronvermogen en bereidingstijd
Quick Heat	Temperatuur
6th Sense Steam	Stoomtijd
Jet Defrost	Voedselcategorie en gewicht
6th Sense Reheat	Gaarheid
6th Sense Crisp	Gaarheid, voedselcategorie
Setting	Klok, zoemer, ECO en helderheid



## SNEL AAN DE SLAG (GEEN MENU)



### 2. PAS DE INSTELLING AAN

### 3. START

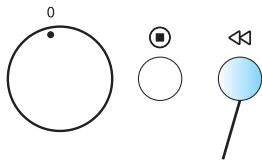

**MET <<** kunt u terugkeren naar een eerdere instelling om die te wijzigen voordat u de bereiding start.



**Met de OK-toets** kunt u de selectie bevestigen en gaat u automatisch naar de volgende instelling die moet worden ingesteld voordat u de bereiding start.

#### JET START-TOETS

Gebruik deze toets om de bereiding te starten of om de Jet Start-functie te activeren.

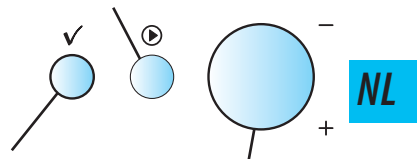

MET DE INSTELKNOP kunt u verschillende instellingen aanpassen.	
FUNCTIE	DRAAIEN VOOR HET INSTELLEN VAN
Standby (nulstand)	Kookwekker
Microwave	Magnetronvermogen en bereidingstijd
Crisp	Bereidingstijd
Grill	Bereidingstijd en grillvermogen
Grill + MW	Bereidingstijd, magnetronvermogen en grillvermogen
Turbogrill	Bereidingstijd
Turbogrill + MW	Magnetronvermogen en bereidingstijd
Forced Air	Temperatuur en bereidingstijd
Forced Air + MW	Temperatuur, magnetronvermogen en bereidingstijd
Quick Heat	Temperatuur
6th Sense Steam	Stoomtijd
Jet Defrost	Voedselcategorie en gewicht
6th Sense Reheat	Gaarheid
6th Sense Crisp	Gaarheid, voedselcategorie
Auto Reheat	Gaarheid, voedselcategorie en gewicht
Auto Crisp	Voedselcategorie en gewicht
Setting	Klok, zoemer, ECO en helderheid

## MILIEUTIPS

**DE VERPAKKING** kan volledig worden gerecycled, zoals wordt aangegeven door het recycling-symbool. Voor de verwerking dienen de plaatselijke voorschriften te worden nageleefd. Houd verpakkingsmateriaal (plastic zakken, polystyreen enz.) buiten het bereik van kinderen.

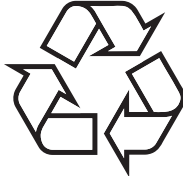

**NL**

**DIT APPARAAT** is voorzien van het merkteken volgens de Europese richtlijn 2002/96/EC inzake Afdankte Elektrische en Elektronische Apparaten (WEEA). Door ervoor te zorgen dat dit product op de juiste manier als afval wordt verwerkt, helpt u mogelijk negatieve gevolgen voor het milieu en de menselijke gezondheid te voorkomen die anders zouden kunnen worden veroorzaakt door een onjuiste verwerking van dit product.

**HET SYMBOOL** op het product of op de bijbehorende documentatie geeft aan dat dit product niet als huishoudelijk afval mag worden behandeld. In plaats daarvan moet het worden afgegeven bij een verzamelpunt voor recycling van elektrische en elektronische apparaten.

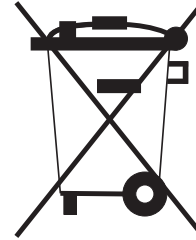

**AFDANKING** moet worden uitgevoerd in overeenstemming met de plaatselijke milieuvoorschriften voor afvalverwerking.

**VOOR NADERE INFORMATIE** over de behandeling, terugwinning en recycling van dit product wordt u verzocht contact op te nemen met het stadskantoor in uw woonplaats, uw afvalophaaldienst of de winkel waar u het product heeft aangeschaft.

**SNIJD DE VOEDINGSKABEL VAN HET APPARAAT DOOR** voordat u het apparaat afdankt, zodat het onbruikbaar wordt.





## INSTALACIÓN



### MONTAJE DEL APARATO



**SIGA LAS INSTRUCCIONES** de montaje facilitadas para instalar el aparato.

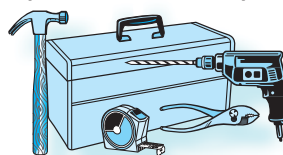

### ANTES DE CONECTAR EL HORNO

**COMPRUEBE QUE EL VOLTAJE** de la placa de características se corresponde con el de la vivienda.

**NO EXTRAIGA LAS PLACAS DE PROTECCIÓN INTERIORES DEL MICROONDAS** que están situadas en el lado de la pared de la cavidad del horno. Impiden que la grasa y las partículas de alimentos entren en los canales internos del horno.

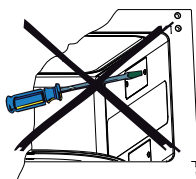

**COMPRUEBE** que la cavidad del horno está vacía antes de montarlo.

**COMPRUEBE QUE EL APARATO NO HA SUFRIDO DAÑOS.** Compruebe que las puertas cierran perfectamente sobre su soporte y que la junta interna de la puerta está en buenas condiciones. Vacíe el horno y limpie su interior con un paño suave humedecido.

**NO UTILICE ESTE APARATO** si el enchufe o el cable de alimentación están estropeados, si no funciona correctamente o si ha sufrido caídas u otros daños. No sumerja en agua el enchufe ni el cable de alimentación. Mantenga el cable alejado de superficies calientes. Podría producirse un cortocircuito, un incendio u otra avería.

**NO UTILICE UN CABLE ALARGADOR:**



**SI EL CABLE DE ALIMENTACIÓN ES DEMASIADO CORTO,** solicite a un electricista cualificado o un técnico que instale una conexión de salida cerca del aparato.

### DESPUÉS DE CONECTAR EL HORNO

**EL HORNO SÓLO FUNCIONA** si la puerta está correctamente cerrada.

**LA CONEXIÓN A TIERRA DEL APARATO** es una obligación legal. El fabricante declina toda responsabilidad por lesiones a personas o animales, o daños a la propiedad, que sean consecuencia del incumplimiento de este requisito.

**Los fabricantes no se hacen responsables de ningún problema que surja como consecuencia de que el usuario no haya seguido las instrucciones.**

ES



## INSTRUCCIONES DE SEGURIDAD IMPORTANTES



LÉALAS ATENTAMENTE Y GUARDELAS COMO REFERENCIA PARA EL FUTURO

**No CALIENTE NI UTILICE MATERIAL INFLAMABLE** en el horno ni cerca de él. Los gases pueden provocar incendios o explosiones.

**No UTILICE EL HORNO DE MICROONDAS** para secar tejidos, papel, especias, hierbas, madera, flores, fruta ni otros materiales combustibles. Podría producirse un incendio.

**SI LOS MATERIALES DEL INTERIOR O EL EXTERIOR DEL HORNO SE INCENDIAN O SALE HUMO**, mantenga la puerta del horno cerrada y apague el horno. Desenchufe el cable de alimentación o desconecte la corriente eléctrica en los fusibles o la caja.

**ES**

**No COCINE EN EXCESO LOS ALIMENTOS.** Podría producirse un incendio.

**No DEJE EL HORNO SIN VIGILANCIA**, en particular si en la cocción intervienen papel, plástico u otros materiales combustibles. El papel se puede carbonizar e incendiar y los plásticos se pueden derretir si se usan al calentar alimentos.

**No UTILICE** productos químicos ni vaporizadores corrosivos en este aparato. Este horno está específicamente diseñado para calentar y cocinar comida. No es apto para el uso industrial o en laboratorios.

### HUEVOS

**No UTILICE EL HORNO DE MICROONDAS** para calentar o cocer huevos enteros, con o sin cáscara, porque pueden estallar aunque haya finalizado el calentamiento.



**ESTE APARATO PUEDE SER UTILIZADO** por niños de 8 o más años y por personas con capacidades físicas, sensoriales o mentales reducidas, o con falta de experiencia y conocimientos, si son supervisados o reciben instrucciones de uso del aparato de forma segura, y entienden los peligros que implica.

**LOS NIÑOS NO DEBERÁN JUGAR** con el aparato.

**LOS NIÑOS NO DEBERÁN ENCARGARSE DEL USO, LA LIMPIEZA Y EL MANTENIMIENTO** salvo que tengan, al menos, 8 años y sean supervisados.

## ¡ATENCIÓN!

**ES POSIBLE QUE EL APARATO Y SUS PIEZAS ACCESIBLES SE CALIENTEN** durante el uso.

**HABRÁ QUE EVITAR** tocar los elementos que se calientan.

**MANTÉNGANSE ALEJADOS LOS NIÑOS MENORES 8 AÑOS** salvo que sean supervisados continuamente.

**No UTILICE EL HORNO DE MICROONDAS** para calentar alimentos en envases herméticos. El aumento de la presión puede causar daños al abrir el recipiente e incluso hacerlo explotar.



**SI FUERA NECESARIO SUSTITUIR EL CABLE** de alimentación, es preciso que sea el cable original. Solicítelo a nuestro centro de asistencia. Este cable sólo debe sustituirlo un técnico cualificado.

**LA ASISTENCIA TÉCNICA SÓLO DEBE LLEVARLA A CABO UN TÉCNICO CUALIFICADO.** Es peligroso que cualquier otra persona realice operaciones y reparaciones técnicas que impliquen la extracción de las cubiertas que protegen de la exposición a la energía de microondas.

**No EXTRAIGA NINGUNA DE LAS CUBIERTAS DEL HORNO.**

**LAS JUNTAS DE LA PUERTA Y SU ENTORNO** deben examinarse a menudo por si hubieran sufrido algún daño. Si estas zonas se estropean, el aparato no debería utilizarse hasta que lo repare un técnico cualificado.





## PRECAUCIONES IMPORTANTES



### GENERALES

**¡ESTE APARATO HA SIDO DISEÑADO SÓLO PARA USO DOMÉSTICO!**

**ESTE APARATO HA SIDO DISEÑADO** para usarlo empotrado. No lo use sin empotrar.

**ESTE APARATO SIRVE PARA** calentar alimentos y bebidas. Secar en él alimentos o ropa, y calentar bolsas de agua caliente, zapatillas, esponjas, trapos húmedos y demás puede causar heridas o incendios.

**NO PONGA EN MARCHA EL APARATO** con la función de microondas si no contiene alimentos. Es muy probable que el aparato se estropee.

**CUANDO PRUEBE EL FUNCIONAMIENTO** del horno, coloque un vaso de agua en su interior. El agua absorberá la energía de las microondas y el horno no se estropeará.

**NO UTILICE SU INTERIOR** como despensa.

**RETIRE LAS CINTAS DE CIERRE** de las bolsas de plástico o de papel antes de colocar una bolsa en el horno.



### FRITURA

**NO UTILICE EL HORNO MICROONDAS** para freír, ya que la temperatura del aceite no puede controlarse.



**UTILICE GUANTES O SALVAMANTELES TERMORRESISTENTES** para evitar quemarse al tocar los recipientes, los componentes del horno y las ollas tras la cocción.

### LÍQUIDOS

**POR EJEMPLO, BEBIDAS O AGUA.** En el microondas, los líquidos pueden calentarse a temperatura superior al punto de ebullición sin que apenas aparezcan burbujas.



Esto podría provocar un desbordamiento repentino de líquido caliente.

Para evitar esa posibilidad, siga estos pasos:

1. Evite el uso de recipientes de cuello estrecho y laterales rectos.
2. Remueva el líquido antes de colocar el recipiente en el horno y deje la cucharilla en el recipiente.
3. Cuando se termine de calentar, déjelo reposar unos segundos y vuelva a remover el líquido antes de retirar el recipiente del horno.

**ES**

### CUIDADO

**CONSULTE SIEMPRE** los detalles en un libro de cocina con microondas, sobre todo si cocina o calienta alimentos que contengan alcohol.

**CUANDO CALIENTE ALIMENTOS INFANTILES** en biberones o tarros, no olvide agitarlos y comprobar su temperatura antes de servirlos.



Así se asegura la distribución homogénea del calor y se evita el riesgo de quemaduras.

**¡No olvide retirar la tapa y la tetina antes de calentar el biberón!**

**EN EL MERCADO HAY** varios accesorios disponibles. Antes de adquirirlos, asegúrese de que son adecuados para el uso con microondas.



## GUÍA DE INICIO RÁPIDO



SE PUEDEN DESCARGAR INSTRUCCIONES DETALLADAS DE USO desde el sitio:

[www.whirlpool.eu](http://www.whirlpool.eu)

ESTA GUÍA DE INICIO RÁPIDO cubre distintos modelos. Por tanto, el número de botones y funciones puede variar con respecto al modelo específico que haya adquirido.

A CONTINUACIÓN SE INDICA EL PRINCIPIO DE FUNCIONAMIENTO:

- Selección de función
- Programación
- Selección del botón de puesta en marcha

ES

PANTALLA CON MENÚ O SIN MENÚ

**MENÚ:** El sistema de funcionamiento de estos modelos le ayudará y le guiará en el proceso.

**SIN MENÚ:** En la pantalla sólo aparecen palabras de 4 o 5 letras, números y luces indicadoras.

### ¡NOTA!

ALGUNOS MODELOS DISPONEN DE SELECTORES PULSADORES.

LOS SELECTORES DE ESTOS HORNOS

están alineados con los botones del panel, de serie.

Los selectores salen al pulsarlos para poder acceder a sus diversas funciones. No hace falta dejarlos sobresaliendo del panel durante el funcionamiento. Simplemente, vuelva a pulsarlos hacia el interior del panel una vez que haya seleccionado los ajustes y siga utilizando el horno.

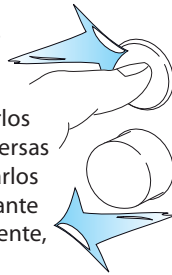

ASPECTO

EL ASPECTO del panel de control puede diferir con respecto a los paneles mostrados en esta guía en función del modelo que haya adquirido.

*Ejemplo de paneles*



ENCENDIDO/APAGADO

EL APARATO SE **ENCIENDE** y **APAGA** con el botón de encendido/apagado o girando el selector multifunción.

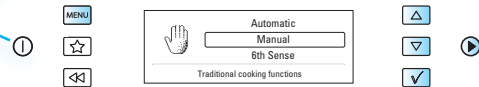



## GUÍA DE INICIO RÁPIDO



### MENÚ

#### AJUSTES INICIALES

**CUANDO ENCHUFE POR PRIMERA VEZ EL APARATO,** le pedirá que programe el idioma y el reloj con formato de 24 horas.

#### IDIOMA

- 1 **UTILICE LOS BOTONES ARRIBA/ABAJO O EL SELECTOR +/-** para elegir uno de los idiomas disponibles.
- 2 **PULSE EL BOTÓN DE ACEPTACIÓN** otra vez para confirmar el cambio.

#### RELOJ

- 1 **UTILICE LOS BOTONES ARRIBA/ABAJO O EL SELECTOR +/-** para programar el reloj de 24 horas.
- 2 **PULSE EL BOTÓN DE ACEPTACIÓN** otra vez para confirmar el cambio.

**DESPUÉS DE UN CORTE EN EL SUMINISTRO ELÉCTRICO,** el reloj parpadeará y habrá que volver a programarlo.

#### RELOJ

- 1 **UTILICE LOS BOTONES ARRIBA/ABAJO O EL SELECTOR +/-** para programar el reloj de 24 horas.
- 2 **PULSE EL BOTÓN DE ACEPTACIÓN** otra vez para confirmar el cambio.

### SIN MENÚ

#### AJUSTES INICIALES

**CUANDO ENCHUFE POR PRIMERA VEZ EL APARATO,** le pedirá que programe el reloj.

**DESPUÉS DE UN CORTE EN EL SUMINISTRO ELÉCTRICO,** el reloj parpadeará y habrá que volver a programarlo.

#### RELOJ

- 1 **GIRE EL MANDO DE AJUSTE** para programar las horas.
- 2 **PULSE EL BOTÓN DE ACEPTACIÓN.** (Los dos números de la derecha (minutos) parpadearán.)
- 3 **GIRE EL MANDO DE AJUSTE** para programar los minutos.
- 4 **PULSE EL BOTÓN DE ACEPTACIÓN** otra vez para confirmar el cambio.

**ES**

#### **El reloj está programado y en funcionamiento.**

**SI DESEA ELIMINAR LA PRESENTACIÓN DEL RELOJ** de la pantalla después de programarlo, acceda de nuevo al modo de programación del reloj y pulse el botón de parada cuando los números parpadearán.



## GUÍA DE INICIO RÁPIDO (MENÚ)



### 1. SELECCIÓN DE FUNCIÓN (BOTONES)

#### BOTÓN DIRECTO

El horno recopila automáticamente una lista de los accesos directos preferidos para que pueda utilizarlos.

MENU



ES

#### BOTÓN DE ENCENDIDO/APAGADO

Púlselo brevemente para detener o reajustar cualquiera de las funciones del horno.

#### PANTALLA DIGITAL

En la pantalla aparecen un reloj con formato de 24 horas, símbolos, recetas, sugerencias y menús.

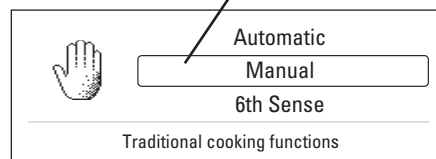

#### NOTA:

EL NÚMERO DE FUNCIONES puede variar con respecto al modelo específico que haya adquirido.

EL SELECTOR MULTIFUNCIÓN permite elegir entre varias funciones.

FUNCIÓN	DESCRIPCIÓN
En espera	Reloj de 24 horas, pantalla en blanco y temporizador de la cocina
Microondas	Cocinar y calentar con microondas solamente
Crisp (masa crujiente)	Cocinar alimentos con base de masa, como pizza y pasteles
Gratinador (grill)	Dorar sólo con grill
Grill + Microondas	Cocinar en modo combinado
Turbogrill	Gratinar
Turbogrill + Microondas	Cocinar con grill y microondas
Aire forzado	Asar con aire caliente
Aire forzado + Microondas	Asar con aire caliente + microondas
Calentamiento rápido	Precalentar el horno vacío antes de usar el aire forzado
Vapor 6º Sentido	Cocinar al vapor
Descongelación rápida	Descongelar rápidamente
Calentamiento 6º Sentido	Calentar automáticamente
Crisp 6º Sentido	Tostar automáticamente
Programación	Cambiar varios ajustes



## GUÍA DE INICIO RÁPIDO (MENÚ)



### 1. SELECCIÓN DE FUNCIÓN (MANDO)

#### PANTALLA DIGITAL

En la pantalla aparecen un reloj con formato de 24 horas, símbolos, recetas, sugerencias y menús.

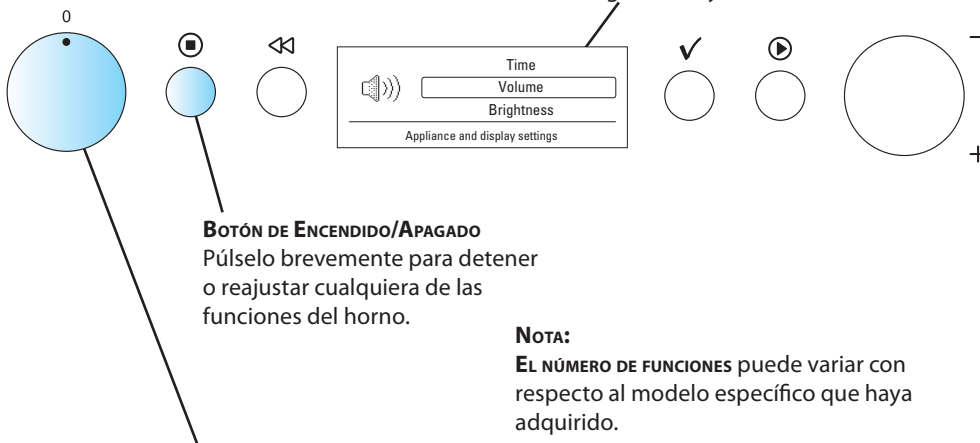

**BOTÓN DE ENCENDIDO/APAGADO**  
Púlselo brevemente para detener o reajustar cualquiera de las funciones del horno.

#### NOTA:

**EL NÚMERO DE FUNCIONES** puede variar con respecto al modelo específico que haya adquirido.

ES

EL SELECTOR MULTIFUNCIÓN permite elegir entre varias funciones.	
FUNCIÓN	DESCRIPCIÓN
En espera	Reloj de 24 horas, pantalla en blanco y temporizador de la cocina
Microondas	Cocinar y calentar con microondas solamente
Crisp (masa crujiente)	Cocinar alimentos con base de masa, como pizza y pasteles
Gratinador (grill)	Dorar sólo con grill
Grill + Microondas	Cocinar en modo combinado
Turbogrill	Gratinar
Turbogrill + Microondas	Cocinar con grill y microondas
Aire forzado	Asar con aire caliente
Aire forzado + Microondas	Asar con aire caliente + microondas
Calentamiento rápido	Precalear el horno vacío antes de usar el aire forzado
Vapor 6º Sentido	Cocinar al vapor
Descongelación rápida	Descongelar rápidamente
Calentamiento 6º Sentido	Calentar automáticamente
Crisp 6º Sentido	Tostar automáticamente
Programación	Cambiar varios ajustes



## GUÍA DE INICIO RÁPIDO (SIN MENÚ)



### 1. SELECCIÓN DE FUNCIÓN

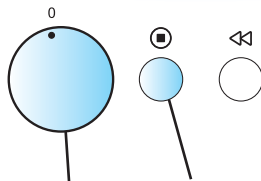

**BOTÓN DE ENCENDIDO/APAGADO**  
Púlselo brevemente para detener o reajustar cualquiera de las funciones del horno.



#### PANTALLA DIGITAL

En la pantalla se muestra un reloj con formato de 24 horas y símbolos indicadores.

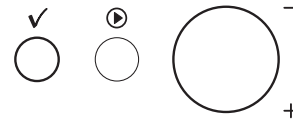

**ES**

#### NOTA:

**EL NÚMERO DE FUNCIONES** puede variar con respecto al modelo específico que haya adquirido.

EL SELECTOR MULTIFUNCIÓN permite elegir entre varias funciones.	
FUNCIÓN	DESCRIPCIÓN
En espera	Reloj de 24 horas, pantalla en blanco y temporizador de la cocina
Microondas	Cocinar y calentar con microondas solamente
Crisp (masa crujiente)	Cocinar alimentos con base de masa, como pizza y pasteles
Gratinador (grill)	Dorar sólo con grill
Grill + Microondas	Cocinar en modo combinado
Turbogrill	Gratinar
Turbogrill + Microondas	Cocinar con grill y microondas
Aire forzado	Asar con aire caliente
Aire forzado + Microondas	Asar con aire caliente + microondas
Calentamiento rápido	Precalentar el horno vacío antes de usar el aire forzado
Vapor 6° Sentido	Cocinar al vapor
Descongelación rápida	Descongelar rápidamente
Calentamiento 6° Sentido	Calentar automáticamente
Crisp 6° Sentido	Tostar automáticamente
Calentamiento automático	Calentar automáticamente
Crisp automático	Tostar automáticamente
Programación	Cambiar varios ajustes





## GUÍA DE INICIO RÁPIDO (MENU)



### 2. PROGRAMACIÓN (BOTONES)

### 3. INICIO

#### BOTÓN DE INICIO RÁPIDO

Se utiliza para iniciar el proceso de cocción o seleccionar la función de inicio rápido.

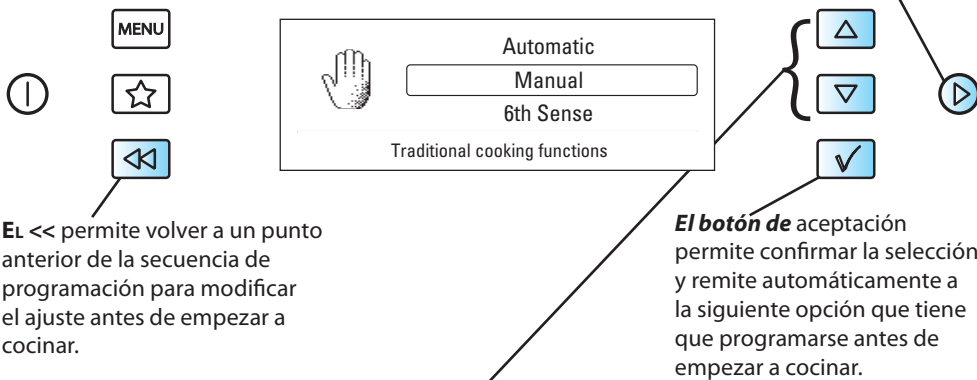

ES

Los BOTONES DE AJUSTE permiten programar distintos ajustes.

FUNCIÓN	UTILÍCELO PARA CONFIGURAR EL VALOR DE
En espera (posición cero)	Temporizador
Microondas	Potencia de microondas y tiempo de cocción
Crisp (masa crujiente)	Tiempo de cocción
Gratinador (grill)	Tiempo de cocción y nivel de potencia del grill
Grill + Microondas	Tiempo de cocción, potencia de microondas y nivel de potencia del grill
Turbogrill	Tiempo de cocción
Turbogrill + Microondas	Potencia de microondas y tiempo de cocción
Aire forzado	Temperatura y tiempo de cocción
Aire forzado + Microondas	Temperatura, potencia de microondas y tiempo de cocción
Calentamiento rápido	Temperatura
Vapor 6º Sentido	Tiempo de cocción al vapor
Descongelación rápida	Clase de alimento y peso
Calentamiento 6º Sentido	Cocción
Crisp 6º Sentido	Cocción, clase de alimento
Programación	Reloj, alarma, ECO y brillo



## GUÍA DE INICIO RÁPIDO (MENÚ)



### 2. PROGRAMACIÓN (MANDO)

### 3. INICIO

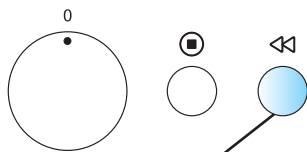

**ES**

El << permite volver a un punto anterior de la secuencia de programación para modificar el ajuste antes de empezar a cocinar.

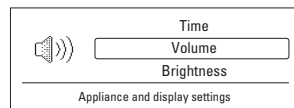

#### BOTÓN DE INICIO RÁPIDO

Se utiliza para iniciar el proceso de cocción o seleccionar la función de inicio rápido.

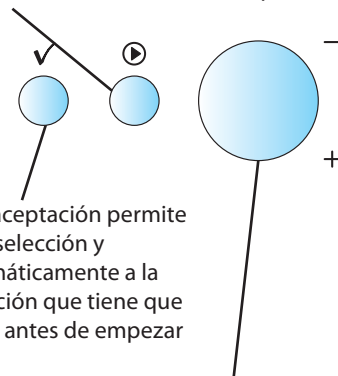

El botón de aceptación permite confirmar la selección y remite automáticamente a la siguiente opción que tiene que programarse antes de empezar a cocinar.

EL MANDO DE AJUSTE permite seleccionar distintos ajustes.

FUNCIÓN	UTILÍCELO PARA CONFIGURAR EL VALOR DE
En espera (posición cero)	Temporizador
Microondas	Potencia de microondas y tiempo de cocción
Crisp (masa crujiente)	Tiempo de cocción
Gratinador (grill)	Tiempo de cocción y nivel de potencia del grill
Grill + Microondas	Tiempo de cocción, potencia de microondas y nivel de potencia del grill
Turbogrill	Tiempo de cocción
Turbogrill + Microondas	Potencia de microondas y tiempo de cocción
Aire forzado	Temperatura y tiempo de cocción
Aire forzado + Microondas	Temperatura, potencia de microondas y tiempo de cocción
Calentamiento rápido	Temperatura
Vapor 6º Sentido	Tiempo de cocción al vapor
Descongelación rápida	Clase de alimento y peso
Calentamiento 6º Sentido	Cocción
Crisp 6º Sentido	Cocción, clase de alimento
Programación	Reloj, alarma, ECO y brillo



## GUÍA DE INICIO RÁPIDO (SIN MENÚ)



### 2. PROGRAMACIÓN

### 3. INICIO

#### BOTÓN DE INICIO RÁPIDO

Se utiliza para iniciar el proceso de cocción o seleccionar la función de inicio rápido.

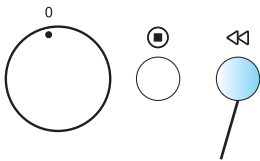

El << permite volver a un punto anterior de la secuencia de programación para modificar el ajuste antes de empezar a cocinar.



El botón de aceptación permite confirmar la selección y remite automáticamente a la siguiente opción que tiene que programarse antes de empezar a cocinar.

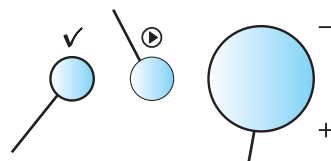

ES

EL MANDO DE AJUSTE permite seleccionar distintos ajustes.

FUNCIÓN	UTILÍCELO PARA CONFIGURAR EL VALOR DE
En espera (posición cero)	Temporizador
Microondas	Potencia de microondas y tiempo de cocción
Crisp (masa crujiente)	Tiempo de cocción
Gratinador (grill)	Tiempo de cocción y nivel de potencia del grill
Grill + Microondas	Tiempo de cocción, potencia de microondas y nivel de potencia del grill
Turbogrill	Tiempo de cocción
Turbogrill + Microondas	Potencia de microondas y tiempo de cocción
Aire forzado	Temperatura y tiempo de cocción
Aire forzado + Microondas	Temperatura, potencia de microondas y tiempo de cocción
Calentamiento rápido	Temperatura
Vapor 6° Sentido	Tiempo de cocción al vapor
Descongelación rápida	Clase de alimento y peso
Calentamiento 6° Sentido	Cocción
Crisp 6° Sentido	Cocción, clase de alimento
Calentamiento automático	Cocción, clase de alimento y peso
Crisp automático	Clase de alimento y peso
Programación	Reloj, alarma, ECO y brillo

## CONSEJOS PARA LA PROTECCIÓN DEL MEDIO AMBIENTE

**LA CAJA DEL EMBALAJE** es 100% reciclable, como lo atestigua el símbolo impreso. Respete la normativa local sobre desechos y mantenga el material potencialmente peligroso (bolsas de plástico, poliestireno, etc.) fuera del alcance de los niños.



**ES**

**ESTE APARATO** tiene la marca CE en conformidad con la Directiva europea 2002/96/EC sobre residuos de aparatos eléctricos y electrónicos (WEEE). Al asegurarse de que se desecha correctamente, contribuirá a evitar las posibles consecuencias negativas para el medioambiente y la salud pública que podría conllevar una gestión inadecuada de los residuos.

**EL SÍMBOLO** en el producto o en los documentos que se incluyen con el producto indica que no se puede tratar como residuo doméstico. Este electrodoméstico se debe entregar en el punto de recogida para reciclaje de equipos eléctricos y electrónicos.

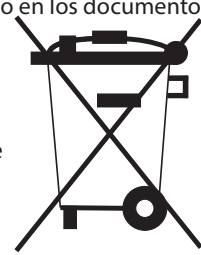

**DESÉCHELO** con arreglo a las normas medioambientales locales para eliminación de residuos.

**PARA OBTENER INFORMACIÓN MÁS** detallada sobre el tratamiento, recuperación y reciclaje de este producto, póngase en contacto con el ayuntamiento, con el servicio de eliminación de residuos urbanos o la tienda donde adquirió el producto.

**ANTES DE DESECHARLO,** corte el cable de alimentación para que el aparato no pueda conectarse a la red eléctrica.



## INSTALAÇÃO



### MONTAGEM DO ELECTRODOMÉSTICO



**SIGA AS INSTRUÇÕES DE MONTAGEM FORNECIDAS** em separado quando proceder à instalação do electrodoméstico.

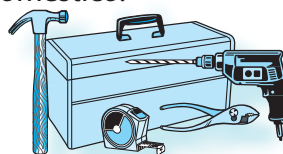

### ANTES DE LIGAR

**VERIFIQUE SE A VOLTAGEM** indicada na chapa de características equivale à voltagem de corrente eléctrica da sua casa.

**NÃO RETIRE AS PLACAS DE PROTECÇÃO DE ENTRADA DO MICROONDAS** localizadas na parte lateral da parede da cavidade do forno. Evitam que a gordura e as partículas de alimentos entrem nos canais de entrada do microondas.

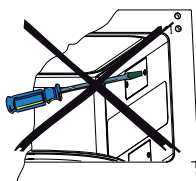

**CERTIFIQUE-SE** de que a cavidade do forno está vazia antes de proceder à montagem.

**CERTIFIQUE-SE DE QUE O APARELHO NÃO ESTÁ DANIFICADO.** Verifique se a porta do forno fecha perfeitamente contra o suporte da porta e se a junta interna da porta está danificada. Esvazie o forno e limpe o interior com um pano húmido e macio.

**NÃO LIGUE O APARELHO** se este possuir um cabo ou uma tomada eléctrica danificada, se não estiver a funcionar correctamente, se estiver danificado ou se tiver sofrido uma queda. Não mergulhe o cabo ou a ficha eléctrica em água. Mantenha o cabo afastado de superfícies quentes. Poderá provocar choques eléctricos, incêndios ou outros perigos.

PT

**NÃO UTILIZE UMA EXTENSÃO:**



**SE O CABO ELÉCTRICO FOR DEMASIADO CURTO,** solicite a um electricista ou a um técnico qualificado a instalação de uma tomada junto do aparelho.

### DEPOIS DE LIGAR

**O FORNO SÓ PODERÁ SER LIGADO** se a porta do mesmo estiver bem fechada.

**A LIGAÇÃO DESTE APARELHO A TERRA** é obrigatória por lei. O fabricante não se responsabiliza por quaisquer ferimentos em pessoas, animais ou danos em objectos devidos à inobservância deste requisito.

**Os fabricantes não se responsabilizam por quaisquer problemas provocados pela inobservância destas instruções por parte do utilizador.**



## INSTRUÇÕES DE SEGURANÇA IMPORTANTES



LEIA ATENTAMENTE E GUARDE-AS PARA CONSULTAS FUTURAS

**NÃO AQUEÇA NEM UTILIZE MATERIAIS INFLAMÁVEIS** no interior ou perto do forno. Os vapores poderão provocar um incêndio ou uma explosão.

**NÃO UTILIZE O SEU FORNO** microondas para secar têxteis, papel, especiarias, ervas, madeira, flores, frutos ou outros materiais combustíveis. Poderá provocar um incêndio.

**SE O MATERIAL NO INTERIOR / EXTERIOR DO FORNO ARDER OU ORIGINAR FUMO**, mantenha a porta do forno fechada e desligue o forno. Desligue o cabo eléctrico ou a energia no quadro de fusíveis ou no painel de disjuntores.

**NÃO SUPERE OS TEMPOS DE COZEDURA DOS ALIMENTOS.** Poderá provocar um incêndio.

**NÃO DEIXE O FORNO SEM VIGILÂNCIA**, especialmente quando estiver a utilizar papéis, plásticos ou outros materiais combustíveis no processo de cozedura. O papel poderá carbonizar ou queimar e alguns plásticos poderão derreter se forem utilizados para aquecer alimentos.

**NÃO UTILIZE** químicos corrosivos ou vapores neste aparelho. Este tipo de forno foi concebido especificamente para aquecer ou cozinhar alimentos. Não se destina a ser utilizado em laboratórios ou na indústria.

OVOS

**NÃO UTILIZE O SEU FORNO** microondas para cozinhar ou aquecer ovos com ou sem casca dado que estes poderão explodir mesmo após a conclusão do aquecimento do microondas.



**ESTE APARELHO PODE SER UTILIZADO** por crianças a partir dos 8 anos de idade e por pessoas com capacidades físicas, sensoriais ou mentais reduzidas ou com pouca experiência ou conhecimentos desde que tenham supervisão ou tenham recebido instruções relativas à utilização do aparelho de forma segura e compreendam os riscos inerentes.

**NÃO DEIXE AS CRIANÇAS BRINCAREM** com o aparelho.

**A UTILIZAÇÃO, LIMPEZA E MANUTENÇÃO PELO UTILIZADOR** não devem ser realizadas por crianças, salvo se tiverem 8 anos de idade ou mais e com supervisão.

PT

### AVISO!

**O APARELHO E AS SUAS PARTES ACESSÍVEIS PODE FICAR QUENTES** durante a utilização.

**TENHA CUIDADO** para não tocar nos elementos de aquecimento.

**AS CRIANÇAS COM MENOS DE 8 ANOS DE IDADE** devem ser mantidas afastadas, salvo se forem supervisionadas continuamente.

**NÃO UTILIZE O SEU FORNO MICROONDAS** para aquecer alimentos ou líquidos em recipientes fechados a vácuo. A pressão aumenta e poderá explodir ou provocar danos quando for aberto.



**SE O CABO DE ALIMENTAÇÃO NECESSITAR DE SER SUBSTITUÍDO**, deverá sê-lo por um cabo original, o qual está disponível através do nosso serviço de assistência técnica. O cabo eléctrico só deverá ser substituído por um técnico de assistência qualificada.

**A ASSISTÊNCIA APENAS DEVE SER EXECUTADA POR UM TÉCNICO QUALIFICADO.** É perigoso uma pessoa que não um técnico qualificado proceder a qualquer operação de assistência ou reparação, que envolva a remoção de qualquer tampa de protecção contra a exposição à energia das microondas.

**NÃO RETIRE NENHUMA TAMPA.**

**AS JUNTAS DA PORTA E AS ÁREAS DAS JUNTAS DA PORTA** devem ser inspeccionadas regularmente para verificar se estão danificadas. Se estas áreas estiverem danificadas, o aparelho não deve ser utilizado até ter sido reparado por um técnico de assistência qualificada.





## PRECAUÇÕES IMPORTANTES



### GERAL

**ESTE APARELHO DESTINA-SE EXCLUSIVAMENTE AO USO DOMÉSTICO!**

**ESTE APARELHO DESTINA-SE** a ser utilizado encastrado. Não o utilize como aparelho independente.

**ESTE APARELHO DESTINA-SE** ao aquecimento de alimentos e bebidas. A secagem de alimentos ou roupa e o aquecimento de almofadas de aquecimento, chinelos, esponjas, panos molhados ou objectos semelhantes pode causar o risco de ferimentos, ignição ou incêndio.

**O APARELHO NÃO DEVERÁ SER LIGADO** sem alimentos no forno quando utilizar as microondas. Se o fizer, poderá danificar o aparelho.

**PARA TESTAR O FUNCIONAMENTO** do forno, coloque um copo de água no seu interior. A água absorverá a energia das microondas e o forno não será danificado.

**NÃO UTILIZE A CAVIDADE** para armazenar objectos.

**RETIRE FIOS OU LAÇOS** do papel ou de sacos de plástico antes de os colocar no forno.



### FRITOS

**NÃO UTILIZE O SEU FORNO MICROONDAS** para fritar, uma vez que a temperatura do óleo não pode ser controlada.



**UTILIZE LUVAS PARA FORNOS** para evitar queimaduras quando tocar nos recipientes, em componentes do forno e nas caçarolas após a cozedura.

### LÍQUIDOS

**POR EXEMPLO, BEBIDAS OU ÁGUA.** Poderá ocorrer um sobreaquecimento do líquido além do ponto de ebulição sem que se verifique o borbulhar. Tal poderá resultar num derramamento súbito do líquido quente. Para evitar esta possibilidade, deverá seguir os passos seguintes:



1. Evite utilizar recipientes estreitos com gargalos apertados.
2. Mexa o líquido antes de colocar o recipiente no forno e deixe a colher de chá no recipiente.
3. Após o aquecimento, deixe-o repousar um pouco e, de seguida, mexa novamente antes de retirar o recipiente do forno.

PT

### CUIDADO

**PARA MAIS DETALHES,** consulte sempre um livro de receitas para microondas. Especialmente se pretender cozinhar ou aquecer alimentos que contenham álcool.

**DEPOIS DE AQUECER COMIDA** ou líquidos para bebé num biberão ou num recipiente de comida para bebé, mexa e verifique sempre a temperatura antes de servir. Tal assegurará que o aquecimento está bem distribuído e será evitado o risco de escaldar ou de queimar.



**Certifique-se de que a tampa e a teta foram retiradas antes de aquecer!**

**EXISTEM** vários acessórios disponíveis no mercado. Antes de comprá-los, certifique-se de que são adequados para serem utilizados com microondas.



## GUIA DE INICIAÇÃO RÁPIDA



PODERÁ TRANSFERIR INSTRUÇÕES DE UTILIZAÇÃO MAIS EXTENSAS E DETALHADAS no endereço

[www.whirlpool.eu](http://www.whirlpool.eu)

**ESTE GUIA DE INICIAÇÃO RÁPIDA** foi concebido para abranger diversos modelos. A quantidade de botões e de funções pode, por isso, ser diferente da existente no modelo específico que acabou de adquirir.

O **PRINCÍPIO DE FUNCIONAMENTO** é o seguinte:

- ☞ Selecciona a função
- ☞ Ajuste a definição
- ☞ Prima o botão Start

**VISOR COM OU SEM MENUS.**

**COM MENU:** O sistema operativo existente nestes modelos ajuda e orienta o utilizador através de todo o processo.

**SEM MENU:** O visor apresenta apenas palavras de 4-5 letras, dígitos e indicadores luminosos.

**PT**

### LEMBRE-SE!

ALGUNS MODELOS INCLUEM BOTÕES ASSIMÉTRICOS

Os **BOTÕES DESTES FORNOS** estão alinhados com os botões do painel, aquando da entrega. Os botões deslizam para fora se forem premidos, podendo aceder-se às suas várias funções. Não é necessário que eles estejam salientes em relação ao painel durante o funcionamento. Prime-os, simplesmente, para dentro do painel quando tiver concluído a regulação e continue a trabalhar com o forno.



ASPECTO

O **ASPECTO REAL** do painel de controlo pode diferir dos painéis apresentados neste guia, consoante o modelo adquirido.

*Exemplo de painéis*



LIGAR/DESLIGAR

PODERÁ **LIGAR** ou **DESLIGAR** o APARELHO COM a tecla On/Off ou rodando o botão multi-funções.

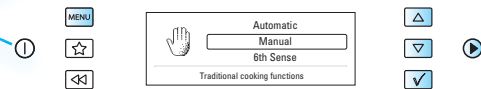





## GUIA DE INICIAÇÃO RÁPIDA



### COM MENU

#### DEFINIÇÕES INICIAIS

**QUANDO O APARELHO FOR LIGADO PELA PRIMEIRA VEZ** irá solicitar ao utilizador que defina o Idioma e o Relógio de 24 horas.

#### IDIOMA

- 1 **UTILIZE OS BOTÕES PARA CIMA/PARA BAIXO OU A TECLA +/-** para seleccionar um dos idiomas disponíveis.
- 2 **PRIMA NOVAMENTE O BOTÃO OK** para confirmar a alteração.

#### RELÓGIO

- 1 **UTILIZE OS BOTÕES PARA CIMA/PARA BAIXO OU A TECLA +/-** para definir o relógio de 24 horas.
- 2 **PRIMA NOVAMENTE O BOTÃO OK** para confirmar a alteração.

**APÓS UMA FALHA DE ENERGIA** o Relógio fica intermitente e necessita de ser novamente ajustado.

#### RELÓGIO

- 1 **UTILIZE OS BOTÕES PARA CIMA/PARA BAIXO OU A TECLA +/-** para definir o relógio de 24 horas.
- 2 **PRIMA NOVAMENTE O BOTÃO OK** para confirmar a alteração.

### SEM MENU

#### DEFINIÇÕES INICIAIS

**QUANDO O APARELHO FOR LIGADO PELA PRIMEIRA VEZ** irá solicitar ao utilizador que defina o Relógio.

**APÓS UMA FALHA DE ENERGIA** o Relógio fica intermitente e necessita de ser novamente ajustado.

#### RELÓGIO

- 1 **RODE O BOTÃO DE AJUSTE** para definir as horas.
- 2 **PRIMA O BOTÃO OK.** (Os dois dígitos direitos (minutos) começam a piscar).
- 3 **RODE O BOTÃO DE AJUSTE** para definir os minutos.
- 4 **PRIMA NOVAMENTE O BOTÃO OK** para confirmar a alteração.

**O relógio fica ajustado e em funcionamento.**

**SE PRETENDER RETIRAR O RELÓGIO** o visor após o seu ajuste, aceda novamente ao modo de ajuste do relógio e prima o botão Stop enquanto os dígitos estiverem a piscar.

PT



## GUIA DE INICIAÇÃO RÁPIDA (MENU)



### 1. SELECIONE A FUNÇÃO (VERSÃO COM TECLAS)

#### BOTÃO DE ATALHO

O forno compila automaticamente uma lista dos seus atalhos favoritos para facilitar a respectiva utilização.

#### VISOR DIGITAL

O visor inclui um relógio de 24 horas, símbolos, receitas, sugestões e menus.

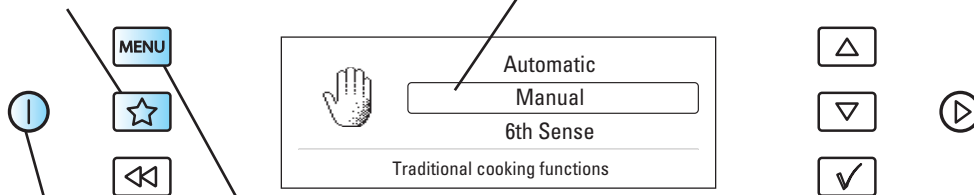

**PT**

#### TECLA ON/OFF

Prima brevemente para parar ou reiniciar qualquer uma das funções do forno.

#### NOTA:

A QUANTIDADE DE FUNÇÕES pode diferir da existente no modelo específico que acabou de adquirir.

O BOTÃO MULTI-FUNÇÕES permite seleccionar diversas funções.

FUNÇÃO	DESCRIÇÃO
Espera	Relógio de 24 horas, visor em branco e temporizador de cozinha
Microondas	Cozinhar e Aquecer apenas com microondas
Botão Crisp	Tostar alimentos à base de massa tal como pizzas e tartes
Grelhador	Aloirar apenas com o grelhador
Grelhador + MO	Cozedura combinada
Turbogrill	Grelhador
Turbogrill + MO	Cozer com o grelhador e as microondas
Ar forçado	Assar com ar quente
Ar forçado + MO	Assar com ar quente + microondas
Aquecimento rápido	Pré-aquecer o forno vazio antes de utilizar o Ar forçado
Vapor 6º Sentido	Cozer a vapor
Descongelação rápida	Descongelar rapidamente
Aquecimento 6º Sentido	Aquecimento automático
Gratinados 6º Sentido	Gratinado automático
Ajuste	Alterar diversas definições



## GUIA DE INICIAÇÃO RÁPIDA (MENU)



### 1. SELECIONE A FUNÇÃO (VERSÃO COM BOTÕES)

#### VISOR DIGITAL

O visor inclui um relógio de 24 horas, símbolos, receitas, sugestões e menus.

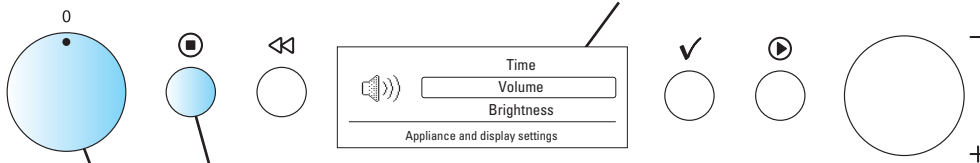

#### TECLA ON/OFF

Prima brevemente para parar ou reiniciar qualquer uma das funções do forno.

#### NOTA:

A QUANTIDADE DE FUNÇÕES pode diferir da existente no modelo específico que acabou de adquirir.

PT

O BOTÃO MULTI-FUNÇÕES permite seleccionar diversas funções.	
FUNÇÃO	DESCRIÇÃO
Espera	Relógio de 24 horas, visor em branco e temporizador de cozinha
Microondas	Cozinhar e Aquecer apenas com microondas
Botão Crisp	Tostar alimentos à base de massa tal como pizzas e tartes
Grelhador	Aloirar apenas com o grelhador
Grelhador + MO	Cozedura combinada
Turbogrill	Grelhador
Turbogrill + MO	Cozer com o grelhador e as microondas
Ar forçado	Assar com ar quente
Ar forçado + MO	Assar com ar quente + microondas
Aquecimento rápido	Pré-aquecer o forno vazio antes de utilizar o Ar forçado
Vapor 6º Sentido	Cozer a vapor
Descongelação rápida	Descongelar rapidamente
Aquecimento 6º Sentido	Aquecimento automático
Gratinados 6º Sentido	Gratinado automático
Ajuste	Alterar diversas definições



## GUIA DE INICIAÇÃO RÁPIDA (SEM MENUS)



### 1. SELECIONE A FUNÇÃO

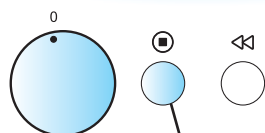

#### TECLA ON/OFF

Prima brevemente para parar ou reiniciar qualquer uma das funções do forno.



#### VISOR DIGITAL

O visor inclui um relógio de 24 horas e símbolos de indicação.

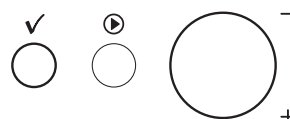

**PT**

#### NOTA:

A QUANTIDADE DE FUNÇÕES pode diferir da existente no modelo específico que acabou de adquirir.

O BOTÃO MULTI-FUNÇÕES permite seleccionar diversas funções.

FUNÇÃO	DESCRIÇÃO
Espera	Relógio de 24 horas, visor em branco e temporizador de cozinha
Microondas	Cozinhar e Aquecer apenas com microondas
Botão Crisp	Tostar alimentos à base de massa tal como pizzas e tartes
Grelhador	Aloirar apenas com o grelhador
Grelhador + MO	Cozedura combinada
Turbogrill	Grelhador
Turbogrill + MO	Cozer com o grelhador e as microondas
Ar forçado	Assar com ar quente
Ar forçado + MO	Assar com ar quente + microondas
Aquecimento rápido	Pré-aquecer o forno vazio antes de utilizar o Ar forçado
Vapor 6º Sentido	Cozer a vapor
Descongelação rápida	Descongelar rapidamente
Aquecimento 6º Sentido	Aquecimento automático
Gratinados 6º Sentido	Gratinado automático
Aquecimento automático	Aquecimento automático
Auto Crisp	Gratinado automático
Ajuste	Alterar diversas definições



## GUIA DE INICIAÇÃO RÁPIDA (MENU)



### 2. AJUSTE A DEFINIÇÃO (VERSÃO COM TECLAS)

### 3. INICIAR

#### BOTÃO JET START

Utilize este botão para iniciar o processo de cozedura ou para activar a função Jet Start.

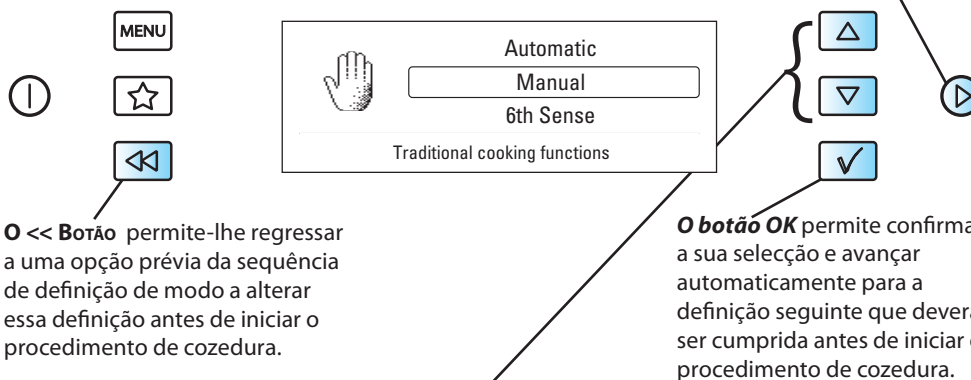

**PT**

**Os BOTÕES ADJUST** permitem regular várias definições.

FUNÇÃO	RODE PARA AJUSTAR O VALOR DE
Espera (posição zero)	Temporizador
Microondas	Potência das microondas e tempo de cozedura
Botão Crisp	Tempo de cozedura
Grelhador	Tempo de cozedura e nível de potência do grelhador
Grelhador + MO	Tempo de cozedura, potência das microondas e nível de potência do grelhador
Turbogrill	Tempo de cozedura
Turbogrill + MO	Potência das microondas e tempo de cozedura
Ar forçado	Temperatura e Tempo de cozedura
Ar forçado + MO	Temperatura, Potência das microondas e Tempo de cozedura
Aquecimento rápido	Temperatura
Vapor 6º Sentido	Tempo da cozedura a vapor
Descongelação rápida	Classe e peso do alimento
Aquecimento 6º Sentido	Grau de preparação
Gratinados 6º Sentido	Grau de preparação, classe do alimento
Ajuste	Relógio, Alarme, ECO e Luminosidade



## GUIA DE INICIAÇÃO RÁPIDA (MENU)



### 2. AJUSTE A DEFINIÇÃO (VERSÃO COM BOTÕES)

### 3. INICIAR

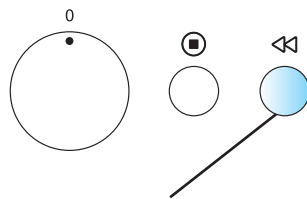

**PT** O << Botão permite-lhe regressar a uma opção prévia da sequência de definição de modo a alterar essa definição antes de iniciar o procedimento de cozedura.

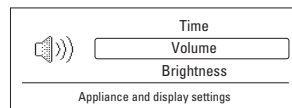

#### BOTÃO JET START

Utilize este botão para iniciar o processo de cozedura ou para activar a função Jet Start.

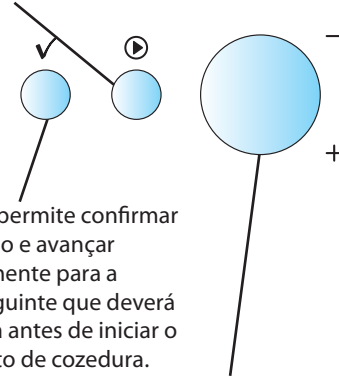

O botão OK permite confirmar a sua selecção e avançar automaticamente para a definição seguinte que deverá ser cumprida antes de iniciar o procedimento de cozedura.

O BOTÃO ADJUST permite-lhe regular várias definições.	
FUNÇÃO	RODE PARA AJUSTAR O VALOR DE
Espera (posição zero)	Temporizador
Microondas	Potência das microondas e tempo de cozedura
Botão Crisp	Tempo de cozedura
Grelhador	Tempo de cozedura e nível de potência do grelhador
Grelhador + MO	Tempo de cozedura, potência das microondas e nível de potência do grelhador
Turbogrill	Tempo de cozedura
Turbogrill + MO	Potência das microondas e tempo de cozedura
Ar forçado	Temperatura e Tempo de cozedura
Ar forçado + MO	Temperatura, Potência das microondas e Tempo de cozedura
Aquecimento rápido	Temperatura
Vapor 6º Sentido	Tempo da cozedura a vapor
Descongelação rápida	Classe e peso do alimento
Aquecimento 6º Sentido	Grau de preparação
Gratinados 6º Sentido	Grau de preparação, classe do alimento
Ajuste	Relógio, Alarme, ECO e Luminosidade



## GUIA DE INICIAÇÃO RÁPIDA (SEM MENUS)



### 2. AJUSTE A DEFINIÇÃO

### 3. INICIAR

#### BOTÃO JET START

Utilize este botão para iniciar o processo de cozedura ou para activar a função Jet Start.

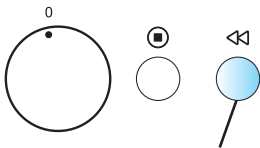

O << Botão permite-lhe regressar a uma opção prévia da sequência de definição de modo a alterar essa definição antes de iniciar o procedimento de cozedura.



O botão OK permite confirmar a sua selecção e avançar automaticamente para a definição seguinte que deverá ser cumprida antes de iniciar o procedimento de cozedura.

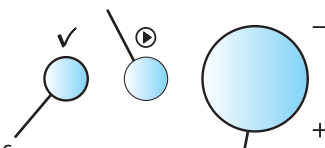

PT

O BOTÃO ADJUST permite-lhe regular várias definições.

FUNÇÃO	RODE PARA AJUSTAR O VALOR DE
Espera (posição zero)	Temporizador
Microondas	Potência das microondas e tempo de cozedura
Botão Crisp	Tempo de cozedura
Grelhador	Tempo de cozedura e nível de potência do grelhador
Grelhador + MO	Tempo de cozedura, potência das microondas e nível de potência do grelhador
Turbogrill	Tempo de cozedura
Turbogrill + MO	Potência das microondas e tempo de cozedura
Ar forçado	Temperatura e Tempo de cozedura
Ar forçado + MO	Temperatura, Potência das microondas e Tempo de cozedura
Aquecimento rápido	Temperatura
Vapor 6º Sentido	Tempo da cozedura a vapor
Descongelação rápida	Classe e peso do alimento
Aquecimento 6º Sentido	Grau de preparação
Gratinados 6º Sentido	Grau de preparação, classe do alimento
Aquecimento automático	Grau de preparação, classe e peso do alimento
Auto Crisp	Classe e peso do alimento
Ajuste	Relógio, Alarme, ECO e Luminosidade

## SUGESTÕES AMBIENTAIS

**A CAIXA DA EMBALAGEM** pode ser totalmente reciclada tal como confirmado pelo símbolo de reciclagem. Respeite todas as normas locais relativas à eliminação de resíduos. Mantenha embalagens potencialmente perigosas (sacos de plástico, poliestireno, etc.) fora do alcance das crianças.

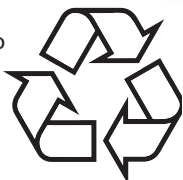

**ESTE APARELHO** está classificado de acordo com a Directiva Europeia 2002/96/EC sobre Resíduos de equipamentos eléctricos e electrónicos (WEEE). Ao garantir uma eliminação correcta do produto, evitará possíveis consequências negativas para o meio ambiente e para a saúde pública, que poderiam resultar de um tratamento inadequado dos resíduos deste produto.

**PT**

**O SÍMBOLO** no produto, ou nos documentos que acompanham o produto, indica que este aparelho não pode receber um tratamento semelhante ao de um desperdício doméstico. Pelo contrário, deverá ser depositado no respectivo centro de recolha para a reciclagem de equipamento eléctrico e electrónico.

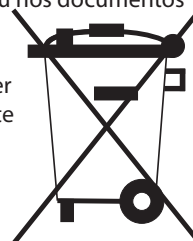

**A ELIMINAÇÃO** deverá ser efectuada em conformidade com as normas ambientais locais para a eliminação de desperdícios.

**PARA OBTER INFORMAÇÕES MAIS DETALHADAS** sobre o tratamento, a recuperação e a reciclagem deste produto, contacte o Departamento na sua localidade, o seu serviço de eliminação de desperdícios domésticos ou a loja onde adquiriu o produto.

**ANTES DE DESMANTELAR**, corte o cabo eléctrico de forma a que o aparelho não possa ser ligado à corrente eléctrica.





## INSTALLATION



### INSTALLERING AV MIKROVÅGSUGNEN



**FÖLJ DE MEDFÖLJANDE** separata monteringsanvisningarna för att installera ugnen.

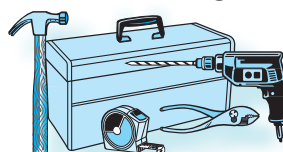

### INNAN MIKROVÅGSUGNEN ANSLUTS

**KONTROLLERA ATT SPÄNNINGEN** på typskylten överensstämmer med spänningen i ditt hem.

**TA INTE BORT SKYDDSPLATTORNA** som sitter på ugnsutrymmets sidovägg. Skyddsplattorna hindrar fett och matsmutor att tränga in i mikrovågskanalerna.

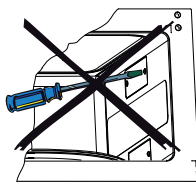

**KONTROLLERA** att ugnsutrymmet är tomt före installationen.

**KONTROLLERA ATT MIKROVÅGSUGNEN INTE ÄR SKADAD.** Kontrollera att det går att stänga luckan ordentligt och att luckans kontaktytor mot ugnen är oskadade. Töm ugnen och rengör insidan med en mjuk, fuktig trasa.

**ANVÄND INTE MIKROVÅGSUGNEN** om elsladden eller stickproppen är skadad, om ugnen inte fungerar som den skall eller om den skadats på något sätt. Doppa aldrig elsladden eller stickproppen i vatten. Kontrollera att elsladden inte ligger mot heta ytor. Elektriska stötar, brand och andra tillbud kan annars bli följden.

**SE**

**ANVÄND INTE FÖRLÄNGNINGSKABLAR.**



**OM NÄTKABELN ÄR FÖR KORT,** låt en behörig elektriker eller servicetekniker installera ett eluttag nära produkten.

### EFTER ANSLUTNINGEN

**UGNEN FUNGERAR** endast när luckan är ordentligt stängd.

**MIKROVÅGSUGNEN** skall vara ansluten till jord. Tillverkaren påtar sig inget ansvar för skador på människor, djur eller föremål om detta krav inte uppfyllts.

**Tillverkaren ansvarar inte för problem som orsakas av att användaren inte har följt dessa anvisningar.**

SE



## VIKTIGA SÄKERHETSINSTRUKTIONER



LÄS NOGGRANT OCH SPARA FÖR FRAMTIDA REFERENS

**VÄRM INTE UPP OCH ANVÄND INTE BRANDFARLIGA MATERIAL** i eller nära ugnen. Ångor kan skapa en risk för brand eller explosion.

**ANVÄND INTE DIN MIKROVÅGSUGN** för att torka textilier, papper, kryddor, örter, trä, blommor, frukt eller andra brännbara material. Brand kan uppstå.

**OM MATERIAL INUTI ELLER UTANFÖR UGNEN ANTÄNDS ELLER OM DU SER RÖK**, håll ugnsluckan stängd och stäng av ugnen. Koppla loss ugnen från eluttaget eller stäng av strömmen med säkringen eller huvudströmbrytaren.

**UNDVIK ATT ÖVERKOKA MAT.** Brand kan uppstå.

**LÄMNA INTE UGNEN UTAN TILLSYN**, särskilt när du använder papper, plast eller andra brännbara material under tillagningen. Papper kan förkolna eller brinna och vissa plaster kan smälta när de används vid uppvärmning av mat.

SE

**ANVÄND INTE** korrosiva kemikalier eller ångor i denna produkt. Ugnar av denna typ är endast avsedda för uppvärmning och tillagning av mat. Den är inte avsedd för industriell användning eller laboratoriebruk.

ÄGG

**ANVÄND INTE DIN MIKROVÅGSUGN** för att tillaga eller värma upp hela ägg, med eller utan skal, eftersom de kan explodera även efter att uppvärmningen har avslutats.



**DENNA PRODUKT KAN ANVÄNDAS** av barn som är minst 8 år gamla och av personer med reducerad fysisk, sensorisk eller mental kapacitet, eller brist på erfarenhet och kunskap, om de hålls under uppsikt eller har fått instruktioner i en säker användning av produkten och förstår riskerna i samband med produktens användning.

**BARN FÅR INTE LEKA** med produkten.

**BARN FÅR ENDAST ANVÄNDA, RENGÖRA OCH UTFÖRA UNDERHÅLL** på produkten om de är minst 8 år gamla och står under uppsikt.

### VARNING!

**PRODUKTEN OCH DESS TILLBEHÖR KAN BLI HETA** under användning.

**VAR NOGA MED ATT** inte vidröra värmeelementen.

**BARN UNDER 8 ÅR** ska hållas på säkert avstånd från produkten såvida de inte står under kontinuerlig uppsikt.

**ANVÄND INTE DIN MIKROVÅGSUGN** för uppvärmning av någonting i lufttåta, förslutna behållare. Trycket ökar i behållaren och den kan explodera eller orsaka annan skada när den öppnas.



**NÄTKABELN FÅR ENDAST BYTAS UT** mot en identisk nätkabel som kan beställas genom vår serviceorganisation. Nätkabeln får endast bytas ut av en behörig servicetekniker.

**SERVICE FÅR ENDAST UTFÖRAS AV EN BEHÖRIG SERVICETEKNIKER.** Att utföra service eller reparation som kräver att kåpor som skyddar mot mikrovågsenergi avlägsnas är farligt för alla som saknar erforderlig utbildning.

**AVLÄGSNA ALDRIG NÅGON KÅPA.**

**LUCKTÄTNINGARNA OCH OMRÅDENA KRING TÄTNINGARNA** måste inspekteras regelbundet avseende skador. Om dessa områden skadas får produkten inte användas förrän den har reparerats av en behörig servicetekniker.





## VIKTIGA FÖRSIKTIGHETSÅTGÄRDER



### ALLMÄNT

**DENNA PRODUKT ÄR ENDAST AVSEDD FÖR HUSHÅLLSBRUK!**

**DENNA PRODUKT ÄR AVSEDD** att byggas in. Använd den inte som en fristående produkt.

**DENNA PRODUKT ÄR AVSEDD** för uppvärmning av mat och drycker. Torkning av mat eller kläder och uppvärmning av värmedynor, slippers, svampar, fuktiga dukar och liknande kan leda till risk för personskador, antändning eller brand.

**UGNEN FÅR INTE STARTAS FÖR MIKROVÅGSTILLAGNING** utan att det finns mat i den. Annars är risken stor att ugnen skadas.

**STÄLL IN ETT GLAS VATTEN I UGNEN** när du skall öva inställningar av olika slag. Vattnet absorberar mikrovågsenergin så att ugnen inte skadas.

**ANVÄND INTE UGNSUTRYMMET** som förvaringsplats.

**METALLKLÄMMOR OCH FÖRSLUTNINGAR** som innehåller metalltrådar måste tas bort från plast- och papperspåsar innan påsarna läggs in i ugnen.



### FRITERING

**ANVÄND INTE UGNEN FÖR FRITERING.** Det är omöjligt att kontrollera oljans temperatur.



**ANVÄND GRYLAPPAR ELLER GRYTVANTAR** för att undvika brännskador när du tar ut heta kokkärl och formar ur ugnen.

### VÄTSKOR

**TILL EXEMPEL DRYCKER ELLER VATTEN.** Vätskan kan bli överhettad till en temperatur över kokpunkten utan att det syns att den kokar. Det finns då risk att den heta vätskan plötsligt kokar över.



Följ anvisningarna nedan för att undvika detta:

1. Använd inte kärl med raka sidor och smala halsar.
2. Rör om vätskan innan du ställer in kärlet i ugnen och ställ en tesked i kärlet.
3. Låt kärlet stå en kort stund efter uppvärmningen och rör om igen innan du tar ut kärlet ur ugnen.

### FÖRSIKTIGHET

**MER INFORMATION** hittar du i en kokbok för mikrovågsugnar. Detta är speciellt viktigt när du skall laga eller värma mat som innehåller alkohol.

**SE**

**NÄR DU HAR VÄRMT EN NAPPFLASKA eller en barnmatsburk i ugnen måste du alltid kontrollera temperaturen och röra om innan barnet äter. Då kan du vara säker på att värmen är jämnt fördelad samtidigt som du undviker risken för skällning eller brännskador. **Ta av lock och nappar innan maten värms!****



**PÅ MARKNADEN** finns det många olika sorters tillbehör. Kontrollera att de är lämpade för mikrovågsugnar innan du gör några inköp.



## SNABBGUIDE



MER DETALJERADE OCH OMFATTANDE ANVÄNDARINSTRUKTIONER kan laddas ned från

[www.whirlpool.eu](http://www.whirlpool.eu)

DENNA SNABBGUIDE är utformad för att täcka flera olika modeller. Antalet knappar och funktioner kan därför skilja sig från den modell du har köpt.

PRINCIPEN FÖR ANVÄNDNING är:

- ☞ Välj funktion
- ☞ Justera inställning
- ☞ Tryck på startknappen

DISPLAY MED ELLER UTAN MENY.

**MENY:** Driftsystemet hos dessa modeller hjälper och vägleder dig genom processen.

**DISPLAY UTAN MENY:** Displayen visar endast ord på 4-5 bokstäver, siffror och kontrollampor.

OBS!

**SE**

VISSA MODELLER HAR TRYCK-TRYCK-KNAPPAR

KNAPPARNA PÅ DESSA MODELLER är i linje med knapparna på panelen vid leverans. Om du trycker in knapparna hoppar de ut så att du kommer åt deras olika funktioner. Det är inte nödvändigt att ha dem utstickande från panelen när ugnen används. Tryck bara in dem i panelen igen när du är klar med inställningarna.



UTSEENDE

KONTROLLPANELEN PÅ DIN UGN KAN SE ANNORLUNDA ut än panelerna som visas i denna guide, beroende på modell.

Exempel



PÅ/AV

MIKROVÅGSUGNEN SÄTTS PÅ OCH STÄNGS AV MED PÅ/AV-KNAPPEN eller genom att vrida på funktionsratten.

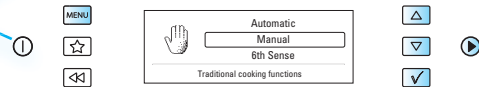



## SNABBGUIDE



### MENY

#### GRUNDLÄGGANDE INSTÄLLNINGAR

**NÄR UGNEN SÄTTS PÅ FÖRSTA GÅNGEN** uppmanas du att ställa in språk och aktuell tid.

#### SPRÅK

- 1 **ANVÄND UPP- ELLER NEDKNAPPEN ELLER "+/-"-KNAPPEN** för att välja ett av de tillgängliga språken.
- 2 **TRYCK PÅ OK-KNAPPEN** igen för att bekräfta ändringen.

#### KLOCKA

- 1 **ANVÄND UPP- ELLER NEDKNAPPEN ELLER "+/-"-KNAPPEN** för att ställa 24-timmarsklockan.
- 2 **TRYCK PÅ OK-KNAPPEN** igen för att bekräfta ändringen.

**EFTER ETT STRÖMAVBROTT** blinkar klockan och den måste då ställas igen.

#### KLOCKA

- 1 **ANVÄND UPP- ELLER NEDKNAPPEN ELLER "+/-"-KNAPPEN** för att ställa 24-timmarsklockan.
- 2 **TRYCK PÅ OK-KNAPPEN** igen för att bekräfta ändringen.

### DISPLAY UTAN

#### MENY

#### GRUNDLÄGGANDE INSTÄLLNINGAR

**NÄR UGNEN ANSLUTS TILL ELNÄTET FÖRSTA GÅNGEN** uppmanas du att ställa klockan.

**EFTER ETT STRÖMAVBROTT** blinkar klockan och den måste då ställas igen.

#### KLOCKA

- 1 **VRID PÅ INSTÄLLNINGSRATTEN** för att ställa in timtalet.
- 2 **TRYCK PÅ OK-KNAPPEN.** (De två högra siffrorna (minuter) blinkar.)
- 3 **VRID PÅ INSTÄLLNINGSRATTEN** för att ställa in minuttalet.
- 4 **TRYCK PÅ OK-KNAPPEN** igen för att bekräfta ändringen.

**SE**

#### **Klockan är nu inställd och i funktion.**

**OM DU INTE VILL ATT KLOCKAN SKALL VISAS PÅ DISPLAYEN,** öppna klockinställningen igen och tryck på Stopp-knappen medan siffrorna blinkar.



## SNABBSTARTGUIDE (DISPLAY MED MENY)



### 1. VÄLJ FUNKTION (KNAPPVERSIONER)

#### GENVÄGSKNAPP

Ugnen skapar automatiskt en lista med dina favoritgenvägar som du sedan kan använda.

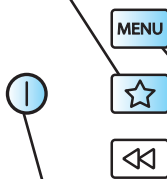

#### DIGITAL DISPLAY

Displayen har en 24-timmarsklocka, symboler, recept, tips och menyer.

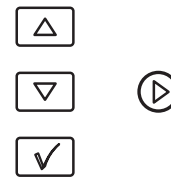
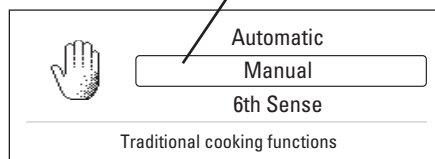

#### PÅ/AV-KNAPP

Tryck kortvarigt på denna knapp för att stoppa eller återställa någon av ugnsfunktionerna.

**SE**

#### ANMÄRKNING:

**ANTALET FUNKTIONER** kan skilja sig från den modell som du har köpt.

FUNKTIONSKNAPPEN används för att välja mellan olika funktioner.	
FUNKTION	BESKRIVNING
Standby (viloläge)	24-timmarsklocka, släckt display och timer
Mikrovågor	Tillagning och värmning med endast mikrovågor
Crisp	Bryning av degbaserad mat såsom pizza och paj
Grill	Bryning med endast grill
Grill + MV	Kombinerad tillagning
Turbogrill	Grillning
Turbogrill + MV	Tillagning med grill och mikrovågor
Varmluft	Bakning med varmluft
Varmluft + MV	Ugnstekning med varmluft + mikrovågor
Snabbvärmning	Förvärmning av den tomma ugnen innan varmluftsfunktionen används
6th Sense Ånga	Ångkokning
Jet Defrost (Snabbupptining)	Snabb upptining
6th Sense Uppvärmning	Automatisk uppvärmning
6th Sense Crisp	Automatisk bryning
Inställning	Ändra olika inställningar



## SNABBSTARTGUIDE (DISPLAY MED MENY)



### 1. VÄLJ FUNKTION (RATTVERSIONER)

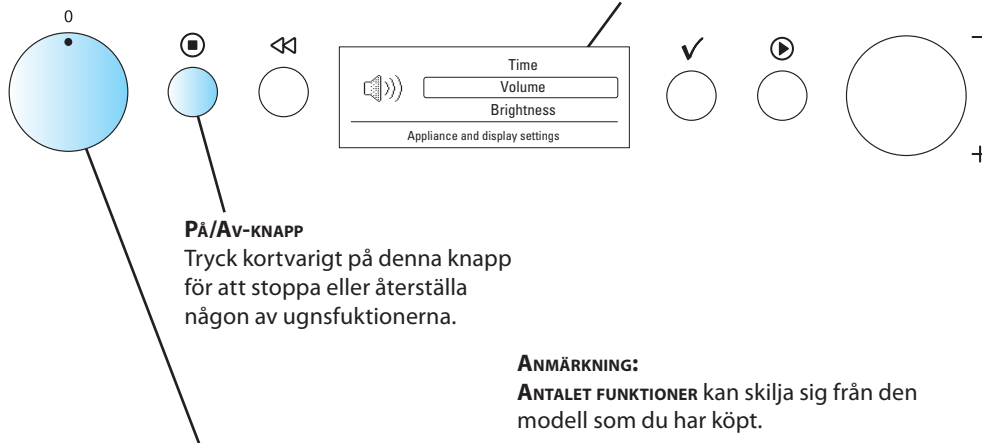

SE

FUNKTIONSKNAPPEN används för att välja mellan olika funktioner.	
FUNKTION	BESKRIVNING
Standby (viloläge)	24-timmarsklocka, släckt display och timer
Mikrovågor	Tillagning och värmning med endast mikrovågor
Crisp	Bryning av degbaserad mat såsom pizza och paj
Grill	Bryning med endast grill
Grill + MV	Kombinerad tillagning
Turbogrill	Grillning
Turbogrill + MV	Tillagning med grill och mikrovågor
Varmluft	Bakning med varmluft
Varmluft + MV	Ugsstekning med varmluft + mikrovågor
Snabbvärmning	Förvärmning av den tomma ugnen innan varmluftsfunktionen används
6th Sense Ånga	Ångkokning
Jet Defrost (Snabbupptining)	Snabb upptining
6th Sense Uppvärmning	Automatisk värmning
6th Sense Crisp	Automatisk bryning
Inställning	Ändra olika inställningar



## SNABBSTARTGUIDE (DISPLAY UTAN MENY)



### 1. VÄLJ FUNKTION

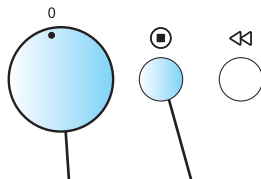

#### PÅ/AV-KNAPP

Tryck kortvarigt på denna knapp för att stoppa eller återställa någon av ugnsfunktionerna.



#### DIGITAL DISPLAY

Displayen har en klocka med 24-timmarsvisning och indikatorsymboler.

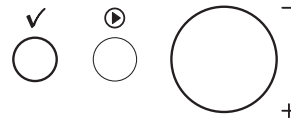

#### ANMÄRKNING:

ANTALET FUNKTIONER kan skilja sig från den modell som du har köpt.

**SE**

FUNKTIONSKNAPPEN används för att välja mellan olika funktioner.

FUNKTION	BESKRIVNING
Standby (viloläge)	24-timmarsklocka, släckt display och timer
Mikrovågor	Tillagning och värmning med endast mikrovågor
Crisp	Bryning av degbaserad mat såsom pizza och paj
Grill	Bryning med endast grill
Grill + MV	Kombinerad tillagning
Turbogrill	Grillning
Turbogrill + MV	Tillagning med grill och mikrovågor
Varmluft	Bakning med varmluft
Varmluft + MV	Ugnstekning med varmluft + mikrovågor
Snabbvärmning	Förvärmning av den tomma ugnen innan varmluftsfunktionen används
6th Sense Ånga	Ångkokning
Jet Defrost (Snabbupptining)	Snabb upptining
6th Sense Uppvärmning	Automatisk uppvärmning
6th Sense Crisp	Automatisk bryning
Automatisk uppvärmning	Automatisk uppvärmning
Automatisk crisp	Automatisk bryning
Inställning	Ändra olika inställningar





## SNABBSTARTGUIDE (DISPLAY MED MENY)



### 2. JUSTERA INSTÄLLNING (KNAPPVERSIONER)

### 3. START

#### JET START-KNAPP

Används för att starta tillagningen eller Jet Start-funktionen.

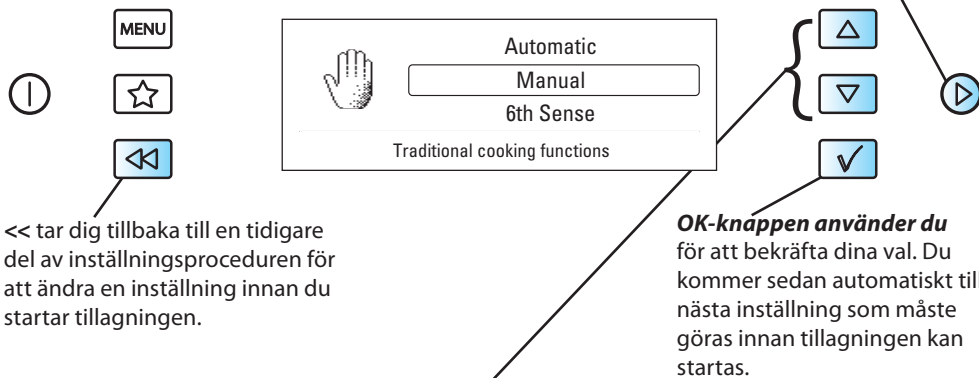
**SE**

MED INSTÄLLNINGSRATTEN kan du justera olika inställningar.	
FUNKTION	ANVÄNDS FÖR ATT STÄLLA IN
Standby (nolläge)	Timer
Mikrovågor	Mikrovågseffekt och tillagningstid
Crisp	Tillagningstid
Grill	Tillagningstid och grilleffekt
Grill + MV	Tillagningstid, mikrovågseffekt och grilleffekt
Turbogrill	Tillagningstid
Turbogrill + MV	Mikrovågseffekt och tillagningstid
Varmluft	Temperatur och tillagningstid
Varmluft + MV	Temperatur, mikrovågseffekt och tillagningstid
Snabbvärmning	Temperatur
6th Sense Ånga	Ångtid
Jet Defrost (Snabbupptining)	Matklass och vikt
6th Sense Uppvärmning	Tillagningsgrad
6th Sense Crisp	Tillagningsgrad, matklass
Inställning	Klocka, summer, EKO och ljusstyrka



## SNABBSTARTGUIDE (DISPLAY MED MENY)



### 2. JUSTERA INSTÄLLNING (RATTVERSIONER)

### 3. START

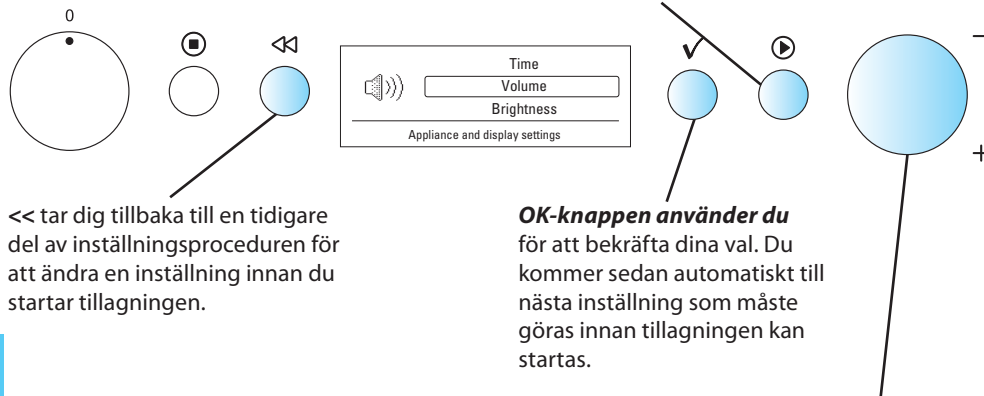

**SE**

INSTÄLLNINGSKNAPPEN används för att justera olika inställningar.	
FUNKTION	ANVÄNDS FÖR ATT STÄLLA IN
Standby (nolläge)	Timer
Mikrovågor	Mikrovågseffekt och tillagningstid
Crisp	Tillagningstid
Grill	Tillagningstid och grilleffekt
Grill + MV	Tillagningstid, mikrovågseffekt och grilleffekt
Turbogrill	Tillagningstid
Turbogrill + MV	Mikrovågseffekt och tillagningstid
Varmluft	Temperatur och tillagningstid
Varmluft + MV	Temperatur, mikrovågseffekt och tillagningstid
Snabbvärmning	Temperatur
6th Sense Ånga	Ångtid
Jet Defrost (Snabbupptining)	Matklass och vikt
6th Sense Uppvärmning	Tillagningsgrad
6th Sense Crisp	Tillagningsgrad, matklass
Inställning	Klocka, summer, EKO och ljusstyrka



## SNABBSTARTGUIDE (DISPLAY UTAN MENY)



### 2. JUSTERA INSTÄLLNING

### 3. START

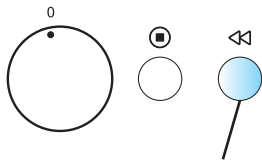

<< tar dig tillbaka till en tidigare del av inställningsproceduren för att ändra en inställning innan du startar tillagningen.



**OK-knappen använder du** för att bekräfta dina val. Du kommer sedan automatiskt till nästa inställning som måste göras innan tillagningen kan startas.

#### JET START-KNAPP

Används för att starta tillagningen eller Jet Start-funktionen.

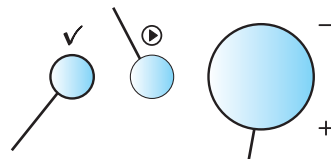

INSTÄLLNINGSKNAPPEN används för att justera olika inställningar.	
FUNKTION	ANVÄNDS FÖR ATT STÄLLA IN
Standby (nolläge)	Timer
Mikrovågor	Mikrovågseffekt och tillagningstid
Crisp	Tillagningstid
Grill	Tillagningstid och grilleffekt
Grill + MV	Tillagningstid, mikrovågseffekt och grilleffekt
Turbogrill	Tillagningstid
Turbogrill + MV	Mikrovågseffekt och tillagningstid
Varmluft	Temperatur och tillagningstid
Varmluft + MV	Temperatur, mikrovågseffekt och tillagningstid
Snabbvärmning	Temperatur
6th Sense Ånga	Ångtid
Jet Defrost (Snabbupptining)	Matklass och vikt
6th Sense Uppvärmning	Tillagningsgrad
6th Sense Crisp	Tillagningsgrad, matklass
Automatisk uppvärmning	Tillagningsgrad, matklass och vikt
Automatisk crisp	Matklass och vikt
Inställning	Klocka, summer, EKO och ljusstyrka

SE

## MILJÖTIPS

**ALLT FÖRPACKNINGSMATERIAL** kan återvinnas, vilket framgår av återvinningssymbolen. Följ lokala bestämmelser vid kassering. Förvara material såsom plastpåsar, polystyren och liknande utom räckhåll för barn. De kan vara farliga att leka med.



**DENNA PRODUKT** är märkt enligt EG-direktiv 2002/96/EC beträffande elektrisk och elektronisk utrustning (Waste Electrical and Electronic Equipment, WEEE). Genom att säkerställa en korrekt kassering av denna produkt bidrar du till att förhindra potentiella negativa konsekvenser för vår miljö och vår hälsa, som annars kan bli följderna om produkten inte hanteras på rätt sätt.

SE

**SYMBOLEN** på produkten, eller i medföljande dokumentation, indikerar att denna produkt inte får behandlas som vanligt hushållsavfall. Den skall i stället lämnas in hos en lämplig uppsamlingsplats för återvinning av elektrisk och elektronisk utrustning.



**PRODUKTEN** måste kasseras enligt lokala miljöbestämmelser för avfallshandling.

**FÖR MER INFORMATION** om hantering, återvinning och återanvändning av denna produkt, var god kontakta de lokala myndigheterna, ortens sophanteringstjänst eller butiken där produkten inhandlades.

**INNAN DU KASSERAR PRODUKTEN**, klipp av nätkabeln så att produkten inte kan anslutas till ett eluttag.



## OPSTILLING



### INSTALLATION AF APPARATET



**FØLG DEN MEDFØLGENDE** installationsvejledning ved installation af apparatet.

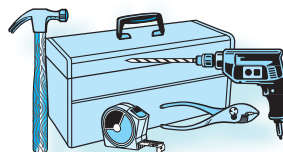

### FØR TILSLUTNING

**KONTROLLÉR, AT SPÆNDINGEN** på typepladen svarer til spændingen i hjemmet.

**FJERN IKKE BESKYTTELSESPLADERNE** i siden af ovnrummet. De hindrer, at der kommer fedt og madpartikler ind i bølgelederne.

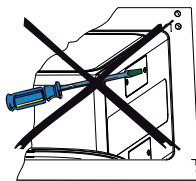

**KONTROLLÉR, at ovnen er tom**, før den installeres.

**KONTROLLÉR, AT OVNEEN IKKE ER BESKADIGET.** Kontrollér, at ovndøren lukker tæt mod dørholderen, og at den indvendige tætningsliste i døren ikke er beskadiget. Tøm ovnen, og gør den ren indvendig med en blød, fugtig klud.

**ANVEND IKKE DETTE APPARAT**, hvis netledningen eller stikproppen er beskadiget, hvis det ikke fungerer korrekt, eller hvis det er beskadiget eller har været tabt på gulvet. Dyp ikke netledningen eller stikproppen i vand. Hold netledningen væk fra varme overflader. Ellers er der risiko for elektrisk stød, brand eller anden fare.

**BRUG IKKE FORLÆNGERLEDNINGER:**



**DK**



**HVIS LEDNINGEN ER FOR KORT**, skal en autoriseret elinstallatør eller montør installere en stikkontakt i nærheden af apparatet.

### EFTER TILSLUTNING

**OVNEEN KAN KUN ANVENDES**, hvis ovndøren er lukket korrekt.

**DETTE APPARAT** skal ekstrabeskyttes jvf. stærkstrømsreglementet. Producenten fralægger sig ethvert ansvar for skade på personer, dyr eller ting som følge af manglende overholdelse af lovgivningen.

**Producenten fralægger sig ethvert ansvar for problemer, der skyldes manglende overholdelse af disse angivelser.**



## VIGTIGE SIKKERHEDSREGLER



LÆS DISSE REGLER OMHYGGELIGT, OG GEM DEM TIL SENERE BRUG

**OPVARM ELLER ANVEND IKKE BRÆNDBARE MATERIALER** i eller tæt ved ovnen. Dampene kan starte en brand eller en eksplosion.

**ANVEND IKKE MIKROBØLGEOVNEN** til tørring af tekstiler, papir, krydderier, krydderurter, træ, blomster, frugt eller andre brændbare materialer. Det kan resultere i en brand.

**HVIS DER GÅR ILD I NOGET I ELLER UDEN FOR OVNEN, ELLER HVIS DER ER SYNLIG RØG:** Hold ovns låge lukket, og sluk for ovnen. Tag stikket ud af stikkontakten, eller afbryd strømmen ved sikringen eller gruppeafbryderen.

**BRUG IKKE FOR LANG TILBEREDNINGSTID.** Det kan resultere i en brand.

**LAD ALDRIG OVNEN VÆRE UDEN OPSYN,** især hvis der anvendes papir, plast eller andre brændbare materialer i forbindelse med en tilberedning. Papir kan forkulle eller brænde, og nogle plasttyper kan smelte under opvarmning af madvarer.

**DK ANVEND IKKE** aggressive kemikalier eller dampe i ovnen. Denne type ovn er specielt konstrueret til opvarmning og tilberedning af madvarer. Den er ikke beregnet til industri- eller laboratoriebrug.

**ÆG**

**BRUG IKKE MIKROBØLGEOVNEN** til at koge eller opvarme hele æg med eller uden skal. Æg kan eksplodere, selv når mikrobølgerne ikke varmer længere.



**OVNEN MÅ KUN ANVENDES** af børn på 8 år og derover samt af personer, der er fysisk, sensorisk og mentalt funktionshæmmede eller uden forudgående erfaring og viden, hvis de er under opsyn og har fået den nødvendige oplæring i sikker brug af ovnen samt forstår farerne ved forkert brug.

**BØRN MÅ IKKE LEGE** med ovnen.

**RENGØRING OG VEDLIGEHOLDELSE** må ikke udføres af børn, med mindre at de er mindst 8 år gamle og er under opsyn.

### ADVARSEL!

**OVNEN OG DENS TILGÆNGLIGE DELE KAN BLIVE VARME** under brug.

**PAS PÅ IKKE AT BERØRE VARMEELEMENTERNE.**

**BØRN UNDER 8 ÅR** skal holdes væk fra ovnen, med mindre at de er konstant under opsyn.

**ANVEND ALDRIG MIKROBØLGEOVNEN** til opvarmning af noget i en lufttæt, lukket beholder. Trykket i beholderen stiger, og det kan medføre skade, når den åbnes, eller den kan eksplodere.



**HVIS NETLEDNINGEN SKAL SKIFTES,** skal den erstattes med en original netledning, der kan leveres fra vore servicecentre. Netledningen må kun udskiftes af en faguddannet servicetekniker.

**SERVICE MÅ KUN UDFØRES AF EN FAGUDDANNET SERVICETEKNIKER.** For alle andre end faguddannede serviceteknikere er det forbundet med alvorlig fare at udføre service eller reparationer, hvor der skal afmonteres et dæksel, der beskytter mod mikrobølgeenergien.

**FJERN IKKE NOGET DÆKSEL.**

**LÅGENS TÆTNINGSLister OG OMRÅDET OMKRING LÅGEN** skal jævnligt efterses for skader. Hvis der er skader i disse områder, må ovnen ikke bruges, før den er repareret af en faguddannet servicetekniker.





## VIGTIGE FORHOLDSREGLER



### GENERELT

**DENNE OVN ER UDELUKKENDE BEREGNET TIL HUSHOLDNINGSBRUG!**

**DENNE OVN ER BEREGNET** til indbygning. Brug den ikke fritstående.

**DENNE OVN ER BEREGNET** til opvarmning af madvarer og drikke. Tørring af madvarer eller tøj og opvarmning af varmepuder, hjemmesko, svampe, fugtigt tøj og lignende kan give risiko for tilskadekomst, antændelse eller brand.

**OVNEN MÅ IKKE BRUGES** uden madvarer i, når der anvendes mikrobølger. Ellers kan det ødelægge ovnen.

**HVIS DU ØVER DIG I BRUGEN** af ovnen, skal der sættes et glas vand ind i den. Vandet optager mikrobølgeenergien, så ovnen ikke bliver beskadiget.

**ANVEND IKKE OVNRUMMET** til nogen form for opbevaring.

**FJERN METALPOSELUKKERE** fra papir- eller plastposer, inden de anvendes i ovnen.



### FRITURESTEGNING

**ANVEND IKKE MIKROBØLGEOVNEN** til friturestegning. Olietemperaturen kan ikke kontrolleres.



**BRUG GRYDELAPPER ELLER OVNHANDSKER** for at undgå at brænde fingrene ved berøring af beholdere, ovndele eller pander efter tilberedning.

### OPVARMNING AF VÆSKER

**FØR EKSEMPEL DRILLEVARER ELLER VAND.**

Overophedning af væsken op over kogepunktet kan ske, uden at der kommer bobler. Det kan medføre, at den varme væske pludselig koger over.

Tag følgende forholdsregler for at undgå dette:

1. Undgå anvendelse af cylindriske beholdere med smalle åbninger.
2. Rør rundt i væsken, før beholderen sættes i ovnen, og lad skeen blive i beholderen.
3. Efter opvarmningen skal beholderen hvile et øjeblik. Rør atter rundt, og tag beholderen forsigtigt ud af ovnen.



### FORSIGTIG

**SE ALTID** i kogebogen til mikrobølgeovnen efter råd og vejledning. Det gælder specielt, hvis du tilbereder mad, der indeholder alkohol.

**NÅR DU HAR OPVARMET BABYMAD eller væske** i en sutteflaske eller beholder, skal du altid røre rundt og kontrollere temperaturen før servering. Så sikrer du, at varmen er jævnt fordelt, og du undgår risikoen for skoldning eller vabler. **Fjern altid låg og sut før opvarmning!**



**DK**

**DER ER** et stort udvalg af tilbehør på markedet. Før indkøb skal du sikre dig, at det er velegnet til brug i mikrobølgeovn.



## HURTIG STARTVEJLEDNING



DU KAN DOWNLOADE EN MERE DETALJERET BRUGERVEJLEDNING PÅ

[www.whirlpool.eu](http://www.whirlpool.eu)

Denne startvejledning dækker en række forskellige modeller. Antallet af knapper og funktioner kan derfor være anderledes på din model.

### FUNKTIONSPRINCIPPET ER:

- ☰ Vælg funktion
- ☰ Justér indstilling
- ☑ Tryk på Start-knappen

### DISPLAY MED ELLER UDEN MENU.

**MED MENU:** I disse modeller bliver du hjulpet og guidet gennem processen.

**UDEN MENU:** Displayet viser kun på 4-5 bogstaver, cifre og kontrollamper.

## BEMÆRK!

### VISSE MODELLER HAR POP UD-KNAPPER

#### NÅR OVNELEVERES, ER DERES KNAPPER

på linje med knapperne på betjeningspanelet. Når der trykkes på knapperne, glider de ud, så der bliver adgang til de forskellige funktioner. Knapperne behøver ikke stikke frem fra panelet, når ovnen er i brug. Tryk dem bare tilbage ind i panelet, når du har valgt indstillingerne, og fortsæt med at bruge ovnen.



### UDSEENDE

KONTROLPANELETS udseende kan være anderledes end de paneler, der er vist i denne startvejledning, afhængigt af hvilken model du har købt.

#### Eksempler på kontrolpaneler



### ON/OFF

APPARATET TÆNDES OG SLUKKES MED **ON/OFF-KNAPPEN**, eller ved at der drejes på multifunktionsknappen.

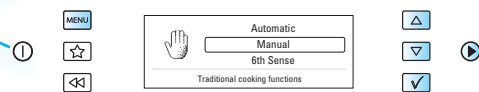





## HURTIG STARTVEJLEDNING



### MED MENU

#### FØRSTE INDSTILLINGER

**NÅR DU TÆNDER FOR OVNE**N FØRSTE GANG, bliver du bedt om at indstille sprog og klokkeslæt.

#### SPROG

- 1 **BRUG OP-/NED-KNAPPERNE ELLER KNAPPERNE +/-** til at vælge et af de tilgængelige sprog.
- 2 **TRYK PÅ OK** igen for at bekræfte ændringen.

#### CLOCK (UR)

- 1 **BRUG OP-/NED-KNAPPERNE ELLER KNAPPERNE +/-** til at indstille 24-timers uret.
- 2 **TRYK PÅ OK** igen for at bekræfte ændringen.

**EFTER ET STRØMSVIGT** blinker uret og skal indstilles igen.

#### CLOCK (UR)

- 1 **BRUG OP-/NED-KNAPPERNE ELLER KNAPPERNE +/-** til at indstille 24-timers uret.
- 2 **TRYK PÅ OK** igen for at bekræfte ændringen.

### UDEN MENU

#### FØRSTE INDSTILLINGER

**NÅR APPARATET SLUTTES TIL EN STIKKONTAKT FØRSTE GANG**, bliver du bedt du om at indstille uret. **EFTER ET STRØMSVIGT** blinker uret og skal indstilles igen.

#### UR

- 1 **DREJ JUSTERINGSKNAPPEN** for at indstille timetallet.
- 2 **TRYK PÅ OK.** (De to cifre til højre (minuttallet) blinker).
- 3 **DREJ JUSTERINGSKNAPPEN** for at indstille minuttallet.
- 4 **TRYK PÅ OK** igen for at bekræfte ændringen.

#### Nu er uret stillet, og det går.

**URET KAN FJERNES** fra displayet, når det er indstillet: Gå til tilstanden for indstilling af uret igen, og tryk på Stop, mens cifrene blinker.

DK



## HURTIG STARTVEJLEDNING (MED MENU)



### 1. VÆLG FUNKTION (KNAPVERSIONER)

#### GENVEJSKNAP

Ovnen udarbejder automatisk en liste over dine foretrukne genveje til dig.

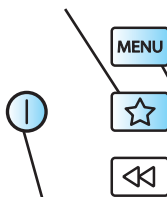

#### ON/OFF-KNAP

Tryk kortvarigt for at standse eller nulstille en ovnfunktion.



#### DIGITALT DISPLAY

Displayet indeholder et 24-timers ur, symboler, opskrifter, gode råd og menuer.

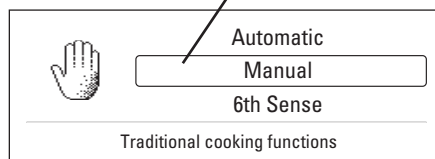

#### BEMÆRK:

ANTALLET AF FUNKTIONER kan være anderledes på din model.

**DK**

MED MULTIFUNKTIONSKNAPPEN kan du vælge mellem forskellige funktioner.

FUNKTION	BESKRIVELSE
Standby	24 timers-ur, tomt display og minutur (timer)
Mikrobølge	Tilberedning og opvarmning udelukkende med mikrobølger
Crisp-knap	Sprødstegning af mad med dej som pizzaer og pies
Grilning	Bruning kun med grill
Grill + MB	Kombi-tilberedning
Turbogrill	Grilning
Turbogrill + MB	Tilberedning med grill og mikrobølger
Varmluft	Bagning med varmluft
Varmluft + MB	Stegning med varmluft + mikrobølger
Hurtig opvarmning	Forvarmning af tom ovn før brug af varmluft
6th Sense damp	Tilberedning med damp
Jet-optøning	Hurtig optøning
6th Sense opvarmning	Automatisk opvarmning
6th Sense crisp	Automatisk sprødstegning
Indstilling	Ændring af diverse indstillinger



## HURTIG STARTVEJLEDNING (MED MENU)



### 1. VÆLG FUNKTION (DREJEKNAPVERSIONER)

#### DIGITALT DISPLAY

Displayet indeholder et 24-timers ur, symboler, opskrifter, gode råd og menuer.

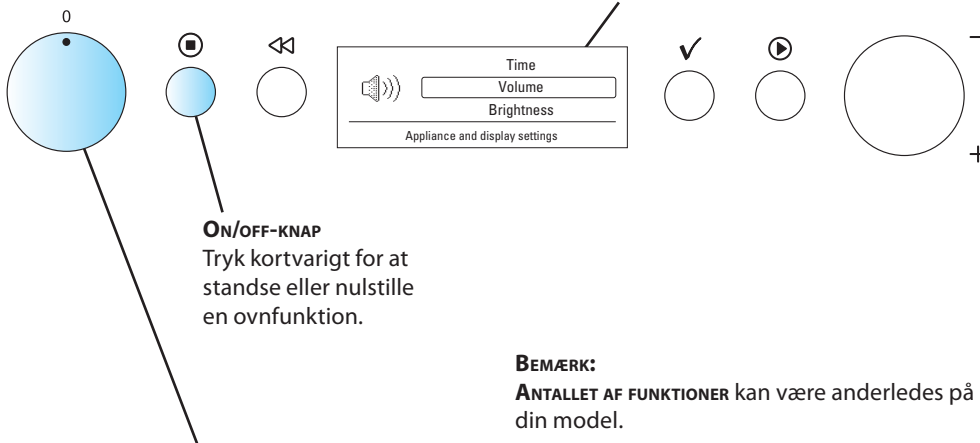

**ON/OFF-KNAP**  
Tryk kortvarigt for at standse eller nulstille en ovnfunktion.

#### BEMÆRK:

**ANTALLET AF FUNKTIONER** kan være anderledes på din model.

MED MULTIFUNKTIONSKNAPPEN kan du vælge mellem forskellige funktioner.

FUNKTION	BESKRIVELSE
Standby	24 timers-ur, tomt display og minutur (timer)
Mikrobølge	Tilberedning og opvarmning udelukkende med mikrobølger
Crisp-knap	Sprødstegning af mad med dej som pizzaer og pies
Grilning	Bruning kun med grill
Grill + MB	Kombi-tilberedning
Turbogrill	Grilning
Turbogrill + MB	Tilberedning med grill og mikrobølger
Varmluft	Bagning med varmluft
Varmluft + MB	Stegning med varmluft + mikrobølger
Hurtig opvarmning	Forvarmning af tom ovn før brug af varmluft
6th Sense damp	Tilberedning med damp
Jet-optøning	Hurtig optøning
6th Sense opvarmning	Automatisk opvarmning
6th Sense crisp	Automatisk sprødstegning
Indstilling	Ændring af diverse indstillinger

**DK**



## HURTIG STARTVEJLEDNING (UDEN MENU)



### 1. VÆLG FUNKTION

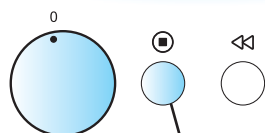

#### ON/OFF-KNAP

Tryk kortvarigt for at standse eller nulstille en ovnfunktion.



#### DIGITALT DISPLAY

Displayet indeholder et 24-timers ur og indikatorsymboler.

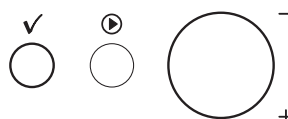

#### BEMÆRK:

ANTALLET AF FUNKTIONER kan være anderledes på din model.

MEDE MULTIFUNKTIONSKNAPPEN kan du vælge mellem forskellige funktioner.

**DK**

FUNKTION	BESKRIVELSE
Standby	24 timers-ur, tomt display og minutur (timer)
Mikrobølge	Tilberedning og opvarmning udelukkende med mikrobølger
Crisp-knap	Sprødstegning af mad med dej som pizzaer og pies
Grilning	Bruning kun med grill
Grill + MB	Kombi-tilberedning
Turbogrill	Grilning
Turbogrill + MB	Tilberedning med grill og mikrobølger
Varmluft	Bagning med varmluft
Varmluft + MB	Stegning med varmluft + mikrobølger
Hurtig opvarmning	Forvarmning af tom ovn før brug af varmluft
6th Sense damp	Tilberedning med damp
Jet-optøning	Hurtig optøning
6th Sense opvarmning	Automatisk opvarmning
6th Sense crisp	Automatisk sprødstegning
Automatisk opvarmning	Automatisk opvarmning
Auto Crisp	Automatisk sprødstegning
Indstilling	Ændring af diverse indstillinger



## HURTIG STARTVEJLEDNING (MED MENU)



### 2. JUSTÉR INDSTILLING (KNAPVERSIONER)

### 3. START

#### KNAPPEN JET START

Bruges til at starte tilberedningen eller hente funktionen Jet Start frem.

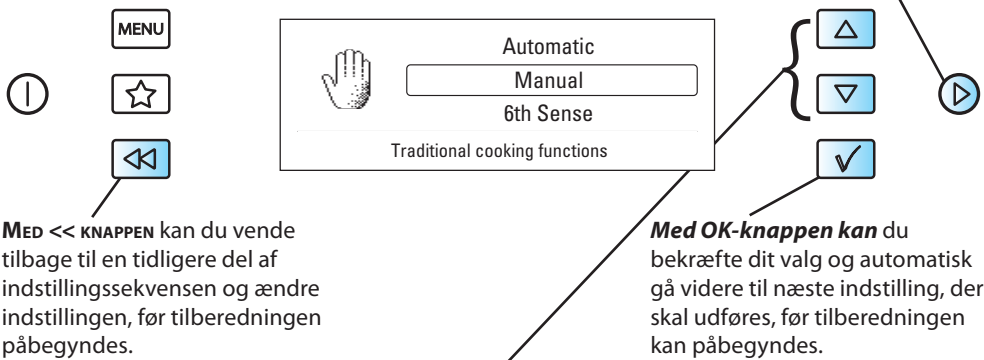

**JUSTERINGSKNAPPERNE** gør det muligt at ændre forskellige indstillinger.

FUNKTION	DREJ FOR AT INDSTILLE VÆRDIEN FOR
Standby (nul-position)	Minutur
Mikrobølge	Mikrobølgeeffekt og tilberedningstid
Crisp-knap	Tilberedningstid
Grilning	Tilberedningstid og grilleffekt
Grill + MB	Tilberedningstid, mikrobølgeeffekt og grilleffekt
Turbogrill	Tilberedningstid
Turbogrill + MB	Mikrobølgeeffekt og tilberedningstid
Varmluft	Temperatur og tilberedningstid
Varmluft + MB	Temperatur, mikrobølgeeffekt og tilberedningstid
Hurtig opvarmning	Temperatur
6th Sense damp	Dampningstid
Jet-optøning	Madkategori og vægt
6th Sense opvarmning	Tilberedningsgrad
6th Sense crisp	Programafvigelse, madvarekategori
Indstilling	Ur, lydsignal, ØKO og lysstyrke

**DK**



## HURTIG STARTVEJLEDNING (MED MENU)



### 2. JUSTÉR INDSTILLING (DREJEKNAPVERSIONER)

### 3. START

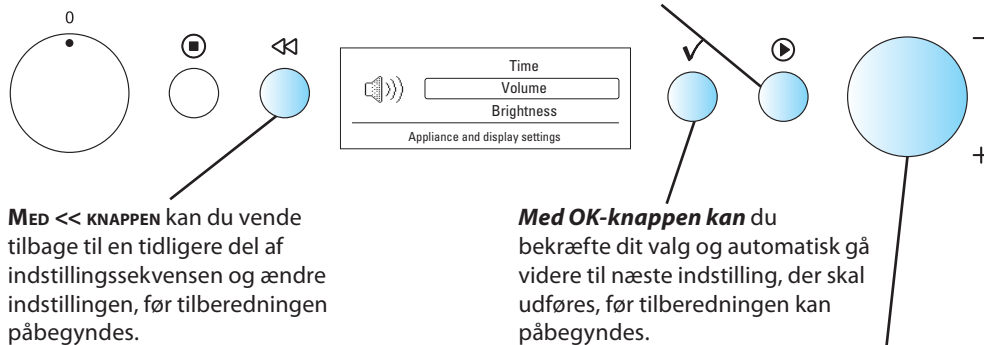

**DK**

MED JUSTERINGSKNAPPEN kan du regulere forskellige indstillinger.	
FUNKTION	DREJ FOR AT INDSTILLE VÆRDIEN FOR
Standby (nul-position)	Minutur
Mikrobølge	Mikrobølgeeffekt og tilberedningstid
Crisp-knap	Tilberedningstid
Grilning	Tilberedningstid og grilleffekt
Grill + MB	Tilberedningstid, mikrobølgeeffekt og grilleffekt
Turbogrill	Tilberedningstid
Turbogrill + MB	Mikrobølgeeffekt og tilberedningstid
Varmluft	Temperatur og tilberedningstid
Varmluft + MB	Temperatur, mikrobølgeeffekt og tilberedningstid
Hurtig opvarmning	Temperatur
6th Sense damp	Dampningstid
Jet-optøning	Madkategori og vægt
6th Sense opvarmning	Tilberedningsgrad
6th Sense crisp	Programafvigelse, madvarekategori
Indstilling	Ur, lydssignal, ØKO og lysstyrke



## HURTIG STARTVEJLEDNING (UDEN MENU)



### 2. JUSTÉR INDSTILLING

### 3. START

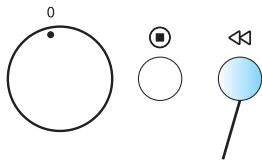

**MED << KNAPPEN** kan du vende tilbage til en tidligere del af indstillingssekvensen og ændre indstillingen, før tilberedningen påbegyndes.



**Med OK-knappen** kan du bekræfte dit valg og automatisk gå videre til næste indstilling, der skal udføres, før tilberedningen kan påbegyndes.

#### KNAPPEN JET START

Bruges til at starte tilberedningen eller hente funktionen Jet Start frem.

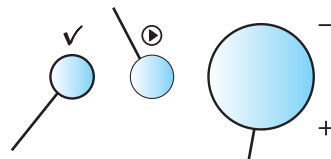

MED JUSTERINGSKNAPPEN kan du regulere forskellige indstillinger.	
FUNKTION	DREJ FOR AT INDSTILLE VÆRDIE FOR
Standby (nul-position)	Minutur
Mikrobølge	Mikrobølgeeffekt og tilberedningstid
Crisp-knap	Tilberedningstid
Grilning	Tilberedningstid og grilleffekt
Grill + MB	Tilberedningstid, mikrobølgeeffekt og grilleffekt
Turbogrill	Tilberedningstid
Turbogrill + MB	Mikrobølgeeffekt og tilberedningstid
Varmluft	Temperatur og tilberedningstid
Varmluft + MB	Temperatur, mikrobølgeeffekt og tilberedningstid
Hurtig opvarmning	Temperatur
6th Sense damp	Dampningstid
Jet-optøning	Madkategori og vægt
6th Sense opvarmning	Tilberedningsgrad
6th Sense crisp	Programafvigelse, madvarekategori
Automatisk opvarmning	Madkategori, vægt og programafvigelse
Auto Crisp	Madkategori og vægt
Indstilling	Ur, lysignal, ØKO og lysstyrke

DK

## MILJØTIPS

**EMBALLAGEN** kan genbruges 100% og er forsynet med et genbrugsmærke. Følg de lokale regler for bortskaffelse af affald. Emballage, der kan være farlig for børn (plastposer, polystyren osv.) skal opbevares uden for børns rækkevidde.



**DETTE PRODUKT** er mærket i henhold til EU-direktiv 2002/96/EC om affald af elektrisk og elektronisk udstyr (WEEE). Ved at sikre at dette produkt bliver skrottet korrekt, hjælper du med til at forhindre potentielle, negative konsekvenser for miljøet og folkesundheden, der kunne opstå gennem uhensigtsmæssig bortskaffelse af dette produkt.

**SYMBOLET** på produktet eller på dokumenterne, der ledsager produktet, angiver, at produktet ikke må bortskaffes sammen med husholdningsaffaldet. Det skal i stedet afleveres på en genbrugsstation for elektrisk og elektronisk udstyr.



**DET SKAL SKROTTES** i henhold til gældende lokale miljøregler for bortskaffelse af affald.

**YDERLIGERE OPLYSNINGER** om håndtering, genvinding og genbrug af dette produkt fås hos de lokale myndigheder, renovationselskabet eller forretningen, hvor produktet er købt.

**NÅR OVNEN KASSERES**, skal netledningen skæres af, så ovnen ikke mere kan tilsluttes lysnettet.

DK





## INSTALLASJON



### MONTERE APPARATET

**FØLG MONTERINGSINSTRUKSENE** foran i denne boken ved motering av apparatet.

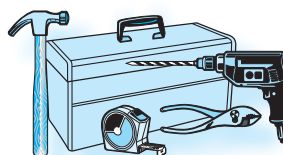
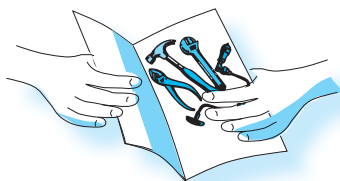

### FØR TILKOPLING

**SJEKK AT SPENNINGEN** på typeskiltet samsvarer med spenningen i hjemmet ditt.

**DU MÅ IKKE FJERNE BESKYTTELSESEKSLERNE FOR MIKROBØLGEOVNENS** luftinntak som er plassert på sideveggen inne i ovnen. De forhindrer at fett og matpartikler kan komme inn i mikrobølgeovnens luftinntakskanaler.

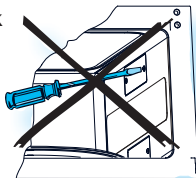

**FORSIKRE** deg om at ovnsrommet er tomt før du installerer ovnen.

**FORSIKRE DEG OM AT APPARATET IKKE ER SKADET.**

Kontroller at ovnsdøren lukker godt til mot dørkarmen og at den innvendige dørtetningslisten ikke er skadet. Tøm ovnen og rengjør den innvendig med en myk, fuktig klut.

**DU MÅ IKKE BRUKE APPARATET** hvis strømkabelen eller støpselet er skadet, hvis det ikke fungerer som det skal, eller hvis det er blitt skadet eller har falt ned. Ikke dypp strømkabelen eller støpselet ned i vann. Hold kabelen borte fra varme overflater. Ellers kan det oppstå elektrisk støt, brann eller andre farer.

**NO**

### ETTER TILKOPLING

**OVNEN VIRKER BARE** når ovnsdøren er ordentlig lukket.

**JORDING AV DETTE APPARATET** er obligatorisk. Produsenten frasier seg ethvert ansvar for personskader samt skader på dyr eller gjenstander som har oppstått fordi dette påbudet ikke er blitt fulgt.

**Produsentene er ikke økonomisk ansvarlige for problemer som forårsakes av at brukeren ikke følger disse anvisningene.**



## VIKTIGE SIKKERHETSANVISNINGER



### LESES NØYE OG OPPBEVARES FOR FREMTIDIG REFERANSE

**IKKE VARM OPP ELLER BRUK BRANNFARLIGE MATERIALER** i eller nær ovnen. Dampen kan forårsake brann eller eksplosjon.

**IKKE BRUK MIKROBØLGEOVNEN** for å tørke tekstiler, papir, urter, krydder, treverk, blomster, frukt eller andre brennbare materialer. Ellers kan det oppstå brann.

**DERSOM MATERIALER INNE I ELLER UTENFOR OVNEN SKULLE TA FYR ELLER DU SER RØYK**, må du holde døren lukket og slå apparatet av. Trekk ut støpselet eller slå av strømmen ved å skru ut sikringen eller trykke på skillebryteren.

**IKKE OVERKOK MATEN.** Ellers kan det oppstå brann.

**IKKE LA OVNEN VÆRE UTEN TILSYN**, og særlig ikke når du bruker papir, plast eller andre brennbare materialer under tilberedningsprosessen. Papir kan forkulles eller begynne å brenne og noen plastmaterialer kan smelte under oppvarmingen.

**IKKE BRUK** etsende kjemikalier eller damper i dette apparatet. Denne ovnen er spesielt utformet for å varme opp eller tilberede mat. Det er ikke beregnet på industriell bruk eller laboratorier.

**NO**

### EGG

**IKKE BRUK MIKROBØLGEOVNEN** for å tilberede hele egg, verken med eller uten skall. De kan eksplodere selv etter at oppvarmingen er avsluttet.



**DETTE APPARATET KAN BRUKES** av barn fra 8 år og oppover og personer med reduserte fysiske, sensoriske eller mentale evner, eller mangel på erfaring og kunnskap, hvis de har blitt innført i eller fått anvisninger om sikker bruk av apparatet, og forstår farene vedrørende bruken.

**BARN SKAL IKKE LEKE** med apparatet.

**BRUK, RENGJØRING OG BRUKERVEDLIKEHOLD** skal ikke utføres av barn med mindre de har fylt 8 år og får tilsyn.

### ADVARSEL!

**TILGJENGELIGE DELER AV APPARATET KAN BLI VARME** under bruk.

**DET MÅ UTVISES FORSIKTIGHET** for å unngå å berøre varmeelementene.

**BARN SOM IKKE HAR FYLT 8 ÅR** skal holdes på avstand, med mindre de overvåkes kontinuerlig.

**IKKE BRUK MIKROBØLGEOVNEN** for å varme opp noe som ligger i lufttette beholdere. Trykket som dannes i beholderen kan forårsake skader når du åpner den, eller den kan eksplodere.



**DERSOM STRØMLEDNINGEN ER DEFEKT**, må den erstattes med original strømledning som er å få gjennom vår serviceorganisasjon. Strømledningen skal skiftes av autorisert servicetekniker.

**SERVICE SKAL KUN UTFØRES AV AUTORISERT SERVICETEKNIKER.** Det er farlig for ufaglærte personer å utføre servicearbeid eller reparasjoner som innebærer å fjerne et deksel på denne ovnen. Dekslene beskytter mot mikrobølgeenergien.

**DU MÅ ALDRI FJERNE ET DEKSEL.**

**DØRPAKNINGENE OG OMRÅDET RUNDT DEM** må kontrolleres regelmessig for skader. Hvis disse områdene er skadet, må du ikke bruke apparatet før den er blitt undersøkt av en faglært servicetekniker.





## VIKTIGE FORHOLDSREGLER



### GENERELT

**DETTE APPARATET ER KUN BEREGNET PÅ HUSHOLDNINGSBRUK!**

**DETTE APPARATET ER BEREGNET PÅ** å brukes etter innbygging. Ikke bruk det når det står fritt.

**DETTE APPARATET ER BEREGNET PÅ** å varme opp mat og drikke. Tørring av mat eller klær og oppvarming av varmeputer, tøfler, svamper, fuktig tøy eller lignende kan forårsake skade, gnister eller brann.

**APPARATET MÅ IKKE BRUKES** med mikrobølger dersom det ikke er mat i ovnen. Ellers kan apparatet bli skadet.

**HVIS DU VIL ØVE DEG PÅ Å BRUKE** ovnen, kan du sette et glass med vann i den. Vannet opptar mikrobølgeenergien, og ovnen blir ikke skadet.

**IKKE BRUK OVNSROMMET** som oppbevaringsrom.

**KLEMMER ELLER ANNET** som inneholder metalltråder, må fjernes fra papir- og plastposer før disse settes inn i ovnen.



### FRITYRSTEKING

**IKKE BRUK MIKROBØLGEOVNEN** til frityrsteking, siden du ikke kan kontrollere temperaturen på oljen.



**BRUK GRYTEKLUTER ELLER LIKENDE** for å unngå forbrenning når du berører beholdere, ovnsdeler og pannen etter tilberedning.

### VÆSKER

**F.EKS. DRIKKER ELLER VANN.** Væske kan overoppvarmes til over kokepunktet uten at du ser bobler. Dette kan føre til at den varme væsken plutselig koker over.



For å unngå dette bør du gjøre som følger:

1. Unngå å bruke beholdere med rette sider og smal hals.
2. Rør i væsken før du setter den i ovnen, og la teskjeen stå i beholderen.
3. La væsken stå i ovnen litt etter oppvarming og rør i den en gang til, før du forsiktig tar beholderen ut av ovnen.

### FORSIKTIG

**FØLG ALLTID** anvisningene i en kokebok for mikrobølgeovner. Særlig hvis du tilbereder matvarer som inneholder alkohol.

**NÅR DU VARMER BARNEMAT** i glass eller drikke i tåteflaske, bør du alltid sjekke temperaturen før servering. På den måten blir varmen jevnt fordelt, og du unngår fare for skålding eller forbrenning.



**Husk å fjerne lokket og smokken før oppvarming!**

**NO**

**DET FINNES** forskjellig tilbehør tilgjengelig på markedet. Før du kjøper tilbehør, må du forsikre deg om at det er egnet for bruk i mikrobølgeovn.



## RASK INNFØRING



EN MER DETALJERT OG UTFØRLIG BRUKSANVISNING kan lastes ned fra

[www.whirlpool.eu](http://www.whirlpool.eu)

**DENNE HURTIGVEILEDNINGEN** gjelder for flere forskjellige modeller. Antall knapper og funksjoner kan derfor avvike fra de på ovnen du har anskaffet.

**BRUKSPRINSIPPET ER** følgende:

- ☞ Velg funksjon
- ☞ Velg innstilling
- ☞ Trykk på startknappen

**DISPLAY FOR MENY** ELLER **IKKE MENY.**

**MENY:** Operativsystemet på disse modellene vil hjelpe og veilede deg gjennom prosessen.

**IKKE MENY:** Displayet viser kun ord med 4-5 bokstaver, tall og indikatorlamper.

### MERK!

NOEN MODELLER HAR TRYKK - TRYKKBRYTERE

**BRYTERNE PÅ DISSE OVNENE** ligger i høyde med knappene i panelet ved levering. Når du trykker på dem, vil de sprette ut, og du får tilgang til de ulike funksjonene. Det er ikke nødvendig at bryterne står ute når apparatet er i drift. Bare trykk dem tilbake i panelet når du er ferdig med å velge innstilling, og fortsett å betjene ovnen.

**NO**



UTSEENDE

**UTSEENDET PÅ BETJENINGSPANELET** kan være annerledes enn de panelene som vises i denne veiledningen, avhengig av modellen du har anskaffet.

Panel-eksempler



PÅ/AV

**APPARATET SLÅS PÅ** ELLER **AV** med På/Av-knappen eller ved ganske enkelt å dreie på multifunksjonsknappen.

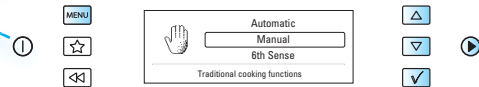



## RASK INNFORING



### MENY

#### FØRSTE INNSTILLINGER

**NÅR DU SLÅR APPARATET PÅ FOR FØRSTE GANG**, blir du bedt om å stille inn ønsket språk og 24-timersklokken.

#### SPRÅK

- 1 **BRUK PILKNAPPENE OPP / NED ELLER +/- -BRYTEREN** for å velge et tilgjengelig språk.
- 2 **TRYKK PÅ OK-KNAPPEN** en gang til for å bekrefte endringen.

#### KLOKKE

- 1 **BRUK PILKNAPPENE OPP / NED ELLER +/- -BRYTEREN** for å stille 24-timers klokken.
- 2 **TRYKK PÅ OK-KNAPPEN** en gang til for å bekrefte endringen.

**ETTER ET STRØMBRUDD** blinker klokken og må tilbakestilles.

#### KLOKKE

- 1 **BRUK PILKNAPPENE OPP / NED ELLER +/- -BRYTEREN** for å stille 24-timers klokken.
- 2 **TRYKK PÅ OK-KNAPPEN** en gang til for å bekrefte endringen.

### IKKE MENY

#### FØRSTE INNSTILLINGER

**DEN FØRSTE GANGEN APPARATET KOPLES TIL**, vil du bli bedt om å stille klokken.

**ETTER ET STRØMBRUDD** blinker klokken og må tilbakestilles.

#### KLOKKE

- 1 **DREI PÅ JUSTERINGSKNAPPEN FOR** å innstille timene.
- 2 **TRYKK PÅ OK-KNAPPEN.** (De to sifrene til høyre (minuttene) blinker).
- 3 **DREI PÅ JUSTERINGSKNAPPEN FOR** å innstille minuttene.
- 4 **TRYKK PÅ OK-KNAPPEN IGJEN FOR** å bekrefte endringen.

#### **Klokken er nå innstilt.**

**HVIS DU VIL Fjerne klokken fra displayet** når den er stilt inn, kan du inn i klokkeinnstillingsmodusen en gang til og trykke på stoppknappen mens tallene blinker.

**NO**



## RASK INNFORING (MENY)



### 1. VELG FUNKSJON (KNAPP-VERSJONER)

#### SNARVEI-KNAPP

Ovnen viser automatisk en liste over dine favorittsnarveier som du kan bruke.

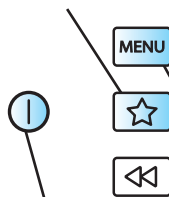

#### PÅ / AV-KNAPP

Trykkes kort for å stoppe eller nullstille ovnsfunksjonene.

#### DIGITALT DISPLAY

Displayet omfatter en 24-timers klokke, symboler, oppskrifter, tips og menyer.

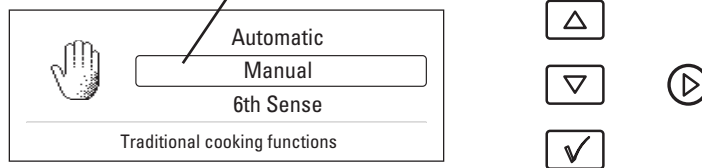

#### MERK:

ANTALLET FUNKSJONER kan variere i forhold til den modellen du har anskaffet.

**NO**

MED MULTIFUNKSJONSKNAPPEN kan du velge mellom forskjellige funksjoner.	
FUNKSJON	BESKRIVELSE
Hvilemodus	24-timers klokke, tomt display og tidsur
Mikrobølger	Tilberede og varme mat med bare mikrobølger
Crisp	Sprøsteke deigbasert mat som pizza og paier
Grill	Bruning med bare grill
Grill + MB	Kombi-tilberedning
Turbogrill	Grill
Turbogrill + MB	Tilberede med grill og mikrobølger
Varmluft	Steke bakst med varmluft
Varmluft + MB	Steke kjøtt med varmluft og mikrobølger
Hurtigoppvarming	Forvarme den tomme ovnen før bruk av varmluft
6th Sense damp	Dampkoking
Jet tining	Hurtig tining
6th Sense oppvarming	Automatisk oppvarming
6th Sense crisp	Automatisk crisp
Innstilling	Endre ulike innstillinger



## RASK INNFORING (MENY)



### 1. VELG FUNKSJON (BRYTER-VERSJONER)

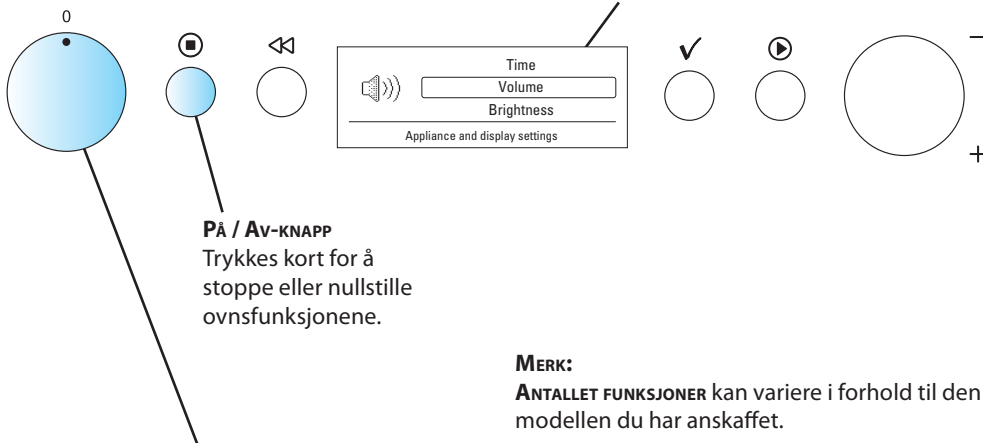

**MED MULTIFUNKSJONSKNAPPEN** kan du velge mellom forskjellige funksjoner.

FUNKSJON	BESKRIVELSE
Hvilemodus	24-timers klokke, tomt display og tidsur
Mikrobølger	Tilberede og varme mat med bare mikrobølger
Crisp	Sprøsteke deigbasert mat som pizza og paier
Grill	Bruning med bare grill
Grill + MB	Kombi-tilberedning
Turbogrill	Grill
Turbogrill + MB	Tilberede med grill og mikrobølger
Varmluft	Steke bakst med varmluft
Varmluft + MB	Steke kjøtt med varmluft og mikrobølger
Hurtigoppvarming	Forvarme den tomme ovnen før bruk av varmluft
6th Sense damp	Dampkoking
Jet tining	Hurtig tining
6th Sense oppvarming	Automatisk oppvarming
6th Sense crisp	Automatisk crisp
Innstilling	Endre ulike innstillinger

**NO**



## RASK INNFORING (IKKE MENY)



### 1. VELG FUNKSJON

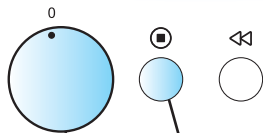

#### PA / AV-KNAPP

Trykkes kort for å stoppe eller nullstille ovnsfunksjonene.



#### DIGITALT DISPLAY

Displayet inneholder en 24-timers klokke og indikatorsymboler.

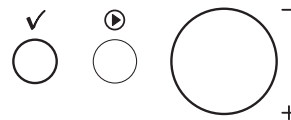

#### MERK:

ANTALLET FUNKSJONER kan variere i forhold til den modellen du har anskaffet.

ME**D** MULTIFUNKSJONSKNAPPEN kan du velge mellom forskjellige funksjoner.

**NO**

FUNKSJON	BESKRIVELSE
Hvilemodus	24-timers klokke, tomt display og tidsur
Mikrobølger	Tilberede og varme mat med bare mikrobølger
Crisp	Sprøsteke deigbasert mat som pizza og paier
Grill	Bruning med bare grill
Grill + MB	Kombi-tilberedning
Turbogrill	Grill
Turbogrill + MB	Tilberede med grill og mikrobølger
Varmluft	Steke bakst med varmluft
Varmluft + MB	Steke kjøtt med varmluft og mikrobølger
Hurtigoppvarming	Forvarme den tomme ovnen før bruk av varmluft
6th Sense damp	Dampkoking
Jet tining	Hurtig tining
6th Sense oppvarming	Automatisk oppvarming
6th Sense crisp	Automatisk crisp
Automatisk oppvarming	Automatisk oppvarming
Autocrisp	Automatisk crisp
Innstilling	Endre ulike innstillinger





## RASK INNFORING (MENY)



### 2. JUSTER INNSTILLING (KNAPP-VERSJONER)

### 3. START

#### JET START-KNAPP

Brukes for å starte tilberedningsprosessen eller aktivere Jet Start-funksjonen.

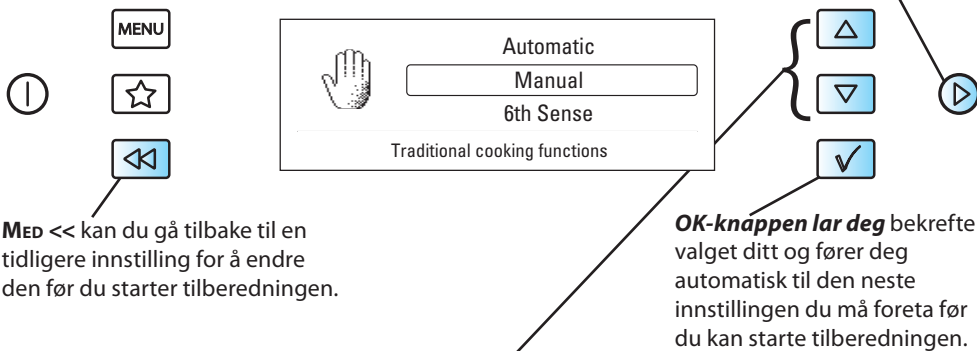

MED JUSTERINGSKNAPPENE kan du justere forskjellige innstillinger.	
FUNKSJON	DREI FOR Å STILLE INN
Hvilemodus (nullposisjon)	Tidsur
Mikrobølger	Mikrobølgeeffekt og tilberedningstid
Crisp	Tilberedningstid
Grill	Tilberedningstid og effekttrinn for grill
Grill + MB	Tilberedningstid, mikrobølgeeffekt og effekttrinn for grill
Turbogrill	Tilberedningstid
Turbogrill + MB	Mikrobølgeeffekt og tilberedningstid
Varmluft	Temperatur og tilberedningstid
Varmluft + MB	Temperatur, mikrobølgeeffekt og tilberedningstid
Hurtigoppvarming	Temperatur
6th Sense damp	Dampkokingstid
Jet tining	Matkategori og vekt
6th Sense oppvarming	Stekegrad
6th Sense crisp	Stekegrad, matkategori
Innstilling	Klokke, lydsignal, ØKO og lysstyrke

**NO**



## RASK INNFORING (MENY)



### 2. JUSTER INNSTILLING (BRYTER-VERSJONER)

### 3. START

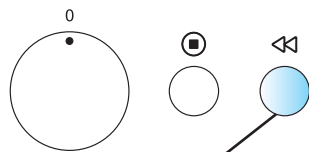

MEÐ << kan du gå tilbake til en tidligere innstilling for å endre den før du starter tilberedningen.

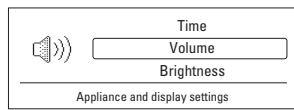

#### JET START-KNAPP

Brukes for å starte tilberedningsprosessen eller aktivere Jet Start-funksjonen.

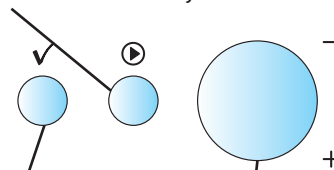

**OK-knappen lar deg** bekrefte valget ditt og fører deg automatisk til den neste innstillingen du må foreta før du kan starte tilberedningen.

**NO**

MEÐ JUSTERINGSKNAPPEN kan du justere forskjellige innstillinger.	
FUNKSJON	DREI FOR Å STILLE INN
Hvilemodus (nullposisjon)	Tidsur
Mikrobølger	Mikrobølgeeffekt og tilberedningstid
Crisp	Tilberedningstid
Grill	Tilberedningstid og effekttrinn for grill
Grill + MB	Tilberedningstid, mikrobølgeeffekt og effekttrinn for grill
Turbogrill	Tilberedningstid
Turbogrill + MB	Mikrobølgeeffekt og tilberedningstid
Varmluft	Temperatur og tilberedningstid
Varmluft + MB	Temperatur, mikrobølgeeffekt og tilberedningstid
Hurtig oppvarming	Temperatur
6th Sense damp	Dampkokingstid
Jet tining	Matkategori og vekt
6th Sense oppvarming	Stekegrad
6th Sense crisp	Stekegrad, matkategori
Innstilling	Klokke, lydsignal, ØKO og lysstyrke



## RASK INNFORING (IKKE MENY)



### 2. VELG INNSTILLING

### 3. START

#### JET START-KNAPP

Brukes for å starte tilberedningsprosessen eller aktivere Jet Start-funksjonen.

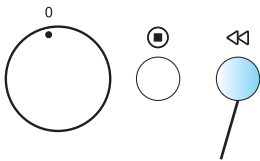

MEG << kan du gå tilbake til en tidligere innstilling for å endre den før du starter tilberedningen.



**OK-knappen lar deg** bekrefte valget ditt og fører deg automatisk til den neste innstillingen du må foreta før du kan starte tilberedningen.

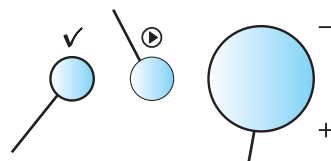

MEG JUSTERINGSKNAPPEN kan du justere forskjellige innstillinger.

FUNKSJON	DREI FOR Å STILLE INN
Hvilemodus (nullposisjon)	Tidsur
Mikrobølger	Mikrobølgeeffekt og tilberedningstid
Crisp	Tilberedningstid
Grill	Tilberedningstid og effekttrinn for grill
Grill + MB	Tilberedningstid, mikrobølgeeffekt og effekttrinn for grill
Turbogrill	Tilberedningstid
Turbogrill + MB	Mikrobølgeeffekt og tilberedningstid
Varmluft	Temperatur og tilberedningstid
Varmluft + MB	Temperatur, mikrobølgeeffekt og tilberedningstid
Hurtigoppvarming	Temperatur
6th Sense damp	Dampkokingstid
Jet tining	Matkategori og vekt
6th Sense oppvarming	Stekegrad
6th Sense crisp	Stekegrad, matkategori
Auto oppvarming	Matkategori, stekegrad og vekt
Autocrisp	Matkategori og vekt
Innstilling	Klokke, lydsignal, ØKO og lysstyrke

NO

## TIPS FOR VERN AV MILJØET

**ESKEN BESTÅR AV** 100 % resirkulerbart materiale og er merket med et resirkuleringssymbol. Følg lokale bestemmelser til avfallsbehandling. Hold emballasje som kan være farlig for barn (plastposer, polystyren osv.) unna barns rekkevidde.



**DETTE APPARATET** er merket i samsvar med EU-direktiv 2002/96/EC om avfallsbehandling av elektrisk og elektronisk utstyr (Waste Electrical and Electronic Equipment - WEEE). Hvis du sørger for at dette apparatet avfallsbehandles på riktig måte, er du med på å forhindre mulige negative følger eller farer for mennesker og miljø.

**SYMBOLET** på produktet eller på dokumentene som følger med det, viser at dette produktet ikke må behandles som husholdningsavfall. Derimot skal det leveres til en innsamlingsentral for gjenvinning av elektrisk og elektronisk utstyr.

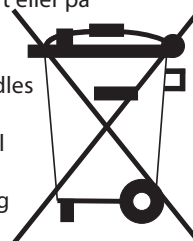

**APPARATET MÅ AVFALLSBEHANDLES** i overensstemmelse med gjeldende lokale bestemmelser for avfallsbehandling.

**FOR NÆRMERE INFORMASJON** om håndtering, avfallsbehandling og resirkulering av dette produktet, kontakt kommunen, renovasjonsvesenet eller forretningen der du kjøpte apparatet.

**FØR DU KASSERER APPARATET**, bør du kutte strømledningen, slik at apparatet ikke kan koples til strøm.

**NO**



## ASENNUS



### LAITTEEN ASENTAMINEN



**ASENNA LAITE MUKANA TOIMITETTUJA** erillisiä ohjeita noudattaen.

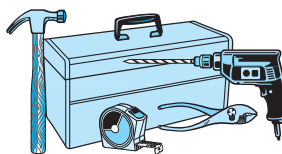

### ENNEN VERKKOVIRTAKYTKENTÄÄ

**TARKISTA, ETTÄ ARVOKILPEEN MERKITYY JÄNNITE** vastaa asuntosi jännitettä.

**ÄLÄ POISTA UUNIN SIVUSEINÄLLÄ SIAITSEVIA** suojalevyjä. Niiden tarkoitus on estää rasvan ja ruoanmurujen pääsy uunin mikroaaltotoenergian tulokanaviin.

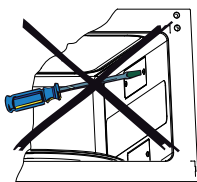

**TARKISTA** ennen asennusta, että uuni on tyhjä.

**TARKISTA, ETTÄ LAITE OLE VAURIOITUNUT.** Tarkista, että uunin luukku sulkeutuu kunnolla ja että luukun tiiviste ei ole vaurioitunut. Tyhjennä uuni ja puhdista sisäosa pehmeällä, kostealla liinalla.

**ÄLÄ KÄYTÄ LAITETTA,** jos virtajohto tai pistoke on vahingoittunut, jos laite ei toimi kunnolla, tai jos se on vaurioitunut tai pudonnut. Älä laita virtajohtoa tai pistoketta veteen. Pidä virtajohtoa erillään kuumista pinnoista. Muussa tapauksessa vaarana voi olla sähköisku, tulipalo tai muunlainen vahinko.

**ÄLÄ KÄYTÄ** JATKOJOHTOA.



**JOS VIRTASÄHKÖ ON LIIAN LYHYT,** pyydä ammattitaitoista sähköasentajaa asentamaan pistorasia laitteen lähelle.

FI

### VERKKOVIRTAKYTKENNÄN JÄLKEEN

**UUNI TOIMII VAIN,** jos sen luukku on kunnolla kiinni.

**LAITE ON KYTKETTÄVÄ** maadoitettuun pistorasiaan. Laitteen valmistaja ei vastaa ihmisille, eläimille tai esineille tapahtuneista vahingoista, jotka ovat seurausta tämän määräyksen laiminlyönnistä.

**Valmistaja ei vastaa minkäänlaisista ongelmista, jotka ovat aiheutuneet näiden ohjeiden noudattamisen laiminlyönnistä.**



## TÄRKEITÄ TURVALLISUUSOHJEITA



LUE HUOLELLISESTI JA SÄILYTÄ MYÖHEMPÄÄ KÄYTTÖÄ VARTEN

**ÄLÄ KUUMENNA TAI KÄYTÄ TULENARKOJA MATERIAALEJA** uunissa tai sen läheisyydessä. Höyryt voivat aiheuttaa tulipalon vaaran tai räjähdysken.

**ÄLÄ KÄYTÄ MIKROAALTOUUNIA** tekstiilien, paperin, mausteiden, yrttien, puun, kukkien, hedelmien tai muiden tulenarkojen materiaalien kuivatamiseen. Seurauksena voi olla tulipalo.

**JOS MATERIAALI SYTTYY PALAMAAN UUNIN SISÄ- TAI ULKOPUOLELLA TAI HUOMAAT SAVUA**, pidä uunin luuku kiinni ja kytke laite pois päältä. Irrota virtajohto tai katkaise virta irrottamalla sulake sähkötaulusta.

**ÄLÄ YLIKYPSENNÄ RUOKAA.** Seurauksena voi olla tulipalo.

**ÄLÄ JÄTÄ UUNIA ILMAN VALVONTAA.** Uunia on syytä valvoa varsinkin, jos ruoan valmistuksessa käytetään paperisia, muovisia tai muusta tullenarasta materiaalista valmistettuja astioita. Paperi voi hiiltäytyä tai syttyä palamaan, ja jotkin muovilaadut voivat sulaa.

**ÄLÄ KÄYTÄ** laitteen yhteydessä syövyttäviä aineita tai kaasuja. Tämä uuni on suunniteltu nimenomaan ruokien kuumentamiseen ja kypsennykseen. Sitä ei ole tarkoitettu teollisuus- tai laboratoriokäyttöön.

**KANANMUNAT**

**ÄLÄ KEITÄ TAI KUUMENNA MIKROAALTOUUNISSA** kokonaisia, kuorittuja tai kuorimattomia kananmunia, sillä ne voivat räjähtää vielä kuumennuksen päätyttyä.



**YLI 8-VUOTIAAT LAPSET** sekä henkilöt, joiden fyysinen, aistien tai mielen terveys on heikentynyt tai joilla ei ole riittävää kokemusta tai taitoa, saavat käyttää tätä laitetta, jos heitä valvotaan tai jos heille on annettu ohjeet laitteen turvallista käyttöä varten ja he ymmärtävät mahdolliset vaarat.

**LAPSET EIVÄT SAA LEIKKIÄ** laitteella.

**LAPSET EIVÄT SAA KÄYTTÄÄ TAI PUHDISTAA LAITETTA TAI TEHDÄ KÄYTTÄJÄN HUOLTOTOIMENPITEITÄ**, elleivät he ole yli 8-vuotiaita tai jos toimenpiteitä ei tehdä aikuisen valvonnassa.

**FI**

### VAROITUS!

**LAITE JA SEN KOSKETETTAVISSA OLEVAT OSAT SAATTAVAT KUUMENTUA** käytön aikana.

**VARO KOSKETTAMASTA** uunin sisällä olevia lämmityselementtejä.

**ALLE 8-VUOTIAAT LAPSET** on pidettävä poissa laitteen luota, ellei heitä valvota jatkuvasti.

**ÄLÄ KUUMENNA RUOKIA TAI NESTEITÄ** mikroaaltouunissa ilmatiiviissä astioissa. Paine nousee ja astia voi räjähtää tai aiheuttaa muuten vahinkoa avautuessaan.



**VERKKOJOHDON SAA KORVATA** vain Whirlpoolin huoltoliikkeestä saatavalla alkuperäisellä verkkojohdolla. Virtajohtoon saa vaihtaa vain asiantunteva huoltoteknikko.

**HUOLLON SAA SUORITTA VAIN ASIAANTUNTEVA HUOLTOTEKNIKKO.** Sellaiset huolto- tai korjaustoimenpiteet, joiden yhteydessä joudutaan poistamaan mikroaaltoenergialle altistumiselta suojaavia kansia, saa tehdä vain asiantunteva henkilöstö.

**ÄLÄ IRROTA MITÄÄN SUOJAKANSIA.**

**TARKISTA SÄÄNNÖLLISESTI**, että luukun tiivisteet ja aukon reunat ovat ehjät. Jos luukun tiiviste tai aukon reunat ovat vahingoittuneet, laitetta ei saa käyttää ennen asiantuntevan huoltoteknikon suorittamaa korjausta.





## TÄRKEITÄ VAROTOIMIA



### YLEISTÄ

**TÄMÄ LAITE ON TARKOITETTU AINOASTAAN KOTITALOUSKÄYTTÖÖN!**

**TÄMÄ LAITE ON TARKOITETTU** asennettavaksi kalusteeseen. Älä käytä laitetta vapaasti seisovana.

**TÄMÄ LAITE ON TARKOITETTU** ruokien ja juomien kuumentamiseen. Elintarvikkeiden tai vaatteiden kuivattaminen ja lämpötyynyjen, tossujen, sienien, kosteiden vaatteiden ja vastaavien kuumentaminen voi aiheuttaa henkilövahinkojen, syttymisen tai tulipalon vaaran.

**LAITETTA EI SAA KÄYTTÄÄ mikroaaltotoiminnolla, jos uunissa ei ole ruokaa. Laitteen käyttäminen tyhjänä voi vahingoittaa sitä.**

**JOS HALUAT HARJOITELLA LAITTEEN KÄYTTÖÄ,** laita uuniin lasillinen vettä. Vesi imee mikroaaltoenergian ja estää tällä tavoin uunin vahingoittumisen.

**ÄLÄ SÄILYTÄ** mitään uunin sisällä.

**POISTA PAPERI- JA MUOVIPUSSIEN METALLILANKOJA SISÄLTÄVÄT PUSSINSULKIJAT** ennen kuin laitat pussin uuniin.



### UPPOPAISTO

**ÄLÄ UPPOPAISTA RUOKAA** mikroaaltouunissa, sillä öljyn lämpötilaa ei voi säätää.



**KÄYTÄ UUNIKINTAITA TAI PATALAPPUJA** käsitellessäsi astioita ja uunin osia kuumennuksen jälkeen.

### NESTEET

**ESIMERKIKSI JUOMAT TAI VESI.** Neste voi kuumentua yli kiehumispisteen ilman, että näkyy kuplintaa. Ylikuumennut neste voi yllättäen kiehua yli.

Tämä voidaan estää seuraavasti:

1. Älä käytä suorakylkisiä astioita, joissa on kapea suuaukko.
2. Sekoita nestettä ennen kuin laitat astian uuniin. Jätä teelusikka astiaan.
3. Anna astian seistä hetki kuumennuksen jälkeen ja sekoita nestettä varovasti ennen kuin otat astian uunista.



### VAROITUKSIA

**NOUDATA AINA** mikrokeittokirjan ohjeita. Ohjeiden noudattaminen on erityisen tärkeää valmistettaessa tai kuumennettaessa alkoholia sisältäviä ruokia.

**SEKOITA PURKISSA TAI TUTTIPULLOSSA olevaa vauvanruokaa tai juomaa kuumennuksen jälkeen ja tarkista, että se on sopivan lämpöistä, ennen kuin annat sen vauvalle. Näin varmistat, että ruoka tai juoma on tasaisen lämpöistä eikä polta.**



**Poista purkin kansi ja tuttipullon tutti ennen kuumennusta!**

**FI**

**UUNEJA VARTEN** on saatavilla monenlaisia varusteita. Ennen kuin hankit mitään varusteita, varmista, että ne soveltuvat käytettäväksi mikroaaltouuneissa.



## PIKAOPAS



VOIT LADATA TARKEMMAT KÄYTTÖOHJEET sivustolta

[www.whirlpool.eu](http://www.whirlpool.eu)

**TÄMÄ PIKAOPAS** on tarkoitettu useita eri uunimalleja varten.  
Painikkeiden ja toimintojen määrä voi vaihdella eri malleissa.

### KÄYTTÖPERIAATE ON:

- Valitse toiminto
- Tee asetus
- Paina Start-painiketta

### VALIKKONÄYTTÖ TAI NÄYTTÖ ILMAN VALIKKOA.

**VALIKKO:** Näissä malleissa käyttöjärjestelmä avustaa ja ohjaa läpi toimintojen.

**EI VALIKKOA:** Näyttöön tulevat ainoastaan 4-5 kirjainta sisältävät sanat, numerot ja merkkivalot.

## HUOMAA!

JOISSAIN MALLEISSA ON PAINETTAVAT VALITSIMET

**NÄIDEN UUNIEN PAINIKKEET** ovat tehtaalta toimitettaessa samalla tasolla paneelin kanssa. Kytkimet tulevat esiin, kun niitä painetaan, ja sen jälkeen niiden toiminnot ovat käytettävissä. Käytön aikana valitsimien ei tarvitse olla esillä. Voit painaa ne takaisin paneeliin, kun olet tehnyt valintasi ja jatkat uunin käyttämistä.

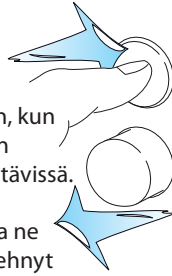

### ULKONÄKÖ

**KÄYTTÖPANEELI** voi näyttää erilaiselta kuin tässä käyttöohjeessa kuvatut paneelit riippuen hankkimastasi uunimallista.

#### Esimerkkipaneelit



### ON/OFF

**LAITE KYTKETÄÄN TOIMINTAAN JA POIS TOIMINNASTA VIRTAPAINIKKEELLA (ON/OFF) tai kääntämällä monitoimikytintä.**

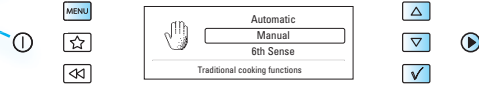





## PIKAOPAS



### VALIKKO

#### ALKUASETUKSET

**KUN UUNI KYTKETÄÄN TOIMINTAAN ENSIMMÄISTÄ KERTAA**, näytössä pyydetään asettamaan kieli ja 24 tunnin kello.

#### KIELI

- 1 **VALITSE YKSI KIELISTÄ** painikkeilla ylös ja alas tai käytä valitsinta +/-.
- 2 **VAHVISTA VALINTA** taas painamalla OK-painiketta.

#### KELLO

- 1 **ASETA 24 TUNNIN KELLO** painikkeilla ylös ja alas tai käytä valitsinta +/-.
- 2 **VAHVISTA VALINTA** taas painamalla OK-painiketta.

**SÄHKÖKATKON JÄLKEEN** kellonaika vilkkuu, ja se on asetettava uudelleen.

#### KELLO

- 1 **ASETA 24 TUNNIN KELLO** painikkeilla ylös ja alas tai käytä valitsinta +/-.
- 2 **VAHVISTA VALINTA** taas painamalla OK-painiketta.

### EI VALIKKOA

#### ALKUASETUKSET

**KUN UUNI KYTKETÄÄN VERKKOVIRTAAN ENSIMMÄISTÄ KERTAA**, näytössä pyydetään asettamaan kellonaika.

**SÄHKÖKATKON JÄLKEEN** kellonaika vilkkuu, ja se on asetettava uudelleen.

#### KELLO

- 1 **ASETA TUNNIT** säätökytkimellä.
- 2 **PAINA OK-PAINIKETTA.** (Numeronäytön oikea puoli (minuutit) alkaa vilkkua).
- 3 **ASETA MINUUTIT** säätökytkimellä.
- 4 **VAHVISTA VALINTA** taas painamalla OK-painiketta.

#### **Kello on nyt asetettu aikaan ja käy.**

**JOS HALUAT POISTAA KELLONAJAN** näytöstä sen jälkeen kun se on otettu käyttöön, siirry kellon asetustilaan ja paina Stop-painiketta numeroiden vilkkuessa.

FI



## PIKAOPAS (VALIKKO)



### 1. VALITSE TOIMINTO (PAINIKEMALLIT)

#### PIKAVALINTAPAINIKE

Uuni tekee automaattisesti käyttöösi luettelon useimmin käyttämistäsi pikavalinnoista.

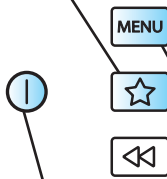

#### ON/OFF-PAINIKE

Paina lyhyesti, kun haluat pysäyttää tai palauttaa jonkin uunin toiminnon.

#### DIGITAALINÄYTTÖ

Näytössä näkyvät 24 tunnin kello, symbolit, reseptit, vihjeet ja valikot.

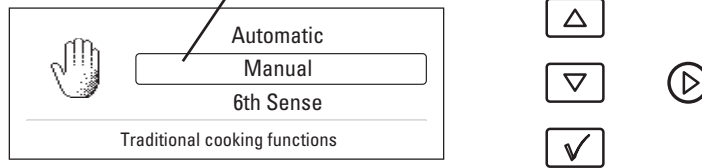

#### HUOM:

**TOIMINTOJEN MÄÄRÄ** voi poiketa ostamasi mallin toimintojen määrästä.

#### UUNIN ERI TOIMINNOT VALITAAN monitoimikytkimellä.

TOIMINTO	KUVAUS
Valmiustila	24 tunnin kello, tyhjä näyttö ja hälytysajastin
Mikroaallot	Kypsentäminen ja kuumentaminen pelkästään mikroaalloilla
Crisp-painike	Taikinapohjaisten ruokien rapeuttava paistaminen, esimerkiksi pizza ja erilaiset piiraat
Grilli	Ruskistaminen pelkästään grillitoiminnolla
Grilli + MA	Yhdistelmätoiminto
Turbogrilli	Grilli
Turbogrilli + MA	Kypsentäminen grillissä ja mikroaalloilla
Kiertoilma	Paistaminen kiertoilmatoiminnolla
Kiertoilma + MA	Paistaminen kiertoilmatoiminnon ja mikroaaltojen yhdistelmällä
Pikakuumennus	Tyhjän uunin esikuumennus ennen kiertoilmatoiminnon käyttöä
6th Sense -höyrytys	Höyrykypsennys
Pikasulatus	Nopea sulatus
6th Sense -kuumennus	Automaattinen kuumennus
6th Sense -rapeapaisto	Automaattinen rapeapaisto
Asetus	Asetusten muuttaminen

FI



## PIKAOPAS (VALIKKO)



### 1. VALITSE TOIMINTO (VALITSINMALLIT)

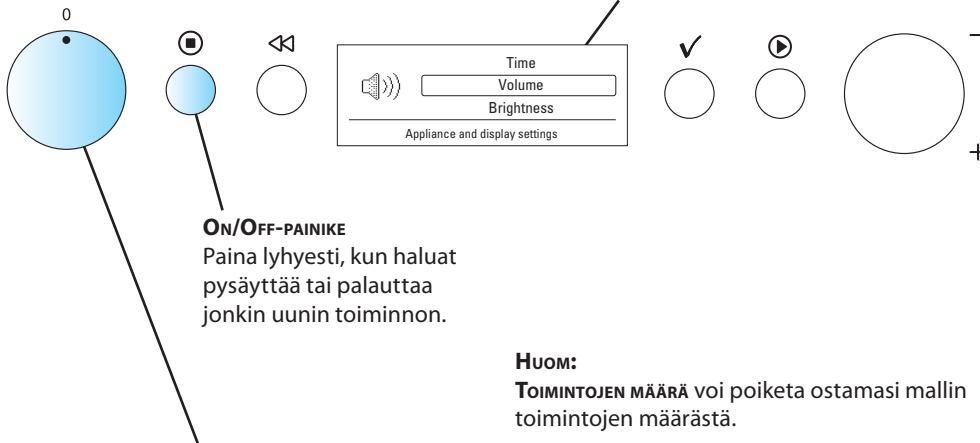

#### UUNIN ERI TOIMINNOT VALITAAN monitoimikytkimellä.

TOIMINTO	KUVAUS
Valmiustila	24 tunnin kello, tyhjä näyttö ja hälytysajastin
Mikroaallot	Kypsentäminen ja kuumentaminen pelkästään mikroaalloilla
Crisp-painike	Taikinapohjaisten ruokien rapeuttava paistaminen, esimerkiksi pizza ja erilaiset piiraat
Grilli	Ruskistaminen pelkästään grillitoiminnolla
Grilli + MA	Yhdistelmätoiminto
Turbogrilli	Grilli
Turbogrilli + MA	Kypsentäminen grillissä ja mikroaalloilla
Kiertoilma	Paistaminen kiertoilmatoiminnolla
Kiertoilma + MA	Paistaminen kiertoilmatoiminnon ja mikroaallojen yhdistelmällä
Pikakuumennus	Tyhjän uunin esikuumennus ennen kiertoilmatoiminnon käyttöä
6th Sense -höyrytys	Höyrykypsennys
Pikasulatus	Nopea sulatus
6th Sense -kuumennus	Automaattinen uudelleenlämmitys
6th Sense -rapeapaisto	Automaattinen rapeapaisto
Asetus	Asetusten muuttaminen

FI



## PIKAOPAS (Ei VALIKKOA)



### 1. VALITSE TOIMINTO

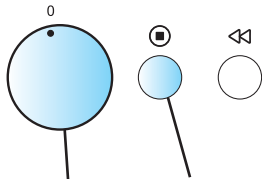

#### ON/OFF-PAINIKE

Paina lyhyesti, kun haluat pysäyttää tai palauttaa jonkin uunin toiminnon.



#### DIGITAALINÄYTTÖ

Näytössä on 24 tunnin kello sekä toimintojen symbolit.

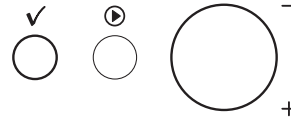

#### HUOM:

TOIMINTOJEN MÄÄRÄ voi poiketa ostamasi mallin toimintojen määrästä.

**FI**

UUNIN ERI TOIMINNOT VALITAAN monitoimikytkimellä.	
TOIMINTO	KUVAUS
Valmiustila	24 tunnin kello, tyhjä näyttö ja hälytysajastin
Mikroaallot	Kypsentäminen ja kuumentaminen pelkästään mikroaalloilla
Crisp-painike	Taikinapohjaisten ruokien rapeuttava paistaminen, esimerkiksi pizza ja erilaiset piiraat
Grilli	Ruskistaminen pelkästään grillitoiminnolla
Grilli + MA	Yhdistelmätoiminto
Turbogrilli	Grilli
Turbogrilli + MA	Kypsentäminen grillissä ja mikroaalloilla
Kiertoilma	Paistaminen kiertoilmatoiminnolla
Kiertoilma + MA	Paistaminen kiertoilmatoiminnon ja mikroaaltojen yhdistelmällä
Pikakuumennus	Tyhjän uunin esikuumennus ennen kiertoilmatoiminnon käyttöä
6th Sense -höyrytys	Höyrykypsennys
Pikasulatus	Nopea sulatus
6th Sense -kuumennus	Automaattinen kuumennus
6th Sense -rapeapaisto	Automaattinen rapeapaisto
Automaattinen kuumennus	Automaattinen kuumennus
Automaattinen Crisp-toiminto	Automaattinen rapeapaisto
Asetus	Asetusten muuttaminen



## PIKAOPAS (VALIKKO)



### 2. TEE ASETUKSET (PAINIKEMALLIT)

### 3. KÄYNNISTÄ

#### JET START -PAINIKE

Uunin toiminnan käynnistäminen tai pikakäynnistys.

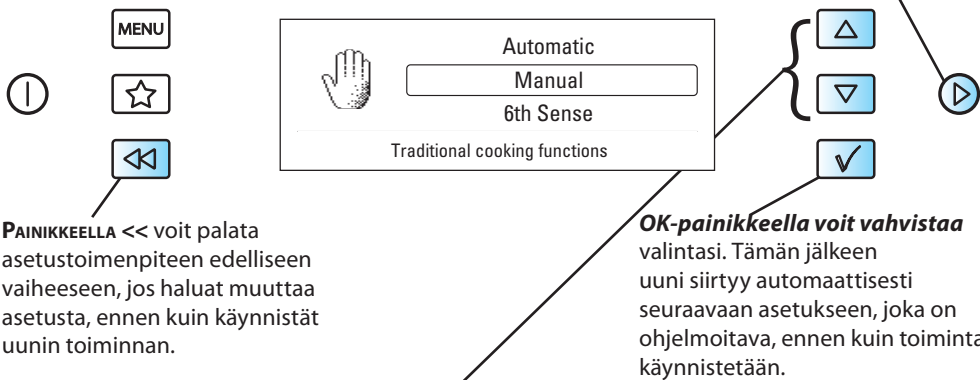

**SÄÄTÖPAINIKKEILLA** voit valita eri asetukset.

TOIMINTO	VALITTAVA ASETUS
Valmiustila (nolla-asento)	Ajastin
Mikroaallot	Mikroaaltoteho ja toiminta-aika
Crisp-painike	Toiminta-aika
Grilli	Toiminta-aika ja grillausteho
Grilli + MA	Toiminta-aika, mikroaaltoteho ja grillausteho
Turbogrilli	Toiminta-aika
Turbogrilli + MA	Mikroaaltoteho ja toiminta-aika
Kiertoilma	Lämpötila ja toiminta-aika
Kiertoilma + MA	Lämpötila, mikroaaltoteho ja kypsennysaika
Pikakuumennus	Lämpötila
6th Sense -höyrytys	Höyrytysaika
Pikasulatus	Ruokalaji ja paino
6th Sense -kuumennus	Kypsyys
6th Sense -rapeapaisto	Kypsyysaste, ruokalaji
Asetus	Kello, summeri, säästö ja kirkkaus

**FI**



## PIKAOPAS (VALIKKO)



### 2. TEE ASETUKSET (VALITSINMALLIT)

### 3. KÄYNNISTÄ

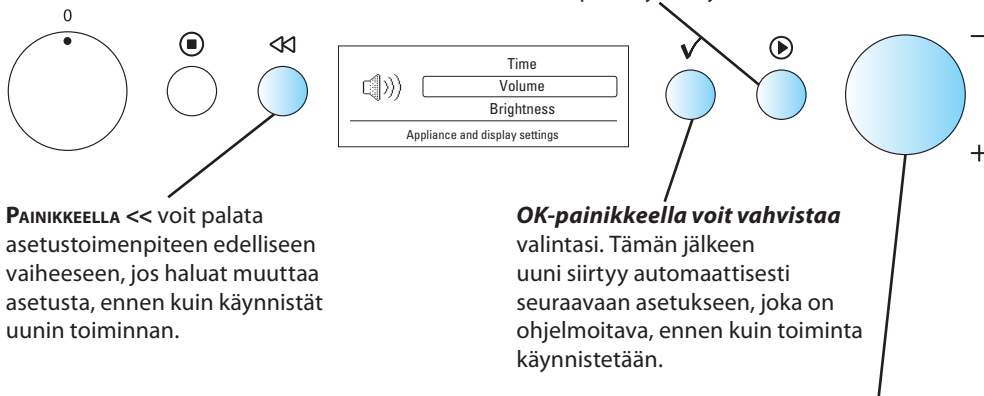

**FI**

ASETUKSET VALITAAN valitsimella.	
TOIMINTO	VALITTAVA ASETUS
Valmiustila (nolla-asento)	Ajastin
Mikroaallot	Mikroaaltoteho ja toiminta-aika
Crisp-painike	Toiminta-aika
Grilli	Toiminta-aika ja grillausteho
Grilli + MA	Toiminta-aika, mikroaaltoteho ja grillausteho
Turbogrilli	Toiminta-aika
Turbogrilli + MA	Mikroaaltoteho ja toiminta-aika
Kiertoilma	Lämpötila ja toiminta-aika
Kiertoilma + MA	Lämpötila, mikroaaltoteho ja kypsennysaika
Pikakuuminen	Lämpötila
6th Sense -höyrytys	Höyrytysaika
Pikasulatus	Ruokalaji ja paino
6th Sense -kuuminen	Kypsyys
6th Sense -raapepaisto	Kypsyysaste, ruokalaji
Asetus	Kello, sumერი, säästö ja kirkkaus



## PIKAOPAS (Ei VALIKKOA)



### 2. TEE ASETUS

### 3. KÄYNNISTÄ

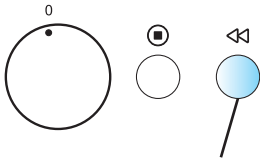

**PAINIKKEELLA <<** voit palata asetustoimenpiteen edelliseen vaiheeseen, jos haluat muuttaa asetusta, ennen kuin käynnistät uunin toiminnan.



**OK-painikkeella** voit vahvistaa valintasi. Tämän jälkeen uuni siirtyy automaattisesti seuraavaan asetukseen, joka on ohjelmoitava, ennen kuin toiminta käynnistetään.

**JET START -PAINIKE**  
Uunin toiminnan käynnistäminen tai pikakäynnistys.

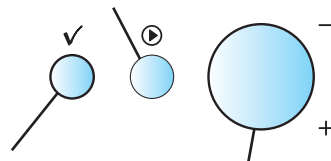

#### ASETUKSET VALITAAN valitsimella.

TOIMINTO	VALITTAVA ASETUS
Valmiustila (nolla-asento)	Ajastin
Mikroaallot	Mikroaaltoteho ja toiminta-aika
Crisp-painike	Toiminta-aika
Grilli	Toiminta-aika ja grillausteho
Grilli + MA	Toiminta-aika, mikroaaltoteho ja grillausteho
Turbogrilli	Toiminta-aika
Turbogrilli + MA	Mikroaaltoteho ja toiminta-aika
Kiertoilma	Lämpötila ja toiminta-aika
Kiertoilma + MA	Lämpötila, mikroaaltoteho ja kypsennysaika
Pikakuumennus	Lämpötila
6th Sense -höyrytys	Höyrytysaika
Pikasulatus	Ruokalaji ja paino
6th Sense -kuumennus	Kypsyys
6th Sense -rapeapaisto	Kypsyysaste, ruokalaji
Automaattinen kuumennus	Kypsyysaste, ruokalaji ja paino
Automaattinen Crisp-toiminto	Ruokalaji ja paino
Asetus	Kello, summeri, säästö ja kirkkaus

FI

## YMPÄRISTÖNSUOJELUOHJEET

**PAKKAUS** on täysin kierrätyskelpoinen siinä olevan kierrätysmerkin mukaisesti. Hävitä se paikallisia jätehuoltomääräyksiä noudattaen. Pidä mahdollisesti vaaralliset pakkausmateriaalit (muovipussit, polystyreenipalat jne.) pois lasten ulottuvilta.

**TÄMÄ LAITE** on merkitty sähkö- ja elektroniikkalaitteiden kierrätystä säätelevän WEEE-direktiivin (Waste Electrical and Electronic Equipment) 2002/96/EC mukaisesti. Varmistamalla, että tuote poistetaan käytöstä asianmukaisesti, voit auttaa estämään sellaisia ympäristö- ja terveyshaittoja, joita voisi aiheutua jätteiden asiattomasta käsittelystä.



**SYMBOLI** tuotteessa tai sen asiakirjoissa tarkoittaa, ettei laitetta saa hävittää kotitalousjätteiden mukana. Sen sijaan tuote on toimitettava sähkö- ja elektroniikkalaitteiden keräys- ja kierrätyspisteeseen.

**LAITTEEN KÄYTÖSTÄPOISTOSSA** on noudatettava paikallisia jätehuoltomääräyksiä.

**LISÄTIETOJA** tuotteen käsittelystä, talteenotosta ja kierrätyksestä saa kaupungin- tai kunnanvirastosta, paikallisesta jätehuoltoliikkeestä tai liikkeestä, josta tuote on ostettu.

**KATKAISE VIRTAJOHTO ENNEN KÄYTÖSTÄPOISTOA**, jotta laitetta ei voi enää kytkeä sähköverkkoon.

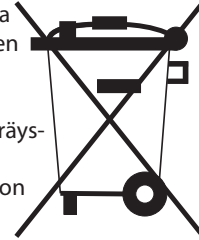





## BEÜZEMELÉS



### A KÉSZÜLÉK BESZERELÉSE



**KÖVESSE A MELLÉKELT** szerelési utasításokat a készülék üzembe helyezésekor.

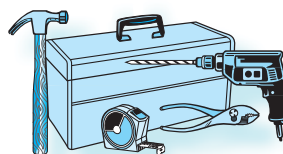

### A HÁLÓZATRA CSATLAKOZTATÁS ELŐTT

**ELLENŐRIZZE, HOGY A TÖRZSLAPON** jelzett feszültség megegyezik-e a lakás feszültségével.

**NE TÁVOLÍTSA EL A MIKROHULLÁM-BEVEZETÉST VÉDŐ** LEMEZEKET, amelyek a sütőtér oldalsó falán vannak. Ezek megakadályozzák, hogy zsiradékok vagy ételdarabok kerüljenek a mikrohullámok bevezető csatornáiba.

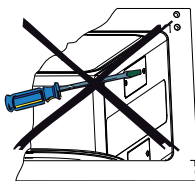

**GYŐZŐDJÖN MEG ARRÓL** a szerelés előtt, hogy a sütő beltere üres.

**BIZONYOSODJON MEG ARRÓL, HOGY A KÉSZÜLÉK NINCS** MEGSÉRÜLVE. Győződjön meg arról, hogy a sütő ajtaja tökéletesen zár-e, valamint hogy a tömés nem sérült-e meg. Vegyen ki mindent a sütőből, majd egy puha nedves ruhadarabbal tisztítsa ki a belteret.

**NE HASZNÁLJA A KÉSZÜLÉKET AKKOR**, ha a hálózati tápkábel vagy a villásdugó sérült, továbbá ha a készülék nem működik megfelelően, vagy ha megsérült vagy leesett. A hálózati tápkábelt, illetve a villásdugót soha ne mártsa vízbe. A hálózati tápkábelt ne helyezze meleg felületek közelébe. Ilyen esetekben áramütés, tűz vagy egyéb veszélyek következhetnek be.

**NE HASZNÁLJON** HOSSZABBÍTÓT:



**HA A HÁLÓZATI TÁPKÁBEL TÚL RÖVID**, egy szakképzett villanszerelővel vagy szervizműszerésszel telepíttessen egy aljzatot a készülék közelébe.

### A CSATLAKOZTATÁS UTÁN

**A SÜTŐ CSAK AKKOR MŰKÖDTETHETŐ**, ha az ajtó jól be van zárva.

**A KÉSZÜLÉK FÖLDELÉSÉT** törvény írja elő. A gyártó semmilyen felelősséget nem vállal az ennek elmaradása miatt bekövetkező személyi sérülésekért vagy anyagi károkért.

**A gyártó nem felelős semmilyen olyan problémáért, amelyet az okozott, hogy a felhasználó elmulasztotta betartani ezeket az utasításokat.**

HU



## FONTOS BIZTONSÁGI TUDNIVALÓK



FIGYELMESEN OLVASSA EL, ÉS ŐRIZZE MEG A KÉSŐBBIEKRE

**NE MELEGÍTSEN VAGY HASZNÁLJON GYŰLÉKONY ANYAGOKAT** a sütő belsejében vagy közelében. Ezek gőzei tűz- vagy robbanásveszélyt idézhetnek elő.

**A MIKROHULLÁMÚ SÜTŐT NE HASZNÁLJA** ruha, papír, fűszer, gyógynövény, fa, virág, gyümölcs vagy más gyúlékony anyag szárítására. Ezzel tüzet okozhat.

**HA AZ ANYAG MEGGYULLADNA A SÜTŐBEN/SÜTŐN KÍVÜL, VAGY FÜSTÖT ÉSZLELNE**, tartsa zárva az ajtót, és kapcsolja ki a sütőt. Húzza ki a villásdugót a konnektorból, vagy kapcsolja le a lakás áramellátását a biztosítéktáblán vagy a kapcsolószerkevényben.

**NE SÜSSE TÚL SOKÁIG AZ ÉTELT.** Ezzel tüzet okozhat.

**NE HAGYJA A SÜTŐT FELÜGYELET NÉLKÜL**, különösen akkor, amikor a sütés folyamata során papírt, műanyagot vagy más gyúlékony anyagokat használ. Hő hatására ugyanis a papír elszennesezhet vagy eléghet, bizonyos műanyagok pedig elolvadhatnak.

**A KÉSZÜLKÉBEN NE HASZNÁLJON** korrozív vagy elgőzölgő vegyi anyagokat. Ez a sütő élelmiszerek melegítésére, illetve elkészítésére van kialakítva. Ezért soha ne használja azt ipari vagy laboratóriumi célokra.

TOJÁS

**A MIKROHULLÁMÚ SÜTŐBEN** ne főzzön vagy melegítsen egész tojást (sem héjjal, sem héj nélkül), mert az „felrobbanhat” még azután is, hogy a mikrohullámú sütés befejeződött.



**8 ÉVESNÉL NAGYOBB GYERMEKEK**, valamint csökkent fizikai, érzékelési vagy szellemi képességű, illetve kellő tapasztalatok vagy ismeretek nélküli személyek számára a készülék használata csak úgy lehetséges, ha felügyelet alatt vannak, vagy ha megtanították nekik a készülék biztonságos használatát, és tisztában vannak a lehetséges veszélyekkel is.

**GYERMEKEK NEM JÁTSZHATNAK** a készülékkel.

**A HASZNÁLATOT, A TISZTÍTÁST ÉS A KARBANTARTÁST** nem végezhetik gyermekek, hacsak nem idősebbek 8 évesnél, és nem felügyelik őket felnőttek.

### FIGYELEM!

**A KÉSZÜLKÉK ÉS ANNAK ELÉRHETŐ RÉSZEI FELFORRÓSODHATNAK** használat közben.

**LEGYEN ÓVATOS**, hogy ne érintse meg a fűtőelemeket.

**A 8 ÉVESNÉL FIATALABB GYERMEKEKET** távol kell tartani a készüléktől, hacsak nincsenek folyamatos felügyelet alatt.

**NE HASZNÁLJA A MIKROHULLÁMÚ SÜTŐT** légmentesen lezárt tárolóedényben lévő semmilyen anyag melegítéséhez. A megnövekedett nyomás károkat okozhat a tárolóedény felnyitásakor, ami akár szét is robbanhat.



**HA A HÁLÓZATI TÁPKÁBEL SZORUL CSERÉRE**, az csak eredeti kábellel cserélhető, amely a segélyszolgálatnál szerezhető be. A kábelt csak képzett szervizszakember cserélheti ki.

**A KÉSZÜLKÉK SZERVIZELÉSÉT KIZÁRÓLAG KÉPZETT SZERVIZSZAKEMBER VÉGEZHETI.** Szakképzett szakemberek kivételével bárki más számára veszélyes bármilyen olyan szervizelési vagy javítási művelet elvégzése, amely a mikrohullámú energia hatása ellen védelmet nyújtó bármely burkolatelem eltávolításával jár.

**NE TÁVOLÍTSA EL A BURKOLAT SEMMILYEN ELEMÉT.**

**AZ AJTÓTÖMÍTÉSEKET ÉS AZ AZOK KÖZELÉBEN TALÁLHATÓ RÉSZEKET** időről időre ellenőrizze. Károsodások észlelése esetén ne használja addig a készüléket, amíg szakemberrel el nem végeztette a javítást.



HU



## FONTOS ÓVINTÉZKEDÉSEK



### ÁLTALÁNOS

**A KÉSZÜLÉK KIZÁRÓLAGOSAN HÁZTARTÁSI HASZNÁLATRA KÉSZÜLT!**

**EZT A KÉSZÜLÉKET** beépített használatra szánták. Ne használja szabadon álló készülékként.

**EZT A KÉSZÜLÉKET** ételek és italok melegítésére szánták. Élelmiszerek vagy ruhadarabok szárítása, valamint melegítőpárnák, papucsok, szivacsok, nedves ruha és hasonlók felmelegítése sérülés-, gyulladási- és tűzveszélyhez vezethet.

**A KÉSZÜLÉK NEM MŰKÖDTEHETŐ** élelmiszerek behelyezése nélkül, amikor mikrohullámokat használ. Az ilyen eljárás károsítaná a készüléket.

**A PROGRAMOZÁSI PRÓBÁK** idejére tegyen a sütőbe egy pohár vizet. A víz elnyeli a mikrohullámokat, és így a sütő nem károsodik.

**A SÜTŐ BELTERÉT SOHA NE HASZNÁLJA** tárolótérként.

**TÁVOLÍTSA EL A MŰANYAG- VAGY PAPIRZACSKÓK ZÁRÓZSINÓRJÁT,** mielőtt azokat a sütőbe tenné.



### OLAJFÜRDŐBEN TÖRTÉNŐ SÜTÉS

**NE HASZNÁLJA A MIKROHULLÁMÚ** sütőt olajfűrdőben való kisütésekhez, mert a készülékben nincs lehetőség az olaj hőmérsékletének szabályozására.



**AZ ÉGÉSI SÉRÜLÉSEK** elkerülése érdekében a sütés után mindig viseljen edényfogót vagy sütőkesztyűt az edények, a sütő megérintéséhez és az edények kivételéhez.

### FOLYADÉKOK

**PL. ITALOK VAGY VÍZ.** Előfordulhat, hogy buborékképződés nélkül lépje túl a folyadék forráspontját. Ez a forrásban levő folyadék hirtelen kicsordulását eredményezheti.



Ennek elkerülése érdekében a következők szerint járjon el:

1. Kerülje a szűk nyakú edények alkalmazását.
2. Keverje össze a folyadékot az edény sütőbe helyezése előtt, és hagyjon benne egy teáskanalat.
3. A felmelegítést követően hagyjon egy kis pihenőidőt, és a sütőből való kivétel előtt újra keverje össze a folyadékot.

### VIGYÁZAT

**MINDIG VEGYE ELŐ** a részletes mikrohullámú recepteket tartalmazó szakácskönyvet. Különösen akkor, ha az elkészítendő vagy melegítendő ételek alkoholt tartalmaznak.

**GYEREKÉTELEK VAGY CUMISÜVEGEBEN LEVŐ FOLYADÉKOK FELMELEGÍTÉSÉT**

követően először mindig rázza össze az anyagot, és ellenőrizze annak hőmérsékletét. Ezáltal tudja biztosítani az egyenletes hőeloszlást, és elkerülni a száj megégetésének kockázatát.



**Ügyeljen arra, hogy a felmelegítés előtt levegye a kupakot és a cumit!**

HU

**A KERESKEDELEMBEN** különféle sütési tartozékok kaphatók. Vásárlás előtt mindig győződjön meg arról, hogy ezek alkalmasak-e mikrohullámú sütéshez.



## RÖVID KEZDÉSI ÚTMUTATÓ



A RÉSZLETESEBB ÉS MINDENRE KITERJEDŐ HASZNÁLATI UTASÍTÁS letölthető a következő címről:

[www.whirlpool.eu](http://www.whirlpool.eu)

A RÖVID KEZDÉSI ÚTMUTATÓ kialakítása olyan, hogy különböző modellekből álló termékválasztékot lefedjen. A gombok és funkciók száma ezért eltérhet attól az adott modelltől, amelyet Ön megvásárolt.

**A MŰKÖDÉSI ELV** a következő:

- ☞ Válassza ki a funkciót
- ☞ Végezze el a beállítást
- ☞ Nyomja meg a Start gombot

**MENÜ VAGY NEM MENÜ KIJELZÉS.**

**MENÜ:** Ezekon a rendszereken az operációs rendszer segítséget nyújt, és végigvezeti a folyamaton.

**NEM MENÜ:** A kijelző csak 4-5 betűs szavakat, számjegyeket és jelzőfényeket mutat.

### NE FELEDJE!

EGYES MODELLER KÉTÁLLÁSÚ GOMBOKKAL RENDELKEZNEK

**AZ ILYEN SÜTŐK SZABÁLYOZÓGOMBjai** szállításkor a kezelőlap nyomógombjaival egy szintbe vannak süllyesztve. Ezek a gombok megnyomásra kiugranak, és azok különféle funkciói ezután már elérhetők. Nem szükséges, hogy az üzemelés alatt ezek a gombok kiugrott állásban legyenek. Egyszerűen nyomja vissza őket a kezelőlapba, miután elvégezte a beállítást, és folytassa a sütő üzemeltetését.

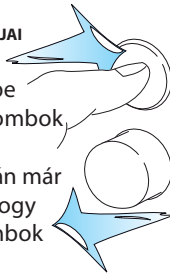

KÜLSŐ MEGJELENÉS

**A KEZELŐLAP TÉNYLEGES MEGJELENÉSE AZ ÖN ÁLTAL MEGVÁSÁROLT MODELTŐL FÜGGŐEN** eltérő lehet azoktól a kezelőlapoktól, amelyeket a jelen útmutató ábrázol.

*Példa kezelőlapok*



**HU**

BE/KI

**A KÉSZÜLÉK A BE/KI GOMB HASZNÁLATÁVAL VAGY EGYSZERŰEN a multifunkciós gomb elforgatásával kapcsolható BE vagy KI.**

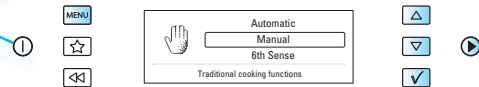



## RÖVID KEZDÉSI ÚTMUTATÓ



### MENÜ

#### KEZDETI BEÁLLÍTÁSOK

**AMIKOR A KÉSZÜLÉKET ELŐSZÖR CSATLAKOZTATJA A HÁLÓZATHOZ**, felszólítást ad a Nyelv és a 24 órás idő kijelzés beállítására.

#### NYELV

- 1 **A FEL / LE Gombok VAGY A +/- GOMB HASZNÁLATÁVAL** válassza ki a rendelkezésre álló nyelvek egyikét.
- 2 **NYOMJA MEG AZ OK GOMBOT** ismét a módosítás megerősítéséhez.

#### ÓRA

- 1 **A FEL / LE Gombok VAGY A +/- GOMB HASZNÁLATÁVAL** állítsa be a 24 órás rendszerű órát.
- 2 **NYOMJA MEG AZ OK GOMBOT** ismét a módosítás megerősítéséhez.

**ÁRAMKIMARADÁS UTÁN** az Óra villog, és újra be kell állítani.

#### ÓRA

- 1 **A FEL / LE Gombok VAGY A +/- GOMB HASZNÁLATÁVAL** állítsa be a 24 órás rendszerű órát.
- 2 **NYOMJA MEG AZ OK GOMBOT** ismét a módosítás megerősítéséhez.

### NEM MENÜ

#### KEZDETI BEÁLLÍTÁSOK

**AMIKOR A KÉSZÜLÉKET ELŐSZÖR CSATLAKOZTATJA A HÁLÓZATHOZ**, felszólítást ad az Óra beállítására. **ÁRAMKIMARADÁS UTÁN** az Óra villog, és újra be kell állítani.

#### ÓRA

- 1 **FORGASSA EL A BEÁLLÍTÓ GOMBOT** az óra értékének beállításához.
- 2 **NYOMJA MEG AZ OK GOMBOT.** (A két jobb oldali szám (perc) villog.)
- 3 **FORGASSA EL A BEÁLLÍTÓ GOMBOT** a perc értékének beállításához.
- 4 **NYOMJA MEG AZ OK GOMBOT** ismét a módosítás megerősítéséhez.

#### **Az Óra be van állítva és működik.**

**HA A KIJELEZŐRŐL EL KÍVÁNJA TÁVOLÍTANI A MÁR BEÁLLÍTOTT ÓRA** kijelzését, csak lépjen be ismét az óra beállító módba, és nyomja meg a Stop gombot, miközben a számjegyek villognak.

HU



## RÖVID KEZDÉSI ÚTMUTATÓ (MENÜ)



### 1. FUNKCIÓ KIVÁLASZTÁSA (NYOMÓGOMBOS VÁLTOZATOK)

#### GYORSBILLENTYŰ GOMB

A sütő automatikusan összeállítja használatra a kedvenc gyorsbillentyűk listáját.

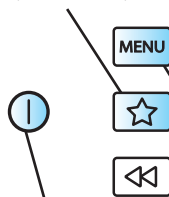

#### BE / KI GOMB

Nyomja meg röviden a sütő bármelyik funkciójának leállításához vagy törléséhez.

#### DIGITÁLIS KIJELEZŐ

A kijelző 24 órás rendszerű órát, szimbólumokat, recepteket, tanácsokat és menüket tartalmaz.

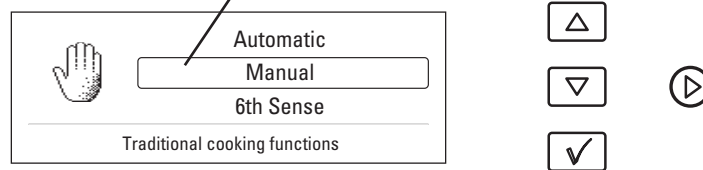

#### MEGJEGYZÉS:

**A FUNKCIÓK SZÁMA** eltérhet attól az adott modelltől, amelyet Ön megvásárolt.

**A MULTIFUNKCIÓS GOMB** lehetővé teszi a különféle funkciók közötti választást.

FUNKCIÓ	LEÍRÁS
Készenlét	24 órás rendszerű óra, üres kijelző és konyhai időzítő óra
Mikrohullám	Csak mikrohullámokkal végzett sütés és melegítés
Crisp	Tésztaalapú ételek crisp sütése, pl. pizza és pite
Grill	Csak grill funkcióval végzett pirítás
Grill + MIKRO	Kombi sütés
Turbogrill	Grillezés
Turbogrill + Mikro	A grillel és mikrohullámokkal végzett sütést
Hőlégbefúvás	Tésztasütés meleg levegővel
Hőlégbefúvás + Mikro	Sütés meleg levegővel és mikrohullámmal
Gyors melegítés	Az üres sütő előmelegítése a Hőlégbefúvás használata előtt
6. érzék párolás	Párolva főzés
Jet kiolvasztás	Gyors kiolvasztás
6. érzék melegítés	Automatikus melegítés
6. érzék crisp	Automatikus crisp
Beállítás	Különféle beállítások módosítása

**HU**



## RÖVID KEZDÉSI ÚTMUTATÓ (MENÜ)



### 1. FUNKCIÓ KIVÁLASZTÁSA (GOMBOS VÁLTOZATOK)

#### DIGITÁLIS KIJELEZŐ

A kijelző 24 órás rendszerű órát, szimbólumokat, recepteket, tanácsokat és menüket tartalmaz.

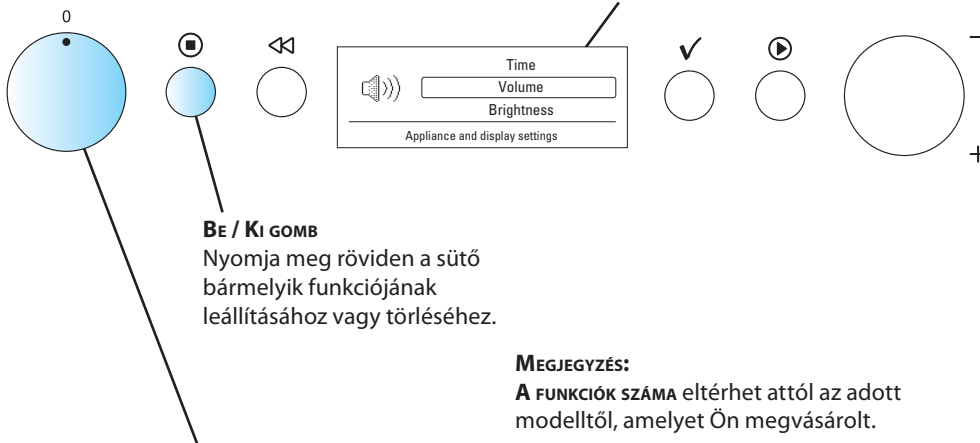

**A MULTIFUNKCIÓS GOMB** lehetővé teszi a különféle funkciók közötti választást.

FUNKCIÓ	LEÍRÁS
Készenlét	24 órás rendszerű óra, üres kijelző és konyhai időzítő óra
Mikrohullám	Csak mikrohullámokkal végzett sütés és melegítés
Crisp	Tésztaalapú ételek crisp sütése, pl. pizza és pite
Grill	Csak grill funkcióval végzett piritás
Grill + MIKRO	Kombi sütés
Turbogrill	Grillezés
Turbogrill + Mikro	A grillel és mikrohullámokkal végzett sütést
Hőlégbefúvás	Tésztasütés meleg levegővel
Hőlégbefúvás + Mikro	Sütés meleg levegővel és mikrohullámmal
Gyors melegítés	Az üres sütő előmelegítése a Hőlégbefúvás használata előtt
6. érzék párolás	Párolva főzés
Jet kiolvasztás	Gyors kiolvasztás
6. érzék melegítés	Automatikus melegítés
6. érzék crisp	Automatikus crisp
Beállítás	Különféle beállítások módosítása

**HU**



## RÖVID KEZDÉSI ÚTMUTATÓ (NEM MENÜ)



### 1. VÁLASSZA KI A FUNKCIÓT

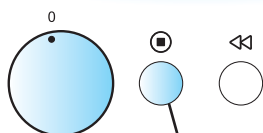

#### BE / KI GOMB

Nyomja meg röviden a sütő bármelyik funkciójának leállításához vagy törléséhez.

#### DIGITÁLIS KIJELZŐ

A kijelző 24 órás rendszerű órát és jelzőszimbólumokat tartalmaz.

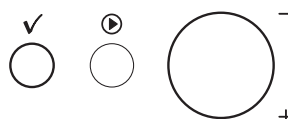

#### MEGJEGYZÉS:

A FUNKCIÓK SZÁMA eltérhet attól az adott modelltől, amelyet Ön megvásárolt.

A MULTIFUNKCIÓS GOMB lehetővé teszi a különféle funkciók közötti választást.

FUNKCIÓ	LEÍRÁS
Készenlét	24 órás rendszerű óra, üres kijelző és konyhai időzítő óra
Mikrohullám	Csak mikrohullámokkal végzett sütés és melegítés
Crisp	Tésztaalapú ételek crisp sütése, pl. pizza és pite
Grill	Csak grill funkcióval végzett piritás
Grill + MIKRO	Kombi sütés
Turbogrill	Grillezés
Turbogrill + Mikro	A grillel és mikrohullámokkal végzett sütést
Hőlégbefúvás	Tésztasütés meleg levegővel
Hőlégbefúvás + Mikro	Sütés meleg levegővel és mikrohullámmal
Gyors melegítés	Az üres sütő előmelegítése a Hőlégbefúvás használata előtt
6. érzék párolás	Párolva főzés
Jet kiolvasztás	Gyors kiolvasztás
6. érzék melegítés	Automatikus melegítés
6. érzék crisp	Automatikus crisp
Automatikus melegítés	Automatikus melegítés
Automatikus Crisp	Automatikus crisp
Beállítás	Különféle beállítások módosítása

HU





## RÖVID KEZDÉSI ÚTMUTATÓ (MENÜ)



### 2. BEÁLLÍTÁS MÓDOSÍTÁSA (NYOMÓGOMBOS VÁLTOZATOK)

### 3. INDÍTÁS

#### JET START GOMB

A sütési folyamat indítására vagy a Jet Start funkció meghívására szolgál.

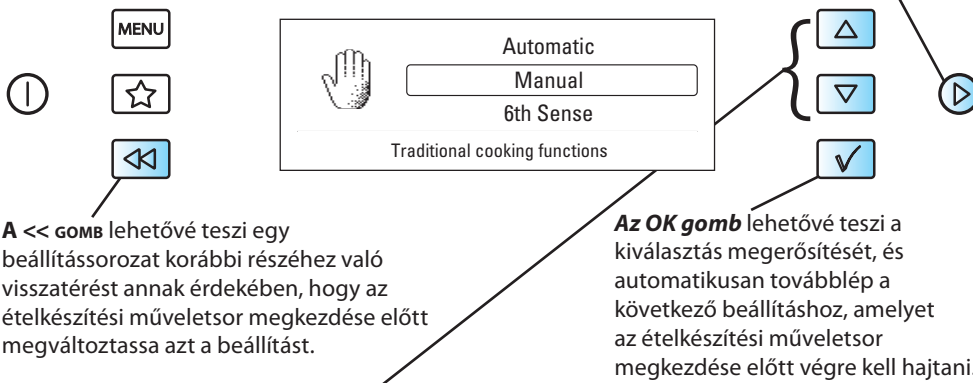

**A BEÁLLÍTÓ GOMB** lehetővé teszi a különféle beállítások szabályozását.

FUNKCIÓ	FORGASSA EL A BEÁLLÍTÁSHOZ
Készlet (nulla pozíció)	Konyhai időmérő
Mikrohullám	Mikrohullámos teljesítményszint és Sütési idő
Crisp	Sütési idő
Grill	Sütési idő és Grill teljesítményszint
Grill + MIKRO	Sütési idő, Mikrohullámos teljesítmény és Grill teljesítményszint
Turbogrill	Sütési idő
Turbogrill + Mikro	Mikrohullámos teljesítményszint és Sütési idő
Hőlégbefűtés	Hőmérséklet és Sütési idő
Hőlégbefűtés + Mikro	Hőmérséklet, Mikrohullámos teljesítményszint és Sütési idő
Gyors melegítés	Hőmérséklet
6. érzék párolás	Párolási idő
Jet kiolvasztás	Élelmiszerosztály és Súly
6. érzék melegítés	Készlet szint
6. érzék crisp	Készlet szint, Élelmiszerosztály
Beállítás	Óra, Csengő, ECO és Fényerő

HU



## RÖVID KEZDÉSI ÚTMUTATÓ (MENÜ)



### 2. BEÁLLÍTÁS MÓDOSÍTÁSA (GOMBOS VÁLTOZATOK)

### 3. INDÍTÁS

**JET START GOMB**  
A sütési folyamat indítására vagy a Jet Start funkció meghívására szolgál.

**A << GOMB** lehetővé teszi egy beállítássorozat korábbi részéhez való visszatérést annak érdekében, hogy az ételkészítési művelet sor megkezdése előtt megváltoztassa azt a beállítást.

**Az OK gomb** lehetővé teszi a kiválasztás megerősítését, és automatikusan továbblép a következő beállításhoz, amelyet az ételkészítési művelet sor megkezdése előtt végre kell hajtani.

**HU**

A BEÁLLÍTÓ GOMB lehetővé teszi a különféle beállítások szabályozását.	
FUNKCIÓ	FORGASSA EL A BEÁLLÍTÁSHOZ
Készenlét (nulla pozíció)	Konyhai időmérő
Mikrohullám	Mikrohullámos teljesítményszint és Sütési idő
Crisp	Sütési idő
Grill	Sütési idő és Grill teljesítményszint
Grill + MIKRO	Sütési idő, Mikrohullámos teljesítmény és Grill teljesítményszint
Turbogrill	Sütési idő
Turbogrill + Mikro	Mikrohullámos teljesítményszint és Sütési idő
Hőlégbefűtés	Hőmérséklet és Sütési idő
Hőlégbefűtés + Mikro	Hőmérséklet, Mikrohullámos teljesítményszint és Sütési idő
Gyors melegítés	Hőmérséklet
6. érzék párolás	Párolási idő
Jet kiolvasztás	Élelmiszerosztály és Súly
6. érzék melegítés	Készenléti szint
6. érzék crisp	Készenléti szint, Élelmiszerosztály
Beállítás	Óra, Csengő, ECO és Fényerő



## RÖVID KEZDÉSI ÚTMUTATÓ (NEM MENÜ)



### 2. VÉGEZZE EL A BEÁLLÍTÁST

### 3. INDÍTÁS

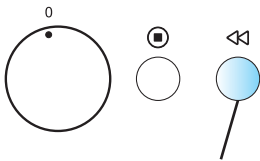

**A << GOMB** lehetővé teszi egy beállítássorozat korábbi részéhez való visszatérést annak érdekében, hogy az ételkészítési művelet megkezdése előtt megváltoztassa azt a beállítást.



**Az OK gomb** lehetővé teszi a kiválasztás megerősítését, és automatikusan továbblép a következő beállításhoz, amelyet az ételkészítési művelet megkezdése előtt végre kell hajtani.

#### JET START GOMB

A sütési folyamat indítására vagy a Jet Start funkció meghívására szolgál.

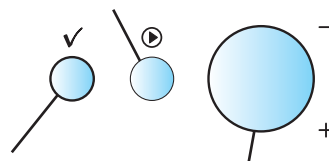

A BEÁLLÍTÓ GOMB lehetővé teszi a különféle beállítások szabályozását.	
FUNKCIÓ	FORGASSA EL A BEÁLLÍTÁSHOZ
Készenlét (nulla pozíció)	Konyhai időmérő
Mikrohullám	Mikrohullámos teljesítményszint és Sütési idő
Crisp	Sütési idő
Grill	Sütési idő és Grill teljesítményszint
Grill + MIKRO	Sütési idő, Mikrohullámos teljesítmény és Grill teljesítményszint
Turbogrill	Sütési idő
Turbogrill + Mikro	Mikrohullámos teljesítményszint és Sütési idő
Hőlégbefűvés	Hőmérséklet és Sütési idő
Hőlégbefűvés + Mikro	Hőmérséklet, Mikrohullámos teljesítményszint és Sütési idő
Gyors melegítés	Hőmérséklet
6. érzék párolás	Párolási idő
Jet kiolvasztás	Élelmiszerosztály és Súly
6. érzék melegítés	Készenléti szint
6. érzék crisp	Készenléti szint, Élelmiszerosztály
Automatikus melegítés	Készenléti szint, Élelmiszerosztály és Súly
Automatikus Crisp	Élelmiszerosztály és Súly
Beállítás	Óra, Csengő, ECO és Fényerő

HU

## KÖRNYEZETVÉDELMI TANÁCSOK

**A CSOMAGOLÓ DOBOZ** 100%-ban újrahasznosítható, és el van látva az újrahasznosítás jelével. Kövesse a helyi hulladékelhelyezési előírásokat. A

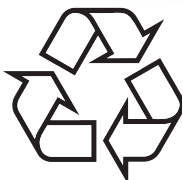

potenciális veszélyt hordozó csomagolóanyagokat (műanyag zacskók, polisztirol elemek, stb.) tartsa távol a gyermekektől.

**A KÉSZÜLÉKEN** található jelzés megfelel az elektromos és elektronikus berendezések hulladékairól szóló 2002/96/EC európai irányelvben (WEEE) foglalt előírásoknak. A hulladékká vált termék szabályszerű elhelyezésével Ön segít elkerülni a környezettel és az emberi egészséggel kapcsolatos azon esetleges negatív következményeket, amelyeket a termék nem megfelelő hulladékkezelése egyébként okozhatna.

**A TERMÉKEN VAGY A TERMÉKHEZ MELLÉKELT DOKUMENTUMOKON**

**FELTÜNTETETT** jelzés arra utal, hogy ez a termék nem kezelhető háztartási hulladékként.. Ehelyett a terméket a villamos és elektronikus berendezések újrahasznosítását végző telephelyek valamelyikén kell leadni.

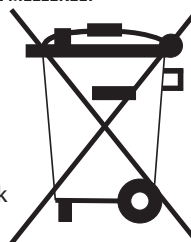

**KISELEJTÉZÉSKOR** a hulladéktávoltásra vonatkozó helyi környezetvédelmi előírások szerint kell eljárni.

**A TERMÉK KEZELÉSÉVEL, HASZNOSÍTÁSÁVAL ÉS ÚJRAHASZNOSÍTÁSÁVAL KAPCSOLATOS BŐVEBB TÁJÉKOZTATÁSÉRT** forduljon a lakóhelye szerinti polgármesteri hivatalhoz, a háztartási hulladékok kezelését végző társasághoz vagy ahhoz a bolthoz, ahol a terméket vásárolta.

**A TERMÉKET A HÁLÓZATI KÁBEL ELVÁGÁSÁVAL** kell használhatatlanná tenni.

HU



## INSTALACE



### INSTALACE SPOTŘEBIČE



**Při instalaci spotřebiče se řiďte samostatnými příloženými instalačními pokyny.**

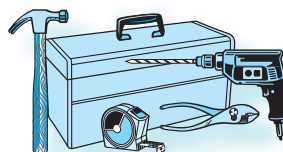

### PŘED PŘIPOJENÍM

**ZKONTROLUJTE, ZDA NAPĚTÍ** na typovém štítku odpovídá napětí ve vaší domácnosti.

**NESNÍMEJTE KRYTY VSTUPU MIKROVLN** umístěné na vnitřní boční straně trouby. Chrání přívodní kanálky mikrovln před tukem a zbytky jídel.

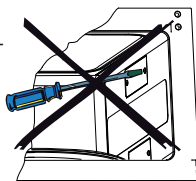

**PŘED INSTALACÍ TROUBY SE PŘESVĚDČTE**, že je prázdná.

**ZKONTROLUJTE, ZDA NENÍ TROUBA POŠKOZENÁ.** Zkontrolujte, zda jsou dvířka trouby řádně zavřená a zda těsnění není poškozené. Z trouby vyjměte všechny předměty a vnitřek vymyjte měkkým vlhkým hadříkem.

**TROUBU NEZAPÍNEJTE**, pokud je poškozená přívodní síťová šňůra nebo zástrčka, pokud nefunguje správně, nebo když došlo k jejímu poškození či pádu. Přívodní síťový kabel ani zástrčku neponořujte do vody. Přívodní kabel se nesmí dotýkat žádné horké plochy. Mohlo by dojít k úrazu elektrickým proudem, požáru nebo jinému ohrožení zdraví a majetku.

**NEPOUŽÍVEJTE PRODLUŽOVACÍ KABEL:**



**JESTLIŽE JE NAPÁJECÍ KABEL PŘÍLIŠ KRÁTKÝ**, požádejte oprávněného elektrikáře nebo servisního technika o instalaci zásuvky v blízkosti spotřebiče.

### PO PŘIPOJENÍ

**TROUBU LZE SPUSTIT JEN TEHDY, JSOU-LI** dvířka správně zavřená.

**UZEMNĚNÍ TOHOTO SPOTŘEBIČE** je podle zákona povinné. Výrobce odmítá jakoukoli odpovědnost za zranění osob a zvířat nebo za škody na majetku, pokud tento požadavek nebyl dodržen.

**Výrobce neodpovídá za žádné problémy způsobené nedodržením těchto pokynů uživatelem.**

CZ



## DŮLEŽITÉ BEZPEČNOSTNÍ POKYNY



PŘEČTĚTE SI PROSÍM POZORNĚ A USCHOVEJTE PRO DALŠÍ POUŽITÍ

**UVNITŘ TROUBY A V JEJÍ BLÍZKOSTI NEOHŘÍVEJTE, ANI NEPOUŽÍVEJTE HOŘLAVÉ MATERIÁLY.** Kouř může způsobit nebezpečí požáru nebo výbuchu.

**NEPOUŽÍVEJTE MIKROVLNNOU TROUBU** k sušení textilu, papíru, koření, bylin, dřeva, květů, ovoce nebo jiných hořlavých materiálů. Mohlo by dojít k požáru.

**POKUD BY SE UVNITŘ NEBO VNĚ TROUBY NĚCO VZŇALO, NEBO SI VŠIMNETE KOUŘE,** neotevírejte dvířka a troubu vypněte. Vytáhněte napájecí kabel ze zásuvky, nebo vypněte proud na panelu pojistek nebo jističů.

**JÍDLA NEPŘEHŘÍVEJTE.** Mohlo by dojít k požáru.

**NENECHÁVEJTE TROUBU BEZ DOZORU,** zvláště pokud při tepelné úpravě používáte papír, plasty nebo jiné hořlavé materiály. Papír může zuhelnatět nebo shořet a některé plasty použité při ohřívání jídel se mohou roztavit.

**NEPOUŽÍVEJTE** v tomto spotřebiči korozivní chemikálie nebo páry. Tento typ trouby je určen výlučně k ohřívání nebo vaření jídel. Není určen pro průmyslové nebo laboratorní účely.

### VEJCE

**MIKROVLNNOU TROUBU** nepoužívejte na vaření nebo ohřívání celých vajec se skořápkou nebo bez ní, protože vejce mohou puknout i po ukončení mikrovlnného ohřevu.



**TENTO SPOTŘEBIČ NESMĚJÍ POUŽÍVAT** děti do 8 let a osoby se sníženými fyzickými, smyslovými nebo duševními schopnostmi, nebo bez patřičných zkušeností a znalostí, pokud je nesledují osoby odpovědné za jejich bezpečnost, nebo jim nedávají příslušné pokyny k bezpečnému použití spotřebiče, a pokud si tyto osoby a děti neuvědomují možná nebezpečí.

**DĚTI SI SE SPOTŘEBIČEM NESMĚJÍ HRÁT.**

**DĚTI SMĚJÍ TROUBU POUŽÍVAT, ČISTIT JI, NEBO PROVÁDĚT UŽIVATELSKOU ÚDRŽBU** pouze tehdy, jsou-li starší 8 let a sledují je dospělé osoby.

## VAROVÁNÍ!

**SPOTŘEBIČ A JEHO PŘÍSTUPNÉ ČÁSTI SE BĚHEM POUŽITÍ ZAHŘEJÍ** na vysokou teplotu.

**DÁVEJTE POZOR,** abyste se nedotkli topných článků.

**DĚTI DO 8 LET** by se neměly k troubě přibližovat, pokud je nesleduje dospělá osoba.

**MIKROVLNNOU TROUBU NEPOUŽÍVEJTE** k ohřevu jídel nebo nápojů v hermeticky uzavřených obalech. Zvýšení tlaku může způsobit škody při otevření, nebo mohou obaly vybuchnout.



**POKUD JE NUTNÉ VYMĚNIT POŠKOZENÝ NAPÁJECÍ KABEL,** musí se vyměnit za originální napájecí kabel, který je k dostání v našem servisním středisku. Výměnu napájecího kabelu smí provádět pouze vyškolený servisní technik.

**SERVISNÍ OPRAVY SMÍ PROVÁDĚT VÝLUČNĚ VYŠKOLENÝ SERVISNÍ TECHNIK.** Provádění oprav nebo úprav, u kterých je nutné sejmut jakékoli kryty chránící před mikrovlnnou energií, je nebezpečné - tyto činnosti smí provádět pouze odborně vyškolený technik.

**NEODSTRAŇUJTE ŽÁDNÉ KRYTY.**

**PRAVIDELNĚ SLEDUJTE, ZDA NENÍ POŠKOZENO** těsnění dvířek nebo přilehlé plochy. V případě poškození těchto míst mikrovlnnou troubu nepoužívejte, dokud ji kvalifikovaný technik neopraví.



CZ



## DŮLEŽITÁ UPOZORNĚNÍ



### OBEČNĚ

**TENTO SPOTŘEBIČ JE URČEN VÝHRADNĚ K DOMÁCÍMU POUŽITÍ!**

**TENTO SPOTŘEBIČ JE URČEN K VESTAVBĚ.** Nepoužívejte ho jako volně stojící spotřebič.

**SPOTŘEBIČ JE URČEN** k ohřevu jídel a nápojů. Sušení potravin nebo oděvů či ohřev ohřívacích polštářků, pantoflí, houbiček, vlhkých hadříků a podobných předmětů může vést k nebezpečí úrazu, vznícení nebo požáru.

**MIKROVLNNOU TROUBU NIKDY NEZAPÍNEJTE prázdnou, bez vloženého jídla.** Mohla by se tím poškodit.

**JESTLIŽE SE CVIČÍTE** v ovládní trouby, vložte dovnitř sklenici vody. Voda pohltí mikrovlnnou energii a trouba se nepoškodí.

**NEPOUŽÍVEJTE TROUBU** ke skladování žádných předmětů.

**DRÁTĚNÉ UZÁVĚRY** z plastových nebo papírových sáčků před vložením do mikrovlnné trouby odstraňte.



### FRITOVÁNÍ V OLEJOVÉ LÁZNI

**MIKROVLNNOU TROUBU NEPOUŽÍVEJTE** k fritování v olejové lázni, protože teplotu oleje není možné regulovat.



**ABYSTE SE NEPOPÁLILI,** používejte při uchopení nádob, částí trouby a plechů vždy kuchyňské čňapky.

### TEKUTINY

**NAPŘ. NÁPOJE NEBO VODA.** Mohou se v mikrovlnné troubě přehřát za bod varu, aniž by se objevily bubliny. Vroucí tekutiny pak mohou náhle vytéct z nádoby.



Abyste tomu předešli, postupujte takto:

1. Nepoužívejte nádoby s rovnými stěnami a úzkým hrdlem.
2. Tekutinu před vložením nádoby do mikrovlnné trouby zamíchejte a nechte v ní ponořenou čajovou lžičku.
3. Po zahřátí nechte tekutinu chvíli v klidu a pak ji před opatrným vytažením nádoby z mikrovlnné trouby ještě zamíchejte.

### POZOR

**VŽDY SI** vyhledejte v mikrovlnné kuchačce podrobné údaje. Doporučujeme zvláště v případech, kdy připravujete jídla obsahující alkohol.

**PO OHŘÁTÍ JÍDLA NEBO NÁPOJŮ PRO DĚTI** musíte pokrm nebo tekutinu protřepat a před podáváním zkontrolovat teplotu. Tím se teplo rovnoměrně rozloží a vyhnete se riziku opaření nebo popálení.



**Před ohříváním sejměte z kojenecké láhve víčko a dudlík!**

**NA TRHU JE** mnoho různých druhů příslušenství. Před nákupem se vždy ujistěte, že je vhodné pro mikrovlnnou troubu.

CZ



## NÁVOD VE ZKRATCE



PODROBNĚJŠÍ INFORMACE MŮŽETE NAJÍT V NÁVODU K POUŽITÍ, KTERÝ SI MŮŽETE STÁHNOUT NA ADRESE.

[www.whirlpool.eu](http://www.whirlpool.eu)

TENTO NÁVOD VE ZKRATCE je určen pro řadu různých modelů. Počet tlačítek a funkcí se proto může lišit od modelu, který jste si zakoupili.

**PROVOZNÍ POSTUP** je:

- ☞ Zvolte funkci.
- ☞ Seřídte nastavení.
- ☞ Stiskněte tlačítko Start.

**DISPLEJ S NABÍDKOU NEBO BEZ NABÍDKY**

**NABÍDKA:** Operační systém Vám u těchto modelů pomůže při používání a bude Vás vést jednotlivými kroky.

**BEZ NABÍDKY:** Na tomto displeji se zobrazují jen slova se 4-5 písmeny, číslice a kontrolky.

### UVĚDOMTE SI PROSÍM!

NĚKTERÉ MODELY MAJÍ TLAČÍTKOVÉ OVLADAČE

OVLADAČE U TROUBY TOHOTO TYPU JSOU při dodání z výroby v jedné rovině s tlačítky panelu. Po stisknutí se ovladače vysunou a umožní volbu různých funkcí. Při provozu nemusejí být z ovládacího panelu vysunuté. Po nastavení je zasuňte zpět do panelu a pokračujte ve vaření.



DESIGN OVLÁDACÍHO PANELU

OVLÁDACÍ PANEL u zakoupené trouby se může lišit od panelů zobrazených v tomto návodu:

Příklady panelů

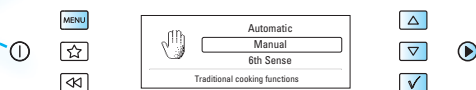

**CZ**

ZAP/VYP

SPOTŘEBIČ SE ZAPÍNÁ NEBO VYPÍNÁ POMOCÍ TLAČÍTKA ZAP/VYP, nebo pouhým otočením přepínače funkcí.





## NÁVOD VE ZKRATCE



### NABÍDKA

#### VÝCHOZÍ NASTAVENÍ

**KDYŽ JE SPOTŘEBIČ PŘIPOJEN K SÍTI POPRVÉ**, požádá vás o nastavení jazyka a 24hodinového formátu hodin.

#### JAZYK

- 1 **POUŽIJTE TLAČÍTKA NAHORU / DOLŮ NEBO OVLADAČ +/-** k výběru jednoho z dostupných jazyků.
- 2 **STISKNĚTE OPĚT TLAČÍTKO OK** k potvrzení změny.

#### HODINY

- 1 **POUŽIJTE TLAČÍTKA NAHORU / DOLŮ NEBO OVLADAČ +/-** k nastavení 24hodinového formátu hodin.
- 2 **STISKNĚTE OPĚT TLAČÍTKO OK** k potvrzení změny.

**Po VÝPADKU PROUDU** začnou hodiny blikat a je nutné je znovu nastavit.

#### HODINY

- 1 **POUŽIJTE TLAČÍTKA NAHORU / DOLŮ NEBO OVLADAČ +/-** k nastavení 24hodinového formátu hodin.
- 2 **STISKNĚTE OPĚT TLAČÍTKO OK** k potvrzení změny.

### BEZ NABÍDKY

#### VÝCHOZÍ NASTAVENÍ

**KDYŽ JE SPOTŘEBIČ PŘIPOJEN K SÍTI POPRVÉ**, požádá vás o nastavení hodin.

**Po VÝPADKU PROUDU** začnou hodiny blikat a je nutné je znovu nastavit.

#### HODINY

- 1 **NAŘIŽTE HODINY OTÁČENÍM OVLADAČE** pro nastavení času.
- 2 **STISKNĚTE TLAČÍTKO OK**. (Blikají dvě číslice vpravo - minuty).
- 3 **OTOČENÍM NASTAVOVACÍHO OVLADAČE** nastavte minuty.
- 4 **STISKNĚTE OPĚT TLAČÍTKO OK** k potvrzení změny.

#### **Hodiny jsou nařízené a jsou v chodu.**

**PŘEJETE-LI SI PO NASTAVENÍ HODIN JE OPĚT SMAZAT Z displeje**, stačí znovu zadat režim nastavení hodin, a pak při blikajících číslicích stisknout tlačítko Stop.

CZ



## NÁVOD VE ZKRATCE (NABÍDKA)



### 1. ZVOLTE FUNKCI (PROVEDENÍ S TLAČÍTKY)

#### TLAČÍTKO ZKRATEK

Trouba automaticky sestaví seznam vašich oblíbených zkratek, aby bylo používání co nejjednodušší.

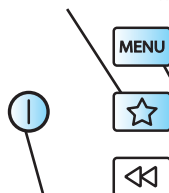

#### TLAČÍTKO ZAP/VYP

Krátkým stisknutím vypnete nebo obnovíte jakoukoli funkci trouby.

#### DIGITÁLNÍ DISPLEJ

Na displeji se zobrazuje 24-hodinový formát hodin, symboly, recepty, tipy a nabídky.

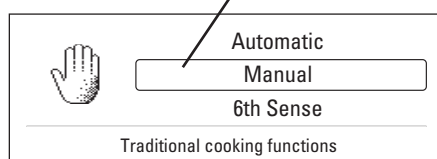

#### POZNÁMKA:

POČET TLAČÍTEK A FUNKCÍ se proto může lišit od modelu, který jste si zakoupili.

POMOCÍ PŘEPÍNAČE FUNKCÍ můžete volit mezi různými funkcemi.

CZ

FUNKCE	VÝZNAM
Klídový stav	24-hodinový formát hodin, prázdný displej a kuchyňský časovač
Mikrovlny	Vaření a ohřívání pouze s mikrovlnami
Crisp	Opečení jídel z těsta do křupava, např. pizzy a koláčů.
Gril	Zhnědnutí pouze s grilem
Gril + MIKR	Kombinované vaření
Turbogrill	Grilování
Turbogrill + MIKR	Vaření s grilem a mikrovlnami
Horký vzduch	Pečení moučníků s horkým vzduchem
Horký vzduch + MIKR	Pečení masa s horkým vzduchem + mikrovlnami
Rychlý ohřev	Předehřátí prázdné trouby před použitím horkého vzduchu
Vaření v páře se 6. smyslem	Vaření v páře
Rychlé rozmrazování	Rychlé rozmrazování
Ohřev se 6. smyslem	Automatické ohřívání
Crisp se 6. smyslem	Automatické opečení do křupava
Nastavení	Změna různých nastavení



## NÁVOD VE ZKRATCE (NABÍDKA)



### 1. ZVOLTE FUNKCI. (PROVEDENÍ S OVLADAČI)

#### DIGITÁLNÍ DISPLEJ

Na displeji se zobrazuje 24-hodinový formát hodin, symboly, recepty, tipy a nabídky.

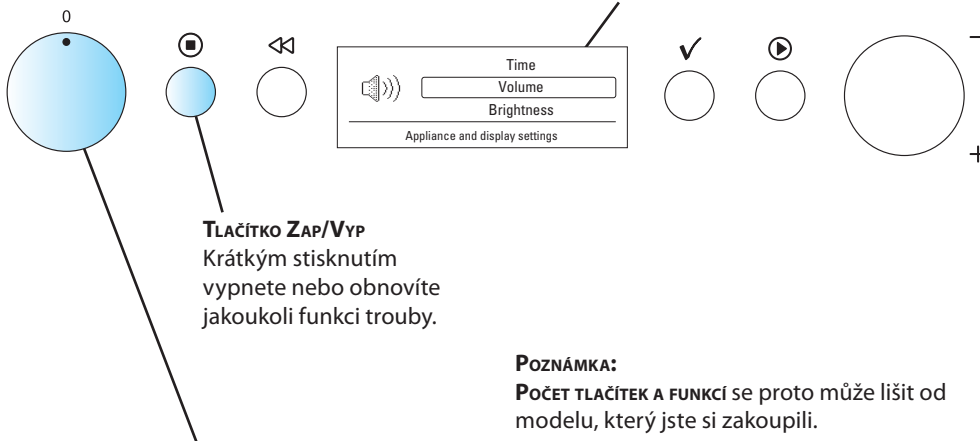

**TLAČÍTKO ZAP/VYP**  
Krátkým stisknutím vypnete nebo obnovíte jakoukoli funkci trouby.

#### POZNÁMKA:

**POČET TLAČÍTEK A FUNKCÍ** se proto může lišit od modelu, který jste si zakoupili.

POMOCÍ PŘEPÍNAČE FUNKCÍ MŮŽETE VOLIT MEZI RŮZNÝMI FUNKCEMI.	
FUNKCE	VÝZNAM
Klidový stav	24-hodinový formát hodin, prázdný displej a kuchyňský časovač
Mikrovlňny	Vaření a ohřívání pouze s mikrovlnami
Crisp	Opečení jídel z těsta do křupava, např. pizzy a koláčů.
Gril	Zhnědnutí pouze s grilem
Gril + MIKR	Kombinované vaření
Turbogrill	Grilování
Turbogrill + MIKR	Vaření s grilem a mikrovlnami
Horký vzduch	Pečení moučníků s horkým vzduchem
Horký vzduch + MIKR	Pečení masa s horkým vzduchem + mikrovlnami
Rychlý ohřev	Předehřátí prázdné trouby před použitím horkého vzduchu
Vaření v páře se 6. smyslem	Vaření v páře
Rychlé rozmrazování	Rychlé rozmrazování
Ohřev se 6. smyslem	Automatické ohřívání
Crisp se 6. smyslem	Automatické opečení do křupava
Nastavení	Změna různých nastavení

**CZ**



## NÁVOD VE ZKRATCE (BEZ NABÍDKY)



### 1. ZVOLTE FUNKCI

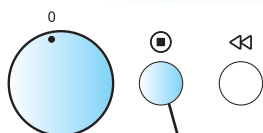

#### TLAČÍTKO ZAP/VYP

Krátkým stisknutím vypnete nebo obnovíte jakoukoli funkci trouby.



#### DIGITÁLNÍ DISPLEJ

Na displeji se zobrazuje 24-hodinový formát hodin a symboly ukazatelů.

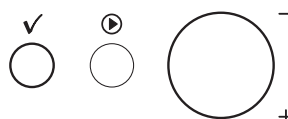

#### POZNÁMKA:

POČET TLAČÍTEK A FUNKCÍ se proto může lišit od modelu, který jste si zakoupili.

POMOCÍ PŘEPÍNAČE FUNKCÍ můžete volit mezi různými funkcemi.

FUNKCE	VÝZNAM
Klidový stav	24-hodinový formát hodin, prázdný displej a kuchyňský časovač
Mikrovlny	Vaření a ohřívání pouze s mikrovlnami
Crisp	Opečení jídel z těsta do křupava, např. pizzy a koláčů.
Gril	Zhnědnutí pouze s grilem
Gril + MIKR	Kombinované vaření
Turbogrill	Grilování
Turbogrill + MIKR	Vaření s grilem a mikrovlnami
Horký vzduch	Pečení moučníků s horkým vzduchem
Horký vzduch + MIKR	Pečení masa s horkým vzduchem + mikrovlnami
Rychlý ohřev	Předehřátí prázdné trouby před použitím horkého vzduchu
<b>CZ</b> Vaření v páře se 6. smyslem	Vaření v páře
Rychlé rozmrazování	Rychlé rozmrazování
Ohřev se 6. smyslem	Automatické ohřívání
Crisp se 6. smyslem	Automatické opečení do křupava
Automatický ohřev	Automatické ohřívání
Auto Crisp	Automatické opečení do křupava
Nastavení	Změna různých nastavení



## NÁVOD VE ZKRATCE (NABÍDKA)



### 2. SEŘÍDTE NASTAVENÍ. (PROVEDENÍ S TLAČÍTKY)

### 3. START

#### TLAČÍTKO JET START

Použijte ke spuštění vaření nebo k vyvolání funkce rychlého startu Jet Start.

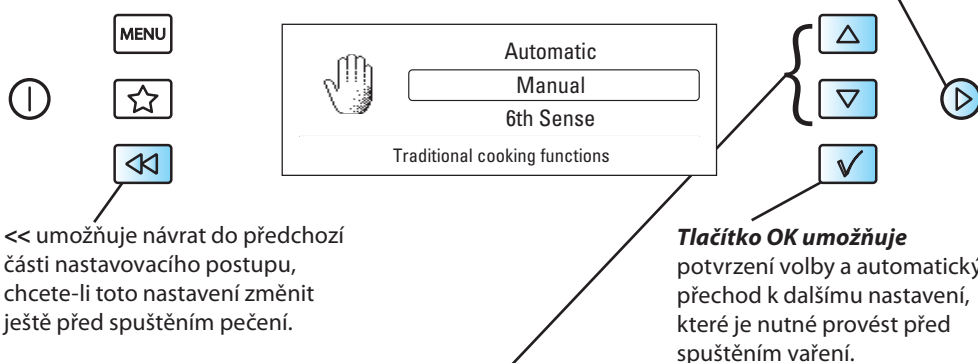

NASTAVOVACÍ TLAČÍTKA slouží k seřízení různých nastavení.	
FUNKCE	OTOČENÍM NASTAVÍTE
Klidový stav (nulová poloha)	Kuchyňský časovač
Mikrovlny	Mikrovlnný výkon a doba pečení
Crisp	Doba vaření
Gril	Doba vaření a stupeň výkonu grilu
Gril + MIKR	Doba vaření, mikrovlnný výkon a stupeň výkonu grilu
Turbogrill	Doba vaření
Turbogrill + MIKR	Mikrovlnný výkon a doba pečení
Horký vzduch	Teplota a doba vaření
Horký vzduch + MIKR	Teplota, mikrovlnný výkon a doba pečení
Rychlý ohřev	Teplota
Vaření v páře se 6. smyslem	Doba vaření v páře
Rychlé rozmrazování	Kategorie potravin a váha
Ohřev se 6. smyslem	Stupeň vaření
Crisp se 6. smyslem	Stupeň vaření, kategorie potravin
Nastavení	Hodiny, bzučák, ECO a jas

CZ



## NÁVOD VE ZKRATCE (NABÍDKA)



### 2. SEŘÍDTE NASTAVENÍ. (PROVEDENÍ S OVLADAČI)

### 3. START

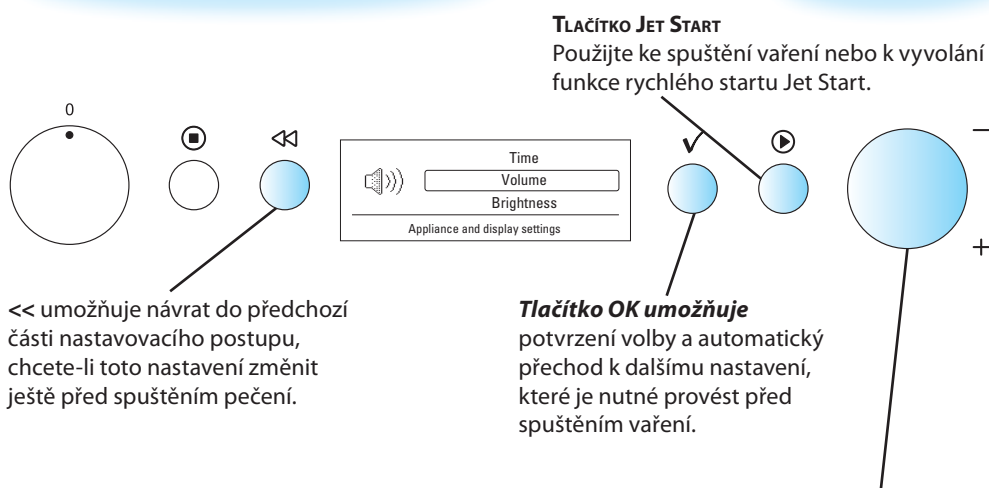

NASTAVOVACÍ OVLADAČ slouží k seřízení různých nastavení.	
FUNKCE	OTOČENÍM NASTAVÍTE
Klidový stav (nulová poloha)	Kuchyňský časovač
Mikrovltný	Mikrovlnný výkon a doba pečení
Crisp	Doba vaření
Gril	Doba vaření a stupeň výkonu grilu
Gril + MIKR	Doba vaření, mikrovlnný výkon a stupeň výkonu grilu
Turbogrill	Doba vaření
Turbogrill + MIKR	Mikrovlnný výkon a doba pečení
Horký vzduch	Teplota a doba vaření
<b>CZ</b> Horký vzduch + MIKR	Teplota, mikrovlnný výkon a doba pečení
Rychlý ohřev	Teplota
Vaření v páře se 6. smyslem	Doba vaření v páře
Rychlé rozmrazování	Kategorie potravin a váha
Ohřev se 6. smyslem	Stupeň vaření
Crisp se 6. smyslem	Stupeň vaření, kategorie potravin
Nastavení	Hodiny, bzučák, ECO a jas



## NÁVOD VE ZKRATCE (BEZ NABÍDKY)



### 2. SEŘÍDTE NASTAVENÍ

### 3. START

#### TLAČÍTKO JET START

Použijte ke spuštění vaření nebo k vyvolání funkce rychlého startu Jet Start.

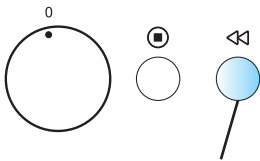

<< umožňuje návrat do předchozí části nastavovacího postupu, chcete-li toto nastavení změnit ještě před spuštěním pečení.



**Tlačítko OK umožňuje** potvrzení volby a automatický přechod k dalšímu nastavení, které je nutné provést před spuštěním vaření.

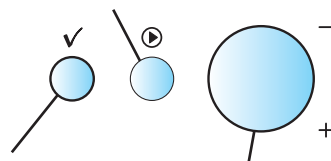

**NASTAVOVACÍ OVLADAČ** slouží k seřízení různých nastavení.

FUNKCE	OTOČENÍM NASTAVÍTE
Klidový stav (nulová poloha)	Kuchyňský časovač
Mikrovlny	Mikrovlnný výkon a doba pečení
Crisp	Doba vaření
Gril	Doba vaření a stupeň výkonu grilu
Gril + MIKR	Doba vaření, mikrovlnný výkon a stupeň výkonu grilu
Turbogrill	Doba vaření
Turbogrill + MIKR	Mikrovlnný výkon a doba pečení
Horký vzduch	Teplota a doba vaření
Horký vzduch + MIKR	Teplota, mikrovlnný výkon a doba pečení
Rychlý ohřev	Teplota
Vaření v páře se 6. smyslem	Doba vaření v páře
Rychlé rozmrazování	Kategorie potravin a váha
Ohřev se 6. smyslem	Stupeň vaření
Crisp se 6. smyslem	Stupeň vaření, kategorie potravin
Automatický ohřev	Stupeň vaření, kategorie potravin a váha
Auto Crisp	Kategorie potravin a váha
Nastavení	Hodiny, bzučák, ECO a jas

CZ

## RADY K OCHRANĚ ŽIVOTNÍHO PROSTŘEDÍ

**JAK DOKLÁDÁ RECYKLAČNÍ SYMBOL**, krabici, v níž je výrobek zabalen, lze beze zbytku recyklovat.

Řiďte se platnými pokyny pro odstraňování odpadu. Obalový materiál (plastové sáčky, polystyrén apod.) může být pro děti nebezpečný, proto jej uschovejte mimo jejich dosah.

**TENTO SPOTŘEBIČ** je označen v souladu s evropskou směrnicí 2002/96/EC o likvidaci elektrického a elektronického zařízení (WEEE). Zajištěním správné likvidace tohoto výrobku pomůžete zabránit případným negativním důsledkům na životní prostředí a lidské zdraví, které by jinak byly způsobeny nevhodnou likvidací tohoto výrobku.



**SYMBOL** na výrobku nebo na dokumentech přiložených k výrobku udává, že tento spotřebič nepatří do domácího odpadu.

Je nutné odvézt ho do sběrného místa pro recyklaci elektrického a elektronického zařízení.

**LIKVIDACE** musí být provedena v souladu s místními předpisy o ochraně životního prostředí, které se týkají likvidace odpadu.

**PODROBNĚJŠÍ INFORMACE** o zpracování, rekuperaci a recyklaci tohoto výrobku zjistíte u příslušného místního úřadu, služby pro likvidaci domovního odpadu nebo v obchodě, kde jste výrobek zakoupili.

**PŘED LIKVIDACÍ** odřízněte přívodní kabel, aby spotřebič nemohl být znovu připojen k síti.







## INSTALACJA



### MONTAŻ URZĄDZENIA



**INSTALUJĄC URZĄDZENIE NALEŻY PRZESTRZEGAĆ ZAŁĄCZONYCH oddzielnie instrukcji montażu.**

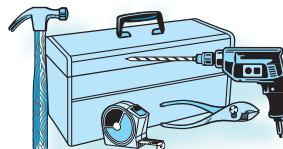

### PRZED PODŁĄCZENIEM

**SPRAWDZIĆ, CZY NAPIĘCIE** PODANE na tabliczce znamionowej jest zgodne z napięciem w Państwie mieszkaniu.

**ZABRANIA SIĘ WYJMOWANIA PŁYTEK OCHRONNYCH WŁOTÓW MIKROFAL** znajdujących się z boku ścianki komory. Zapobiegają one przedostawaniu się tłuszczu i cząstek żywności do kanałów wlotowych mikrofal.

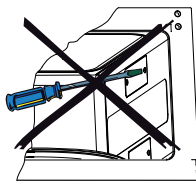

**PRZED MONTAŻEM SPRAWDZIĆ**, czy komora jest pusta.

**SPRAWDZIĆ, CZY URZĄDZENIE NIE JEST USZKODZONE.** Sprawdzić, czy drzwi kuchni dokładnie przylegają do urządzenia po zamknięciu oraz czy wewnętrzna uszczelka drzwi nie jest uszkodzona. Opróżnić kuchenkę i oczyścić jej wnętrze przy pomocy miękkiej, wilgotnej ściereczki.

**NIE NALEŻY URUCHAMIAĆ URZĄDZENIA** jeśli kabel zasilający lub wtyczka są uszkodzone, jeśli nie działa ono prawidłowo lub, gdy zostało uszkodzone, bądź spadło. Nie zanurzać przewodu zasilającego ani wtyczki w wodzie. Przewód zasilający należy trzymać z dala od gorących powierzchni. Kontakt z takimi powierzchniami może spowodować porażenie prądem, pożar i inne zagrożenia.

**NIE UŻYWAĆ PRZEDŁUŻACZA:**



**JEŻELI PRZEWÓD ZASILAJĄCY JEST ZBYT KRÓTKI,** należy zlecić zainstalowanie gniazdka w pobliżu urządzenia wykwalifikowanemu elektrykowi lub technikowi serwisu.

### PO PODŁĄCZENIU

**KUCHENKĘ MOŻNA UŻYWAĆ TYLKO** przy prawidłowo zamkniętych drzwiczkach.

**UZIEMIENIE URZĄDZENIA** jest obowiązkowe. Producent nie ponosi żadnej odpowiedzialności za obrażenia ciała u osób lub zwierząt, ani za uszkodzenia mienia wynikłe z niespełnienia tego wymogu.

PL

**Producent nie ponosi odpowiedzialności za jakiegokolwiek problemy spowodowane niezastosowaniem się użytkownika do niniejszych instrukcji.**



## WAŻNE INSTRUKCJE DOTYCZĄCE BEZPIECZEŃSTWA



PROSIMY O UWAŻNE PRZECZYTANIE I ZACHOWANIE NA PRZYSZŁOŚĆ

**NIE NALEŻY PODGRZEWAC ANI STOSOWAC PALNYCH MATERIAŁÓW** wewnątrz lub w pobliżu kuchni. Opary mogą spowodować zagrożenie pożarem lub wybuch.

**NIE NALEŻY UŻYWAĆ KUCHENKI** mikrofalowej do suszenia tkanin, papieru, przypraw, ziół, drewna, kwiatów lub innych palnych materiałów. Może to spowodować pożar.

**JEŚLI MATERIAŁ ZNAJDUJĄCY SIĘ WEWNĄTRZ LUB NA ZEWNĄTRZ KUCHENKI ZAPALI SIĘ**, należy trzymać drzwi zamknięte i wyłączyć kuchenkę. Odłączyć kabel zasilający lub wyłączyć zasilanie na tablicy bezpiecznikowej lub wyłącznikowej.

**NIE NALEŻY GOTOWAĆ ŻYWNOSCI ZBYT DŁUGO.** Może to spowodować pożar.

**NIE POZOSTAWIAĆ KUCHENKI BEZ NADZORU** zwłaszcza wtedy, gdy do gotowania używa się pojemników papierowych lub wykonanych z tworzywa sztucznych i innych łatwopalnych materiałów. Papier może się zwęglić lub zapalić, zaś niektóre rodzaje plastiku mogą się stopić podczas podgrzewania żywności.

**NIE NALEŻY STOSOWAĆ** środków chemicznych lub oparów powodujących korozję. Zakupiona kuchenka została zaprojektowana specjalnie do podgrzewania i gotowania żywności. Nie jest ona przeznaczona do zastosowań przemysłowych ani laboratoryjnych.

JAJKA

**NIE UŻYWAĆ KUCHENKI** mikrofalowej do gotowania lub podgrzewania całych jaj w skorupce lub bez, gdyż mogą eksplodować nawet po zakończeniu gotowania.



**URZĄDZENIE MOŻE BYĆ OBSŁUGIWANE** przez dzieci w wieku powyżej 8 lat oraz osoby o ograniczonej sprawności fizycznej, sensorycznej lub umysłowej, a także osoby bez doświadczenia lub odpowiedniej wiedzy, jedynie pod nadzorem lub po odpowiednim przeszkoleniu na temat bezpiecznej eksploatacji i potencjalnych zagrożeń.

**DZIECI NIE MOGĄ BAWIĆ SIĘ** urządzeniem.

**NIE ZLECAĆ CZYSZCZENIA ANI KONSERWACJI URZĄDZENIA** dzieciom, chyba że ukończyły co najmniej 8 lat i są nadzorowane przez osoby dorosłe.

### OSTRZEŻENIE!

**W TRAKCIE UŻYTKOWANIA URZĄDZENIE ORAZ JEGO DOSTĘPNE CZĘŚCI MOGĄ ULEC** silnemu nagraniu.

**NALEŻY UWAŻAĆ**, aby nie dotykać grzałek.

**DZIECI W WIELU PONIŻEJ 8 LAT** nie powinny przebywać w pobliżu urządzenia, chyba że znajdują się pod ciągłym nadzorem osoby dorosłej.

**NIE NALEŻY UŻYWAĆ KUCHENKI** mikrofalowej do podgrzewania czegokolwiek w szczelnie zamkniętych pojemnikach. Wzrost ciśnienia może spowodować uszkodzenie podczas ich otwierania, a nawet wybuch.



**JEŻELI KABEL ZASILANIA WYMAGA WYMIANY**, należy go wymienić na nowy - oryginalny, dostępny w naszych punktach serwisowych. Wymiana

kabla zasilającego może być wykonana tylko przez wykwalifikowanego technika serwisu.

**NAPRAWY SERWISOWE MOGĄ BYĆ WYKONYWANE WYŁĄCZNIE PRZEZ PRZESZKOLONEGO TECHNIKA SERWISU.** Wykonywanie przez osobę nieprzeszkoloną jakichkolwiek napraw bądź czynności serwisowych wiążących się ze zdejmowaniem wszelkich osłon zabezpieczających przed działaniem mikrofal jest niebezpieczne.

**ZABRANIA SIĘ ZDEJMOWANIA WSZYSTKICH OSŁON.**

**NALEŻY OKRESOWO SPRAWDZAĆ**, czy nie zostały uszkodzone uszczelki drzwi oraz powierzchnie w ich pobliżu. W przypadku stwierdzenia uszkodzeń należy zaprzestać korzystania z kuchenki, aż do czasu naprawy przez wykwalifikowanego technika serwisu.



PL



## WAŻNE ŚRODKI OSTROŻNOŚCI



### UWAGI OGÓLNE

**NINIEJSZE URZĄDZENIE PRZEZNACZONE JEST WYŁĄCZNIE DO UŻYTKU DOMOWEGO!**

**NINIEJSZE URZĄDZENIE PRZEZNACZONE JEST** do zabudowy. Nie należy go używać jako wolnostojącego.

**URZĄDZENIE PRZEZNACZONE JEST** do podgrzewania potraw i napojów. Suszenie produktów spożywczych lub tkanin oraz podgrzewanie podkładek rozgrzewających, pantofli, gąbek, wilgotnych tkanin i podobnych produktów może grozić obrażeniami, zapłonem lub pożarem.

**NIE WOLNO WŁĄCZAĆ KUCHENKI** bez potraw w środku, jeśli wybrano funkcję mikrofal. Taka eksploatacja urządzenia może spowodować jej uszkodzenie.

**ABY SPRAWDZIĆ, W JAKI SPOSÓB DZIAŁA** kuchenka, należy umieścić w niej szklankę z wodą. Woda pochłania energię mikrofal i kuchenka nie ulegnie uszkodzeniu.

**KOMORY KUCHENKI NIE NALEŻY WYKORZYSTYWAĆ** jako szafki.

**ZANIM TOREBKI PAPIEROWE LUB PLASTIKOWE ZOSTANĄ UMIESZCZONE W KUCHENCIE** należy zdjąć z nich metalowe wiązania.



### SMAŻENIE NA OLEJU

**KUCHENKI MIKROFALOWEJ NIE WOLNO UŻYWAĆ** do smażenia na głębokim oleju, ponieważ nie można kontrolować jego temperatury.



**NALEŻY UŻYWAĆ RĘKAWIC LUB OCHRANIACZY,** aby uniknąć oparzeń podczas dotykania pojemników, części kuchenki i naczyń.

### PŁYNY

**Np. NAPOJE LUB WODA.** Przegrzanie płynu ponad punkt wrzenia może nastąpić bez oznak wrzenia. W rezultacie gorący płyn może się nagle wykipieć.



Aby do tego nie dopuścić, należy:

1. Unikać używania pojemników o prostych ścianach i wąskich szyjkach.
2. Wymieszać płyn przed wstawieniem naczynia do kuchenki i pozostawić w naczyniu łyżeczkę.
3. Po podgrzaniu należy odczekać chwilę, ponownie zamieszać, a następnie ostrożnie wyjąć naczynie z kuchenki.

### OSTRZEŻENIE

**SZCZEGÓLOWYCH INFORMACJI NALEŻY SZUKAĆ** w książkach kucharskich podających przepisy gotowania w kuchenkach mikrofalowych. Szczególnie w przypadku gotowania i podgrzewania potraw zawierających alkohol.

**Po PODGRZANIU POTRAW DLA DZIECI** w słoiczku lub płynów w butelce dla niemowląt należy zawsze wymieszać zawartość i sprawdzić jej temperaturę przed podaniem. Zapewni to równomierne rozprzowanie ciepła i uniknięcie ryzyka poparzeń.



**Przed podgrzaniem należy zdjąć pokrywkę i smoczek!**

**NA RYNKU DOSTĘPNYCH** jest wiele różnych akcesoriów. Przed ich zakupem należy upewnić się, czy nadają się do kuchenek mikrofalowych.

PL



## SKRÓCONA INSTRUKCJA OBSŁUGI



BARDZIEJ SZCZEGÓLOWĄ INSTRUKCJĘ OBSŁUGI można pobrać ze strony

[www.whirlpool.eu](http://www.whirlpool.eu)

**SKRÓCONA INSTRUKCJA OBSŁUGI** jest przeznaczona dla szeregu modeli kuchenek mikrofalowych. W związku z tym liczba przycisków i funkcji może być inna w przypadku konkretnego zakupionego przez Państwo modelu.

**ZASADA DZIAŁANIA JEST** następująca:

- ☞ Wybrać funkcję
- ☞ Dostosować ustawienia
- ☞ Nacisnąć przycisk Start

**WYŚWIETLANIE MENU LUB BEZ MENU.**

**MENU:** System operacyjny w tych modelach pomoże w zapoznaniu się z procesem krok po kroku.

**BEZ MENU:** Wyświetlacz pokazuje jedynie 4-5 literowe słowa, cyfry i lampki wskaźnikowe.

### UWAGA!

NIEKTÓRE MODELE POSIADAJĄ POKRĘTŁA WCISKOWE

**POKRĘTŁA W TYCH KUCHENKACH** są zrównane z przyciskami na panelu w momencie dostawy. Po naciśnięciu pokrętko wysunie się i uzyskuje się dostęp do różnych funkcji. W czasie pracy pokrętko nie muszą być wysunięte. Można je po prostu wcisnąć z powrotem po dokonaniu ustawienia i pozwolić kuchence na kontynuowanie pracy.



WYGLĄD

**RZECZYWISTY WYGLĄD** panelu sterowania może być inny niż przedstawione w niniejszej instrukcji. Zależy on od modelu, który Państwo zakupili.

*Przykładowe panele*



ZAŁ./WYŁ.

**URZĄDZENIE JEST ZAŁĄCZANE I WYŁĄCZANE** przy użyciu przycisku Zał./Wył. lub poprzez obrócenie pokrętki wielofunkcyjnego.

**PL**

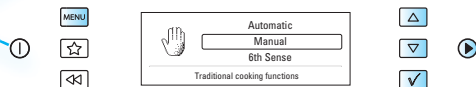



## SKRÓCONA INSTRUKCJA OBSŁUGI



### MENU

#### USTAWIENIA POCZĄTKOWE

**Po PIERWSZYM WŁĄCZENIU KUCHENKI**, należy ustawić język i zegar w formacie 24-godzinny.

#### JĘZYK

- 1 **Użyć PRZYCISKÓW GÓRA/DÓŁ, LUB POKRĘTŁA +/-**, aby wybrać jeden z dostępnych języków.
- 2 **NACISNĄĆ PRZYCISK OK** ponownie, aby potwierdzić zmianę.

#### CLOCK (ZEGAR)

- 1 **Użyć PRZYCISKÓW GÓRA/DÓŁ, LUB POKRĘTŁA +/-**, aby ustawić zegar 24-godzinny.
- 2 **NACISNĄĆ PRZYCISK OK** ponownie, aby potwierdzić zmianę.

**Po PRZERWIE W DOPŁYWIE PRĄDU** zegar będzie migać i należy ustawić go ponownie.

#### CLOCK (ZEGAR)

- 1 **Użyć PRZYCISKÓW GÓRA/DÓŁ, LUB POKRĘTŁA +/-**, aby ustawić zegar 24-godzinny.
- 2 **NACISNĄĆ PRZYCISK OK** ponownie, aby potwierdzić zmianę.

### BEZ MENU

#### USTAWIENIA POCZĄTKOWE

**Po PODŁĄCZENIU URZĄDZENIA** do sieci po raz pierwszy pojawi się monit o ustawienie zegara.

**Po PRZERWIE W DOPŁYWIE PRĄDU** zegar będzie migać i należy ustawić go ponownie.

#### ZEGAR

- 1 **OBRACAĆ POKRĘTŁEM REGULACYJNYM**, aby ustawić godziny.
- 2 **NACISNĄĆ PRZYCISK OK**. (Migają dwie prawe cyfry (minuty)).
- 3 **OBRACAĆ POKRĘTŁEM REGULACYJNYM**, aby ustawić minuty.
- 4 **NACISNĄĆ PONOWNIE PRZYCISK OK**, aby potwierdzić zmianę.

**Zegar jest nastawiony i uruchomiony.**

**ABY USUNĄĆ ZEGAR** z wyświetlacza po jego ustawieniu, wystarczy ponownie uruchomić tryb ustawiania zegara i nacisnąć przycisk Stop, gdy cyfry migają.



## SKRÓCONA INSTRUKCJA OBSŁUGI (MENU)



### 1. WYBRAĆ FUNKCJĘ (WERSJE Z PRZYCISKAMI)

#### PRZYCISK SKRÓTU

Kuchenka automatycznie kompiluje listę ulubionych skrótów, z których można skorzystać.

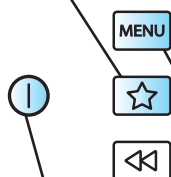

#### PRZYCISK ZAŁ./WYŁ.

Nacisnąć krótko, aby zatrzymać lub zresetować dowolną funkcję kuchenki.

#### WYŚWIETLACZ CYFROWY

Zawiera zegar w formacie 24-godzinnym, symbole, przepisy, wskazówki i menu.

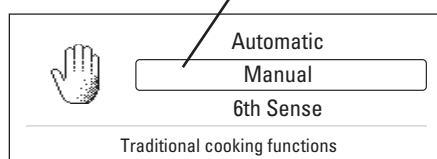

#### UWAGA:

LICZBA PRZYCISKÓW I FUNKCJI może się różnić w przypadku danego modelu zakupionego przez Państwa.

**POKRĘTŁO WIELOFUNKCYJNE** umożliwia wybór różnych funkcji.

FUNKCJA	OPIS
Czuwanie	24-godzinny zegar, pusty wyświetlacz i minutnik
Mikrofale	Pieczenie i podgrzewanie wyłącznie za pomocą mikrofal
Zarumienianie	Zarumienianie potraw na cieście, np. pizzy i zapiekanek
Grillowanie	Zarumienianie za pomocą grilla
Grill + MF	Pieczenie w trybie łącznym
Turbo grill	Grillowanie
Turbo grill + MF	Pieczenie za pomocą grilla i mikrofal
Termoobieg	Pieczenie za pomocą gorącego powietrza
Termoobieg + MF	Pieczenie przy użyciu gorącego powietrza i mikrofal
Szybkie podgrzewanie	Wstępne nagrzanie pustej kuchenki przed użyciem termoobiegu
PL Inteligentne gotowanie na parze "6th Sense"	Gotowanie na parze
Rozmrażanie (Jet Defrost)	Szybkie rozmrażanie
Inteligentne odgrzewanie "6th Sense"	Automatyczne odgrzewanie
Inteligentne podpiekanie "6th Sense"	Automatyczne zarumienianie
Ustawienie	Zmiana różnych ustawień



## SKRÓCONA INSTRUKCJA OBSŁUGI (MENU)



### 1. WYBRAĆ FUNKCJĘ (WERSJE Z POKRĘTLAMI)

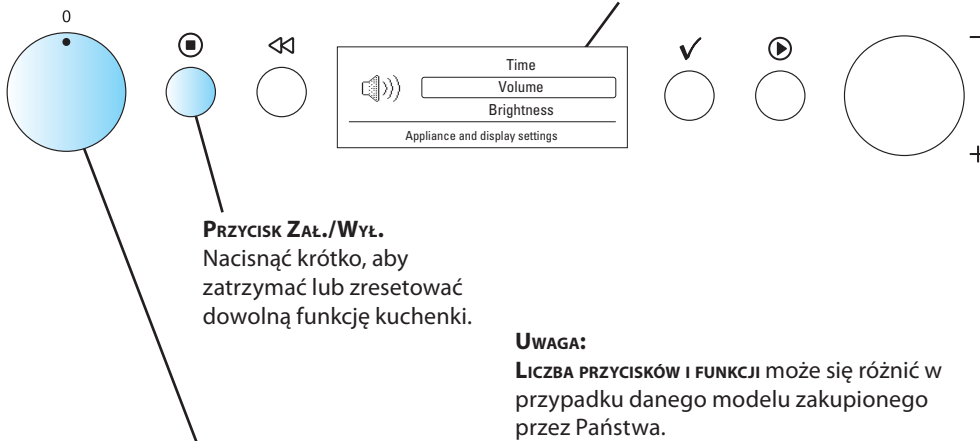

**POKRĘTŁO WIELOFUNKCYJNE** umożliwia wybór różnych funkcji.

FUNKCJA	OPIS
Czuwanie	24-godzinny zegar, pusty wyświetlacz i minutnik
Mikrofale	Pieczenie i podgrzewanie wyłącznie za pomocą mikrofal
Zarumienianie	Zarumienianie potraw na cieście, np. pizzy i zapiekanek
Grillowanie	Zarumienianie za pomocą grilla
Grill + MF	Pieczenie w trybie łącznym
Turbo grill	Grillowanie
Turbo grill + MF	Gotowanie za pomocą grilla i mikrofal
Termoobieg	Pieczenie za pomocą gorącego powietrza
Termoobieg + MF	Pieczenie przy użyciu gorącego powietrza i mikrofal
Szybkie podgrzewanie	Wstępne nagrzanie pustej kuchenki przed użyciem termoobiegu
Inteligentne gotowanie na parze "6th Sense"	Gotowanie na parze
Rozmrażanie (Jet Defrost)	Szybkie rozmrażanie
Inteligentne odgrzewanie "6th Sense"	Automatyczne odgrzewanie
Inteligentne podpiekanie "6th Sense"	Automatyczne zarumienianie
Ustawienie	Zmiana różnych ustawień

PL



## SKRÓCONA INSTRUKCJA OBSŁUGI (BEZ MENU)



### 1. WYBRAĆ FUNKCJĘ

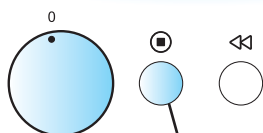

**PRZYCISK ZAŁ./WYŁ.**  
Nacisnąć krótko, aby zatrzymać lub zresetować dowolną funkcję kuchenki.



### WYŚWIETLACZ CYFROWY

Wyświetlacz zawiera zegar w formacie 24-godzinnym i symbole oznaczeń.

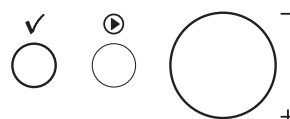

### UWAGA:

LICZBA PRZYCISKÓW I FUNKCJI może się różnić w przypadku danego modelu zakupionego przez Państwa.

**POKRĘTŁO WIELOFUNKCYJNE** umożliwia wybór różnych funkcji.

FUNKCJA	OPIS
Czuwanie	24-godzinny zegar, pusty wyświetlacz i minutnik
Mikrofałe	Pieczenie i podgrzewanie wyłącznie za pomocą mikrofal
Zarumienianie	Zarumienianie potraw na cieście, np. pizzy i zapiekanek
Grillowanie	Zarumienianie za pomocą grilla
Grill + MF	Pieczenie w trybie łącznym
Turbo grill	Grillowanie
Turbo grill + MF	Pieczenie za pomocą grilla i mikrofal
Termoobieg	Pieczenie za pomocą gorącego powietrza
Termoobieg + MF	Pieczenie przy użyciu gorącego powietrza i mikrofal
Szybkie podgrzewanie	Wstępne nagrzanie pustej kuchenki przed użyciem termoobiegu
Inteligentne gotowanie na parze "6th Sense"	Gotowanie na parze
Rozmrażanie (Jet Defrost)	Szybkie rozmrażanie
Inteligentne odgrzewanie "6th Sense"	Automatyczne odgrzewanie
Inteligentne podpiekanie "6th Sense"	Automatyczne zarumienianie
Automatyczne odgrzewanie	Automatyczne odgrzewanie
Automatyczne zarumienianie	Automatyczne zarumienianie
Ustawienie	Zmiana różnych ustawień

PL





## SKRÓCONA INSTRUKCJA OBSŁUGI (MENU)



### 2. WYREGULOWAĆ USTAWIENIE (WERSJE Z PRZYCISKAMI)

### 3. URUCHAMIANIE

#### PRZYCISK JET START

Służy do rozpoczęcia procesu gotowania lub przywołania funkcji Jet Start.

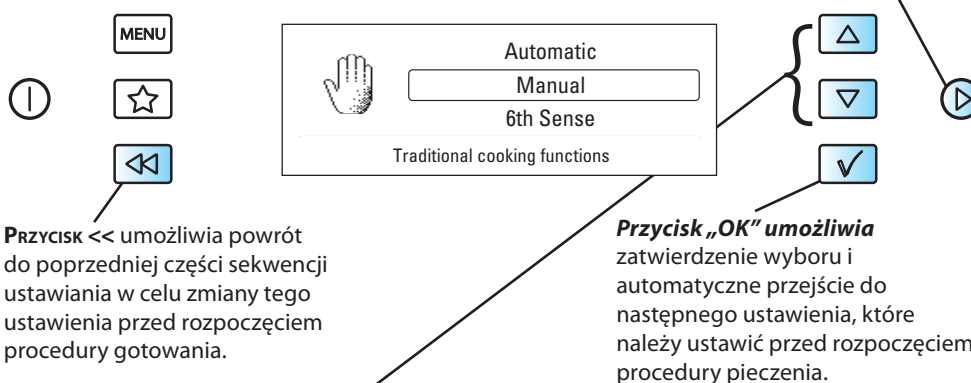

**PRZYCISKI REGULACJI** umożliwiają regulację różnych ustawień.

FUNKCJA	OBRÓCIĆ, ABY USTAWIĆ
Czuwanie (pozycja zerowa)	Minutnik
Mikrofale	Moc mikrofal i czas pieczenia
Zarumienianie	Czas gotowania
Grillowanie	Czas gotowania i poziom mocy grilla
Grill + MF	Czas gotowania, moc mikrofal i poziom mocy grilla
Turbo grill	Czas gotowania
Turbo grill + MF	Moc mikrofal i czas pieczenia
Termoobieg	Temperatura i Czas pieczenia
Termoobieg + MF	Temperatura, moc mikrofal i czas pieczenia
Szybkie podgrzewanie	Temperatura
Inteligentne gotowanie na parze "6th Sense"	Czas gotowania na parze
Rozmrażanie (Jet Defrost)	Rodzaj potrawy i waga
Inteligentne odgrzewanie "6th Sense"	Stopień wysmażenia / dogotowania
Inteligentne podpiekanie "6th Sense"	Stopień dogotowania, rodzaj potrawy
Ustawienie	Zegar, sygnał akustyczny, ECO i jasność

PL



## SKRÓCONA INSTRUKCJA OBSŁUGI (MENU)



### 2. WYREGULOWAĆ USTAWIENIE (WERSJE Z POKRĘTLAMI)

### 3. URUCHAMIANIE

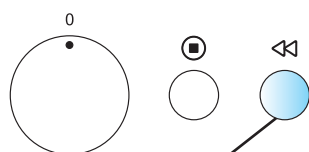

**Przycisk <<** umożliwia powrót do poprzedniej części sekwencji ustawiania w celu zmiany tego ustawienia przed rozpoczęciem procedury gotowania.

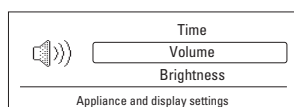

#### PRZYCIŚK JET START

Służy do rozpoczęcia procesu gotowania lub przywołania funkcji Jet Start.

**Przycisk „OK”** umożliwia zatwierdzenie wyboru i automatyczne przejście do następnego ustawienia, które należy ustawić przed rozpoczęciem procedury pieczenia.

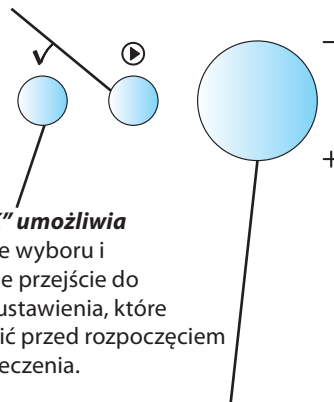

POKRĘTŁO REGULACYJNE umożliwia regulację różnych funkcji.	
FUNKCJA	OBRÓCIĆ, ABY USTAWIĆ
Czuwanie (pozycja zerowa)	Minutnik
Mikrofale	Moc mikrofal i czas pieczenia
Zarumienianie	Czas gotowania
Grillowanie	Czas gotowania i poziom mocy grilla
Grill + MF	Czas gotowania, moc mikrofal i poziom mocy grilla
Turbo grill	Czas gotowania
Turbo grill + MF	Moc mikrofal i czas gotowania
Termoobieg	Temperatura i czas gotowania
Termoobieg + MF	Temperatura, moc mikrofal i czas gotowania
Szybkie podgrzewanie	Temperatura
Inteligentne gotowanie na parze "6th Sense"	Czas gotowania na parze
Rozmrażanie (Jet Defrost)	Rodzaj potrawy i waga
Odgrzanie 6th Sense	STAN POTRAWY
Inteligentne podpiekanie "6th Sense"	Stopień dogotowania, rodzaj potrawy
Ustawienie	Zegar, sygnał akustyczny, ECO i jasność

PL



## SKRÓCONA INSTRUKCJA OBSŁUGI (BEZ MENU)



### 2. DOSTOSOWAĆ USTAWIENIA

### 3. URUCHAMIANIE

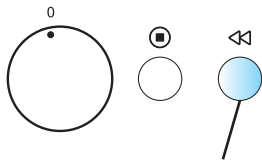

**PRZYCIŚNIECIE <<** umożliwia powrót do poprzedniej części sekwencji ustawiania w celu zmiany tego ustawienia przed rozpoczęciem procedury gotowania.



**Przycisk „OK”** umożliwia zatwierdzenie wyboru i automatyczne przejście do następnego ustawienia, które należy ustawić przed rozpoczęciem procedury pieczenia.

#### PRZYCIŚNIECIE JET START

Służy do rozpoczęcia procesu gotowania lub przywołania funkcji Jet Start.

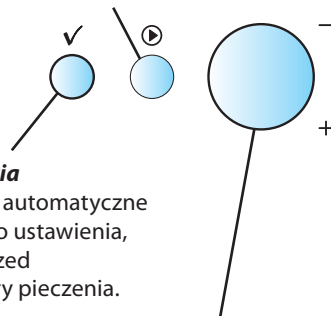

POKRĘTŁO REGULACYJNE umożliwia regulację różnych ustawień.	
FUNKCJA	OBRÓCIĆ, ABY USTAWIĆ
Czuwanie (pozycja zerowa)	Minutnik
Mikrofałe	Moc mikrofal i czas pieczenia
Zarumienianie	Czas gotowania
Grillowanie	Czas gotowania i poziom mocy grilla
Grill + MF	Czas gotowania, moc mikrofal i poziom mocy grilla
Turbo grill	Czas gotowania
Turbo grill + MF	Moc mikrofal i czas pieczenia
Termoobieg	Temperatura i Czas pieczenia
Termoobieg + MF	Temperatura, moc mikrofal i czas pieczenia
Szybkie podgrzewanie	Temperatura
Inteligentne gotowanie na parze "6th Sense"	Czas gotowania na parze
Rozmrażanie (Jet Defrost)	Rodzaj potrawy i waga
Inteligentne odgrzewanie "6th Sense"	Stopień wysmażenia / dogotowania
Inteligentne podpiekanie "6th Sense"	Stopień dogotowania, rodzaj potrawy
Automatyczne odgrzewanie	Stopień dogotowania, rodzaj potrawy i waga
Automatyczne zarumienianie	Rodzaj potrawy i waga
Ustawienie	Zegar, sygnał akustyczny, ECO i jasność

PL

## OCHRONA ŚRODOWISKA

**OPAKOWANIE** nadaje się w pełni do ponownego przetworzenia, co potwierdza symbol recyklingu. Utylizację produktu należy przeprowadzać zgodnie z lokalnymi przepisami. Materiały z opakowania, które stanowią potencjalne zagrożenie (worki plastikowe, styropian, itp.), należy przechowywać w miejscach niedostępnych dla dzieci.



**NINIEJSZE URZĄDZENIE** posiada oznaczenia zgodnie z Dyrektywą 2002/96/EC w sprawie zużytego sprzętu elektrycznego i elektronicznego (WEEE). Właściwa utylizacja i złomowanie pomaga w eliminacji niekorzystnego wpływu złomowanych produktów na środowisko naturalne oraz zdrowie człowieka.

**SYMBOL** umieszczony na produkcie lub na dołączonych do niego dokumentach oznacza, że niniejsze urządzenie nie może być usuwane razem z odpadami komunalnymi. W celu złomowania urządzenie należy zdać w odpowiednim punkcie utylizacji odpadów zajmującym się recyklingiem komponentów elektrycznych i elektronicznych.

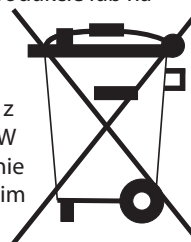

**URZĄDZENIE NALEŻY UTYLIZOWAĆ** zgodnie z lokalnymi przepisami dotyczącymi utylizacji odpadów.

**BARDZIEJ SZCZEGÓŁOWE INFORMACJE** na temat utylizacji, złomowania i recyklingu opisywanego urządzenia można uzyskać w lokalnym urzędzie miasta, w miejskim przedsiębiorstwie utylizacji odpadów lub w sklepie, w którym produkt został zakupiony.

**PRZED ZŁOMOWANIEM** należy odciąć przewód zasilający, aby uniemożliwić ponowne podłączenie urządzenia do sieci.



## УСТАНОВКА



### МОНТАЖ ПРИБОРА



**При установке прибора** следуйте указаниям, приведенным в отдельной инструкции по монтажу, входящей в комплект поставки.

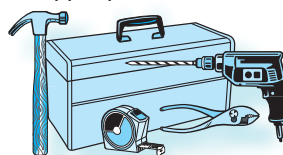

### ПЕРЕД ПОДКЛЮЧЕНИЕМ

**Проверьте, чтобы напряжение** на табличке технических данных соответствовало напряжению у вас дома.

**Не снимайте щитки** впускных каналов для микроволн, расположенные на боковой стенке рабочей камеры печи. Они предотвращают попадание жира и частиц пищи в эти отверстия.

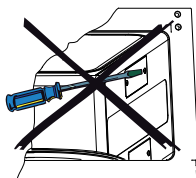

**Перед началом установки** удостоверьтесь, что рабочая камера печи пуста.

**Убедитесь в том, что прибор не имеет повреждений.** Проверьте, плотно ли закрывается дверца и не повреждено ли ее внутреннее уплотнение. Выньте из печи все принадлежности и протрите ее внутри мягкой влажной тряпкой.

**Не пользуйтесь прибором, если повреждены** сетевой шнур или вилка, если он не работает должным образом, или если он поврежден или падал. Не погружайте сетевой шнур или вилку в воду. Держите шнур вдали от горячих поверхностей. В противном случае возможны поражение электрическим током, пожар и т.п.

**Запрещается использовать** удлинитель.



**В случае недостаточной длины** кабеля питания обратитесь к квалифицированному электрику с просьбой установить электрическую розетку рядом с устройством.

### ПОСЛЕ ПОДКЛЮЧЕНИЯ

**Печью можно пользоваться только** при плотно закрытой дверце.

**Прибор должен быть обязательно** заземлен. Изготовитель не несет ответственности за травмы людей, животных или материальный ущерб, который может быть понесен в случае несоблюдения этого требования.

**Изготовитель не несет ответственности за какие бы то ни было неисправности, возникшие вследствие несоблюдения пользователем настоящей инструкции.**

RU



## ПРАВИЛА ТЕХНИКИ БЕЗОПАСНОСТИ



ВНИМАТЕЛЬНО ПРОЧИТАЙТЕ НАСТОЯЩУЮ ИНСТРУКЦИЮ И СОХРАНИТЕ ЕЕ ДЛЯ ДАЛЬНЕЙШЕГО ИСПОЛЬЗОВАНИЯ

**Не нагревайте и не используйте горючие материалы** внутри или вблизи печи. Пары могут привести к возгоранию или взрыву.  
**Не используйте микроволновую печь** для сушки тканей, бумаги, специй, трав, дерева, цветов, фруктов и прочих горючих материалов. Это может привести к возгоранию.

**Если внутри или снаружи печи появились следы возгорания или дым**, не открывайте дверцу и выключите печь. Отсоедините сетевой шнур от розетки или отключите питание на распределительном щите или на панели предохранителей.

**Не передерживайте продукты в печи.** Это может привести к возгоранию.

**Не оставляйте печь без присмотра**, особенно, если в процессе приготовления пищи используются бумага, пластмасса и прочие горючие материалы. Бумага может обуглиться или загореться, а некоторые виды пластмасс при нагревании пищи могут расплавиться.

**Не помещайте в печь химические вещества** и пары, вызывающие коррозию. Данный прибор предназначен для подогревания и приготовления пищи. Прибор не предназначен для промышленного или лабораторного применения.

### ЯЙЦА

**Не используйте микроволновую печь** для приготовления или подогрева целых яиц, очищенных или в скорлупе, так как они могут лопнуть, в том числе, уже после прекращения микроволнового нагрева.



**Использование** данного прибора детьми в возрасте 8 лет и старше и лицами со сниженными физическими, сенсорными или умственными способностями или не обладающими необходимыми опытом и навыками, допускается только при обеспечении присмотра за ними или после того, как им были разъяснены правила его безопасной эксплуатации и существующие опасности.

**Нельзя разрешать детям** играть с прибором.

**Операции по чистке прибора и уходу за ним** могут выполняться детьми в возрасте не менее 8 лет и обязательно под присмотром взрослых.

## ОСТОРОЖНО!

**Прибор и его доступные части могут нагреваться** в ходе эксплуатации.

**Следует проявлять осторожность**, чтобы не касаться нагревательных элементов, расположенных внутри печи.

**Детей младше 8 лет** следует держать в удалении от прибора; в противном случае необходимо осуществлять за ними непрерывный надзор.

**Не используйте микроволновую печь** для подогрева продуктов в герметичных вакуумных упаковках. Повышение давления может привести к травме при открывании емкости либо к тому, что она может лопнуть.



**В случае необходимости замены сетевого шнура** следует заменять его на фирменный шнур,

который можно приобрести через наш сервисный центр. Замену сетевого шнура имеет право производить только квалифицированный специалист сервисной службы.

**Техническое обслуживание** должен выполнять только квалифицированный специалист сервисной службы. Выполнение другими лицами технического обслуживания или ремонтных работ со снятием защитных ограждений, предохраняющих от воздействия микроволнового излучения, представляет опасность.

**Запрещается снимать** какие-либо крышки.

**Необходимо регулярно проверять** уплотнения дверцы и участки вокруг них на наличие повреждений. Если эти участки повреждены, не следует пользоваться печью, пока она не будет отремонтирована квалифицированным специалистом сервисной службы.



RU



## ВАЖНЫЕ МЕРЫ ПРЕДОСТОРОЖНОСТИ



### ОБЩАЯ ИНФОРМАЦИЯ

**Данный прибор предназначен только для бытового применения!**

**Данный прибор предназначен для использования во встроеном виде.** Не используйте его в качестве отдельно стоящего прибора.

**Данный прибор предназначен для нагрева продуктов питания и напитков.** Сушка пищевых продуктов или нагрев грелок, тапочек, губок, влажных тряпок и т.п. могут создать опасность травмы, возгорания или пожара.

**Не включайте микроволновое излучение, если в печи нет продуктов.** В противном случае печь может выйти из строя.

**В период обучения пользованию печью** ставьте внутри нее стакан воды. Вода поглощает микроволновую энергию и, тем самым, предохраняет печь от повреждений.

**Не пользуйтесь камерой печи для хранения** каких бы то ни было предметов.

**Перед тем как помещать в печь бумажные или пластиковые пакеты,** снимите с них зажимы для их закрывания.



### ЖАРЕНЬЕ ВО ФРИТЮРЕ

**Не пользуйтесь микроволновой печью для жаренья во фритюре,** так как при этом невозможно контролировать температуру масла.



**Пользуйтесь специальными прихватками или надевайте рукавицы,** чтобы не обжечься о посуду или части печи по окончании приготовления пищи.

### ЖИДКОСТИ

**Во время подогрева жидкостей, например, напитков или воды, в микроволновой печи может произойти их перегрев выше точки кипения без явного образования пузырьков.** Это может вызвать неожиданный перелив горячей жидкости. Чтобы исключить вероятность такого события, соблюдайте следующие правила:



1. Не пользуйтесь емкостями с прямыми стенками и узким горлышком.
2. Размешивайте жидкость перед тем, как ставить емкость в печь, и оставляйте в ней чайную ложку.
3. После нагрева оставляйте жидкость ненадолго в печи, еще раз выполняйте ее размешивание, после чего осторожно вынимайте емкость.

### БУДЬТЕ ОСТОРОЖНЫ

**За более подробными сведениями всегда обращайтесь к сборнику рецептов для микроволновой печи.** Будьте особенно внимательны при приготовлении или разогреве спиртосодержащих пищевых продуктов.

**После подогрева детского питания или питья в бутылочке сначала обязательно размешайте содержимое и проверьте его температуру.** Эта мера обеспечивает равномерное распределение тепла и предотвращает опасность ошпаривания или ожогов.



**Убедитесь в том, что перед нагревом с бутылочки сняты крышка и соска!**

**В продаже имеется большой выбор кулинарных принадлежностей.** При покупке проверяйте их пригодность для использования в микроволновой печи.

RU



## КРАТКОЕ СПРАВОЧНОЕ РУКОВОДСТВО



Более подробные инструкции по эксплуатации можно загрузить с сайта

[www.whirlpool.eu](http://www.whirlpool.eu)

Данное краткое справочное руководство относится сразу к нескольким моделям. Поэтому ряд описанных в нем кнопок и режимов может отличаться от имеющихся на приобретенной вами модели.

### Последовательность работы с печью:

- 🌀 Выберите режим
- 🌀 Задайте нужные параметры
- 🌀 Нажмите кнопку пуска (Start)

### Дисплей с меню или без меню

**Меню:** встроенная в эти модели система поддержки облегчает выполнение всех операций.

**Без меню:** на дисплее отображаются только слова из 4-5 букв, числа и световые индикаторы.

### ВНИМАНИЕ!

#### В НЕКОТОРЫХ МОДЕЛЯХ ПРЕДУСМОТРЕНЫ УТАПЛИВАЕМЫЕ РУЧКИ

При поставке ручки данной микроволновой печи находятся на одном уровне с кнопками на панели управления. Для того чтобы воспользоваться ручками, достаточно надавить на них, чтобы они выдвинулись из передней панели; после этого можно пользоваться этими ручками для переключения функций/режимов. В процессе пользования печью нет необходимости в том, чтобы ручки находились в отжатом состоянии. После задания нужных параметров достаточно утопить ручки в панели, и можно продолжать пользоваться печью.

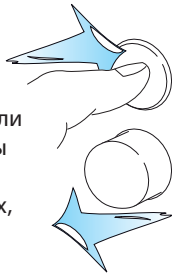

#### ВНЕШНИЙ ВИД

Внешний вид панели управления на приобретенной вами модели может отличаться от вида панелей, приведенных в настоящем руководстве.

#### Примеры панелей управления

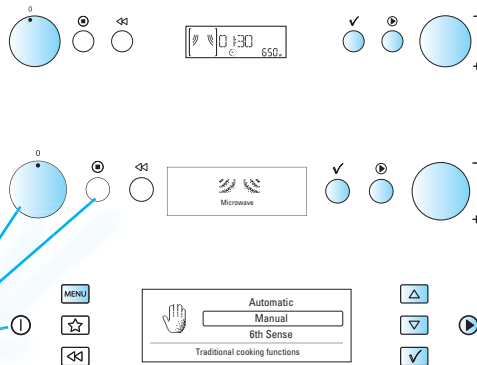

#### ВКЛЮЧЕНИЕ/ВЫКЛЮЧЕНИЕ

Включение и выключение прибора выполняется нажатием кнопки **On/Off (Вкл/Выкл)** или простым поворотом многофункциональной ручки многофункциональной ручки.

**RU**





## КРАТКОЕ СПРАВОЧНОЕ РУКОВОДСТВО



### МЕНЮ

#### ПЕРВОНАЧАЛЬНЫЕ НАСТРОЙКИ

При первом включении печи на дисплее появится указание о необходимости выбора языка и задания текущего времени.

#### ЯЗЫК

- 1 **Используйте кнопки со стрелками вверх/вниз или ручку +/-** выберите один из доступных языков.
- 2 **Еще раз нажмите кнопку ОК**, чтобы подтвердить выполненные изменения.

#### ЧАСЫ

- 1 **Используйте кнопки со стрелками вверх/вниз или ручку +/-** задайте текущее время в 24-часовом формате.
- 2 **Еще раз нажмите кнопку ОК**, чтобы подтвердить выполненные изменения.

**В случае отключения электроэнергии** часы начинают мигать; их потребуется установить заново.

#### ЧАСЫ

- 1 **Используйте кнопки со стрелками вверх/вниз или ручку +/-** задайте текущее время в 24-часовом формате.
- 2 **Еще раз нажмите кнопку ОК**, чтобы подтвердить выполненные изменения.

### БЕЗ МЕНЮ

#### ПЕРВОНАЧАЛЬНЫЕ НАСТРОЙКИ

При первом подключении печи к электрической сети на дисплее появится сообщение о необходимости установить часы (текущее время).

**В случае отключения электроэнергии** часы начинают мигать; их потребуется установить заново.

#### ЧАСЫ

- 1 **Поворачивая ручку настройки**, задайте значение часов.
- 2 **Нажмите кнопку ОК** (начнут мигать две цифры справа (минуты)).
- 3 **Поворачивая ручку настройки**, задайте значение минут.
- 4 **Еще раз нажмите кнопку ОК**, чтобы подтвердить выполненные изменения.

**Теперь часы настроены и находятся в рабочем режиме.**

**Если после установки текущего времени вы хотите убрать отображение времени на дисплее**, снова войдите в режим установки текущего времени, нажмите на кнопку "Стоп" и держите ее нажатой до тех пор, пока цифры не начнут мигать.



## КРАТКОЕ СПРАВОЧНОЕ РУКОВОДСТВО (дисплей с меню)



### 1. ВЫБЕРИТЕ РЕЖИМ (исполнение с кнопками)

#### Кнопка быстрого доступа (кнопка избранного)

В печи предусмотрено автоматическое создание списка "быстрых команд", обеспечивающих мгновенный вызов избранных режимов/рецептов.

#### Цифровой дисплей

На дисплее отображаются время в 24-часовом формате, символы, названия рецептов, подсказки и меню.

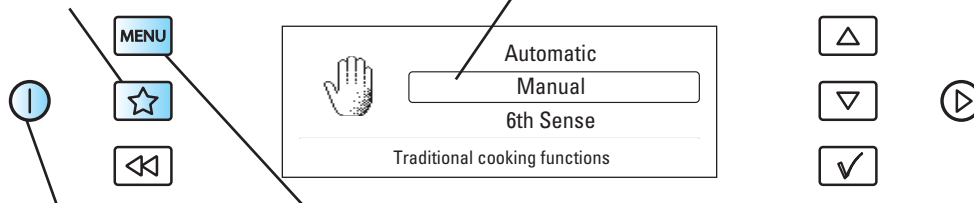

#### Кнопка On/Off (Вкл/Выкл)

При кратковременном нажатии этой кнопки происходит остановка работы или сброс любого режима печи.

#### ПРИМЕЧАНИЕ.

Ряд описанных в данном руководстве режимов может отличаться от имеющихся на приобретенной вами модели.

Многofункциональная ручка позволяет выбирать различные режимы работы печи.	
РЕЖИМ	ОПИСАНИЕ
Режим ожидания	Время в 24-часовом формате, пустой дисплей и таймер
Microwave (Микроволновое излучение, MB)	Приготовление и разогрев пищи только с помощью микроволнового излучения
Crisp (Хрустящая корочка)	Получение хрустящей корочки на изделиях из теста, таких как пицца или пироги
Grill (Гриль)	Подрумянивание продуктов только с помощью гриля
Grill + MW (Гриль + MB)	Комбинированный режим приготовления
Turbogrill (Турбогриль)	Поджаривание с помощью гриля
Turbogrill + MW (Турбогриль + MB)	Приготовление пищи с помощью гриля и микроволнового излучения
Forced Air (Конвекция)	Выпечка с использованием циркуляции горячего воздуха
Forced Air + MW (Конвекция + MB)	Жаренье с использованием циркуляции горячего воздуха и микроволнового излучения
Quick Heat (Быстрый нагрев)	Разогрев пустой печи перед использованием конвекции
6th Sense Steam (Приготовление на пару, 6-е чувство)	Приготовление пищи на пару
Jet Defrost (Турборазмораживание)	Быстрое размораживание продуктов
6th Sense Reheat (Разогрев, 6-е чувство)	Автоматический разогрев
6th Sense Crisp (Хрустящая корочка, 6-е чувство)	Автоматическое получение хрустящей корочки
Setting (Настройка)	Изменение различных параметров работы печи

RU



## КРАТКОЕ СПРАВОЧНОЕ РУКОВОДСТВО (ДИСПЛЕЙ С МЕНЮ)



### 1. ВЫБЕРИТЕ РЕЖИМ (ИСПОЛНЕНИЕ С РУЧКАМИ)

#### Цифровой дисплей

На дисплее отображаются время в 24-часовом формате, символы, названия рецептов, подсказки и меню.

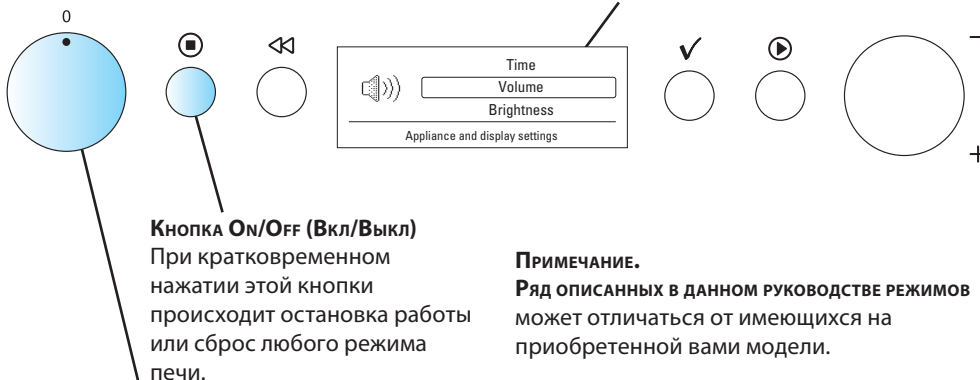

#### Кнопка On/Off (Вкл/Выкл)

При кратковременном нажатии этой кнопки происходит остановка работы или сброс любого режима печи.

#### ПРИМЕЧАНИЕ.

Ряд описанных в данном руководстве режимов может отличаться от имеющихся на приобретенной вами модели.

Многофункциональная ручка позволяет выбирать различные режимы работы печи.	
РЕЖИМ	ОПИСАНИЕ
Standby (Режим ожидания)	Время в 24-часовом формате, пустой дисплей и таймер
Microwave (Микроволновое излучение, MW)	Приготовление и разогрев пищи только с помощью микроволнового излучения
Crisp (Хрустящая корочка)	Получение поджаристой корочки на изделиях из теста, таких как пицца или пироги
Grill (Гриль)	Подрумянивание продуктов только с помощью гриля
Grill + MW (Гриль + MW)	Комбинированный режим приготовления
Turbogrill (Турбогриль)	Поджаривание с помощью гриля
Turbogrill + MW (Турбогриль + MW)	Приготовление пищи с помощью гриля и микроволнового излучения
Forced Air (Конвекция)	Выпечка с использованием циркуляции горячего воздуха
Forced Air + MW (Конвекция + MW)	Жаренье с использованием циркуляции горячего воздуха и микроволнового излучения
Quick Heat (Быстрый нагрев)	Разогрев пустой печи перед использованием конвекции
6th Sense Steam (Приготовление на пару, 6-е чувство)	Приготовление пищи на пару
Jet Defrost (Турборазмораживание)	Быстрое размораживание продуктов
6th Sense Reheat (Разогрев, 6-е чувство)	Автоматический разогрев
6th Sense Crisp (Хрустящая корочка, 6-е чувство)	Автоматическое получение хрустящей корочки
Setting (Настройка)	Изменение различных параметров работы печи

**RU**



## КРАТКОЕ СПРАВОЧНОЕ РУКОВОДСТВО (ДИСПЛЕЙ БЕЗ МЕНЮ)



### 1. ВЫБЕРИТЕ РЕЖИМ

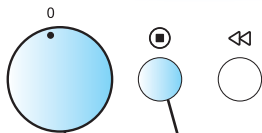

**Кнопка On/Off (Вкл/Выкл)**  
При кратковременном нажатии этой кнопки происходит остановка работы или сброс любого режима печи.



### Цифровой дисплей

На дисплее отображаются часы в 24-часовым форматом представления времени и символы индикаторов.

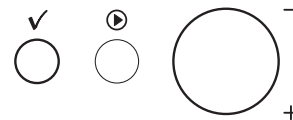

### ПРИМЕЧАНИЕ.

Ряд функций может отличаться от имеющихся на приобретенной вами модели.

Многофункциональная ручка позволяет выбирать различные режимы работы печи.

РЕЖИМ	ОПИСАНИЕ
Режим ожидания	Время в 24-часовом формате, пустой дисплей и таймер
Microwave (Микроволновое излучение, MW)	Приготовление и разогрев пищи только с помощью микроволнового излучения
Crisp (Хрустящая корочка)	Получение хрустящей корочки на изделиях из теста, таких как пицца или пироги
Grill (Гриль)	Подрумянивание продуктов только с использованием гриля
Grill + MW (Гриль + MW)	Комбинированный режим приготовления
Turbogrill (Турбогриль)	Поджаривание с помощью гриля
Turbogrill + MW (Турбогриль + MW)	Приготовление блюд с использованием гриля и микроволнового излучения
Forced Air (Конвекция)	Выпечка с использованием циркуляции горячего воздуха
Forced Air + MW (Конвекция + MW)	Жаренье с использованием циркуляции горячего воздуха и микроволнового излучения
Quick Heat (Быстрый нагрев)	Разогрев пустой печи перед использованием режима конвекции
6th Sense Steam (Приготовление на пару, 6-е чувство)	Приготовление пищи на пару
Jet Defrost (Турборазмораживание)	Быстрое размораживание продуктов
6th Sense Reheat (Разогрев, 6-е чувство)	Автоматический разогрев
6th Sense Crisp (Хрустящая корочка, 6-е чувство)	Автоматическое получение хрустящей корочки
Auto Reheat (Авторагрев)	Автоматический разогрев
Auto Crisp (Автоматический режим хрустящей корочки)	Автоматическое получение хрустящей корочки
Setting (Настройка)	Изменение различных параметров работы печи

**RU**



## КРАТКОЕ СПРАВОЧНОЕ РУКОВОДСТВО (дисплей с меню)



### 2. ЗАДАЙТЕ ПАРАМЕТРЫ (исполнение с кнопками)

### 3. ПУСК

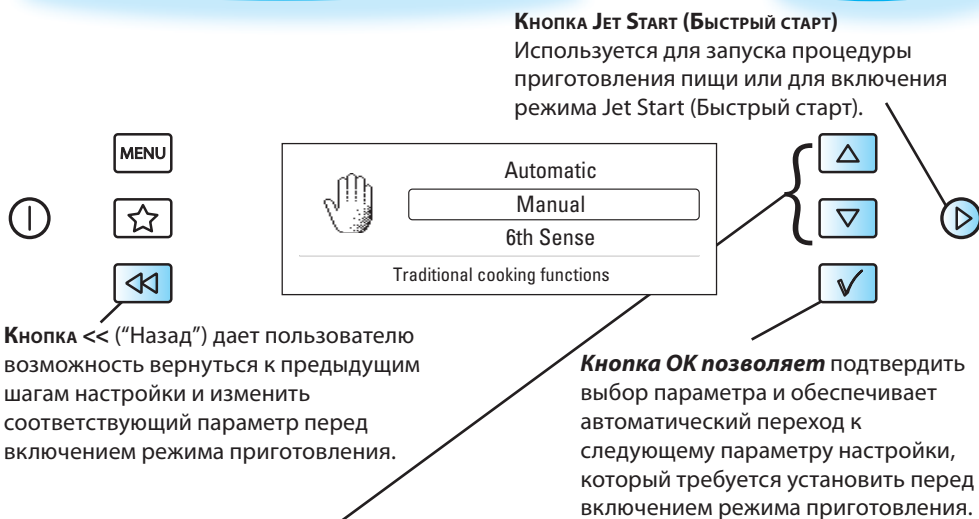

Кнопки настройки позволяют изменять значения различных параметров.	
РЕЖИМ	ПОВЕРНИТЕ РУЧКУ ДЛЯ ЗАДАНИЯ ЗНАЧЕНИЙ СЛЕДУЮЩИХ ПАРАМЕТРОВ
Standby (Режим ожидания) (нулевое положение)	Таймер
Microwave (Микроволновое излучение, МВ)	Мощность микроволнового излучения и время приготовления
Crisp (Хрустящая корочка)	Время приготовления
Grill (Гриль)	Время приготовления и уровень мощности гриля
Grill + MW (Гриль + МВ)	Время приготовления и уровни мощности микроволнового излучения и гриля
Turbogrill (Турбогриль)	Время приготовления
Turbogrill + MW (Турбогриль + МВ)	Мощность микроволнового излучения и время приготовления
Forced Air (Конвекция)	Температура и время приготовления
Forced Air + MW (Конвекция + МВ)	Температура, мощность микроволнового излучения и время приготовления
Quick Heat (Быстрый нагрев)	Температура
6th Sense Steam (Приготовление на пару, 6-е чувство)	Время приготовления на пару
Jet Defrost (Турбо размораживание)	Категория продукта и вес
6th Sense Reheat (Разогрев, 6-е чувство)	Температура готового продукта
6th Sense Crisp (Хрустящая корочка, 6-е чувство)	Готовность, категория продукта
Setting (Настройка)	Часы, зуммер, ECO и яркость

RU



## КРАТКОЕ СПРАВОЧНОЕ РУКОВОДСТВО (дисплей с меню)



### 2. ЗАДАЙТЕ ПАРАМЕТРЫ (исполнение с ручками)

### 3. ПУСК

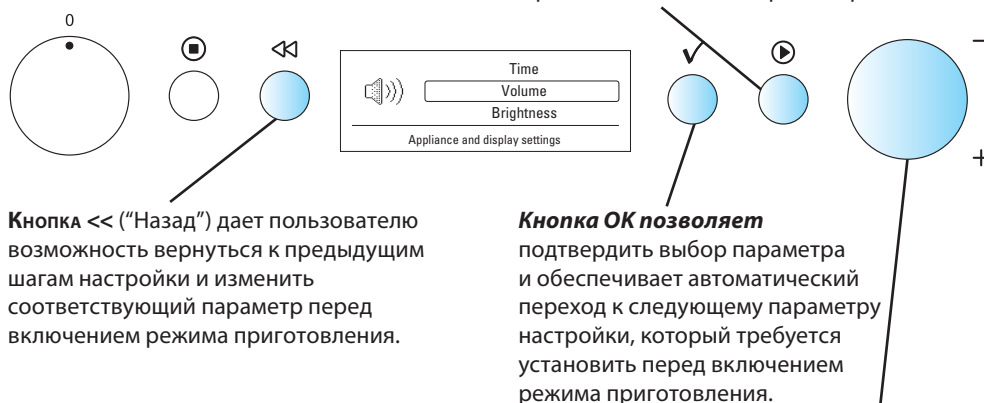

Ручка настройки позволяет изменять значения различных параметров.	
РЕЖИМ	ПОВОЕРНИТЕ РУЧКУ ДЛЯ ЗАДАНИЯ ЗНАЧЕНИЙ СЛЕДУЮЩИХ ПАРАМЕТРОВ
Standby (Режим ожидания) (нулевое положение)	Таймер
Microwave (Микроволновое излучение, МВ)	Мощность микроволнового излучения и время приготовления
Crisp (Хрустящая корочка)	Время приготовления
Grill (Гриль)	Время приготовления и уровень мощности гриля
Grill + MW (Гриль + МВ)	Время приготовления и уровни мощности микроволнового излучения и гриля
Turbogrill (Турбогриль)	Время приготовления
Turbogrill + MW (Турбогриль + МВ)	Мощность микроволнового излучения и время приготовления
Forced Air (Конвекция)	Температура и время приготовления
Forced Air + MW (Конвекция + МВ)	Температура, мощность микроволнового излучения и время приготовления
Quick Heat (Быстрый нагрев)	Температура
6th Sense Steam (Приготовление на пару, 6-е чувство)	Время приготовления на пару
Jet Defrost (Турборазмораживание)	Категория продукта и вес
6th Sense Reheat (Разогрев, 6-е чувство)	Температура готового продукта (Готовность)
6th Sense Crisp (Хрустящая корочка, 6-е чувство)	Готовность, категория продукта
Setting (Настройка)	Часы, зуммер, ECO и яркость

**RU**



## КРАТКОЕ СПРАВОЧНОЕ РУКОВОДСТВО (ДИСПЛЕЙ БЕЗ МЕНЮ)



### 2. ЗАДАЙТЕ НУЖНЫЕ ПАРАМЕТРЫ

### 3. ПУСК

#### Кнопка **Jet Start (Быстрый старт)**

Используется для запуска процедуры приготовления пищи или для включения режима Jet Start (Быстрый старт).

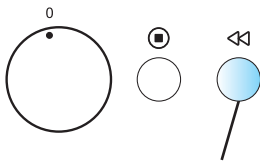

Кнопка << ("Назад") дает пользователю возможность вернуться к предыдущим шагам настройки и изменить соответствующий параметр перед включением режима приготовления.

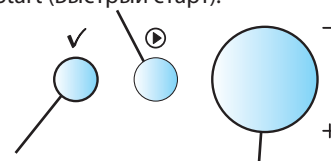

Кнопка **OK** позволяет подтвердить выбор параметра и обеспечивает автоматический переход к следующему параметру настройки, который требуется установить перед включением режима приготовления.

Ручка настройки позволяет изменять значения различных параметров.

РЕЖИМ	ПОВОРНИТЕ РУЧКУ ДЛЯ ЗАДАНИЯ ЗНАЧЕНИЙ СЛЕДУЮЩИХ ПАРАМЕТРОВ
Standby (Режим ожидания) (нулевое положение)	Таймер
Microwave (Микроволновое излучение, MB)	Мощность микроволнового излучения и время приготовления
Crisp (Хрустящая корочка)	Время приготовления
Grill (Гриль)	Время приготовления и уровень мощности гриля
Grill + MW (Гриль + MB)	Время приготовления и уровни мощности микроволнового излучения и гриля
Turbogrill (Турбогриль)	Время приготовления
Turbogrill + MW (Турбогриль + MB)	Мощность микроволнового излучения и время приготовления
Forced Air (Конвекция)	Температура и время приготовления
Forced Air + MW (Конвекция + MB)	Температура, мощность микроволнового излучения и время приготовления
Quick Heat (Быстрый нагрев)	Температура
6th Sense Steam (Приготовление на пару, 6-е чувство)	Время приготовления на пару
Jet Defrost (Турборазмораживание)	Категория продукта и вес
6th Sense Reheat (Разогрев, 6-е чувство)	Температура готового продукта
6th Sense Crisp (Хрустящая корочка, 6-е чувство)	Готовность, категория продукта
Auto Reheat (Авторагрев)	Готовность, категория и вес продукта
Auto Crisp (Автоматический режим хрустящей корочки)	Категория и вес продукта
Setting (Настройка)	Часы, зуммер, ECO и яркость

**RU**

## СОВЕТЫ ПО ЗАЩИТЕ ОКРУЖАЮЩЕЙ СРЕДЫ

**Упаковочная коробка** может быть подвергнута полной вторичной переработке, о чем свидетельствует соответствующий символ. Придерживайтесь действующих местных правил по переработке отходов. Храните потенциально опасные упаковочные материалы (пластиковые пакеты, полистирол и т.п.) в недоступных для детей местах.



**Данное изделие** снабжено маркировкой в соответствии с Европейской директивой 2002/96/ЕС по утилизации электрического и электронного оборудования (WEEE). Обеспечив правильную утилизацию данного изделия, вы можете предотвратить потенциальные негативные последствия для окружающей среды и здоровья человека, которые могли бы иметь место в противном случае.

**Символ** на изделии или на сопроводительной документации указывает на то, что при утилизации данного изделия с ним нельзя обращаться как с обычными бытовыми отходами. Вместо этого его следует сдать в соответствующий пункт приема электрического и электронного

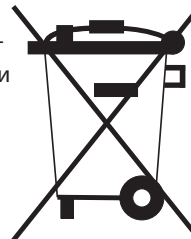

оборудования для последующей вторичной переработки.

**Сдача на слом** должна производиться в соответствии с местными правилами по удалению отходов.

**За более подробной информацией** о правилах обращения с такими изделиями, об их утилизации и переработке обращайтесь в местные органы власти, в службу по удалению отходов или в магазин, в котором вы приобрели данное изделие.

**Прежде чем удалять прибор в отходы**, срежьте шнур питания, чтобы он не мог быть подключен к сети.





## INŠTALÁCIA



### MONTÁŽ SPOTREBIČA

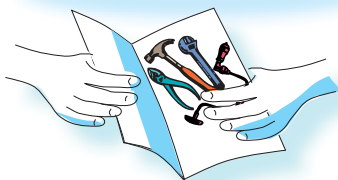

**PRI INŠTALÁCII SPOTREBIČA** postupujte podľa osobitne dodávaných pokynov na montáž.

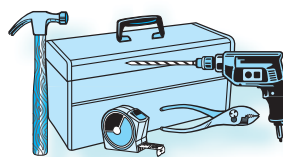

### PRED PRIPOJENÍM

**SKONTROLUJTE, ČI NAPÄTIE** na typovom štítiku zodpovedá napätiu vo vašej domácnosti.

**NEODSTRAŇUJTE DOSKY NA OCHRANU PRED PRIVÁDZANÝMI MIKROVLNAMI** umiestnené na bočnej stene vnútra rúry. Kryty bránia tomu, že sa tuk a zvyšky jedál zanesú do prívodných kanálov mikrovln.

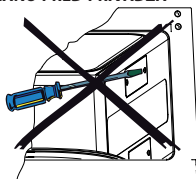

**PRED MONTÁŽOU** sa presvedčte, či je vnútro rúry prázdne.

**SKONTROLUJTE, ČI SPOTREBIČ NIE JE POŠKODENÝ.** Skontrolujte, či dvierka rúry pevne priliehajú a či nie je poškodené vnútorné tesnenie dvierok. Rúru vyprázdňte a vnútro vyčistite mäkkou vlhkou handričkou.

**RÚRU NEUVÁDZAJTE DO ČINNOSTI**, ak je poškodený napájací kábel alebo jeho zástrčka, ak rúra nepracuje správne, ak je poškodená alebo ak spadla. Napájací kábel, ani zástrčku neponárajte do vody. Nepribližujte sa s napájacím káblom k horúcim povrchom. Zabráňte tak možnosti úrazu elektrickým napätím, požiaru alebo vzniku iných nebezpečenstiev.

**NEPOUŽÍVAJTE PREDLŽOVACIE NAPÁJACIE KÁBLE.**



**AK JE PRÍVODNÝ ELEKTRICKÝ KÁBEL VEĽMI KRÁTKY**, požiadajte kvalifikovaného elektrikára, aby v blízkosti spotrebiča nainštaloval vhodnú zásuvku.

### PO PRIPOJENÍ

**RÚRU NEPOUŽÍVAJTE**, ak jej dvierka nie sú pevne zavreté.

**UZEMNENIE SPOTREBIČA** je povinné. Výrobca nezodpovedá za úrazy osôb, zvierat, ani za poškodenie vecí spôsobené nedodržaním tejto požiadavky.

**Výrobcovia nenesú zodpovednosť za problémy spôsobené nedodržaním týchto pokynov.**

SK



## DÔLEŽITÉ BEZPEČNOSTNÉ POKYNY



POZORNE SI ICH PREČÍTAJTE A ODLOŽTE NA BUDÚCE POUŽITIE

**V RÚRE, ANI V JEJ BLÍZKOSTI NEZOHRIEVAJTE, ANI NEPOUŽÍVAJTE HORLAVÉ MATERIÁLY.** Spaliny môžu spôsobiť nebezpečenstvo požiaru alebo výbuchu.

**NEPOUŽÍVAJTE MIKROVLNNÚ RÚRU** na sušenie textilu, papiera, korenia, bylín, dreva, kvetín, ovocia alebo iných horľavých materiálov. Môže to spôsobiť požiar.

**PRI VZNIETENÍ MATERIÁLU V RÚRE ALEBO V JEJ BLÍZKOSTI, ALEBO AK ZBADÁTE DYM,** nechajte dvierka rúry zatvorené a rúru vypnite. Napájací kábel vyťahnite z elektrickej zásuvky, alebo odpojte napájanie vyskrutkovaním poistky alebo vypnutím ističa.

**JEDLÁ NEVARTE PRÍLIŠ DLHO.** Môže to spôsobiť požiar.

**NENECHÁVAJTE RÚRU BEZ DOZORU,** predovšetkým, ak pri varení používate papier, plasty alebo iné horľavé materiály. Papier sa môže pri príprave jedál vznietiť a niektoré plasty sa môžu roztaviť.

**V TOMTO SPOTREBIČI NEPOUŽÍVAJTE** žieravé chemikálie ani výpary. Tento typ rúry bol osobitne vyvinutý na zohrievanie a varenie jedál. Nebol navrhnutý na priemyselné ani na laboratórne použitie.

### VAJÍČKA

**MIKROVLNNÚ RÚRU** nepoužívajte na prípravu alebo ohrev celých vajčiek, so škrupinou alebo bez nej, pretože môžu explodovať, dokonca aj po ukončení mikrovlnného ohrevu.



**TENTO SPOTREBIČ SMÚ POUŽÍVAŤ** deti vo veku od 8 rokov a osoby s obmedzenými fyzickými, zmyslovými alebo rozumovými schopnosťami, alebo osoby s nedostatkom skúseností a poznatkov, ak sú pod dohľadom, alebo boli poučené o používaní spotrebiča bezpečným spôsobom a chápu hroziace nebezpečenstvo.

**DETI SA NESMÚ HRAŤ** so spotrebičom.

**SPOTREBIČ NESMÚ ČISTIŤ A JEHO ÚDRŽBU** nesmú vykonávať deti mladšie ako 8 rokov a bez dozoru.

## VAROVANIE!

**SPOTREBIČ A JEHO PRÍSTUPNÉ ČASTI SA POČAS POUŽÍVANIA MÔŽU ZAHRIEŤ NA VYSOKÚ TEPLOTU.**

**DÁVAJTE POZOR** a vyhýbajte sa dotyku ohrevných telies.

**DETI MLADŠIE AKO 8 ROKOV K RÚRE** nepúšťajte, pokiaľ nie sú nepretržite pod dozorom.

**MIKROVLNNÚ RÚRU** nepoužívajte na ohrievanie čohokoľvek vo vzduchotesných nádobách. Ohrevom sa zvyšuje tlak a pri otvorení môže spôsobiť škodu alebo explóziu.



**POŠKODENÝ PRÍVODNÝ KÁBEL SA MUSÍ VYMEŇIŤ** za kábel pôvodného typu, ktorý dodáva naša servisná organizácia. Prívodný elektrický kábel smie vymeniť iba vyškolený servisný technik.

**SERVIS SPOTREBIČA MÔŽE VYKONÁVAŤ IBA VYŠKOLENÝ SERVISNÝ TECHNIK.** Ak sa pri oprave demontuje akýkoľvek ochranný kryt proti pôsobeniu mikrovlnnej energie, je nebezpečné zveriť opravu niekomu inému, ako vyškolenému servisnému technikovi.

**NESNAŽTE SA ODMONTOVAŤ ŽIADNY KRYT.**

**TESNENIE DVIEROK A OBLASTI TESNENIA DVIEROK** treba pravidelne kontrolovať, či nie sú poškodené. Ak sú tieto časti poškodené, spotrebič je zakázané uviesť do činnosti, dokiaľ nebude opravený vyškoleným servisným technikom.



SK



## DŮLEŽITÉ BEZPEČNOSTNÉ POKYNY



### VŠEOBECNÉ INFORMÁCIE

**TENTO SPOTREBIČ JE URČENÝ IBA NA POUŽITIE V DOMÁCNOSTI!**

**TENTO SPOTREBIČ JE URČENÝ** na používanie ako zabudovaný spotrebič. Nepoužívajte ho ako voľne stojací spotrebič.

**TENTO SPOTREBIČ JE URČENÝ** na ohrev jedla a nápojov. Sušenie potravín alebo odevov a ohrev ohrievacích vankúšikov, papúč, špongií, vlhkých utierok a podobných predmetov môže viesť k nebezpečenstvu poranenia, vznietenia alebo požiaru.

**SPOTREBIČ SA NESMIE PRI POUŽITÍ mikrovln zapínať bez potravín vo vnútri rúry** Takéto používanie spotrebiča s vysokou pravdepodobnosťou spôsobí jeho poškodenie.

**PRI SKÚSANÍ OVLÁDANIA** vložte do rúry pohár s vodou. Voda pohltí mikrovlnnú energiu a rúra sa nepoškodí.

**VNÚTRO RÚRY NEPOUŽÍVAJTE** na skladovanie

**PRED VLOŽENÍM DO RÚRY ODSTRÁŇTE** z papierových alebo plastových vrieciek drôtené svorky



### SMAŽENIE

**MIKROVLNNÚ RÚRU NEPOUŽÍVAJTE** na smaženie, pretože teplotu oleja nemožno kontrolovať



**VŽDY, KEĎ SA PO VARENÍ DOTÝKATE NÁDOB,** rúry alebo panvice, používajte chňapky, predídete tak popáleninám.

### TEKUTINY

**NAPR. NÁPOJE ALEBO VODA.** Tekutiny sa môžu prehriať nad bod varu aj bez tvorby bubliniek. Horúca tekutina môže v dôsledku toho náhle vykypieť.



Predídete tomu nasledujúcimi opatreniami:

1. Nepoužívajte nádoby s rovnými stenami a úzkym hrdlom.
2. Tekutinu v nádobe pred vložením do rúry premiešajte a nechajte v nej čajovú lyžičku.
3. Po ohriatí nechajte tekutinu chvíľu odstáť a pred opatrným vybratím nádoby z rúry ju znova premiešajte.

### BUĎTE OPATRNÍ

**VŽDY DODRŽIAVAJTE** podrobné pokyny uvedené v kuchárskej knihe pre mikrovlnné rúry. Týka sa to predovšetkým varenia alebo zohrievania jedál s obsahom alkoholu.

### DETSKÉ JEDLÁ ALEBO NÁPOJE VO FLAŠI NA

**KŔMENIE** po zohriatí vždy premiešajte a pred podávaním skontrolujte ich teplotu



Zabezpečíte tak rovnomerné rozloženie teploty a predídete riziku obarenia, či dokonca vzniku popálenín.

**Pred ohrevom vždy skontrolujte, či je vybraté viečko a cumlík!**

**V SÚČASNOSTI** je na trhu bohatá ponuka riadu. Pred nákupom riadu sa presvedčite, či je vhodný na použitie v mikrovlnných rúrach.



## STRUČNÁ ÚVODNÁ PRÍRUČKA



PODROBNÝ A VYČERPÁVAJÚCI NÁVOD NA POUŽÍVANIE si môžete stiahnuť zo stránky

[www.whirlpool.eu](http://www.whirlpool.eu)

STRUČNÁ ÚVODNÁ PRÍRUČKA je určená pre niekoľko modelov Preto sa počet tlačidiel a funkcie môžu na Vašom modeli odlišovať od popisu

### PRINCÍPOM OBSLUHY je

- ☞ Zvoľte funkciu
- ☞ Upravte nastavenie
- ☞ Stlačte tlačidlo Start

### DISPLEJ S PONUKOU ALEBO BEZ PONUKY.

**PONUKA:** Operačný systém u týchto modelov vám pomôže počas procesu.

**BEZ PONUKY:** Displej zobrazuje iba päťpísmenové slová, číslice a kontrolky.

## UPOZORNENIE

### NA NIEKTORÝCH MODELOCH SÚ ZATLÁČACIE GOMBÍKY

**GOMBÍKY TÝCHTO MODELOV RÚR SÚ** pri doručení zarovnané s tlačidlami na paneli. Po zatlačení sa gombíky vysunú a sprístupnia sa ich rôzne funkcie. Nie je nutné, aby boli počas činnosti vysunuté v panela. Po nastavení ich jednoducho zatlačte späť do panela a používajte rúru ďalej.



### VZHĽAD

**SKUTOČNÝ VZHĽAD** ovládacieho panela sa môže odlišovať od panelov zobrazených v tejto príručke, v závislosti od modelu, ktorý ste si kúpili

#### Príklad panelov



### ZAP/VYP

**SPOTREBIČ SA ZAPÍNA ALEBO VYPÍNA** použitím tlačidla Zap/Vyp alebo jednoduchým otočením multifunkčného gombíka.



SK



## STRUČNÁ ÚVODNÁ PRÍRUČKA



### PONUKA

#### ZAČIATOČNÉ NASTAVENIA

**PRI PRVOM ZAPNUTÍ RÚRY** vás rúra vyzve, aby ste nastavili jazyk a presný čas.

#### JAZYK

- 1 **POUŽITE TLAČIDLÁ HORE / DOLU ALEBO GOMBÍK +/-** zvolte jeden z dostupných jazykov.
- 2 **STLAČTE TLAČIDLO OK** ešte raz, aby ste potvrdili voľbu.

#### HODINY

- 1 **POUŽITE TLAČIDLÁ HORE / DOLU ALEBO GOMBÍK +/-** nastavte presný čas v 24-hodinovom formáte.
- 2 **STLAČTE TLAČIDLO OK** ešte raz, aby ste potvrdili voľbu.

**PO VÝPADKU DODÁVKY ELEKTRINY** budú hodiny blikať a bude ich treba znovu nastaviť.

#### HODINY

- 1 **POUŽITE TLAČIDLÁ HORE / DOLU ALEBO GOMBÍK +/-** nastavte presný čas v 24-hodinovom formáte.
- 2 **STLAČTE TLAČIDLO OK** ešte raz, aby ste potvrdili voľbu.

### BEZ PONUKY

#### ZAČIATOČNÉ NASTAVENIA

**PRI PRVOM ZAPOJENÍ SPOTREBIČA DO ELEKTRICKEJ SIETE** bude potrebné nastaviť hodiny.

**PO VÝPADKU DODÁVKY ELEKTRINY** budú hodiny blikať a bude ich treba znovu nastaviť.

#### HODINY

- 1 **OTÁČANÍM OVLÁDAČA** nastavte hodiny.
- 2 **STLAČTE TLAČIDLO OK.** (Blikajú dve pravé číslice (minúty)).
- 3 **OTÁČANÍM OVLÁDAČA** nastavte minúty.
- 4 **STLAČTE TLAČIDLO OK** ešte raz na potvrdenie zmeny.

#### **Hodiny sú nastavené a spustené.**

**AK STE NASTAVILI HODINY, ALE NECHCETE, ABY SA VIAC ZOBRAZOVALI** na displeji, jednoducho znovu nastavte režim nastavovania hodín a podržte stlačené tlačidlo Stop, kým blikajú číslice.



## STRUČNÁ ÚVODNÁ PRÍRUČKA (PONUKA)



### 1. VOĽBA FUNKCIE (VERZIE S TLAČIDLAMI)

#### KLÁVESOVÁ SKRATKA

Rúra automaticky zostaví zoznam obľúbených klávesových skratiek, ktoré môžete používať.

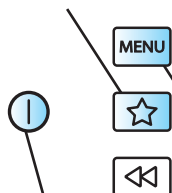

#### TLAČIDLO ZAP / VYP

Krátkym stlačením prerušíte prípravu jedla alebo zrušíte akúkoľvek funkciu rúry.

#### DIGITÁLNY DISPLEJ

Na displeji sú 24-hodinové hodiny, symboly, recepty, rady a ponuky.

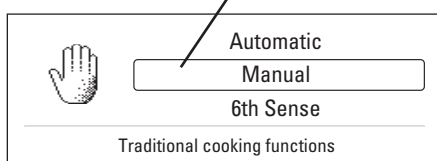

#### POZNÁMKA:

ZOBRAZENÝ POČET FUNKCIÍ sa môže líšiť od modelu, ktorý ste si kúpili.

**VIACÚČELOVÝ OVLÁDAČ** umožňuje voľbu rôznych funkcií.

FUNKCIA	POPIS
Pohotovostný režim	Hodiny v 24-hodinovom formáte, prázdny displej, kuchynská časomiera
Mikrovlnný ohrev	Varenie a ohrev iba mikrovlnami
Tlačidlo Crisp (Zapekanie)	Pečenie jedál ako pizza a koláče
Gril	Zhnednutie iba s grilom
Gril a MIKRO	Kombinované varenie
Turbogrill	Gril
Turbogrill a MIKRO	Grilovanie a varenie mikrovlnami
Horúci vzduch	Pečenie s horúcim vzduchom
Horúci vzduch a mikrovlny	Pečenie horúcim vzduchom + mikrovlny
Rýchly ohrev	Predohrev prázdnej rúry pred použitím funkcie Horúci vzduch
6. zmysel funkcie Para	Varenie v pare
Zrýchlené rozmrazovanie	Rýchle rozmrazovanie
6. zmysel funkcie Ohrev	Automatický ohrev
6. zmysel funkcie Crisp	Automatická funkcia Crisp
Nastavenie	Zmena rôznych nastavení

SK



## STRUČNÁ ÚVODNÁ PRÍRUČKA (PONUKA)



### 1. VOĽBA FUNKCIE (VERZIE S OVLÁDAČMI)

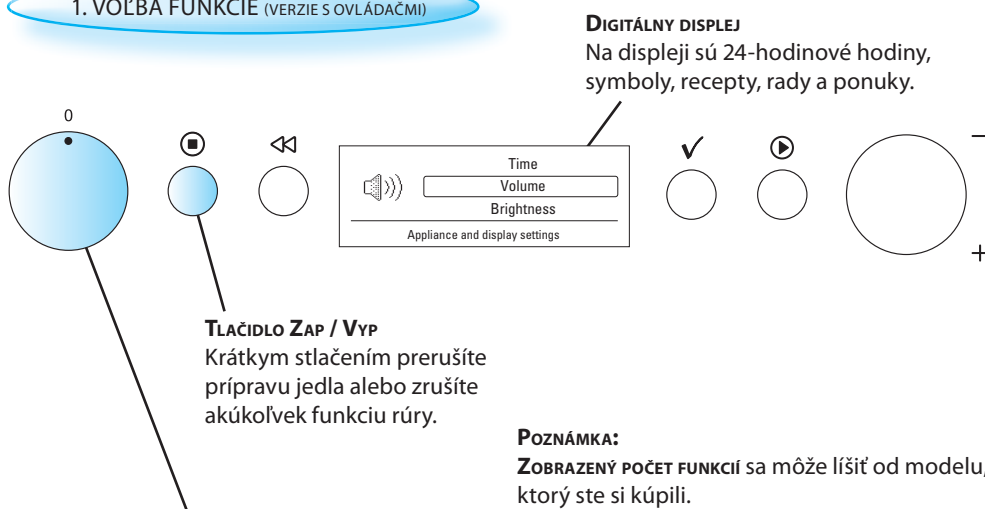

VIACÚČELOVÝ OVLÁDAČ vám umožňuje voľbu rôznych funkcií.	
FUNKCIA	POPIS
Pohotovostný režim	Hodiny v 24-hodinovom formáte, prázdny displej, kuchynská časomiera
Mikrovlnný ohrev	Varenie a ohrev iba mikrovlnami
Tlačidlo Crisp (Zapekanie)	Pečenie jedál ako pizza a koláče
Gril	Zhnednutie iba s grilom
Gril a MIKRO	Kombinované varenie
Turbogríl	Gril
Turbogríl a MIKRO	Grilovanie a varenie mikrovlnami
Horúci vzduch	Pečenie s horúcim vzduchom
Horúci vzduch a mikrovlny	Pečenie horúcim vzduchom + mikrovlny
Rýchly ohrev	Predohrev prázdnej rúry pred použitím funkcie Horúci vzduch
6. zmysel funkcie Para	Varenie v pare
Zrýchlené rozmrazovanie	Rýchle rozmrazovanie
6. zmysel funkcie Ohrev	Automatický ohrev
6. zmysel funkcie Crisp	Automatická funkcia Crisp
Nastavenie	Zmena rôznych nastavení

SK



## STRUČNÁ ÚVODNÁ PRÍRUČKA (BEZ PONUKY)



### 1. ZVOLTE FUNKCIU

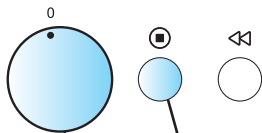

**TLAČIDLO ZAP / VYP**  
Krátkym stlačením prerušíte prípravu jedla alebo zrušíte akúkoľvek funkciu rúry.



### DIGITÁLNY DISPLEJ

Na displeji sa zobrazuje presný čas v 24-hodinovom formáte a indikačné symboly.

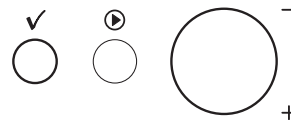

**POZNÁMKA:**  
ZOBRAZENÝ POČET FUNKCIÍ sa môže líšiť od modelu, ktorý ste si kúpili.

VIACÚČELOVÝ OVLÁDAČ umožňuje voľbu rôznych funkcií.	
FUNKCIA	POPIS
Pohotovostný režim	Hodiny v 24-hodinovom formáte, prázdny displej, kuchynská časomiera
Mikrovlnný ohrev	Varenie a ohrev iba mikrovlnami
Tlačidlo Crisp (Zapekanie)	Pečenie jedál ako pizza a koláče
Gril	Zhnednutie iba s grilom
Gril a MIKRO	Kombinované varenie
Turbogrill	Gril
Turbogrill a MIKRO	Grilovanie a varenie mikrovlnami
Horúci vzduch	Pečenie s horúcim vzduchom
Horúci vzduch a mikrovlny	Pečenie horúcim vzduchom + mikrovlny
Rýchly ohrev	Predohrev prázdnej rúry pred použitím funkcie Horúci vzduch
6. zmysel funkcie Para	Varenie v pare
Zrýchlené rozmrazovanie	Rýchle rozmrazovanie
6. zmysel funkcie Ohrev	Automatický ohrev
6. zmysel funkcie Crisp	Automatická funkcia Crisp
Automatický ohrev	Automatický ohrev
Automatické zapekanie Crisp	Automatická funkcia Crisp
Nastavenie	Zmena rôznych nastavení

SK





## STRUČNÁ ÚVODNÁ PRÍRUČKA (PONUKA)



### 2. ÚPRAVA NASTAVENÍ (VERZIE S TLAČIDLAMI)

### 3. ŠTART

#### TLAČIDLO JET ŠTART

Používa sa na zapnutie procesu prípravy jedla alebo na aktiváciu funkcie Jet Štart.

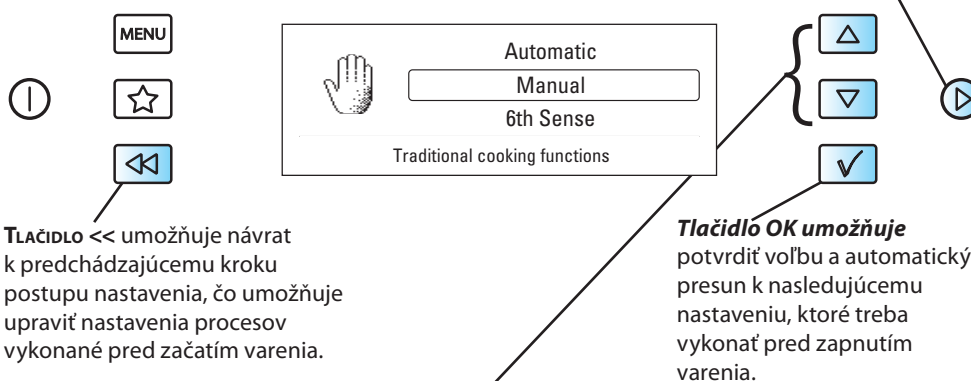

TLAČIDLAMI NASTAVENIA môžete upraviť rôzne nastavenia.	
FUNKCIA	OTOČTE PRE NASTAVENIE
Standby (nulová poloha)	Kuchynský časovač
Mikrovlnný ohrev	Doba mikrovlnného ohrevu a varenia
Tlačidlo Crisp (Zapekanie)	Dĺžka trvania
Gril	Dĺžka trvania a výkon grilu
Gril a MIKRO	Dĺžka trvania, mikrovlnný výkon a výkon grilu
Turbogrill	Dĺžka trvania
Turbogrill a MIKRO	Doba mikrovlnného ohrevu a varenia
Horúci vzduch	Teplota a doba varenia
Horúci vzduch a mikrovlny	Teplota, výkon mikrovln a doba varenia
Rýchly ohrev	Teplota
6. zmysel funkcie Para	Varenie v pare
Zrýchlené rozmrazovanie	Trieda a hmotnosť potravín
6. zmysel funkcie Ohrev	úprava predvoľby
6. zmysel funkcie Crisp	Úprava predvoľby, trieda potravín
Nastavenie	Hodiny, bzučiak, ECO a jas

SK



## STRUČNÁ ÚVODNÁ PRÍRUČKA (PONUKA)



### 2. ÚPRAVA NASTAVENÍ (VERZIE S OVLÁDAČMI)

### 3. ŠTART

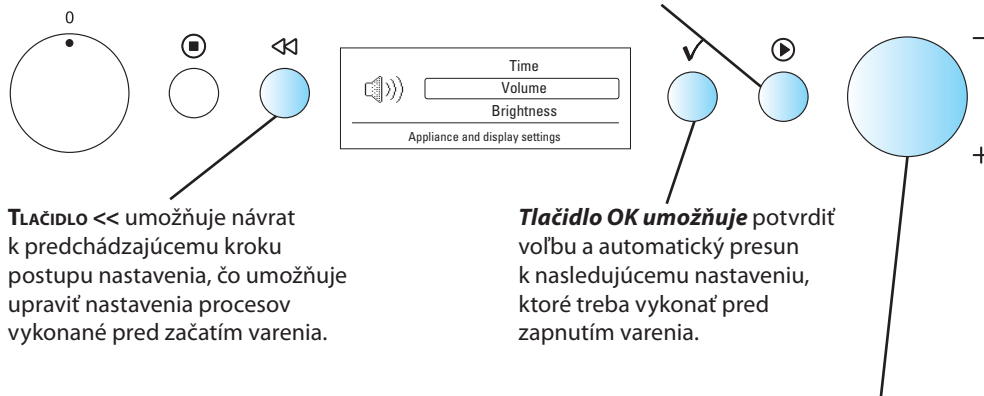

OVLÁDAČ umožňuje úpravu rôznych nastavení.	
FUNKCIA	OTOČTE PRE NASTAVENIE
Standby (nulová poloha)	Kuchynský časovač
Mikrovlnný ohrev	Doba mikrovlnného ohrevu a varenia
Tlačidlo Crisp (Zapekanie)	Dĺžka trvania
Gril	Dĺžka trvania a výkon grilu
Gril a MIKRO	Dĺžka trvania, mikrovlnný výkon a výkon grilu
Turbogrill	Dĺžka trvania
Turbogrill a MIKRO	Doba mikrovlnného ohrevu a varenia
Horúci vzduch	Teplota a doba varenia
Horúci vzduch a mikrovlny	Teplota, výkon mikrovln a doba varenia
Rýchly ohrev	Teplota
6. zmysel para	Varenie v pare
Zrýchlené rozmrazovanie	Trieda a hmotnosť potravín
6. zmysel Ohrev	úprava predvoľby
6. zmysel funkcie Crisp	Úprava predvoľby, trieda potravín
Nastavenie	Hodiny, bzučiak, ECO a jas

SK



## STRUČNÁ ÚVODNÁ PRÍRUČKA (BEZ PONUKY)



### 2. UPRAVTE NASTAVENIE

### 3. ŠTART

#### TLAČIDLO JET ŠTART

Používa sa na zapnutie procesu prípravy jedla alebo na aktiváciu funkcie Jet Štart.

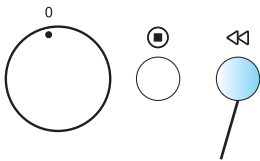

**TLAČIDLO <<** umožňuje návrat k predchádzajúcemu kroku postupu nastavenia, čo umožňuje upraviť nastavenia procesov vykonané pred začatím varenia.



**Tlačidlo OK** umožňuje potvrdiť voľbu a automatický presun k nasledujúcemu nastaveniu, ktoré treba vykonať pred zapnutím varenia.

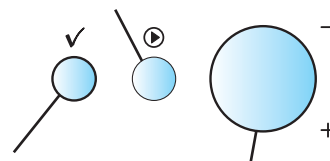

**OVLÁDAČ** umožňuje úpravu rôznych nastavení.

FUNKCIA	OTOČTE PRE NASTAVENIE
Standby (nulová poloha)	Kuchynský časovač
Mikrovlnný ohrev	Doba mikrovlnného ohrevu a varenia
Tlačidlo Crisp (Zapekanie)	Dĺžka trvania
Gril	Dĺžka trvania a výkon grilu
Gril a MIKRO	Dĺžka trvania, mikrovlnný výkon a výkon grilu
Turbogrill	Dĺžka trvania
Turbogrill a MIKRO	Doba mikrovlnného ohrevu a varenia
Horúci vzduch	Teplota a doba varenia
Horúci vzduch a mikrovlny	Teplota, výkon mikrovln a doba varenia
Rýchly ohrev	Teplota
6. zmysel funkcie Para	Varenie v pare
Zrýchlené rozmrazovanie	Trieda a hmotnosť potravín
6. zmysel funkcie Ohrev	úprava predvoľby
6. zmysel funkcie Crisp	Úprava predvoľby, trieda potravín
Automatický ohrev	Úprava predvoľby, trieda a hmotnosť potravín
Automatické zapekanie Crisp	Trieda a hmotnosť potravín
Nastavenie	Hodiny, bzučiak, ECO a jas

SK

## OCHRANA ŽIVOTNÉHO PROSTREDIA

**CELÝ OBAL** sa môže recyklovať, ako to potvrdzuje symbol recyklácie Obal likvidujte podľa platných predpisov. Obaly (plastové vrecia, polystyrén a pod.) predstavujú potenciálne nebezpečenstvo, preto ich neodkladajte v dosahu detí.



**TENTO SPOTREBIČ** je označený v súlade s Európskou smernicou 2002/96/EC o likvidácii elektrických a elektronických zariadení (WEEE) Zabezpečením správnej likvidácie výrobku pomôžete predchádzať potenciálnym negatívnym dopadom na životné prostredie a ľudské zdravie, ktoré by sa v inom prípade mohli vyskytnúť pri nevhodnom zaobchádzaní pri likvidácii tohto výrobku.

**SYMBOL** na výrobku alebo na sprievodných dokumentoch znamená, že s týmto výrobkom sa nesmie zaobchádzať ako s domovým odpadom Naopak, treba ho odovzdať do zberne na recykláciu elektrických alebo elektronických zariadení.



**LIKVIDÁCIA** musí byť vykonaná v súlade s predpismi na ochranu životného prostredia pre likvidáciu odpadov

**PODROBNEJŠIE INFORMÁCIE** o zaobchádzaní, regenerácii a recyklácii tohto výrobku si vyžiadajte na Vašom miestnom úrade, v zberných surovinách alebo v obchode, kde ste výrobok kúpili

**NA VYRADENOM** spotrebiči odrežte napájací kábel, aby ho nebolo možné znovu pripojiť do siete.



5 0 1 9 - 3 2 1 - 0 1 6 9 5

© Whirlpool Sweden AB 2012. All rights reserved. Made in Sweden.

Whirlpool is a registered trademark of Whirlpool, USA.