

ĎAKUJEME, ŽE STE SI ZAKÚPILI VÝROBOK ZNAČKY INDESIT.

Pre komplexnú podporu zaregistrujte svoj spotrebič na www.indesit.com/register



Prv než spotrebič začnete používať, pozorne si prečítajte Bezpečnostné pokyny.

! Pred použitím práčky musíte vybrať prepravné skrutky. Podrobnejšie inštrukcie na ich odstránenie nájdete v Návode na inštaláciu.

OVLÁDACÍ PANEL

1. Tlačidlo ON/OFF
2. Tlačidlo a kontrolka START/PAUSE
3. Kontrolka PRIEBEH PROGRAMU
4. Kontrolka ZABLOKOVANÉ DVIERKA
5. Tlačidlá a kontrolky VOLITELNÉ FUNKCIE
6. Tlačidlo a kontrolka ZABLOKOVANIE TLAČIDIEL
7. Tlačidlo ONESKORENÝ ŠTART
8. Tlačidlo ODS TREĎOVANIE
9. Tlačidlo TEPLOTA
10. OTOČNÝ OVLÁDAČ PROGRAMOV
11. Tlačidlo PUSH & GO

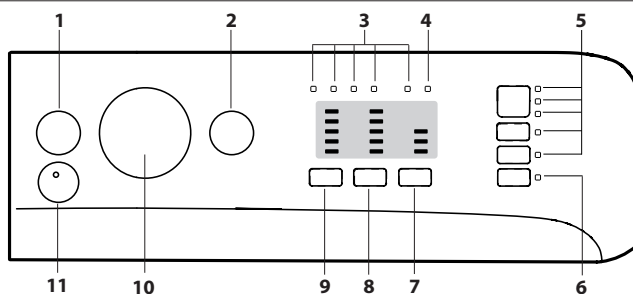

TABUĽKA PROGRAMOV

Program		Teplota		Maximálne odstredovanie (otáčky)	Maximálna náplň (kg)	Doba trvania (h : m)	Pracie a prídavné prostriedky		Odporúčané pracie prostriedky		Zvyšková vlhkosť v % (**)	Spotreba elektrickej energie v kWh	Voda v lt	Teplota prania °C
		Nastavenie	Rozpätie				Pranie	Aviváž	Práškový	Tekutý				
1	Bavlna	30°C	☼ - 30°C	1000	3	1:40	●	○	-	✓	-	-	-	-
2	Syntetika	30°C	☼ - 30°C	1000	3	1:30	●	○	-	✓	-	-	-	-
3	Farebná bielizeň	30°C	☼ - 30°C	1000	3	1:35	●	○	-	✓	-	-	-	-
4	Jemná bielizeň	30°C	☼ - 30°C	600(***)	0,5	1:10	●	○	-	✓	-	-	-	-
5	Rýchly program 30 min	30°C	☼ - 30°C	1000(***)	3	0:30	●	○	-	✓	73	0,12	26	27
6	Bavlna (2)	40°C	☼ - 60°C	1000	6	4:00	●	○	✓	✓	53	1,00	63	45
7	Syntetika (3)	40°C	☼ - 60°C	1000	3,5	2:55	●	○	✓	✓	40	0,8	55	43
8	Zmiešaná bielizeň	40°C	☼ - 40°C	1000	6	1:40	●	○	-	✓	-	-	-	-
9	Eco 40-60 (1)	40°C	40°C	951	6	3:10	●	○	✓	✓	62,35	1,00	50	39
				951	3	2:30	●	○	✓	✓	62,35	0,60	35	36
				951	1,5	2:30	●	○	✓	✓	62,35	0,60	29	38
10	Biela bavlna	60°C	☼ - 90°C	1000	6	2:30	●	○	✓	✓	64	0,56	41	55
11	Rýchle	20°C	☼ - 20°C	800	1,5	0:20	●	○	-	✓	-	-	-	-
12	Prádlo plnené perím	30°C	☼ - 30°C	1000	1	1:40	●	○	-	✓	-	-	-	-
13	Vlna	40°C	☼ - 40°C	800	1,5	1:10	●	○	-	✓	-	-	-	-
14	20°C	20°C	☼ - 20°C	1000	6	1:50	●	○	-	✓	64	0,16	25	22
15	Plákanie + Odstredovanie	-	-	1000	6	0:55	-	○	-	-	-	-	-	-
16	Odstredovanie + Vypúšťanie vody *	-	-	1000	6	0:10	-	-	-	-	-	-	-	-

● Požadované dávkovanie ○ Voliteľné dávkovanie

Doba trvania cyklu, uvedená na displeji alebo v návode, je stanovená na základe štandardných podmienok. Skutočná doba sa môže meniť v závislosti na mnohých faktoroch, ako sú napr. teplota a tlak vody na vstupe, teplota prostredia, množstvo pracieho prostriedku, množstvo a druh náplne, vyváženie náplne a zvolené funkcie. Hodnoty uvedené pre iné programy ako program Eco 40-60 sú len indikatívne

1) Eco 40-60 - Skúšobný prací cyklus v súlade s EÚ nariadením o ekodizajne 2019/2014. Najefektívnejší program z hľadiska spotreby energie a vody na pranie normálne znečistenej bavlnenej bielizne.

Poznámka: Pre program Eco 40-60 v TABUĽKA PROGRAMOV je uvedená hodnota maximálneho efektívneho odstredovania.

Pre všetky skúšobné ústavy:

- 2) Dlhý program bavlna: nastavte program 6 s teplotou 40°C.
- 3) Dlhý program syntetika: nastavte program 7 s teplotou 40°C.

* Zvoľte program 16 a vylúčte odstredovanie, práčka len vypustí vodu.

** Po skončení programu a odstredovania s maximálnou zvoliteľnou rýchlosťou odstredovania, a to pri nastavení predvoleného programu.

*** Na displeji sa zobrazí navrhovaná rýchlosť odstredovania ako predvolená hodnota.

OPIS VÝROBKU

1. Pracovná doska
2. Dávkovač pracieho prostriedku
3. Ovládací panel
4. Rukoväť
5. Dvierka s priezorom
6. Odtoková hadička (za soklom)
7. Sokel (vyberateľný)
8. Nastaviteľné nožičky (2)

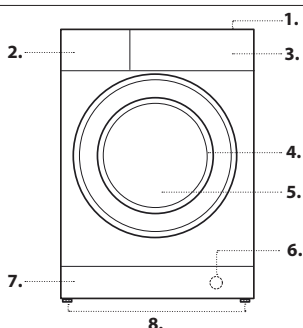

DÁVKOVAČ PRACIEHO PROSTRIEDKU

Priehradka 1:

Nevkladajte prací prostriedok do tejto priehradky.

Priehradka 2: Prací prostriedok na pranie (práškový alebo tekutý)

V prípade použitia tekutého pracieho prostriedku, sa odporúča použiť dodávanú prepážku **A** pre správne dávkovanie. Pre použitie práškoveho pracieho prostriedku, vložte malú prepážku do priehlbiny **B**.

Priehradka 3: Prídavné prostriedky (aviváž, atď.)

Aviváž nesmie prekročiť úroveň „max.“, vyznačenú na stredovom kolíku. **!** Používajte práškove prostriedky pre biele bavlnené prádlo a pre predpranie a pre pranie pri teplote vyššej ako 60 °C. **!** Dodržujte pokyny uvedené na obale pracieho prostriedku. **!** Dávkovač vytiahnete tak, že stlačíte páčku **C** a potiahnete ho smerom von.

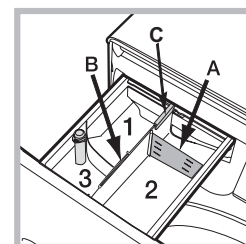

Dodržiavajte odporúčania uvedené na symboloch na bielizni. Teplota uvedená na štítku udáva maximálnu teplotu, pri ktorej môžete bieliež prať.



Bavlna

cyklus 30°C pre bavlnenú bieliež. Umožní znížiť spotrebu energie na ohrev vody pri zachovaní dobrého výsledku prania. Tento cyklus je vhodný pre mierne zašpinenú bieliež.

Syntetika

cyklus 30°C pre syntetickú bieliež. Umožní znížiť spotrebu energie na ohrev vody pri zachovaní dobrého výsledku prania. Tento cyklus je vhodný pre mierne zašpinenú bieliež.

Farebná bieliež

cyklus 30°C pomáha chrániť farby, je vhodný pre bavlnenú a syntetickú farebnú bieliež. Umožní znížiť spotrebu energie na ohrev vody pri zachovaní dobrého výsledku prania. Tento cyklus je vhodný pre mierne zašpinenú bieliež.

Jemná bieliež

pre pranie veľmi jemnej bielizne. Odporúčame prevrátiť bieliež naruby pred práním. Pre dosiahnutie najlepších výsledkov odporúčame použiť tekutý prací prostriedok pre jemnú bieliež.

Rýchly program 30 min.

pre pranie ľahko zašpinenej bielizne za krátky čas. Nie je vhodný pre vlnu, hodváb a bieliež, ktorá sa musí prať ručne.

Bavlna

pre pranie bežne až silno zašpinenej a odolnej bielizne vyrobenej z bavlny a ľanu, napríklad uteráky, spodná bieliež, obrusy, atď.

Syntetika

špeciálny cyklus na pranie oblečenia zo syntetických tkanín. V prípade odolnejších nečistôt je možné zvýšiť teplotu až do 60° a použiť aj prací prášok.

Zmiešaná bieliež

cyklus 40°C pre pranie bavlnenej a syntetickej bielizne spolu. Je vhodný pre mierne zašpinenú bieliež.

Eco 40-60

na pranie normálne znečistených bavlnených odevov, ktoré sa môžu prať pri teplotách 40 °C alebo 60 °C spoločne v jednom cykle. Toto je štandardný bavlnený program a je najefektívnejší z hľadiska spotreby vody a energie.

Bielá bavlna

veľmi znečistená biela a farebná bieliež z odolných tkanín.

Rýchle

program, po ktorom bude vaše prádlo svieže a voňavé v priebehu 20 minút.

Prikrývky plnené perím

Na umývanie odevov čalúnených husí, také samostatné prikrývky (nepresahujúce 1 kg hmotnosti), vankúše, vetrovky. Odporúča sa vkladat periny do bubna tak, že obidva okraje zložíte smerom dovnútra, pričom nesmiete prekročiť ¾ celkového objemu bubna. Za účelom optimálneho prania sa odporúča použiť tekutý prací prostriedok a dávkovať ho prostredníctvom dávkovača pracích prostriedkov.

Vlna - Wool Care

Prací cyklus tohto zariadenia na pranie vlny bol schválený spoločnosťou The Woolmark Company na pranie vlnených odevov v práčke, za predpokladu, že pranie prebieha v súlade s pokynmi, uvedenými na štítku odevu a s pokynmi, vydanými výrobcom tejto práčky. Symbol spoločnosti Woolmark je v mnohých krajinách značkou certifikácie. (M2238)



20°C

na pranie mierne znečistených bavlnených odevov pri teplote 20 °C.

Plákanie + Odstredovanie





je určený pre plákanie a odstredovanie.

Odstredovanie + Vypúšťanie vody

je určený pre odstredovanie a vypúšťanie vody.

KONTROLKY PREBIEHAJÚCEJ FÁZY

Po zvolení a spustení požadovaného pracieho cyklu, sa kontrolky postupne rozsvietia, čím informujú a priebehu.

-  Pranie
-  Plákanie
-  Odstredovanie
-  Vypustenie vody
-  Ukončenie prania

KONTROLKA ZABLOKOVANÉ DVIERKA

Rozsvietená kontrolka signalizuje, že dvierka sú zaistené. Aby sa zabránilo poškodeniu práčky, pred otvorením dvierok je potrebné počkať, kým kontrolka zhasne.

Ak chcete otvoriť dvierka počas pracieho cyklu, stlačte tlačidlo START/PAUSE >|||; dvierka môžete otvoriť, keď kontrolka zhasne.

PRVÉ POUŽITIE

Po zapojení práčky, pred jej použitím, vykonajte jeden prací cyklus s pracím prostriedkom a bez pridania bielizne. Spustíte program „Automatické pranie“.



Pripravte bieliež podľa odporúčaní uvedených v časti „RADY A ODPORÚČANIA“.

Rýchly program





- Zapnite práčku stlačením tlačidla ON/OFF . Všetky kontrolky sa rozsvietia na niekoľko sekúnd a potom zostanú svietiť tie kontrolky, ktoré súvisia so zvoleným programom, a bude blikať kontrolka START/PAUSE >|||.
- Otvorte dvierka s priezorom. Naplňte práčku bielizňou, pričom dbajte, aby nedošlo k prekročeniu váhy náplne uvedenej v tabuľke programov.
- Vytiahnite dávkovač a naplňte príslušné priehradky pracím prostriedkom spôsobom vysvetleným v časti „DÁVKOVAČ PRACIEHO PROSTRIEDKU“.
- Zatvorte dvierka.

ZAHÁJENIE CYKLU

Stlačte tlačidlo PUSH & GO.



Zariadenie zamkne dvierka (zapne sa symbol ) a bubon sa začne otáčať; dôjde k odisteniu dvierok (vypne sa symbol ) a k ich následnému opätovnému zaisteniu (zapne sa symbol ) ako prípravnej fázy každého pracieho cyklu. Zvuk „zacvaknutie“ je súčasťou mechanizmu zaistenia dvierok. Voda vstúpi do bubna a zahájí fázu prania, akonáhle sú dvierka zaistené.

Tradičné nastavenie programu.

- Zapnite práčku stlačením tlačidla ON/OFF . Všetky kontrolky sa rozsvietia na niekoľko sekúnd a potom zostanú svietiť tie kontrolky, ktoré súvisia so zvoleným programom, a bude blikať kontrolka START/PAUSE >|||.
- Otvore dvierka s priezorom. Naplňte práčku bielizňou, pričom dbajte, aby nedošlo k prekročeniu váhy náplne uvedenej v tabuľke programov.
- Vytiahnite dávkovač a naplňte príslušné priehradky pracím prostriedkom spôsobom vysvetleným v časti „DÁVKOVAČ PRACIEHO PROSTRIEDKU“.
- Zatvorte dvierka.
- Otočným ovládačom PROGRAMOV zvolte požadovaný prací program.
- Zmena teploty a/alebo rýchlosti odstredovania: stlačením tlačidla  sa postupne zníži teplota až na pranie v studenej vode (20°C). Stlačením tlačidla  sa postupne zníži rýchlosť odstredovania až po jeho úplné ukončenie . Ďalším stlačením tlačidiel obnovíte nastavenie maximálnych prednastavených hodnôt.
- Zvoľte požadované funkcie.

ZAHÁJENIE CYKLU



Stlačte tlačidlo START/PAUSE >|||.

Zariadenie zamkne dvierka (zapne sa symbol ) a bubon sa začne otáčať; dôjde k odisteniu dvierok (vypne sa symbol ) a k ich následnému opätovnému zaisteniu (zapne sa symbol ) ako prípravnej fázy každého pracieho cyklu. Zvuk „zacvaknutie“ je súčasťou mechanizmu zaistenia dvierok. Voda vstúpi do bubna a zahájí fázu prania, akonáhle sú dvierka zaistené.

POZASTAVENIE PROGRAMU

Ak chcete pranie pozastaviť, stlačte tlačidlo START/PAUSE >|||; kontrolka začne blikať na jantárovo. Keď kontrolka  zhasne, môžete otvoriť dvierka. Aby ste opätovne spustili cyklus z bodu, kde bol prerušený, opätovne stlačte tlačidlo START/PAUSE >|||.

V PRÍPADE POTREBY, OTVORTE DVIERKA S PRIEZOROM



Po spustení programu, sa rozsvieti kontrolka , ktorá indikuje, že dvierka nie je možné otvoriť. Kým prebieha prací program, dvierka zostanú zamknuté. Ak chcete otvoriť dvierka počas spusteného programu, napr. pre pridanie alebo odobranie bielizne, stlačte tlačidlo START/PAUSE >||| pre jeho pozastavenie; kontrolka začne blikať na jantárovo. Keď kontrolka  zhasne, môžete otvoriť dvierka. Pre opätovné spustenie programu, >||| stlačte znovu tlačidlo START/PAUSE.

ZMENA BEŽIACEHO PROGRAMU

Ak chcete zmeniť program počas prebiehajúceho cyklu, aktivujte prerušenie cyklu stlačením tlačidla START/PAUSE >||| (kontrolka START/PAUSE bude blikať jantárovým svetlom); potom zvolte požadovaný program a znovu stlačte tlačidlo START/PAUSE >|||.

! Ak si želáte zrušiť už spustený cyklus, stlačte a dlhšie podržte tlačidlo ON/OFF . Cyklus bude prerušený a dôjde k vypnutiu zariadenia.

UKONČENIE PROGRAMU

Po dokončení programu sa rozsvieti kontrolka ; keď kontrolka  zhasne, budete môcť otvoriť dvierka. Otvorte dvierka, vyložte bieliež a vypnite práčku. Ak nestlačíte tlačidlo ON/OFF , práčka sa po asi 10 minútach automaticky vypne. Zatvorte vodovodný kohútik, otvorte dvierka a vyložte bieliež.

VOLITEĽNÉ FUNKCIE

- V prípade, že zvolená voliteľná funkcia nie je kompatibilná s nastaveným pracím programom, kontrolka začne blikať a voliteľná funkcia nebude aktivovaná.
- Ak zvolenú funkciu nie je možné použiť s inou, už nastavenou funkciou, tento nesúlad bude signalizovaný blikaním kontrolky a bude aktivovaná len druhá voľba; kontrolka zapnutej voľby sa rozsvieti.

Odstránenie škvŕn

Táto funkcia slúži pre zvolenie druhu znečistenia tak, aby došlo k optimálnemu prispôsobeniu cyklu za účelom odstránenia škvŕn. K druhom znečistenia patria:



- **Jedlo**, ktoré spôsobuje napr. škvrny z potravín a nápojov.
- **Práca**, pri ktorej vznikajú napr. škvrny z mazacieho tuku a atramentu.
- **Činnosti v teréne**, pri ktorej vznikajú napr. škvrny od blata a trávy.

! Doba trvania pracieho cyklu sa mení v závislosti na druhu zvoleného znečistenia.

Extra plákanie

Volbou tejto funkcie sa zvýši účinnosť plákania a zaistí sa maximálny stupeň odstránenia pracieho prostriedku. Je užitočná hlavne pre mimoriadne citlivé pokožky.

Lahké žehlenie

Volbou tejto voliteľnej funkcie bude pranie a odstreďovanie náležite zmenené, aby sa predišlo tvorbe záhybov. Na konci cyklu práčka vykoná pomalé otáčanie bubna; kontrolka funkcie LAHKÉ ŽEHLLENIE a kontrolka START/PAUSE  budú blikať a rozsvieti sa kontrolka . Na ukončenie cyklu je potrebné stlačiť tlačidlo START/PAUSE  alebo tlačidlo LAHKÉ ŽEHLLENIE.

Oneskorený štart

Pre nastavenie oneskoreného štartu zvoleného programu stlačte príslušné tlačidlo, až kým nenastavíte požadovanú dobu oneskorenia (3h-6h-9h). Pri štvrtom stlačení tlačidla dôjde k zrušeniu jeho voliteľnej funkcie.

Po stlačení tlačidla START/PAUSE , je možné skrátiť čas oneskorenia, a to až do spustenia nastaveného programu.

Teplota °C

Každý program má prednastavenú teplotu. Ak si želáte zmeniť teplotu, stlačte tlačidlo °C.





Odstreďovanie

Každý program má prednastavenú rýchlosť odstreďovania. Ak si želáte zmeniť rýchlosť odstreďovania, stlačte tlačidlo .



PUSH & GO

Kvôli spusteniu cyklu PUSH & GO, držte stlačené tlačidlo počas 2 sekúnd. Rozsvietená kontrolka signalizuje, že cyklus bol spustený. Tento prací cyklus je ideálny pre bavlnenú a syntetickú bielizeň, s teplotou 30 °C a maximálnou rýchlosťou odstreďovania 1000 otáčok za minútu. Max. náplň 3 kg. (Doba trvania cyklu 45').

Správny postup

1. Naložte do práčky bielizeň (bavlnenú a/alebo syntetickú) a zatvorte dvierka.
2. Nadávajte prací prostriedok a prídavné prostriedky.
3. Spustite program stlačením tlačidla PUSH & GO počas 2 sekúnd. Príslušná kontrolka sa rozsvieti stálym svetlom a dôjde k zablokovaniu dvierok (kontrolka  rozsvietená). POZN.: Spustenie prania tlačidlom PUSH & GO aktivuje automatický cyklus odporúčaný pre bavlnenú a syntetickú bielizeň, ktorý nie je možné ďalej užívateľsky prispôbovať. Tento program neumožňuje nastavenie ďalších možností.
4. Kvôli otvoreniu dvierok v priebehu automatického cyklu, stlačte tlačidlo START/PAUSE ; keď je symbol zablokovaných dvierok zhasnutý, bude možné otvoriť dvierka. Opätovným stlačením tlačidla START/PAUSE  znovu spustíte prací program z bodu, v ktorom bol prerušený.
4. Po ukončení pracieho programu sa rozsvieti kontrolka .

ZABLOKOVANIE TLAČIDIEL

Pre aktiváciu zablokovania ovládacieho panelu stlačte a podržte tlačidlo približne na 2 sekundy. Rozsvietená kontrolka  signalizuje, že ovládací panel je zablokovaný. Týmto spôsobom sa zamedzí náhodným zmenám programov (s výnimkou tlačidla ZAPNUTIE/VYPNUTIE ) , obzvlášť, keď sú v domácnosti deti. Pre zrušenie zablokovania ovládacieho panelu stlačte a podržte tlačidlo približne na 2 sekundy.

RADY A ODPORÚČANIA

Roztriedte prádlo podľa:

Druhu tkaniny (bavlna, zmiešané tkaniny, syntetika, vlna, bielizeň určená pre ručné pranie). Farby (oddelte farebnú bielizeň od bielej, novú farebnú bielizeň perte samostatne). Jemnej bielizne (bielizeň malých rozmerov - ako silonky - bielizeň s háčikmi - ako podprsenky - vložte do textilného vrecúška).

Vyprázdňte vrecká

Predmety ako mince alebo zapaľovače môžu poškodiť práčku a bubon práčky. Skontrolujte gombíky.

Dodržiavajte odporúčané dávkovanie/aditíva

Optimalizujú výsledok čistenia, zabraňujú hromadeniu zvyškov nadbytočného detergentu vo vašej bielizni a šetria finančné prostriedky.

Používajte nízku teplotu a dlhšie trvanie

Najúčinnejšie programy z hľadiska spotreby energie sú vo všeobecnosti tie, ktoré využívajú nižšie teploty a dlhšie trvanie.

Sledujte veľkosť náplne

Práčku naplňte len na kapacitu indikovanú v tabuľke „TABUĽKA PROGRAMOV“, aby ste šetrili vodu a energiu.

Hluk a obsah zvyškovej vlhkosti

Ovplyvňuje ich rýchlosť odstreďovania: čím vyššia je rýchlosť odstreďovania, tým vyšší je hluk a nižší obsah zvyškovej vlhkosti.

ÚDRŽBA A STAROSTLIVOSŤ

Pred akoukoľvek činnosťou spojenou s čistením a údržbou, práčku vypnite a odpojte zo siete. Nepoužívajte horľavé kvapaliny pre čistenie práčky.

Automatickú práčku pravidelne čistite a udržiavajte (aspoň 4-krát do roka).

Odpojenie vody a elektrického prúdu



Po každom praní zatvorte ventil vody. Týmto spôsobom sa znižuje opotrebenie rozvodu vody práčky a znižuje sa nebezpečenstvo úniku vody. Pred spustením čistenia práčky a počas údržby je potrebné vytiahnuť zástrčku prívodného kábla zo zásuvky.

Čistenie práčky

Vonkajšie časti a časti z gumy môžu byť čistené utierkou navlhčenou vo vlažnej vode a saponáte. Nepoužívajte rozpúšťadlá alebo abrazívne prostriedky.

Práčka je vybavená programom „Samočistenie“ pre vyčistenie vnútorných častí, ktorý musí byť vykonaný bez akéhokoľvek druhu náplne v bubne.

Prací prostriedok (množstvo rovnajúce sa 10% množstva odporúčaného pre čiastočne znečistené prádlo) alebo špecifické prídavné prostriedky pre čistenie práčky budú môcť byť použité ako pomocné prostriedky v pracom programe. Odporúča sa vykonať samočistiaci program každých 40 cyklov prania.

Pre aktiváciu programu stlačte súčasne tlačidlá  a  počas 5 sekúnd.

Program bude spustený automaticky a bude trvať približne 70 minút.

Cyklus je možné ukončiť stlačením tlačidla START/PAUSE .

Vyčistenie dávkovača pracích prostriedkov

Umyte ho pod tečúcou vodou; toto čistenie vykonávajte pravidelne.

Starostlivosť o dvierka s priezorom a bubon práčky

Dvierka s priezorom nechajte vždy pootvorené, aby ste predišli tvorbe zápachu.

Vyčistenie odčerpávacej hadičky

Súčasťou práčky je samočistiaca odčerpávacia hadička, ktorá nevyžaduje údržbu. Môže sa však stať, že sa v jej vstupnej ochrannej časti, nachádzajúcej sa v spodnej časti, zachytia drobné predmety (mince, gombíky).

! Uistite sa, že prací cyklus bol ukončený a vytiahnite zástrčku zo zásuvky.

Prístup k vstupnej časti odčerpávacej hadičky:

1. Odstráňte krycí panel na prednej strane zariadenia zatlačením na jeho stred a následným zatlačením smerom nadol z oboch strán a potom ho vytiahnite.
2. Odskrutkujte kryt odčerpávacej hadičky jeho otáčaním v protismere hodinových ručičiek: je normálne, ak vytečie trochu vody.
3. Dokonale vyčistite vnútro.
4. Nasadte naspäť veko.
5. Namontujte naspäť krycí panel, pričom sa pred jeho pritlačeníím k práčke uistite, že došlo k správne zachyteniu háčikov do príslušných pozdĺžnych otvorov.

Kontrola hadice prítoku vody

Skontrolujte prívodovú hadicu aspoň jedenkrát ročne. Ak sú prítomné trhliny a otvory, musí byť vymenená: silný tlak v hadici počas pracieho cyklu by mohol spôsobiť jej náhle roztrhnutie.

! Nikdy nepoužívajte už použité hadice.

SYSTÉM AUTOMATICKÉHO VYVÁŽENIA NÁPLNE

Pred každým odstreďovaním bubon vykoná otáčanie rýchlosťou o málo prevyšujúcou rýchlosť prania, aby sa tak odstránili vibrácie a aby sa náplň rovnomerne rozložila. V prípade, že po niekoľko násobných pokusoch o vyváženie prádlo ešte nebude správne vyvážené, zariadenie vykoná odstreďovanie nižšou rýchlosťou, ako je prednastavená rýchlosť. Ak je práčka nadmerne nevyvážená, vykoná namiesto odstreďovania vyváženie. Za účelom dosiahnutia rovnomernejšieho rozloženia náplne a jej správneho vyváženia, odporúča sa pomiešať veľké a malé kusy prádla.

PRÍSLUŠENSTVO

Za účelom overenia dostupnosti nasledujúceho príslušenstva pre tento model, kontaktujte náš Popredajný servis.

Nadstavbová sada







S týmto príslušenstvom môžete na vrchnú časť vašej práčky upevniť sušičku, čím sa zefektívni priestor a uľahčí naloženie a vyloženie bielizne zo sušičky.

PREPRAVA A MANIPULÁCIA

Nedržte práčku za vrchnú časť pri jej dvíhaní.

Odpojte práčku zo siete elektrického napájania a uzavrite ventil vody. Skontrolujte, či sú dvierka s priezorom a dávkovač pracieho prostriedku dobre uzavreté. Odpojte prítokovú hadicu od ventilu vody, následne odpojte vypúšťaciu hadicu. Odstráňte všetku zvyškovú vodu z hadíc a upevnite ich tak, aby sa nepoškodili počas prepravy. Znovu namontujte prepravné skrutky. Riadte sa postupom pre odstránenie prepravných skrutičiek v opačnom poradí, ktorý je opísaný v časti „Pokyny pre inštaláciu“.

Môže sa stať, že práčka nebude fungovať. Skôr, ako kontaktujete Popredajný servis, skontrolujte, či sa nejedná o problém, ktorý je možné ľahko odstrániť pomocou nasledujúceho zoznamu.

Poruchy:	Možné príčiny / spôsob ich odstránenia:
Pračku nie je možné zapnúť.	Zástrčka nie je zasunutá v elektrickej zásuvke, alebo nie je zasunutá dostatočne, aby došlo k spojeniu kontaktov. V celom dome je vypnutý prúd.
Nedochádza k spusteniu pracieho cyklu.	Nie sú riadne zatvorené dvierka. Tlačidlo ON/OFF  nebolo stlačené. Tlačidlo START/PAUSE  nebolo stlačené. Nebol otvorený kohútik prívodu vody. Bol nastavený oneskorený štart.
Pračka nenapúšťa vodu (rýchle bliká kontrolka prvej fázy prania).	Prítoková hadica nie je pripojená k vodovodnému kohútiku. Hadica je príliš ohnutá. Nebol otvorený kohútik prívodu vody. V celom dome je uzatvorený prívod vody. V rozvode vody nie je dostatočný tlak. Tlačidlo START/PAUSE  nebolo stlačené.
Pračka nepretržite napúšťa a vypúšťa vodu.	Vypúšťacia hadica sa nachádza mimo určeného rozmedzia od 65 do 100 cm nad zemou. Koncová časť vypúšťacej hadice je ponorená vo vode. Odpadové potrubie v stene nie je vybavené odzdušňovacím otvorom. Ak aj po týchto kontrolách nedôjde k odstráneniu problému, zatvorte vodovodný kohútik, vypnite práčku a zavolajte Popredajný Servis. V prípade, že sa byt nachádza na jednom z najvyšších poschodí je možné, že dochádza k sifónovému efektu, následkom ktorého práčka nepretržite napúšťa a odčerpáva vodu. Na odstránenie uvedených nepríjemností sú v predaji bežne dostupné špeciálne „protisifónové“ ventily.
Pračka neodčerpáva vodu alebo neodstreďuje.	Program nezahŕňa vypustenie vody: pri niektorých programoch je nutné spustiť túto funkciu manuálne. Vypúšťacia hadica je ohnutá. Je aktívna funkcia  : na dokončení programu stlačte tlačidlo START/PAUSE  . Odpadové potrubie je upchaté.
Pračka vo fáze odstreďovania veľmi vibruje.	Počas inštalácie nebol bubon odistený predpísaným spôsobom. Pračka nie je dokonale vyrovnaná do vodorovnej polohy. Pračka je stlačená medzi nábytkom a stenou.
Z práčky uniká voda.	Prívodová hadica nie je správne pripojená. Dávkovač pracích prostriedkov je upchatý. Vypúšťacia hadica nie je upevnená predpísaným spôsobom.
Kontrolky „voliteľné funkcie“ a kontrolka „START/PAUSE“  blikajú a jedna z kontroliek „prebiehajúca fáza“ a „zablokované dvierka“ sa rozsvieti stálym svetlom.	Vypnite zariadenie a vytriahnite zástrčku zo zásuvky, počkajte 1 minútu a opätovne ho zapnite. Ak porucha pretrváva, obráťte sa na Popredajný servis .
Dochádza k tvorbe nadmerného množstva peny.	Použitý prací prostriedok nie je vhodný na použitie v automatickej práčke (musí obsahovať označenie „pre pranie v práčke“, „pre pranie v rukách a v práčke“ alebo podobné označenie). Bolo použité jeho nadmerné množstvo.
Nedochádza k aktivácii cyklu PUSH & GO	Po zapnutí zariadenia bol aktivovaný iný ovládací príkaz ako PUSH & GO.



Firemné zásady, štandardnú dokumentáciu, objednávanie náhradných dielov a ďalšie informácie o produkte nájdete na:

- Návšteva našej webovej stránky **docs.indesit.eu** a **parts-selfservice.indesit.com**
- Pomocou QR kódu
- prípadne **sa obráťte na náš popredajný servis** (telefónne číslo nájdete v záručnej knižke). Pri kontaktovaní nášho popredajného servisu uveďte, prosím, kódy z výrobného štítku vášho spotrebiča.

Ohľadom údajov pre opravu a údržbu navštívte stránku www.indesit.com

Informácie o modeli sa dajú získať pomocou QR kódu uvedeného na energetickom štítku. Štítek obsahuje aj identifikátor modelu, ktorý je možné použiť na nahliadnutie do portálu registra na adrese <https://eprel.ec.europa.eu>.

