

# IGAPÄEVASE KASUTAMISE JUHEND



**TÄNAME, ET OSTSITE WHIRLPOOLI TOOTE!**  
Ulatuslikuma abi ja toe saamiseks, registreerige oma  
toode aadressil: [www.whirlpool.eu/register](http://www.whirlpool.eu/register)



Ohutusjuhised ja kasutus- ning hooldusjuhendi saate  
hankida, laadides selle alla meie veebilehelt  
[docs.whirlpool.eu](http://docs.whirlpool.eu) ja järgides voldiku lõpus toodud  
juhiseid.

**! Lugege enne seadme kasutamist hoolikalt Tervishoiu- ja ohutusjuhendit.**

## TOOTE KIRJELDUS

### SEADE

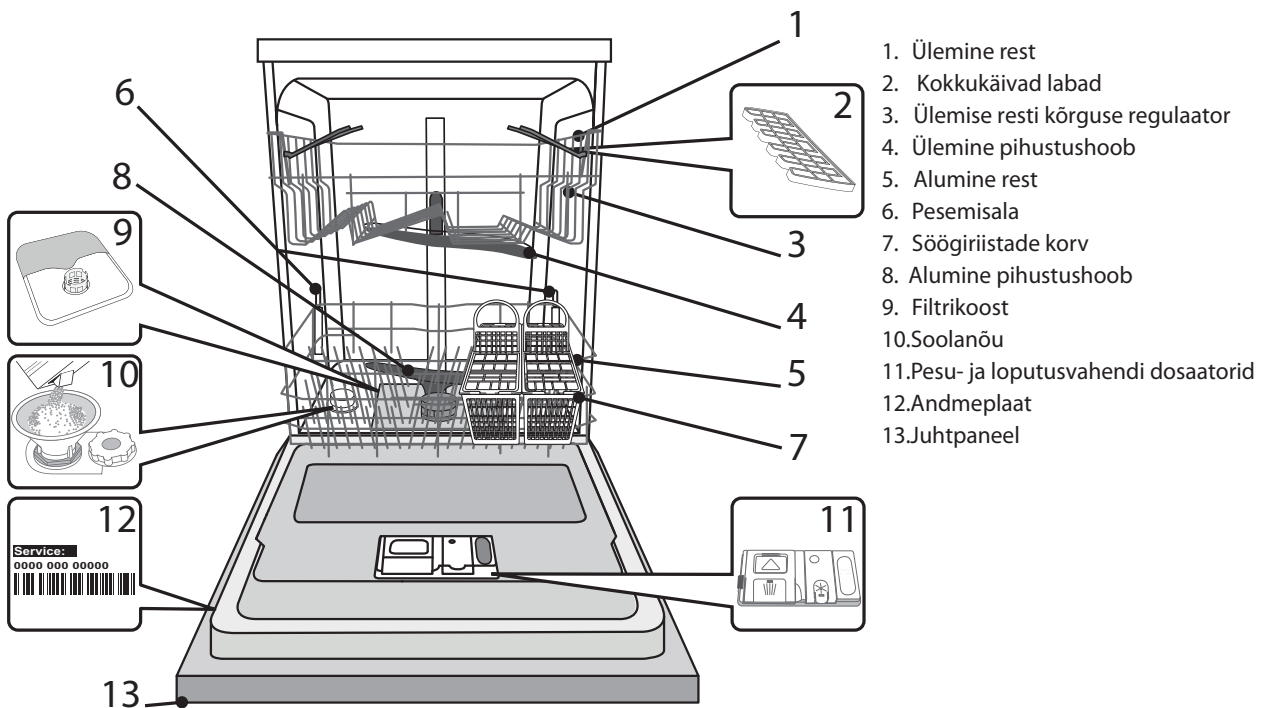

1. Ülemine rest
2. Kokkukäivad labad
3. Ülemise resti kõrguse regulaator
4. Ülemine pihustushoob
5. Alumine rest
6. Pesemisala
7. Söögiriistade korv
8. Alumine pihustushoob
9. Filtrikoost
10. Soolanõu
11. Pesu- ja loputusvahendi dosaatorid
12. Andmeplaat
13. Juhtpaneel

### JUHTPANEEL

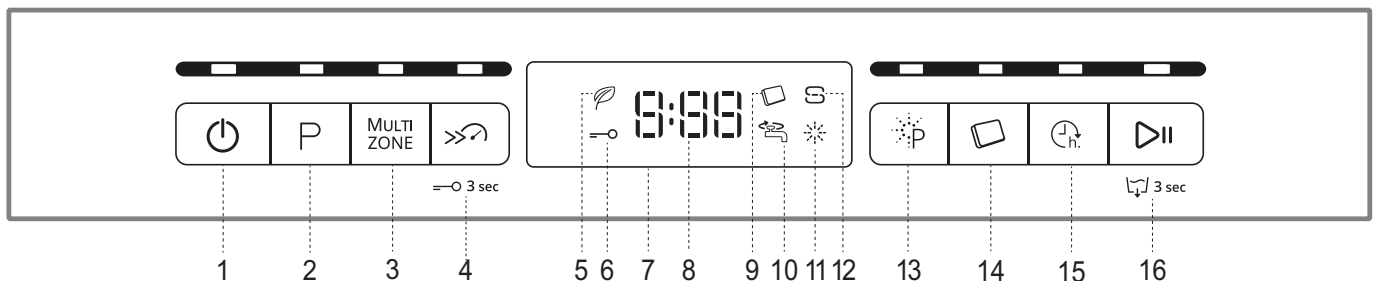

1. Sisse-/väljalülituse ja taasalülituse nupp koos indikaatortulega
2. Programminupp nupp koos indikaatortulega
3. Multizone nupp koos indikaatortulega / klahvilukk
4. Turbo nupp koos indikaatortule/klahvilukuga
5. Ökoprogrammi indikaatortuli
6. Klahviluku indikaatortuli
7. Ekraan
8. Programmi numbri ja pesutsükli lõpuni jäänud aja näidik
9. Tableti (Tab) indikaatortuli
10. Suletud veekraani indikaatortuli
11. Loputusvahendi lisamise vajaduse indikaatortuli
12. Soola lisamise vajaduse indikaatortuli
13. Power Clean nupp koos indikaatortulega
14. Tableti (Tab) nupp koos indikaatortulega
15. Viitstardi nupp koos indikaatortulega
16. Stardi/pausi nupp koos indikaatortulega / Vee väljalase

# ESIMEST KORDA KASUTAMINE

## SOOL, LOPUTUSVAHEND JA PESUVAHEND

### NÕUANDEID ESMAKASUTUSEKS

Seadme paigaldamise järel eemaldage restide stopperid ja ülemise resti elastsed fiksaatorid.

### SOOLANÕU TÄITMINE

Soola kasutamine aitab vältida KATLAKIVI kogunemist nõudele ja masina funktsionaalsetele osadele.

- On oluline, et soolanõu ei oleks kunagi tühi.
- Vee kareduse määramine on tähtis.

Soolanõu asub nõudepesumasina alaosas (vt PROGRAMMIDE KIRJELDUS)(vt jaotist PROGRAMMIDE KIRJELDUS) ja seda tuleb täita, kui juhtpaneelil süttib **SOOLA LISAMISE indikaatorituli**.

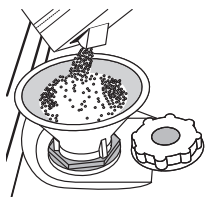

1. Eemaldage alumine rest ja keerake soolanõu kork lahti (vastupäeva).
2. Ainult esimene kord, kui seda teete: täitke soolanõu veega.
3. Paigaldage lehter (vt joonis) ja täitke soolanõu servani (umbes 1 kg); seejuures võib nõust väljuda vett.
4. Eemaldage lehter ja pühkige avalt soolajäägid.

Keerake kork kõvasti kinni, nii et pesuprogrammide ajal ei pääseks soolanõusse pesuvahendit (see võib veepihendajat tõsiselt kahjustada). **Kui on vaja soola lisada, tuleb seda teha enne pesutsükli alustamist.**

### VEE KAREDUSE MÄÄRAMINE

Et veepihendaja saaks ideaalselt töötada, peab vee karedus olema määratud vastavalt vee reaalsele karedusele teie kodus. Seda teavet saate oma vee-ettevõttelt.

Tehaseseadistus on tehtud vee keskmise (3) kareduse järgi.

- Lülitage seade **SISSE-/VÄLJALÜLITUSE** nupust sisse.
- Lülitage seade **SISSE-/VÄLJALÜLITUSE** nupust välja.
- Hoidke **STARDI/PAUSI** nuppu viie sekundi vältel all, kuni kuulete signaali.
- Lülitage seade **SISSE-/VÄLJALÜLITUSE** nupust sisse.
- Valitud veekareduse number ja soola lisamise vajaduse indikaatorituli vilguvad.
- Vajutage nuppu **P** soovitud karedustaseme valimiseks (vt **VEE KAREDUSE TABELIT**).

Vee kareduse tabel			
Tase		°dH Saksa kraadid	°fH Prantsuse kraadid
1	Pehme	0 - 6	0 - 10
2	Keskmine	7 - 11	11 - 20
3	Keskmine	12 - 17	21 - 30
4	Kare	17 - 34	31 - 60
5	Väga kare	35 - 50	61 - 90

- Lülitage seade **SISSE-/VÄLJALÜLITUSE** nupust välja.

Vee karedus on määratud!

Kohe pärast seda protseduuri käivitage suvaline pesuprogramm ilma nõusid masinasse panemata.

### Kasutage ainult spetsiaalselt nõudepesumasinatele mõeldud soola.

Kui olete soola masinasse valanud, kustub **SOOLA LISAMISE** vajaduse indikaatorituli.

**Kui soolanõu ei ole täidetud, võivad veepihendaja ja küttekeha kahjustada saada.**

### LOPUTUSVAHENDI DOSAATORI TÄITMINE

Loputusvahend muudab nõude KUIVATAMISE lihtsamaks.

Loputusvahendi dosaator **A** vajab täitmist, kui juhtpaneelil põleb

**LOPUTUSVAHENDI LISAMISE indikaatorituli**.

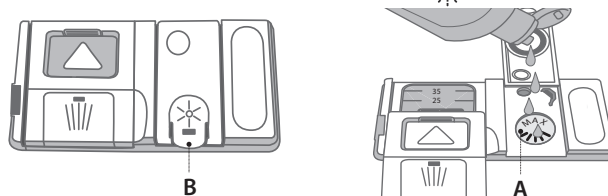

1. Dosaatori **B** avamiseks vajutage kaanel olevat sakk ja tõmmake seda enda poole.
2. Valage dosaatorisse ettevaatlikult loputusvahendit, kuni selle tase jõuab maksimumtaseni (110 ml) näitava sälguni täiteaval - vältige loputusvahendi mahavoolamist. Kui see juhtub, kuivatage mahavoolanud vahend kohe kuiva lapiga.
3. Vajutage kaant, kuni see klõpsuga sulgub.

**ÄRGE valage loputusvahendit otse pesukambrisse.**

### LOPUTUSVAHENDI DOOSI REGULEERIMINE

Kui te ei ole kuivatamise tulemustega täielikult rahul, saate kasutatava loputusvahendi kogust reguleerida.

- Lülitage nõudepesumasin **SISSE-/VÄLJALÜLITUSE** nupust sisse.
- Lülitage see **SISSE-/VÄLJALÜLITUSE** nupust välja.
- Vajutage kolm korda nuppu **START/PAUS** - kostub helisignaali.
- Lülitage see **SISSE-/VÄLJALÜLITUSE** nupust sisse.
- Valitud taseme number ja loputusvahendi lisamise indikaatorituli vilguvad.
- Vajutage nuppu **P**, et valida loputusvahendi lisamise soovitud tase.
- Lülitage see **SISSE-/VÄLJALÜLITUSE** nupust välja.

Vee karedus on määratud!

Kui loputusvahendi tasemeks on määratud 1 (ÖKO), siis loputusvahendit ei kasutata. Kui loputusvahend otsa saab, ei sütti **LOPUTUSVAHENDI LÕPPEMISE** indikaatorituli.

Olenevalt nõudepesumasina mudelist saab valida kuni nelja taseme vahel.

Tehasesäte on mudelispetsiifiline, järgige ülalpool toodud juhiseid, et seda oma masinal kontrollida.

- Kui näete nõudel sinakaid jälgi, määrake madalam tase (2-3).
- Kui nõudel on veepiiskade või katlakivi jälgi, määrake kõrgem tase (4-5).



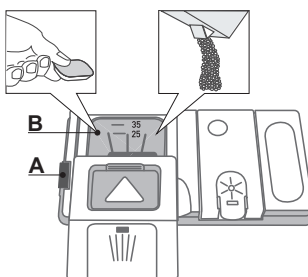





























### PESUVAHENDI DOSAATORI TÄITMINE



**Pesuvahendi dosaatori avamiseks kasutage avamisseadet A. Lisage pesuvahend ainult kuiva dosaatorisse B. Eelpesu jaoks mõeldud pesuvahend pange otse pesukambrisse.**

1. Pesuvahendi doseerimisel kasutage õige koguse määramiseks eelmainitud teavet. Dosaatori **B** sees on näidud abiks puhastusvahendi doseerimisel.
2. Puhastage dosaatori servadelt pesuvahendi jäägid ja sulgege kaas (kostab klõpsatus).
3. Pesuvahendi dosaatori kaane sulgemiseks tõmmake seda ülespoole, kuni sulgemisseade on kindlalt oma kohal. Pesuvahendi dosaator avaneb automaatselt, kui vastavas programmis on selleks õige hetk käes. Kõik-ühes-pesuvahendite kasutamisel soovime kasutada nuppu **TABLETT**, sest see muudab programmi selliselt, et oleks tagatud parimad pesemis- ja kuivatamistulemused.

# PROGRAMMIDE TABEL

Programm	Kuivatamine faas	Saadaolevad valikud *)	Pesu- hendi anum		Pesuprogrammi kestus (t:min)**)	Veekulu (liitrit tsükli kohta)	Elektrikulu (kWh/tsükkel)
			Pesu- kam- ber	B			
1. Säätsurežiim (Öko)	ECO 50°	  	✓	✓	4:00	9,5	0,83
2. 6 <sup>th</sup> Sense	 50-60°	MULTI ZONE   	✓	✓	1:25 - 3:00	7,0 - 14,0	0,9 - 1,40
3. 1 tunni Pesu&Kuivatus	 55°	MULTI ZONE  	-	✓	1:00	10,5	1,20
4. Intensiivrežiim	 65°	MULTI ZONE   	-	✓	2:50	14,0	1,50
5. Igapäevane	 50°	MULTI ZONE  	-	✓	1:30	13,0	1,15
6. Vaikne	 50°	 	-	✓	3:30	15,0	1,15
7. Kiire 30'	 50°	MULTI ZONE  	-	✓	0:30	9,0	0,55
8. Kristall	 45°	MULTI ZONE  	-	✓	1:40	11,5	1,20
9. Eelpesu	 -	MULTI ZONE 	-	-	0:12	4,5	0,01
10. Antibakteriaalne režiim	 65°		-	✓	1:40	10,0	1,30
11. Isepuhastus	 65°		-	✓	0:50	8,0	0,85

Säätuprogrammi andmed on mõõdetud laboratoorses tingimustes vastavalt Euroopa standardile EN 50242.

Märkus katselaboritele: teavet võrdlevate EN-katsetingimuste kohta saate meiliaadressil: [dw\\_test\\_support@whirlpool.com](mailto:dw_test_support@whirlpool.com)

Nõude eeltöötlus ei ole ühegi programmi kasutamise eelselt vajalik.

\*) Kõiki valikuid korraga kasutada ei saa.

\*\*\*) Ekraanil kuvatav ja brošüüris toodud programmi kestus on hinnanguline ja välja arvatud standardtingimuste juures. Tegelik aeg võib varieeruda olenevalt paljudest teguritest, nagu näiteks sissevõetava vee temperatuur ja rõhk, toatemperatuur, pesuvahendi kogus, pestavate nõude hulk ja tüüp, nõude paigutus, lisavalikud ja anduri kalibreering. Anduri kalibreering võib pikendada programmi kestust kuni 20 minuti võrra. Elektrikulu ooterežiimis: Elektrikulu väljalülitamata režiimis: 5 W - Elektrikulu väljalülitatud režiimis: 0,5 W

## PROGRAMMIDE KIRJELDUS

Juhised pesutsükli valimiseks.

### SÄÄSTUREŽIIM (ÖKO)

Normaalselt määratud toidunõud. Standardprogramm, mis on energia- ja veekulu kombinatsiooni poolest kõige säästlikum.

### 6<sup>th</sup> SENSE®

Keskmiselt määratud nõud, millel on kuivanud toidujääke. Tuvastab nõude määrumisastme ning reguleerib programmi sellele vastavalt. Ajaks, mil andur tuvastab nõude määrumisastet, ilmub ekraanile animatsioon ja tsükli kestust muudetakse.

### 1 TUNNI PESU&KUIVATUS

Kergelt kuni normaalselt määratud toidunõud. Igapäevaseks kasutamiseks sobiv programm, millega pesta kasutatud, kuivamata nõud puhtaks ja kuivaks ühe tunniga.

### INTENSIIVREŽIIM

Soovitav tugevasti määratud sööginõude pesemiseks. Eriti sobiv pannide ja pottide pesemiseks (ärge kasutage õrnade nõude puhul).

### IGAPÄEVANE

Normaalselt määratud toidunõud. Igapäevane pesutsükkel, mis tagab parimad pesutulemused lühima ajaga.

### VAIKNE

Sobib masinaga pesemiseks öisel ajal. Parimad tulemused garanteeritud.

### KIIRE 30'

Programm kergelt määratud nõude pesemiseks, millel ei ole kuivanud toidujääke.

### KRISTALL

Tsükkel õrnade nõude pesemiseks, mis on tundlikumad kõrgete temperatuuride suhtes, nt klaasid ja tassid.

### EELPESU

Hiljem pestavad sööginõud. Selle programmiga pesuvahendit ei kasutata.

### ANTIBAKTERIAALNE REŽIIM

Keskmiselt või tugevasti määratud nõud, koos täiendava antibakteriaalse pesuga.

### ISEPUHASTUS

Programm, mida kasutatakse nõudepesumasina hooldamiseks. Puhastab masina sisemuse kuuma veega.

### Märkused:

Kergelt määratud nõude puhul on kõige tõhusamad kiirsüklid (KIIRE või FAST).

**Et veekulu veelgi vähendada, pange masin tööle alles siis, kui see on pesemist vajavaid nõusid täis.**

# VALIKUD JA FUNKTSIOONID

VALIKUTE valimiseks tuleb vajutada vastavat nuppu (vt JUHTPANEEL).

**Kui valik ei ole konkreetse programmi puhul saadaval (vt PROGRAMMIDE TABELIT), vilgub vastav LED-tuli kiiresti kolm korda ja kostavad helisignaalid. Valikut ei käivitata.**

## MULTI ZONE MULTIZONE

Kui pesemist vajavaid nõusid ei ole palju, võib vee, elektri ja pesuvahendi kokkuhoiuks kasutada poole koguse programmi.

Valige programm ja vajutage MULTIZONE nuppu: nupu kohal olev indikaator tuli süttib ja valitud resti sümbol kuvatakse ekraanile. Vaikimisi peseb seade nõusid mõlemal restil.

Ainult ühel restil pesemiseks vajutage korduvalt sellele nupule:



kuvatakse ekraanil (ainult alumine rest)



kuvatakse ekraanil (ainult ülemine rest)



kuvatakse ekraanil (valik on VÄLJA lülitatud ja seade peseb nõusid kõigil restidel).

**Ärge unustage paigutada nõusid ainult ülemisele või alumisele restile ja vähendada vastavalt ka pesuvahendi kogust.**



## TURBO

See valik võimaldab põhiprogrammide kestust lühendada, ilma et kannataks pesemise ja kuivatuse kvaliteet.

Kui olete programmi valinud, vajutage TURBO nuppu, indikaator tuli süttib. Valiku tühistamiseks vajutage uuesti sama nuppu.



## KLAHVILUKK

TURBO nupu pikk vajutamine (3 sekundit) aktiveerib KLAHVILUKU funktsiooni. KLAHVILUKU funktsioon lülitab juhtpaneeli välja, jättes toimima ainult SISSE-/VÄLJALÜLITUSE nupu. KLAHVILUKU väljalülitamiseks vajutage uuesti pikalt samu nuppu.



## POWER CLEAN

See valik tagab täiendavate veejuga abil alumisel restil konkreetsest alast intensiivsema pesemise. Seda valikut soovitage kasutada pottide ja pannide pesemiseks. Vajutage seda nuppu, et Power Clean aktiveerida (indikaator tuli süttib).



## TABLETT (Tab)

See säte võimaldab teil optimeerida tsükli tulemusi vastavalt kasutatavale pesuvahendile.

Kui kasutate kombineeritud pesuvahendeid tablettide kujul (loputusvahendit, soola ja pesuvahendit 1 doosina), siis vajutage nuppu TABLETT (märgutuli süttib, vastav sümbol süttib põlema).

**Kui kasutate pesuvahendit pulbri või vedeliku kujul, peab see valik olema välja lülitatud.**



## VIITSTART

Programmi algusaega võib edasi lükata 30 min kuni 24 tundi.

1. Valige programm ja kõik soovitud lisavalikud.

Programmi käivituse edasilükkamiseks vajutage nupule VIITSTART (korduvalt). Reguleeritav vahemikus 0:30 kuni 24 tundi. Iga nupuvajutusega viitaeg pikeneb: 0:30, kui valik on väiksem kui 4 tundi, 1:00, kui valik on väiksem kui 12 tundi, 4 tundi, kui valik on suurem kui 12 tundi. Kui jõuate 24 tunnini ja vajutate nuppu veel kord, lülitub viitstart välja.

2. Vajutage STARDI/PAUSI nuppu: taimer hakkab aega lugema.

3. Kui määratud aeg on möödunud, kustub indikaator tuli ja programm algab automaatselt.

Kui aktiivse viitaja jooksul uuesti STARDI/PAUSI nuppu vajutada, lülitub VIITSTARDI valik välja ja valitud programm käivitub kohe.

**Kui programm on käivitunud, ei saa VIITSTARDI valikut aktiveerida.**



## VEEKRAAN ON SULETUD – alarm

Vilgub, kui vett ei tule sisse või kui veekraan on suletud.



## VEE VÄLJALASE

Aktiivse tsükli saab peatada ja tühistada funktsiooni Vee väljalase abil.

VEE VÄLJALASKE funktsioon käivitub, kui pikalt all hoida STARDI/PAUSI nuppu. Aktiivne programm seiskub ja nõudepesumasinas olev vesi lastakse välja.

# IGAPÄEVANE KASUTAMINE

## 1. VEEÜHENDUSE KONTROLL

Kontrollige, kas nõudepesumasin on ühendatud veevarustusega ja kas kraan on avatud.

## 2. LÜLITAGE NÕUDEPESUMASIN SISSE

Vajutage **SISSE-/VÄLJALÜLITUSE nuppu**.

## 3. PANGE NÕUD RESTIDELE

(vt jaotist **RESTIDE TÄITMINE**)

## 4. PESUVAHENDI DOSAATORI TÄITMINE

(vt **PROGRAMMIDE TABELIT**).

## 5. VALIGE PROGRAMM JA SOBIV PESUTSÜKKEL

Et valida kõige sobivam programm vastavalt pesemist vajavate nõude tüübile ja määrdumisastmele, (vt **PROGRAMMIDE KIRJELDUS**) vajutage nuppu **P**.

Tehke soovitud valikud (vt jaotist **VALIKUD JA FUNKTSIOONID**).

## 6. START

Käivitage pesutsükkel, vajutades **STARDI/PAUSI** nuppu. Kui programm algab, kuulete helisignaali.

## 7. PESUTSÜKLI LÖPP

Pesutsükli lõpust annavad märku helisignaaliid ja ekraanile kuvatakse **END (LÖPP)**. Avage uks ja lülitage seade **SISSE-/VÄLJALÜLITUSE** nupust välja.

Põletuste vältimiseks oodake paar minutit enne nõude väljavõtmist.

Tühjendage restid, alustades alumisest.

Pärast programmi lõppu võib käivituda täiendav kuivatamisfaas, mis kestab veel 30 minutit. Nõud võite pesumasinast välja võtta ükskõik millal pärast pesemisprogrammi lõppu. Et nõud saaksid korralikult kuivaks, soovitage lasta kuivatusfaasil kesta 30 minutit.

**Pikemate jõudeperioodide ajal lülitub masin automaatselt välja, et minimeerida elektrikulu.**

**Kui nõud ei ole eriti määrdunud või neid on enne masinasse paigutamist jooksva veel all loputatud, vähendage vastavalt ka pesuvahendi kogust.**

## TÖÖTAVA PROGRAMMI MUUTMINE

Kui valisite vale programmi, saab seda kohe programmi alguses veel muuta: vajutage **SISSE-/VÄLJALÜLITUSE nuppu** ja hoidke seda all, masin lülitub välja.

Lülitage masin **SISSE-/VÄLJALÜLITUSE nuppu** vajutades taas sisse ja valige uus pesutsükkel ning võimalikud lisavalikud; käivitage tsüklil, vajutades **STARDI/PAUSI** nuppu.

## NÕUDE LISAMINE

Masinat välja lülitamata avage uks (**ettevaatust, KUUM aur!**) ja pange masinasse nõusid juurde. Sulgege uks ja vajutage **STARDI/PAUSI** nuppu; tsüklil jätkub poolelijäänud kohalt.

## OOTAMATUD KATKESTUSED

Kui pesutsükli ajal masina uks avatakse või tekib voolukatkestus, siis tsüklil seiskub. Kui uks taas suletakse või vool taastub, vajutage tsükli jätkamiseks poolelijäänud kohalt **STARDI/PAUSI** nuppu.

*Funktsioonide kohta saate pikemalt lugeda kasutus- ja hooldusjuhendist, mille saab tellida või veebist alla laadida, järgides viimasel leheküljel antud juhiseid. *

# NÕUANDED JA NÄPUNÄITED

## NÕUANDED

Enne nõude korvi ladumist pühkige neilt toidujäägid ja valage klaasid tühjaks. **Nõusid eelnevalt jooksva vee all loputada ei ole vaja.**

Paigutage nõud nii, et need on kindlalt paigas ega saa ümber kukkuda; anumad seadke avaga allapoole ja kumerad/nõgusad pinnad kaldu, et vesi pääseks igale pinnale ligi ja saaks vabalt voolata.

**Hoiatus!** Kaaned, käepidemed, kandikud ja pannid ei tohi takistada pihustihobade pöörlemist.

Väikesed esemed paigutage söögiriistade korvi.

Tugevalt määrdunud nõud ja potid-pannid tuleks asetada alumisse korvi, sest selles osas on veejoad tugevamad ja pesemine tõhusam.

Kui olete nõud masinasse pannud, kontrollige, et pihustihobavad saavad vabalt pöörlelda.

## HÜGIEEN

Vältimaks ebameeldivaid lõhnu ja setteid, mis võivad masinasse koguneda, käivitage vähemalt kord kuus mõni kõrge temperatuuriga programm. Pange masinasse teelusikatäis pesuvahendit ja laske programmil lõpuni käia ilma nõusid masinasse panemata.

## SOBIMATUD NÕUD

- Puidust nõud ja söögiriistad.
- Õrnad kaunistustega klaasid, kunstkäsitöö ja antiiknõud. Nende kaunistused ei talu masinpesu.
- Sünteetilistest, suurt kuumust mittetaluvatest materjalidest esemed.
- Vasest ja tinast nõud.
- Tuha, vaha, määrdeainete või tindiga määrdunud nõud.

Klaasimaalingute ja alumiiniumist/hõbedast nõude värvid võivad pesu käigus muutuda. Mõned klaasisordid (nt kristallesemed) võivad mitme pesutsükli tagajärjel muutuda ka läbipaistmatuks.

## KLAAS- JA PORTSELANNÕUDE KAHJUSTUSED

- Peske masinas ainult selliseid nõusid, mille kohta tootja on kinnitanud, et need sobivad masinpesuks.
- Kasutage nõudega sobivat õrnatoimelist pesuvahendit
- Võtke klaasid ja söögiriistad kohe pärast pesutsükli lõppu masinast välja.

# RESTIDE TÄITMINE

## ÜLEMINE REST

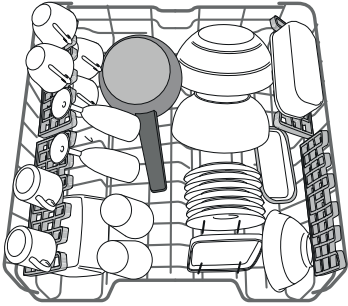

(ülemise resti laadimisnäidis)

Ülemisel restil on ülestõstetavad toed, millega võib toetada näiteks üksteise kõrvale seatud alustasse, või hoida need all, kui restil on kau-  
sid ja toidukarbid.

## ÜLEMISE RESTI KÕRGUSE REGULEERIMINE

Ülemise resti kõrgust saab reguleerida: kui see paigutada kõrgemale, mahuvad alumisele restile suuremad nõud, kui see aga seada madalamale, saab paremini ära kasutada ülemise resti tugesid, luues üles rohkem ruumi ja vältides kokkupuudet alumisel restil asuvate nõudega.

Ülemisel restil on olemas **ülemise resti kõrguse regulaator** (vt joonis), resti tõstmiseks pole vaja hoobasid vajutada, vaid tõstke seda lihtsalt äärtest hoides ülespoole, kuni see on stabiilselt ülemises positsioonis paigal.

Tagasi alumisse positsiooni paigutamiseks vajutage hoobasid **A** resti äärtel ja liigutage korvi allapoole.

**On äärmiselt soovitatav mitte muuta resti kõrgust siis, kui see on nõusid täis. ÄRGE tõstke või langetage korvi ainult ühelt poolt.**

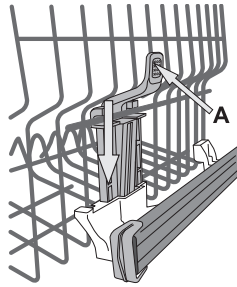

## REGULEERITAVA PAIGUTUSEGA KOKKUKÄIVAD LABAD

Nõude optimaalseks paigutamiseks restil saab kokkukäivaid labasid seada kolmele kõrgusele.

Veiniklaasid saab turvaliselt kokkukäivate labade vahele paigutada, seades klaasi jala vastavasse pilusse.

Et nõud saaksid kõige paremini kuivada, seadke labad suurema nurga alla.

Kaldenurga muutmiseks tõmmake laba ülespoole, nihutage seda veidi ja paigutage siis soovitud asendisse.

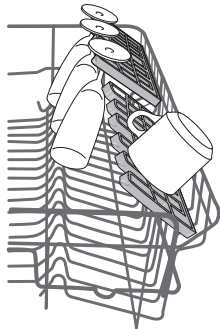

## ALUMINE REST

Pottidele, pannidele, taldrikutele, salatikaussidele, söögiriistadele jne. Ideaaljuhul tuleks taldrikud paigutada külgedele, et need ei puutuks kokku puhustihoovaga.

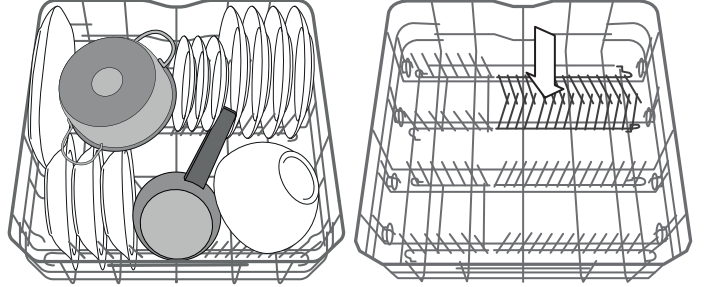

(alumise resti laadimisnäidis)

Alumisel restil on olemas ülestõstetavad toed, millega saab toetada taldrikuid, kui need on laotud püstises asendis üksteise kõrvale, või hoi-  
da all, kui restile on laotud potid ja salatikausid.

## POWER CLEANI PUHASTUS ALUMISEL RESTIL

Võimas Power Clean® puhastus kasutab pesumasina tagaosas spetsiaalseid veejugasid, et pesta tugevalt määrdunud esemeid suurema intensiivsusega.

Kui olete pannid ja potid Power Clean®-i konstruktsiooni ette paigutanud, aktiveerige juhtpaneelilt **POWER CLEAN** puhastus.

Alumise resti tagaosas on olemas spetsiaalne tugikonstruktsioon pannide või küpsetusvormide paigutamiseks vertikaalselt, et need vähem ruumi võtaks.

Kuidas Power Clean®-i kasutada:

1. Reguleerige Power Clean®-i ala (G), pöörates pottide mahutamiseks tagumised taldrikuhoidjad alla.
2. Laduge potid ja kastrulid vertikaalselt Power Clean®-i alale. Potid peavad olema veejuga-  
de suunas kaldu.

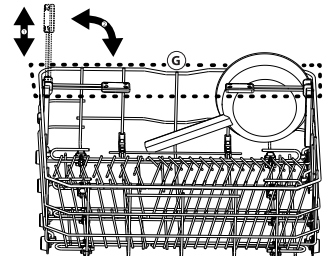
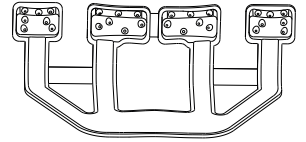

## SÖÖGIRIISTADE KORV

Moodulitest koosnevat korvi on võimalik nihutada, et alumise resti ruumi optimaalselt ära kasutada. Söögiriistade optimaalseks paigutamiseks on see varustatud katterestidega.

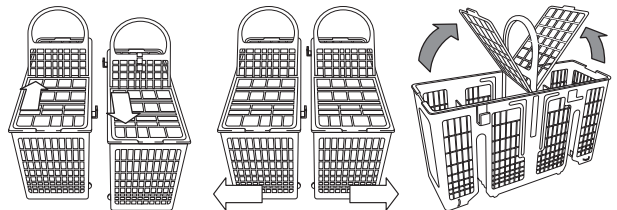

Noad ja muud teravad esemed tuleb söögiriistakorvi paigutada teradega allapoole või asetada need horisontaalselt ülemise resti ülestõstetavate tugede vahele.

# HOOLDUS

## FILTRI PUHASTAMINE

Puhastage filtrikoostu regulaarselt, et filtrid ei ummistuks ja vesi saaks vabalt masinast välja voolata.

Filtrikoost koosneb kolmest filtrist, mis koguvad pesuveest kokku toiduosakesed ja suunavad siis vee taasinglusse. Parima pesutulemuse saamiseks tuleb need puhtana hoida.

**Nõudepesumasinat ei tohi kasutada, kui filtrid puuduvad või on kinnitamata.**

Kontrollige mitme pesu järel filtrikoostu ja vajaduse korral puhastage see põhjalikult jooksva vee all, kasutades mitte-metallist harja ja järgides alltoodud juhiseid:

1. Keerake silindrilist filtrit **A** vastupäeva ja tõmmake see välja (joonis 1).
2. Eemaldage kuppelfilter **B**, avaldades selle küljetiibadele kerget survet (joonis 2).
3. Libistage välja roosteavabast terasest plaatfilter **C** (joonis 3).
4. Kontrollige filtrilõksu ja eemaldage sellest kõik toidujäägid.

**ÄRGE KUNAGI EEMALDAGE** pesutsükli pumba kaitset (must detail) (joonis 4).

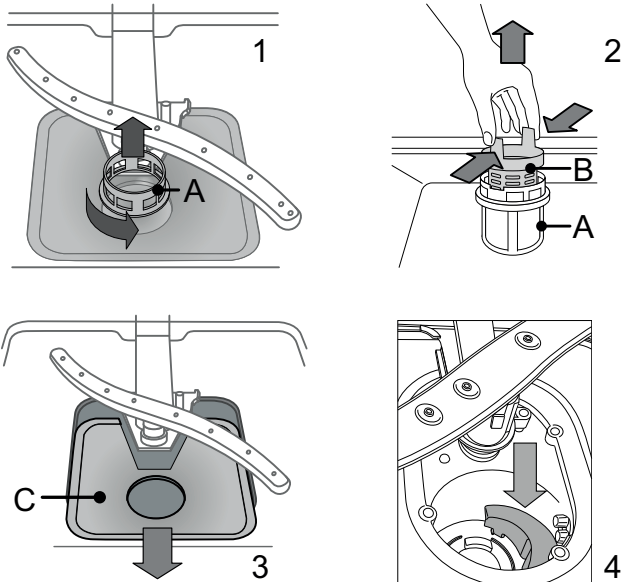

Pärast filtrite puhastamist pange filtrikoost tagasi ja kinnitage korralikult oma kohale; see on nõudepesumasina tõhusa töö tagamiseks ülioluline.

## PIHUSTIHOODE PUHASTAMINE

Vahel võivad toiduosakesed kleepuda pihustihoode külge ja ummistada vee pihustusavad. Seepärast soovitame hoobasid aeg-ajalt kontrollida ja väikese mitte-metallist harjaga puhastada.

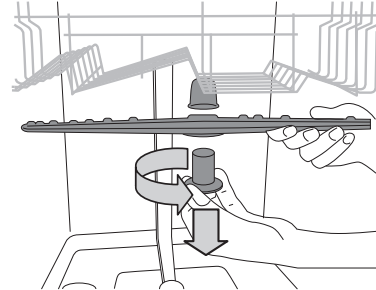

Ülemise pihustihoova eemaldamiseks keerake plastikust lukustrõngast vastupäeva. Ülemise pihustihoova tagasipanekul tuleks jälgida, et suurema aukude arvuga pool jääks ülespoole.

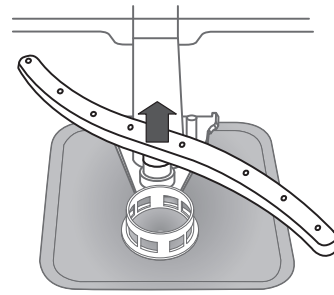

Alumise pihustihoova saab eemaldada, tõmmates seda üles.

## VEE SISSEVÖTUVOOLIKU PUHASTAMINE

Kui veevoolikud on uued või olnud pikalt kasutamata, laske veel neist läbi voolata, et oleks kindel, et need on takistustest vabad ja puhtad; seejärel kontrollige üle ühenduskohad. Kui seda ettevaatusabinõu ei järgita, võib voolik ummistuda ja pesumasinat kahjustada.

# VEAOTSING

Teie nõudepesumasina töös võib esineda tõrkeid. Enne teeninduskeskusega kontakteerumist uurige, kas saate alltoodud loendi abil probleemi ise lahendada.

PROBLEEMID	VÕIMALIKUD PÕHJUSED	LAHENDUSED
Nõudepesumasin ei käivitu või ei reageeri käskudele.	Masin ei ole korralikult vooluvõrguga ühendatud.	Ühendage pistik seinakontakti.
	Voolukatkestus.	Nõudepesumasin käivitub automaatselt, kui vool taastub.
	Nõudepesumasina uks ei ole suletud.	Lükake ust tugevalt, kuni kuulete <i>klõpsu</i> .
	See ei reageeri käskudele.	Lülitage seade <b>SISSE-/VÄLJALÜLITUSE</b> nupust välja, lülitage see umbes ühe minuti pärast uuesti sisse ja seadistage programm uuesti.
Vesi ei voola nõudepesumasinat välja.	Pesutsükkel ei ole veel lõppenud.	Oodake pesutsükli lõppemiseni.
	Tühjendusvoolik on kokku murtud.	Kontrollige, kas tühjendusvoolik pole kokku murtud (vt jaotist PAIGALDUSJUHISED).
	Vee äravool on umbes.	Puhastage vee äravoolutoru.
	Filter on toidujääkidega ummistunud	Puhastage filter (vt jaotist FILTRIKOOSTU PUHASTAMINE).
Nõudepesumasin teeb liiga tugevat müra.	Nõud kolisevad üksteise vastu.	Asetage nõud õigesti (vt jaotist RESTIDE TÄITMINE).
	Tekib liiga palju vahtu.	Pesuvahendit on valesti doseeritud või ei sobi see nõudepesumasinas kasutamiseks (vt PESUVAHENDI DOSAATORI TÄITMINE). Pesumasina lähtestamiseks vajutage TÜHJENDUSE nuppu (vt jaotist VALIKUD JA FUNKTSIOONID) ja käivitage uus programm ilma pesuvahendita.
Nõud ei ole puhtad.	Nõud ei ole korralikult paigutatud.	Asetage nõud õigesti (vt jaotist RESTIDE TÄITMINE).
	Pihustihoovad ei saa vabalt liikuda, sest nõud takistavad neid.	Asetage nõud õigesti (vt jaotist RESTIDE TÄITMINE).
	Pesutsükkel oli liiga õrn.	Valige sobiv pesutsükkel (vt PROGRAMMIDE TABELIT).
	Tekib liiga palju vahtu.	Pesuvahendit on valesti doseeritud või ei sobi see nõudepesumasinas kasutamiseks (vt PESUVAHENDI DOSAATORI TÄITMINE).
	Loputusvahendi dosaatori kaas ei ole korralikult kinni.	Veenduge, et loputusvahendi dosaatori kaas on suletud.
	Filter on määrdunud või ummistunud.	Puhastage filtrikoost (vt jaotist HOOLDUS).
	Masinas ei ole soola.	Täitke soolanõu (vt SOOLANÕU TÄITMINE).

## TOOTEKIRJELDUS

 Selle seadme energiaandmetega tootekirjeldust on võimalik allalaadida Whirlpool'i veebilehelt

[docs.whirlpool.eu](https://docs.whirlpool.eu)

## KUIDAS KASUTUS- JA HOOLDUSJUHENDIT HANKIDA

 Laadige kasutus- ja hooldusjuhend alla meie veebilehelt [docs.whirlpool.eu](https://docs.whirlpool.eu) (te võite kasutada seda QR-koodi), täpsustades toote kaubakoodi.  
>Või võtke ühendust meie klientide müüjijärgse teenindusega.



## GARANTIIREMONDITEENINDUSEGA KONTAKTEERUMINE

Meie kontaktandmed leiatare garantiijuhendist. Meie klientide müüjijärgse teenindusega ühendust võttes edastage oma toote andmesildil olevad koodid

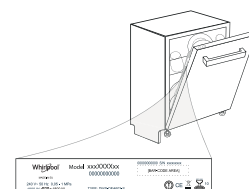

**400011283321**

06/2018 - Xerox Fabriano

