

Vodiči za **zdravlje, sigurnost, upotrebu,**
održavanje i postavljanje



www.whirlpool.eu/register



HRVATSKI 3

HRVATSKI VODIČI ZA ZDRAVLJE, SIGURNOST, UPO- TREBU, ODRŽAVANJE I POSTAVLJANJE



ZAHVALJUJEMO VAM NA KUPOVINI PROIZVODA WHIRLPOOL.

Kako bismo vam mogli pružiti potpuniju pomoć,
registrirajte svoj uređaj na adresi www.whirlpool.eu/register

Indeks

Vodič za zdravlje i sigurnost

SIGURNOSNE UPUTE	5
OBAVEZNO PROČITAJTE I PRIDRŽAVAJTE SE.....	5
ZAŠTITA OKOLIŠA	8
IZJAVA O SUKLADNOSTI	9

Vodič za upotrebu i održavanje

OPIS PROIZVODA	10
UREĐAJ.....	10
UPRAVLJAČKA PLOČA.....	10
VRATA	11
SVJETLO U BUBNJU (ako je uređaj opremljen)	11
DOSTUPNA OPREMA	11
NAČIN UPOTREBE UREĐAJA	12
PRVA UPOTREBA	12
SVAKODNEVNA UPOTREBA.....	13
PROGRAMI.....	15
OPCIJE.....	18
FUNKCIJE	19
INDIKATORI	21
SAVJETI ZA UŠTEDU ENERGIJE	22
ODRŽAVANJE I ČIŠĆENJE	23
PRAŽNENJE SPREMNIKA ZA VODU	23
ČIŠĆENJE FILTRA VRATA	24
ČIŠĆENJE DONJEG FILTRA	25
ČIŠĆENJE VANJSKOG DIJELA SUŠILICE.....	27

OKRETANJE GRANIČNIKA VRATA	28
VODIČ ZA RJEŠAVANJE PROBLEMA I POSTPRODAJNI SERVIS	33
INDIKATOR KVARA I PORUKE.....	35
PRIJEVOZ I RUKOVANJE	37
POSTPRODAJNI SERVIS.....	38
 <i>Vodič za postavljanje</i>	39

SIGURNOSNE UPUTE

OBAVEZNO PROČITAJTE I PRIDRŽAVAJTE SE

Prije upotrebe sušilice pažljivo pročitajte vodiče za zdravlje, sigurnost, upotrebu i održavanje.

Upute čuvajte na dohvat ruke radi budućih referenci.

VAŠA SIGURNOST I SIGURNOST DRUGIH VRLO JE VAŽNA.

Ovaj priručnik i sam uređaj daju važna sigurnosna upozorenja koja morate pročitati i stalno ih se pridržavati.



Ovo je simbol sigurnosnog upozorenja.

Ovaj vas simbol upozorava na potencijalne opasnosti koje mogu ubiti ili ozlijediti vas i druge osobe.

Sve sigurnosne poruke prati simbol sigurnosnog upozorenja i riječ **OPASNOST** ili **UPOZORENJE**. Ove riječi označavaju sljedeće:

⚠ OPASNOST

Ukazuje na opasnu situaciju koja će, ako je ne izbjegnute, prouzročiti tešku ozljedu.

⚠ UPOZORENJE

Ukazuje na opasnu situaciju koja bi, ako je ne izbjegnute, mogla prouzročiti tešku ozljedu.

Sva sigurnosna upozorenja daju posebne pojedinosti o potencijalnim rizicima i navode kako se može smanjiti opasnost od ozljeda, oštećenja i strujnog udara koji može nastati uslijed neprihvatljive upotrebe sušilice. Pažljivo se pridržavajte uputa koje slijede. Nepridržavanje ovih uputa može dovesti do opasnosti. Proizvođač odbija bilo kakvu odgovornost za ozljede osoba ili životinja ili oštećenje imovine u slučaju nepoštivanja ovih savjeta i mjera opreza.

Vrlo malu (0-3 godine) i malu djecu (3-8 godina) treba držati dalje od uređaja osim ako su pod stalnim nadzorom. Djeca starija od 8 godina i osobe smanjenih fizičkih, osjetilnih i mentalnih sposobnosti ili osobe bez dovoljnog iskustva i znanja mogu koristiti uređaj samo ako su pod nadzorom ili su dobili upute o sigurnom rukovanju uređajem te ako razumiju potencijalne opasnosti. Djeca se ne smiju igrati uređajem. Djeca ne smiju čistiti niti održavati uređaj bez nadzora.

Predmete zaprljane tvarima poput kuhinjskog ulja, acetona, alkohola, benzina, kerozina, sredstava za uklanjanje mrlja, terpentina, voska i sredstava za uklanjanje voska, prije sušenja u sušilici rublja morate oprati u vrućoj vodi i dodatnoj količini

deterdženta.

U sušilici rublja ne smijete sušiti predmete kao što su gumena pjena (pjene lateksa), kape za tuširanje, nepromoćivih tkanina, predmeta s gumenom podlogom te odjeće ili jastuka ispunjenih jastučićima od gumene pjene.

Izvadite iz džepova sve predmete kao što su upaljači i šibice.

Nemojte koristiti sušilicu rublja ako ste za čišćenje koristili kemijska sredstva.

Predmeti natopljeni uljem mogu se spontano zapaliti, naročito ako su izloženi izvori- ma topline kao što je sušilica rublja. Artikli se zagrijavaju, što izaziva oksidacijsku reakciju u ulju. Oksidacija stvara toplinu. Ako se toplina ne može osloboditi, artikl se može toliko zagrijati da se može i zapaliti. Slaganje predmeta natopljenih uljem na hrpu, jednog na drugog, odnosno njihovo spremanje može spriječiti oslobađanje topline i tako izazvati opasnost od požara.

⚠ UPOZORENJE

Sušilicu rublja nemojte nikad zaustavljati prije kraja ciklusa sušenja, osim ako ne namjeravate brzo izvaditi i raširiti svu odjeću kako bi se toplina raspršila.

Posljednja faza ciklusa sušenja obavlja se bez topline (faza hlađenja) koja omogućuje da rublje ostane na temperaturi koji ne dovodi do oštećenja rublja.

Ako želite sušilicu postaviti na perilicu rublja, najprije se obratite našem postprodajnom servisu kako biste provjerili je li to moguće. Postavljanje sušilice na perilicu dozvoljeno je samo ako je sušilica sigurno pričvršćena na perilicu rublja pomoću odgovarajućeg kompleta za okomito postavljanje.

NAMJENSKA UPOTREBA PROIZVODA

Ova sušilica predviđena je samo za upotrebu u kućanstvu. Upotreba uređaja u profesionalne svrhe zabranjena je. Proizvođač otklanja bilo kakvu odgovornost za neprikladnu uporabu ili neispravno postavljanje upravljanje.

PAŽNJA: Sušilica nije namijenjena za rukovanje pomoću vanjskog mjerača vremena ili posebnog sustava za daljinsko upravljanje.

Sušilicu ne upotrebljavajte na otvorenom. Eksplozivne ili zapaljive tvari kao što su spremnici raspršivača ne pohranjujte i ne upotrebljavajte benzin ili druge zapaljive tvari u uređaju ili u njegovoj blizini: ako se uređaj nehotično uključi, može izbiti požar.

POSTAVLJANJE

Postavljanje i održavanje mora

izvršiti kvalificirani tehničar prema uputama proizvođača i u skladu s lokalnim sigurnosnim propisima. Nemojte popravljati ni zamjenjivati bilo koji dio sušilice osim ako se to izričito ne navodi u korisničkom priručniku.

Djeca ne smiju obavljati postupke postavljanja. Ne dozvolite djeci približavanje prilikom postavljanja sušilice. Čuvajte pakiranja (plastične vrećice, polistiren itd.) izvan dohvata djece, tijekom i nakon postavljanja sušilice.

Nosite zaštitne rukavice pri skidanju ambalaže i postavljanju uređaja.

Nakon uklanjanja ambalaže sa sušilice provjerite da nije došlo do oštećenja za vrijeme transporta. U slučaju problema, kontaktirajte distributera ili najbliži postprodajni servis. Dvije ili više osoba mora rukovati sušilicom i postavljati je. Ne dozvolite djeci približavanje prilikom postavljanja sušilice.

Sušilicu morate iskopčati iz napajanja prije obavljanja zahvata postavljanja.

Tijekom postavljanja pazite da sušilica ne ošteti kabel za napajanje. Sušilicu uključite tek kada završi postupak postavljanja.

Nakon postavljanja uređaja pričekajte nekoliko sati prije pokretanja kako bi se prilagodila uvjetima u prostoriji. Sušilicu ne postavljajte na mjestu gdje bi mogla biti izložena ekstremnim uvjetima kao što su: loša ventilacija, temperatura ispod 5°C ili iznad 35°C.

Sušilica se ne smije postaviti iza vrata koja se mogu zaključati, kliznih vrata ili vrata koja se otvaraju prema sušilici rublja, tako da se vrata sušilice ne mogu potpuno otvoriti.

Sušilica se mora postaviti tako da je stražnji dio okrenuti prema zidu kako bi se izbjegle ozljede uslijed dodirivanja stražnje ploče koja se može jako zagrijati tijekom postupka sušenja.

Sušilicu ne postavljajte u prostorije sa slabom ventilacijom. Ako je želite postaviti u malo spremište, zahod, kupaonicu ili sličnu prostoriju, morate osigurati dobru ventilaciju (otvorena vrata, ventilacijska rešetka ili otvor veći od 500 cm²).

Prilikom postavljanja sušilice provjerite jesu li sve četiri nožice stabilne te da stoje na podu, podešavajući ih ako je potrebno, a zatim pomoću libele provjerite je li sušilica savršeno poravnata.

Ako je moguće, koristite crijevo za ispuštanje vode izravno u kućni odvodni sustav. Tako nećete morati prazniti spremnik za vodu na kraju svakog ciklusa sušenja, jer će se kondenzirana voda izravno ispuštati.

Pazite da sušilicu ne postavite na debelom sagu.

Ako zbog nedostatka prostora sušilicu morate postaviti izravno uz plinsku ili peć na ugljen između njih morate postaviti ploču za toplinsku izolaciju (85 x 57 cm) i stranica ploče koja je okrenuta prema peći mora se prekriti aluminijskom folijom.

Sušilica nije namijenjena za ugradnju u element.

Sušilica se može postaviti ispod radne površine pod uvjetom da se omogući odgovarajuća ventilacija. Postavite ventilacijsku rešetku (minimalno 45 cm x 8 cm) na stražnju stranu radne površine ispod koje je postavljena sušilica.

ELEKTRIČNA UPOZORENJA

Provjerite odgovara li napon naveden na nazivnoj pločici onome u vašem domu.

Kako bi instalacija bila u skladu s važećim sigurnosnim propisima, potrebna je višepolarna sklopka s minimalnim razmakom između kontakata od 3 mm.

Prema propisima, uređaj mora biti uzemljen.

Ako su sušilice već opremljene utikačem, a utikač ne odgovara vašoj utičnici, obratite se kvalificiranom tehničaru.

Ne upotrebljavajte produžne kabele, višestruke utičnice ili adaptere. Sušilicu ne spajajte na utičnicu kojom se može upravljati daljinskim upravljačem.

Kabel za napajanje mora biti dovoljno dug kako bi se uređaj, nakon postavljanja u element, mogao priključiti na izvor napajanja.

Ne povlačite kabel za napajanje.

Ako se kabel za napajanje oštetiti morate ga zamijeniti identičnim. Kabel za napajanje smije zamijeniti samo kvalificirani tehničar u skladu s uputama proizvođača i važećim sigurnosnim odredbama. Obratite se

ovlaštenom servisu.

Ova se sušilica ne smije stavljati u pogon ako su njezin dovodni kabel ili utikač oštećeni, ako ne radi ispravno, ili ako je oštećena ili je pala na tlo. Ne uranjajte električni kabel ili utikač u vodu. Držite dovodni kabel udaljen od vrućih površina. Nakon postavljanja električni dijelovi ne smiju biti dostupni korisniku.

Nemojte dodirivati sušilicu bilo kojim mokrim dijelom tijela ni rukovati njime ako ste bos.

PRIKLJUČIVANJE NA ELEKTRIČNU MREŽU, SAMO ZA VELIKU BRITANIJU I IRSKU

Zamjena osigurača.

Ako je mrežni kabel ove sušilice opremljen utikačem s osiguračem BS 1363A od 13 A, za zamjenu osigurača u ovoj vrsti utikača koristite osigurač označen A.S.T.A., odobren za BS 1362 i postupite kako slijedi:

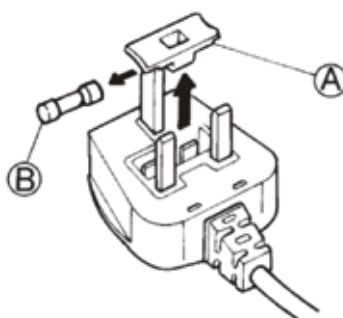

1. Skinite poklopac s osigurača (A) i izvadite osigurač (B).
2. Postavite zamjenski osigurač od 13 A u poklopac osigurača.
3. Ponovo ih priključite.

Važno:

Poklopac osigurača mora se ponovno postaviti prilikom zamjene osigurača. Ako je poklopac izgubljen, osigurač se ne

smije koristiti dok se ne postavi odgovarajuća zamjena.

Ispravna zamjena prepoznaje se po boji umetka ili po boji u reljefnom otisku teksta na dnu utikača.

Zamjenske poklopce osigurača možete nabaviti u lokalnoj trgovini elektromaterijala.

Samo za Republiku Irsku

Često se primjenjuju informacije navedene za Veliku Britaniju, ali se koristi i treća vrsta utikača i utičnice, odnosno 2-pinska vrsta s bočnim uzemljenjem.

Utičnica/utikač (vrijedi za obje zemlje)

Ako postojeći utikač nije prikladan za vašu utičnicu, kontaktirajte postprodajni servis za daljnje upute. Ne pokušavajte sami zamijeniti utikač. Ovaj postupak mora izvršiti kvalificirani tehničar s skladu s uputama proizvođača i važećim sigurnosnim propisima.

ISPRAVNA UPOTREBA

Ne prelazite najveću dozvoljenu količinu punjenja. Najveću dozvoljenu težinu provjerite u tablici programa.

Neoprane predmete nemojte sušiti u sušilici rublja.

Nemojte previše osušiti rublje.

Pazite da oko sušilice nema dlačica ili nakupljene prašine.

Omekšivače rublja ili slične proizvode trebate koristiti kako je naznačeno u uputama za omekšivač rublja.

ČIŠĆENJE I ODRŽAVANJE

Sušilicu morate iskopčati iz napajanja prije čišćenja ili radova održavanja.

Nikada ne upotrebljavajte uređaje za čišćenje parom.

ZAŠTITA OKOLIŠA

Za modele sušilice s tehnologijom toplinske pumpe:

Ova sušilica sadrži fluorirani staklenički plin (R134a). Sustav koji sadrži plin hermetički je zatvoren. Električni razvodni uređaj ima ispitanu godišnju stipu curenja manju od 0,1%.

ODLAGANJE AMBALAŽNOG MATERIJALA

Ambalažni materijal može se u potpunosti reciklirati i označen je simbolom recikliranja:



Različiti dijelovi ambalaže moraju se stoga odgovorno odlagati i u skladu s propisima lokalnih vlasti o odlaganju otpada.

RASHODOVANJE KUĆANSKIH APARATA

Pri rastavljanju sušilice onesposobite je tako da prerežete kabel za napajanje i uklonite vrata i police (ako postoje) tako da se djeca ne mogu lako popeti u njega i zaglaviti.

Ova sušilica proizvedena je od materijala koje se može reciklirati



ili ponovno iskoristiti. Odložite ga u skladu s lokalnim propisima o zbrinjavanju otpada.

Dodatne informacije o postupanju, uporabi i recikliranju električnih kućanskih uređaja, potražite u nadležnom mjesnom uredu, službi za skupljanje komunalnog otpada ili trgovini u kojoj ste uređaj kupili.

Ovaj je sušilica označena je sukladno europskoj direktivi 2012/19/EZ o električnom i elektroničkom otpadu (WEEE). Pravilnim odlaganjem ovog proizvoda pomažete u sprječavanju mogućih negativnih posljedica za okoliš i ljudsko zdravlje do kojih bi moglo doći u slučaju neprimjerenog rukovanja otpadom od ovog proizvoda.

Ovaj simbol



na proizvodu ili na popratnoj dokumentaciji označava da se on ne smije odlagati kao nerazvrstani komunalni otpad, već se mora predati u najbliži centar za recikliranje električne i elektroničke opreme.

SAVJETI ZA UŠTEDU ENERGIJE

Uvijek sušite punu sušilicu: ovisno o vrsti rublja i programu/vremenu sušenja. Za više informacija, vidi tablicu programa.

Po mogućnosti upotrebljavajte maksimalnu brzinu centrifuge koju dopušta vaša perilica rublja, jer mehaničko ispuštanje

vode zahtijeva manje energije. Uštedjet ćete vrijeme i energiju prilikom odvijanja ciklusa sušenja.

Kako biste postigli željene rezultate sušenja, za stavljeno rublje uvijek odaberite ispravan program/vrijeme sušenja.

Odaberite blagu opciju samo kod malih količina rublja.

Prilikom sušenja pamuka, sušite zajedno rublje za glačanje i za spremanje u ormar. Počnite s programom vremena sušenja za glačanje/postavkom vrijeme sušenja, na kraju tog ciklusa izvadite rublje koje treba izglacati, pa osušite preostalo stavljeno rublje na postavci sušenja za u ormar.

IZJAVA O SUKLADNOSTI

Ova sušilica je napravljena, izrađena i distribuirana se sukladno sigurnosnim zahtjevima europskih direktiva:

- direktiva 2006/95/EZ o niskom naponu
- direktiva 2004/108/EZ o elektromagnetskoj kompatibilnosti.

OPIS PROIZVODA

UREĐAJ

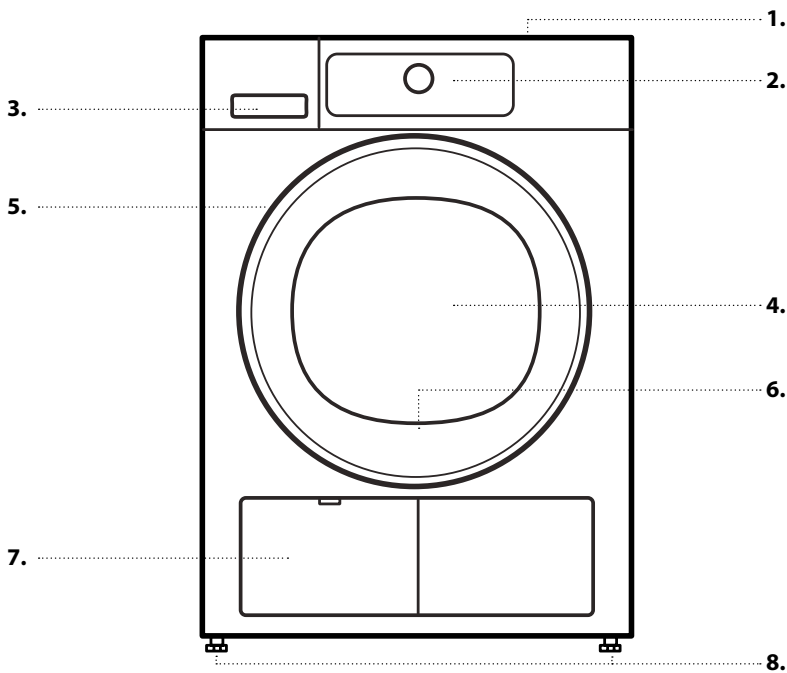

1. Radna površina
2. Upravljačka ploča
3. Spremnik vode
4. Vrata
5. Ručka na vratima
6. Filtar vrata (iza vrata)
7. Donji filter (iza preklopnih vratašca)
8. Podesive nožice (4)

UPRAVLJAČKA PLOČA

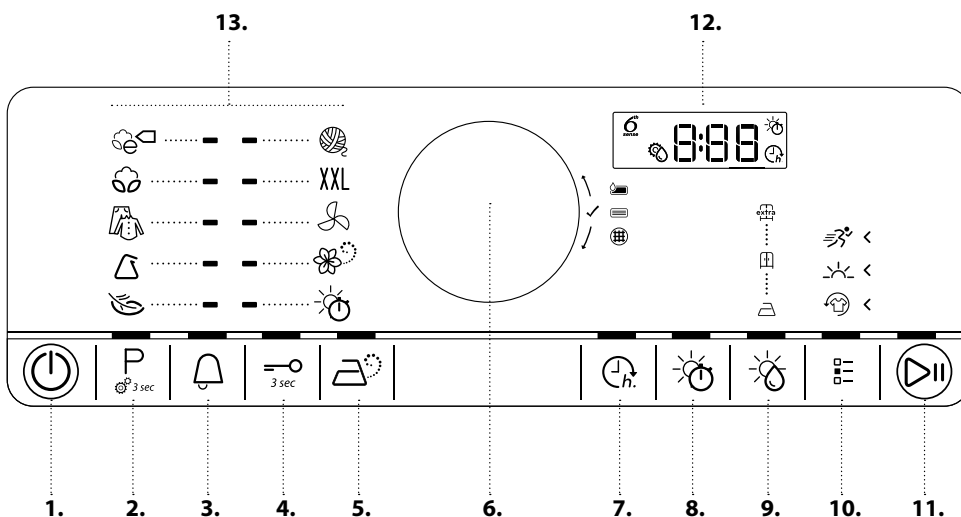

1. Gumb za uključivanje/ isključivanje (za ponovno početno postavljanje ako se dulje pritisne)
2. Gumb programa (gumb postavki ako se dulje drži pritisnutim)
3. Upozorenje na kraj ciklusa
4. Gumb za zaključavanje tipki
5. Gumb Osvježavanje parom
6. Gumb (okrenuti za odabir/ pritisnuti za potvrdu)
7. Gumb Odgoda početka
8. Gumb Vrijeme sušenja/ prozračivanja
9. Gumb Razina sušenja
10. Gumb opcija
11. Gumb Start/Pauza
12. Zaslona
13. Područja programa

VRATA

Za otvaranje vrata povucite ručku

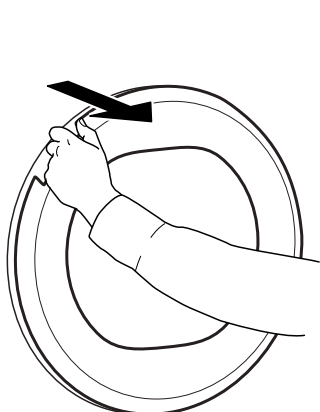

Za zatvaranje vrata uhvatite kvaku i gurnite tako da čujete da su kliknula kod zatvaranja.

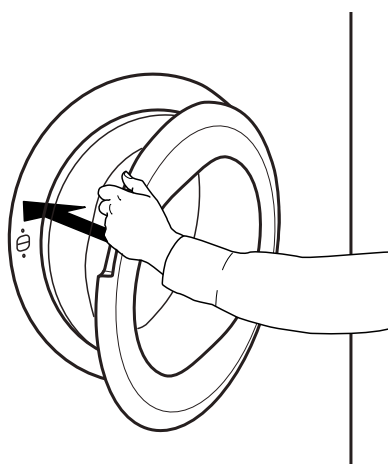

Ako program u radu prekinete otvaranjem vrata, program će se ponovno početno postaviti ako se vrata sušilice ne zatvore u roku od jedne minute.

SVJETLO U BUBNJU (ako je uređaj opremljen)

- Tijekom odabira programa: svjetlo se uključuje kod punjenja rublja
- Nakon pokretanja programa: svjetlo svijetli jače i slabije dok se otkriva težina punjenja.
- Po završetku programa, kada otvorite vrata, svjetlo

se nakratko uključuje kako biste moglo izvaditi rublje. Zatim se isključuje radi uštede energije; dodirnite bilo koji gumb kako biste ga ponovno uključili.

DOSTUPNA OPREMA

Kontaktirajte naš postprodajni servis kako biste provjerili je li sljedeći dodatni pribor raspoloživ za kombinaciju perilice i sušilice rublja.

POLICA KOMPLETA ZA OKOMITO POSTAVLJANJE

kojom sušilicu možete pričvrstiti iznad perilice rublja radi uštede prostora te lakšeg punjenja i pražnjenja sušilice u višem položaju.

NAČIN UPOTREBE UREĐAJA

PRVA UPOTREBA

1. PROVJERITE SPREMNIK ZA VODU

Provjerite je li spremnik za vodu ispravno umetnut

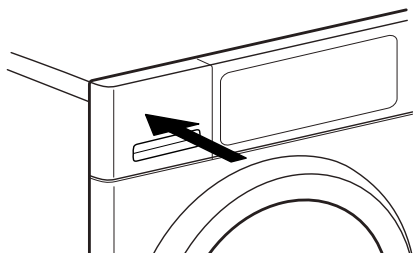

2 . PROVJERITE ODVODNO CRIJEVO

Provjerite je li odvodno crijevo na stražnjem dijelu sušilice ispravno pričvršćeno bilo na spremnik vode (pogledajte sliku) ili na sustav odvoda u domaćinstvu (pogledajte VODIČ ZA POSTAVLJANJE).

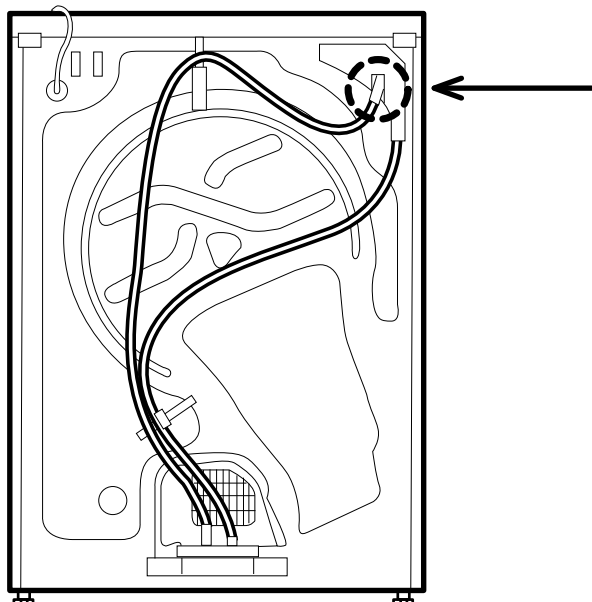

SVAKODNEVNA UPOTREBA

⚠ UPOZORENJE

Provjerite da u rublju nisu ostali upaljači ili šibice.

Provjerite da rublja nije natopljeno zapaljivim tekućinama.

1. STAVITE RUBLJE

Pridržavajte se uputa na etiketama za održavanje rublja; provjerite mogu li se predmeti koje trebate sušiti prikladni za sušenje u sušilici.

Etikete za održavanje u sušilici

Točke označavaju stupanj temperature za sušenje rublja.

- Uobičajena temperatura
- Snižena temperatura
- Nemojte sušiti u sušilici rublja

Otvorite vrata i stavite rublje. Poštujte maksimalne količine punjenja rubljem navedene u tablici programa.



2. ZATVORITE VRATA

Provjerite da se rublje nije zaglavilo između stakla vrata i filtra vrata.

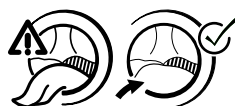

Zatvorite vrata tako da čujete da su kliknula kod zatvaranja.

⏻ 3. UKLJUČIVANJE SUŠILICE

Pritišćite gumb za uključivanje/isključivanje " sve dok se ne uključi svjetlo gumba programa. Na zaslonu se pojavljuje animacija nakon koje slijedi zvučni signal bip. Sušilica rublja sada je spremna za rad.

4. POSTAVITE ŽELJENI PROGRAM

VOĐENI NAČIN RADA – svjetlo gumba vo-

dit će vas kroz postavljanje programa sljedećim redoslijedom: odabir programa / vrijeme sušenja (SAMO ako je odabrano *Vrij Sušenja* ili *program Prozračivanje*) / razina sušenja (samo ako se može odabrati / podesiti) / opcije. Čim pritiskom na gumb potvrdite odabir svjetlo gumba skače na sljedeći korak.

P Odabir programa:

Provjerite svijetli li gumb *Program* ". Okrenite gumb kako biste odabrali željeni program. Uključuje se indikator pored odabranog programa.

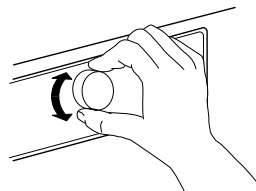

Potvrdite željeni program pritiskom na gumb.

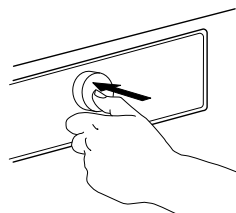

Više informacija o programima pronađite u dijelu **PROGRAMI, OPCJE I INDIKATORI**.



Ako je potrebno odaberite vrijeme sušenja

Samo ako ste odabrali program *Vrij Sušenja* ili *Prozračivanje* ", možete postaviti željeno vrijeme sušenja od minimalno 10 minuta do maksimalno 180 minuta (tri sata). Provjerite svijetli li gumb *Vrij Sušenja*.

Okrenite gumb za odabir željenog vremena sušenja / prozračivanja. Potvrdite pritiskom na gumb.



Ako je potrebno postavite razinu sušenja

Ako želite promijeniti razinu sušenja provjerite svijetli li gumb *Razina sušenja* ".

Okrenite gumb za odabir željene razine sušenja, a zatim pritisnite gumb za potvrdu.



Odabir opcija, prema potrebi

Ako želite odabrati dodatne opcije provjerite svijetli li *gumb Opcije*". Opcije koje se mogu odabrati za određeni program označene su strelicama koje svijetle.

Okrenite gumb kako biste odabrali željene opcije. Simbol odabrane opcije trepće. Za potvrdu pritisnite gumb.

Neke opcije / funkcije mogu se odabrati izravno pritiskom na gumb.



Više informacija potražite u dijelu **OPCIJE, FUNKCIJE I INDIKATORI**.

PRILAGOĐENI NAČIN RADA

Nakon prebacivanja na sušilicu ne morate slijediti **VOĐENI NAČIN RADA**.

Redoslijed kojim odabirete postavljanje programa ovisi o vama. Za odabir postavki najprije pritisnite odgovarajući gumb, zatim okrenite gumb za odabir i na kraju pritisnite gumb za potvrdu.

Niz opcija i razina sušenja ovisi o odabranom programu. Zbog toga se preporučuje da postavljanje započnete odabirom programa.



5. POKRETANJE PROGRAMA

Pritisnite i držite gumb *Start/Pauza* " sve dok se svjetlo gumba trajno ne uključi; program započinje.

Tijekom programa trajanje se može ponovno izračunati i prilagoditi.

Tijekom takvih faza na zaslonu se prikazuje animacija.

6. PROMJENA POSTAVKI PROGRAMA U RADU, AKO JE POTREBNO

Nakon pokretanja programa neke od postavki ipak možete promijeniti:

- Podešavanje vremena sušenja (samo ako je odabran program *Vrijeme sušenja* ili *Prozračivanje*)
- Podešavanje ili poništavanje *Odgode početka*, ako je opcija odgode već u tijeku.
- Dodavanje ili poništavanje opcija ako faza programa i dalje omogućuje.

Pritisnite odgovarajući gumb. Odabrana će vrijednost nekoliko sekundi treperiti. Dok trepće, postavku možete podesiti okretanjem gumba. Ako vrijednost ili postavka prestane treptati, ponovno pritisnite gumb.

Pritisnite gumb za potvrdu izmjene. Ako je ne potvrdite, nova će se postavka automatski potvrditi i– izmijenjena postavka prestat će treptati. Program se automatski nastavlja.

Za promjenu postavki programa u radu ili odgode pokretanja možete i:

- pritisnuti gumb *Start/Pauza* kako biste privremeno zaustavili program u radu
- promijeniti postavke
- ponovno pritisnuti gumb *Start/Pauza* za nastavak programa.



7. PONIŠTITI PROGRAM U TIJEKU, AKO JE POTREBNO

Pritisnite i držite gumb *Uključivanje/isključivanje* " sve dok se na zaslonu ne prikaže "rES".

⚠ UPOZORENJE

Nakon poništavanja programa u radu brzo izvadite i raširite sve predmete tako da se toplina rasprši.



8. ISKLJUČIVANJE SUŠILICE PO ZAVRŠETKU PROGRAMA

Na završetku programa na zaslonu se prikazuje "Kraj". Pritisnite gumb *Uklj/isklj* " za isključivanje sušilice. Otvorite vrata i izvadite rublje.

Radi uštede energije sušilica će se automatski isključiti četvrt sata nakon završetka programa.

Ako se ne isključi odmah po završetku programa, sušilica će oko 10 minuta okretati rublja kako bi se spriječilo gužvanje. Animacija se prikazuje na zaslonu.

- spremnik vode nakon svakog programa
 - filter vrata nakon svakog programa
 - donji filter nakon svakog petog programa.
- Pogledajte dio **ČIŠĆENJE I ODRŽAVANJE**



9. PRAŽNENJE SPREMNIKA VODE / ČIŠĆENJE FILTRA VRATA / ČIŠĆENJE DONJEG FILTRA











Ispraznite





PROGRAMI

Točke označavaju stupanj temperature za sušenje rublja.

- Uobičajena temperatura
- Snižena temperatura
- Nemojte sušiti u sušilici rublja

PROGRAM	Vrsta pranja i preporuke	Etikete za održavanje	Pravila
EKO PAMUK 	Standardni program za pamuk, prikladan za sušenje uobičajeno mokrog pamučnog rublja. Najučinkovitiji program po pitanju potrošnje energije za sušenje pamučnog rublja. Vrijednosti na oznaci potrošnje energije temelje se na ovom programu.	<input type="checkbox"/>	MAKS. PUNJENJE (KG): maks. ZADANO TRAJANJE PROGRAMA (H): 1:40 OPCIJE KOJE SE MOGU ODABRATI: Svježina
PAMUK 	Sušenje pamučnog rublja.	<input type="checkbox"/>	MAKS. PUNJENJE (KG): maks. ZADANO TRAJANJE PROGRAMA (H): 1:55 OPCIJE KOJE SE MOGU ODABRATI: Osvježavanje parom, Razina sušenja, Osvježavanje, Nježno, Brzo
MJEŠOVITO 	Za sušenje mješovitog rublja izrađenog od pamuka, lana, sintetičkih vlakana i njihovih mješavina.	<input type="checkbox"/>	MAKS. PUNJENJE (KG): 2,0 ZADANO TRAJANJE PROGRAMA (H): 1:00 OPCIJE KOJE SE MOGU ODABRATI: Osvježavanje parom, Osvježavanje, Nježno

PROGRAM	Vrsta pranja i preporuke	Etikete za održavanje	Pravila
SINTETIKA 	Za rublje izrađeno od sintetičkih vlakana.		MAKS. PUNJENJE (KG): 3,5 ZADANO TRAJANJE PROGRAMA (H): 1:00 OPCIJE KOJE SE MOGU ODABRATI: Osvježavanje parom, Razina sušenja, Osvježavanje, Nježno
OSJETLJIVO 	Za sušenje osjetljivog rublja koje treba nježnu obradu.		MAKS. PUNJENJE (KG): 2,5 ZADANO TRAJANJE PROGRAMA (H): 1:00 OPCIJE KOJE SE MOGU ODABRATI: Svježina
WOOL EXCELLENCE 	Za sušenje vunениh tkanina s oznakom Woolmark VUNA KOJA SE LAKO ODRŽAVA.		MAKS. PUNJENJE (KG): 1,0 ZADANO TRAJANJE PROGRAMA (H): 1:00 OPCIJE KOJE SE MOGU ODABRATI: ---
VEĆI PREDMETI XXL	Za sušenje velikih komada kao što su vreće za spavanje, deke itd.		MAKS. PUNJENJE (KG): 3,0 ZADANO TRAJANJE PROGRAMA (H): 2:00 OPCIJE KOJE SE MOGU ODABRATI: Svježina
PROZRAČIVANJE 	Za prozračivanje, osvježavanje i otpuštanje rublja na 30 minuta, bez grijanja.	 	MAKS. PUNJENJE (KG): maks. ZADANO TRAJANJE PROGRAMA (H): 0:15 OPCIJE KOJE SE MOGU ODABRATI: Vrijeme sušenja, Osvježavanje

PROGRAM	Vrsta pranja i preporuke	Etikete za održavanje	Pravila
OSVJEŽAVANJE PAROM 	<p>Za osvježavanje rublja parom. Posebno napravljeno za osvježavanje rublja i uklanjanje neugodnih mirisa iz suhих i čistih uobičajenih odjevnih predmeta kao što su košulje, bluze, hlače izrađenih od pamuka, sintetike i njihovih mješavina. Kao pomoć za uklanjanje neugodnih mirisa upotrijebite loptice za osvježavanje (pogledajte poseban dio LOPTICE ZA OSVJEŽAVANJE). Po završetku programa odjevne predmete treba odmah izvaditi i staviti na vješalice kako bi se umanjilo gužvanje.</p>		<p>MAKS. PUNJENJE (KG): 1,5 ZADANO TRAJANJE PROGRAMA (H): 0:30 OPCIJE KOJE SE MOGU ODABRATI: ---</p>
VRIJEME SUŠENJA 	<p>Vremenski ograničen program sušenja. Odaberite trajanje programa pomoću opcije Vrijeme sušenja. Za sve tkanine koje se mogu sušiti u sušilici. Prikladno za dodavanje dodatne kratke faze sušenja po završetku programa. Više informacija potražite u dijelu OPCIJE; FUNKCIJE I INDIKATORI / opcija Vrijeme sušenja.</p>		<p>MAKS. PUNJENJE (KG): maks. ZADANO TRAJANJE PROGRAMA (H): 0:10 OPCIJE KOJE SE MOGU ODABRATI: Vrijeme sušenja, Osvježavanje</p>

maks. = maksimalni kapacitet sušilice

Trajanja programa navedena u tablici predstavljaju zadane vrijednosti. Trajanje programa uglavnom ovisi o razini vlažnosti rublja i količini punjenja. Zbog toga stvarno trajanje programa može se razlikovati od navedenih vrijednosti.

OPCIJE

OPCIJE KOJE SE MOGU IZRAVNO ODABRATI PRITISKOM NA ODREĐENI GUMB

OPCIJA PARE



Smanjuje gužvanje odjevnih predmeta od pamuka, sintetike i njihovih mješavina dodavanjem faze vlaženja na kraju ciklusa sušenja.

Opciju upotrijebite samo s punjenjem od manjih predmeta, odmah po

završetku ciklusa izvadite odjeću i objesite je na vješalice.

Razina vlage automatski se podešava na "Suho za spremanje" i ne može se promijeniti za ovu opciju.

OPCIJA VRIJEME SUŠENJA



Željeno vrijeme može se podesiti samo ako je odabrano Vrijeme sušenja ili program Prozračivanje.

Pritisnite gumb; svjetlo se uključuje i posljednje upotrijebljeno vrijeme

sušenja pojavljuje se na zaslonu.

Okrenite gumb za odabir željenog vremena sušenja od minimalno 10 minuta do maksimalno 180 minuta, a zatim pritisnite gumb za potvrdu.

RAZINA SUŠENJA



Za odabir željene razine sušenja punjenja.

Pritisnite gumb; svjetlo se isključuje. Okrenite gumb kako biste odabrali željenu razinu sušenja.

Odaberite između:

suho za glačanje (prikladno za glačanje nakon ciklusa sušenja, dakle lagano vlažno)

suho za spremanje (dovoljno suho za spremanje u ormar po završetku ciklusa sušenja)

ekstra suho (maksimalna razina sušenja) i potvrdite pritiskom na gumb.

Razina sušenja može se podesiti u programima Pamuk i Sintetika.

OPCIJE KOJE SE MOGU ODABRATI POMOĆU GUMBA OPCIJE



SVJEŽINA



Pomaže u sprječavanju gužvanja ako rublje ne možete izvaditi brzo nakon završetka programa.

Sušilica rublja započinje povremeno okretati rublje nekoliko minuta nakon završetka programa. Ovo okretanje

trajati će približno 12 sati nakon završetka programa.

Možete ga prekinuti u bilo koje vrijeme tako da sušilicu isključite pritiskom na gumb Uklj/Isklj.

NJEŽNO



Omogućuje nježniju obradu rublja smanjivanjem temperature sušenja.

BRZO



Omogućuje brže sušenje skraćivanjem trajanja programa.

FUNKCIJE

UKLJUČIVANJE/ ISKLJUČIVANJE



Uključivanje sušilice: pritisnite gumb sve dok ne zasvijetli gumb Start/ Pauza.

Isključivanje sušilice po završetku programa: pritisnite gumb dok se svjetlo ne ugasi.

Poništavanje programa u radu: pritisnite i držite pritisnutim gumb sve dok se na zaslonu ne prikaže "rES".

! UPOZORENJE

Nakon poništavanja programa u radu brzo izvadite i raširite sve

predmete tako da se toplina rasprši.

GUMB

Za odabir i potvrdu programa, opcija i postavki.

Okrenite za odabir

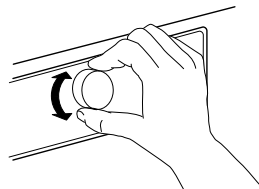

Gurnite za potvrdu

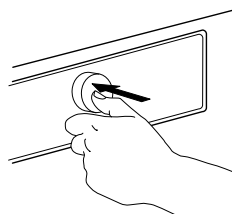

START/PAUZA



Za pokretanje programa nakon što ste završili s postavkama

Za pauziranje programa u radu

Za nastavak pauziranog programa

ZAKLJUČAVANJE TIPKI



3 sec

Ova vam opcija omogućuje zaključavanje tipki i gumba na upravljačkoj ploči kao zaštitu od neželjenog pokretanja, na primjer od strane male djece.

Sušilica mora biti uključena.



Pritisnite i držite gumb za zaključavanje tipki sve dok se ne uključe svjetla gumba.



3 sec

Gumbi i tipke sada su zaključani. Jedina funkcija koja radi je "Uključivanje/isključivanje" za isključivanje sušilice.

Zaključavanje tipki ostaje uključeno sve dok sušilicu ponovno ne isključite i uključite.

Za otključavanje tipki/gumba pritisnite i držite pritisnut gumb opcija sve dok se svjetlo gumba ne isključi.

ODGODA POKRETANJA



Omogućuje da rublje bude spremno u određeno vrijeme pomicanjem početka programa na kasnije.

Odaberite program i opcije. Pritisnite gumb *Odgoda početka* – svjetlo gumba uključuje se.



Okrenite gumb za odabir odgode do 23 sata i potvrdite pritiskom na gumb

Pritisnite *Start / Pauza* – na zaslonu se prikazuje odbrojavanje odgode do početka programa. Gumb *Start / Pauza* počinje svijetliti. Može se čuti zvuk uključivanja pumpe.



Dvotočka između sati i minuta na zaslonu treperi.

Po završetku razdoblja odgode program automatski započinje. Na početku programa odgodu na zaslonu zamjenjuje preostalo trajanje programa.

Prilikom odabira odgode trajanje početnog programa ponovno se prikazuje na zaslonu nakon isteka maksimalne moguće odgode od 23 sata. Za ponovni izlaz iz načina rada za postavljanje, a da se ne postavi odgoda, odaberite zadano trajanje programa.

Za poništavanje odgode koja je već pokrenuta:

pritisnite gumb "Start/Pauza" za poništavanje odgode. Za trenutačno pokretanje odabranog programa ponovno pritisnite gumb "Start/Pauza".

Ili pritisnite i držite pritisnutim gumb *Uključivanje/Isključivanje* za potpuno poništavanje postavke programa.

POSTAVKA PROVODNOSTI VODE



Na rezultate sušenje utječe provodnost vode koja se upotrebljava tijekom pranja. Ako, promjenom dostupnih razina sušenja (suho za glačanje; suho za spremanje; ekstra suho), niste zadovoljni krajnjim rezultatima sušenja, možete prilagoditi razinu provodnosti vode.

Sušilica se isporučuje s unaprijed postavljenom razinom 2. Odaberite između
razine 1 (najvlažniji rezultati)
i razine 5 (najsušiji rezultati).

Pritisnite i držite gumb Program sve dok simbol Podešavanje provodnosti na zaslonu ne zatreperi.



Okrenite gumb za podešavanje razine (1 -2 - 3 - 4 - 5). Pritisnite gumb za potvrdu odabrane razine.

Ovaj zahvat nije potreban za svaki ciklus sušenja. Kada utvrdite najprikladniju razinu provodnosti vode, više je ne morate mijenjati.

INDIKATORI

PUN SPREMNIK VODE

=> ispraznite spremnik vode

DONJI FILTAR ZAČEPLJEN

=> očistite donji filtar

FILTAR VRATA ZAČEPLJEN

=> očistite filtar vrata

KVAR**F..**

Za sve oznake kvara na zaslonu
više informacija potražite u dijelu
VODIČ ZA RJEŠAVANJE
PROBLEMA.

Više informacija potražite u dijelu VODIČ ZA
ČIŠĆENJE, ODRŽAVANJE I RJEŠAVANJE PROBLEMA.

SAVJETI ZA UŠTEDU ENERGIJE

FUNKCIJA AUTOMATSKOG ISKLJUČIVANJA

Sušilica je izrađena tako da štedi energiju. Zbog toga se četvrt sata nakon završetka programa automatski isključuje.

SAVJETI ZA UŠTEDU ENERGIJE

- Kako biste smanjili vrijeme sušenje rublje ocijedite maksimalnom dozvoljenom brzinom centrifuge u programu pranja. Time se smanjuje sadržaj vlage u rublju.

- Po mogućnosti sušite cijelo punjenje kako je navedeno u tablici Programi. Time se optimizira pripadajuća potrošnja energije.

- Rublje ne sušite previše.

- Filtar vrata očistite nakon svakog ciklusa sušenja.

- Donji filtar očistite nakon svakog petog ciklusa sušenja.

- Optimalna temperatura okoline za sušilicu je između 15 i 20 °C. U slučaju da je temperatura viša prozračite prostoriju.

- Opciju *Nježno* upotrebljavajte samo s malim punjenjima.

- Prilikom sušenja pamučne i sintetičke odjeće zajedno pokrenite punjenja *Suho za glačanje* i *Suho za spremanje*. Program pokrenite s razinom sušenja *Suho za glačanje*. Po završetku programa izvadite rublje koje treba glačati. Postupak sušenja za ostatak punjenja završite razinom sušenja *Suho za ormar*.

ODRŽAVANJE I ČIŠĆENJE

⚠ UPOZORENJE

Ne upotrebljavajte zapaljive tekućine za čišćenje sušilice.

Sušilicu isključite za sve zahvate čišćenja i održavanja.

PRAŽNENJE SPREMNIKA ZA VODU

Nakon svakog programa ispraznite spremnik za vodu ako odvodno crijevo nije spojeno na sustav odvoda (pogledajte VODIČ ZA POSTAVLJANJE).

- 1.** Uхватите ручку и pažljivo izvadite spremnik vode. Pun spremnik vode držite s obje ruke.

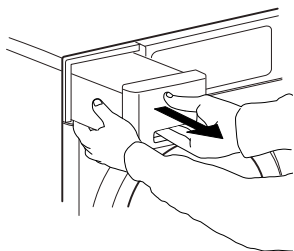

- 2.** Ispraznite vodu.

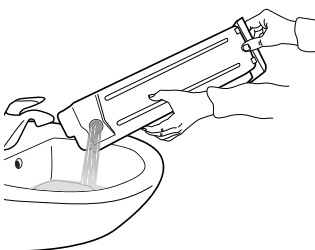

- 3.** Spremnik za vodu umetnite tako da ga gurnete na njegovo mjesto. Provjerite je li potpuno umetnut u odjeljak.

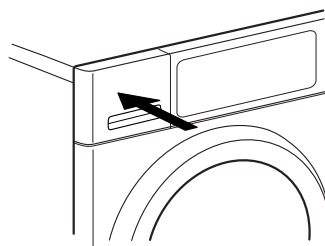

ČIŠĆENJE FILTRA VRATA

Filtar vrata očistite nakon svakog programa. Provjerite je li punjenje izvađeno. Otvorite vrata.

- 1.** Filtar uklonite tako da ga gurnete prema gore.

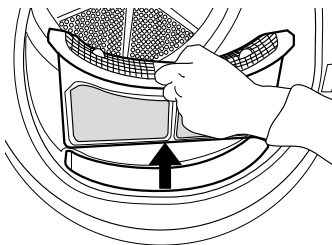

- 2.** Pritisnite gumb kako biste otvorili filtar vrata.

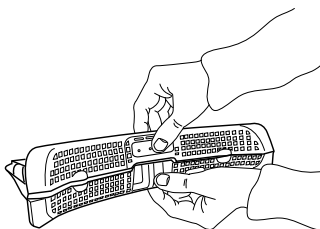

- 3.** Pažljivo rukom uklonite sve dlačice s poklopca. Po potrebi poklopac se može oprati i pod tekućom vodom pomoću meke četke.

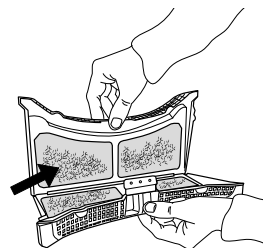

- 4.** Odjeljak filtra očistite mekom krpom ili pažljivo usisavačem.

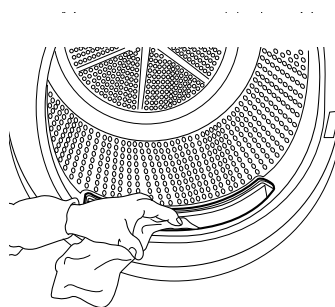

- 5.** Zatvorite filtar i ponovno ga umetnite u ispravnom smjeru tako da se do kraja uđe u odjeljak filtra.

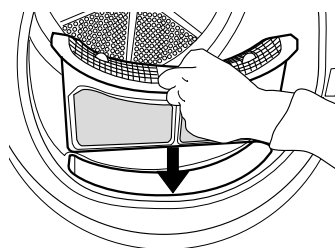

ČIŠĆENJE DONJEG FILTRA

Donji filtar očistite nakon svakog petog programa.

1. Otvorite preklopna vratašca na dnu.

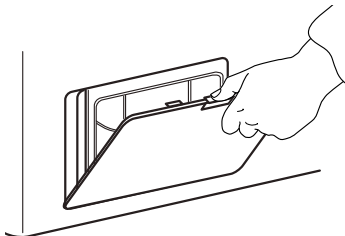

2. Uхватite ručku i izvucite donji filtar.

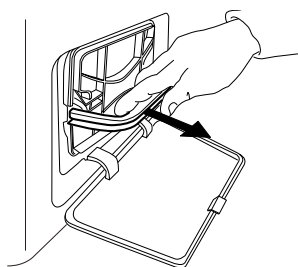

3. Izvadite pjenasti dio iz donjeg filtra kako biste ga očistili.

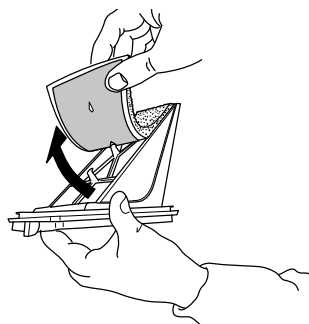

4. Pjenasti dio filtra i filtar očistite rukom ili pod tekućom vodom. Pjenasti dio filtra ne perite u perilici rublja.

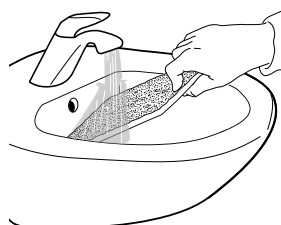

5. Pažljivo ocijedite pjenasti dio filtra. Nemojte ga umetati u donji filtar dok iz njega curi voda.



6. Pričvrstite pjenasti dio filtra na donji filtar.

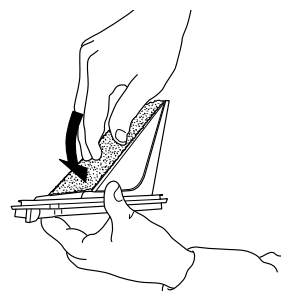

7. Komoru filtra na sušilici očistite vlažnom krpom ili pažljivo upotrebljavajući usisavač.

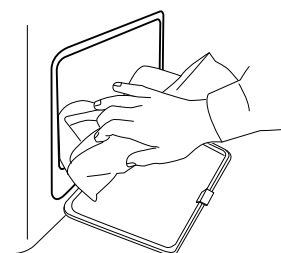

8. Ponovno umetnite donji filtar. Provjerite je li potpuno umetnut u odjeljak filtra.

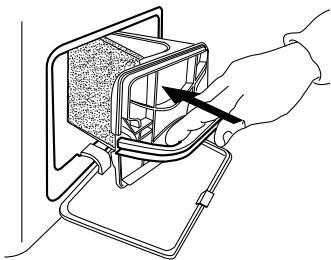

9. Gurnite ručku filtra prema dolje.

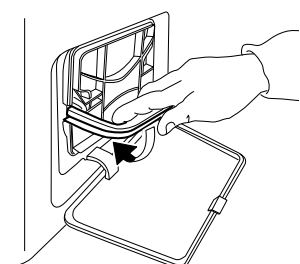

10. Zatvorite donja preklopna vratašca.

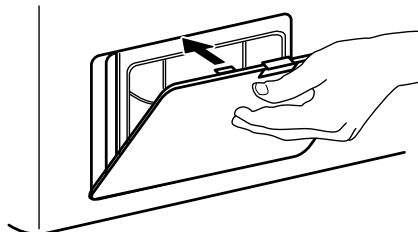

ČIŠĆENJE VANJSKOG DIJELA SUŠILICE

Mekom vlažnom krpom čistite vanjske dijelove sušilice.

Ne upotrebljavajte sredstva za čišćenje stakla ili opće namjene, sredstva za ribanje u prahu ili slična za čišćenje upravljačke ploče – te stvari mogu oštetiti površine.



OKRETANJE GRANIČNIKA VRATA

Po potrebi graničnik vrata može se okrenuti. Postupak obavite pomoću kliješta i križnog odvijača.

Preporučuje se da vam druga osoba pomogne prilikom skidanja i učvršćivanja vrata. Provjerite je li sušilica iskopčana. Otvorite vrata sušilice.

- 1.** Skinite dva vijka koja se nalaze ispod i iznad brave vrata, lijevo od otvora vrata.

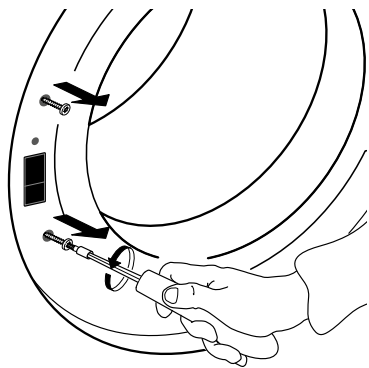

- 2.** Pritisnite mali gumb iznad brave vrata malim odvijačem. Istovremeno pomaknite bravu vrata prema gore i prstima je povucite prema naprijed.

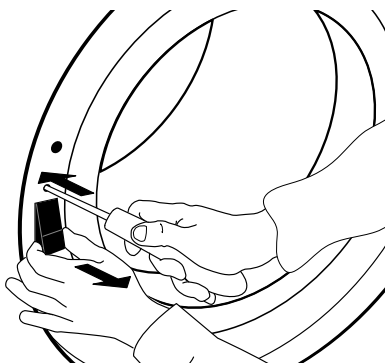

- 3.** Izvadite dva vijka na šarki vrata.

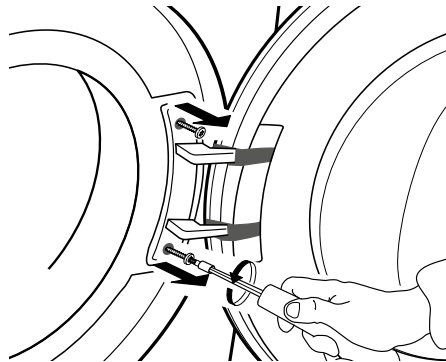

- 4.** Skinite vrata i pažljivo ih obrnuto polegnite na deku ili slično.

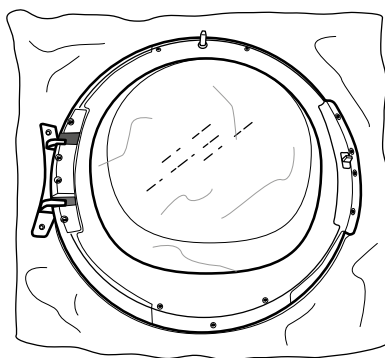
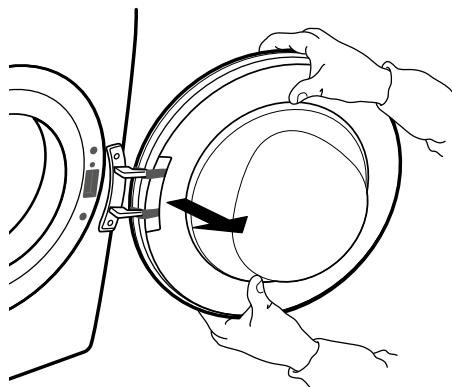

5. Odvijte donji vijak kako biste otpustili okvir poklopca na prednjem dijelu vrata.

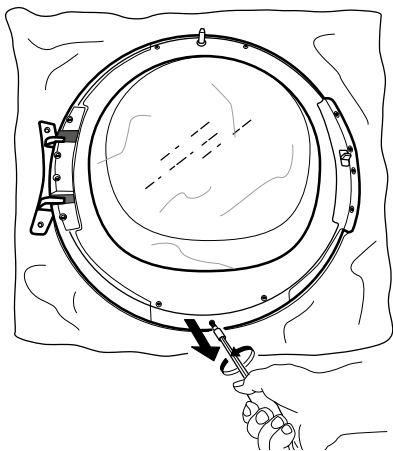

6. Okrenite vrata i polegnite ih na staklo vrata.

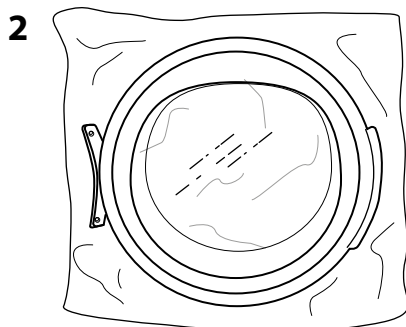
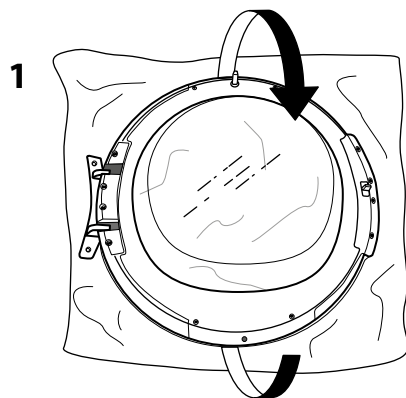

7. Pažljivo okrenite okvir vrata u smjeru kazaljki na satu pa ih skinite.

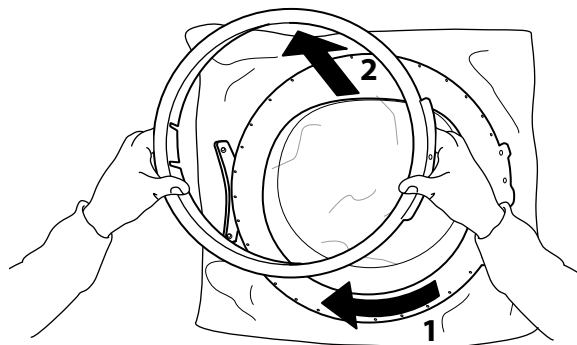

8. Ponovno okrenite vrata i polegnite ih tako da je gornji dio okrenut prema dolje.

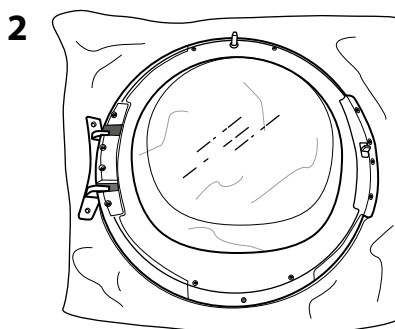
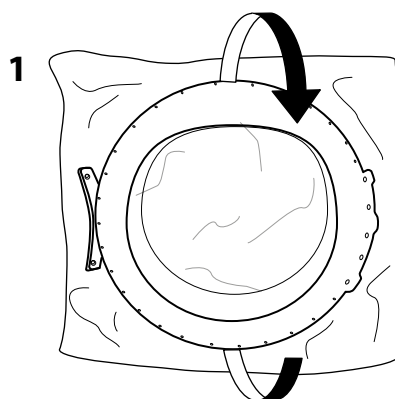

9. Skinite dva bočna vijka. Ovo napravite s obje strane vrata.

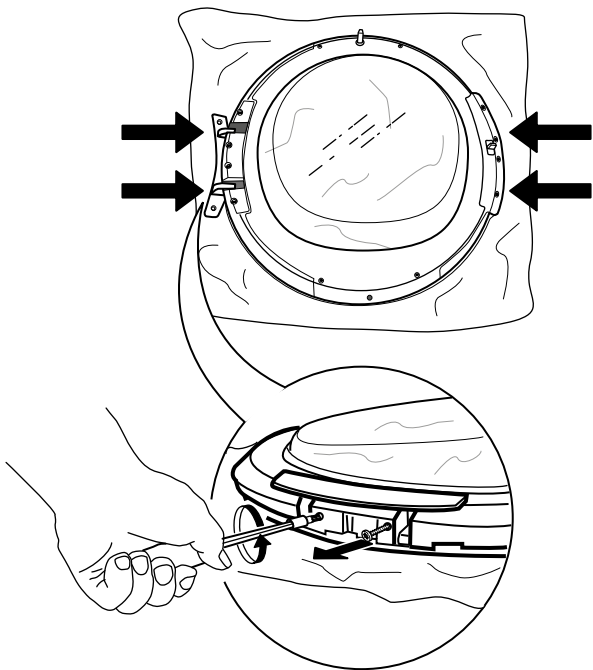

10. Skinite 4 unutarnja vijka sa svake strane vrata.

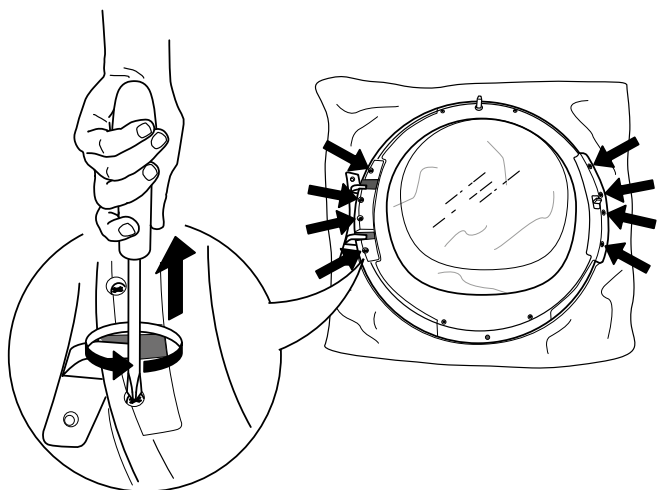

11. Skinite bočne dijelove sa svake strane vrata.

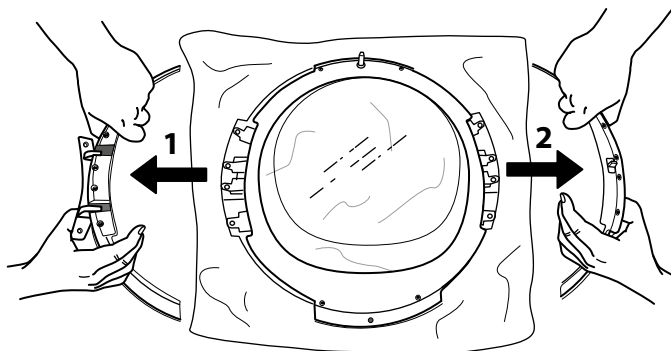

12. Okrenite bočne dijelove i ponovno ih postavite.

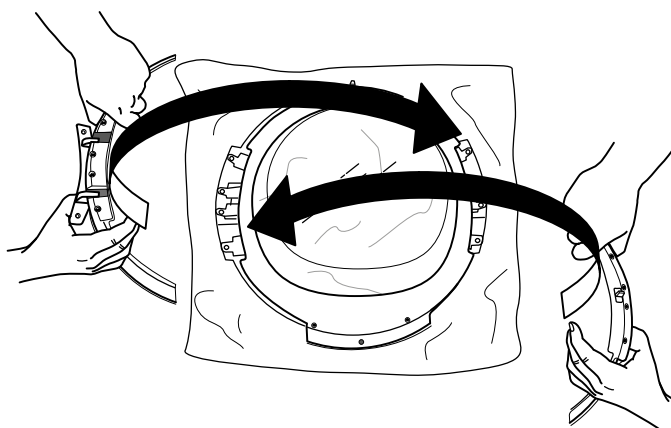

13. Ponovno pričvrstite 2 bočna vijka s obje strane vrata.

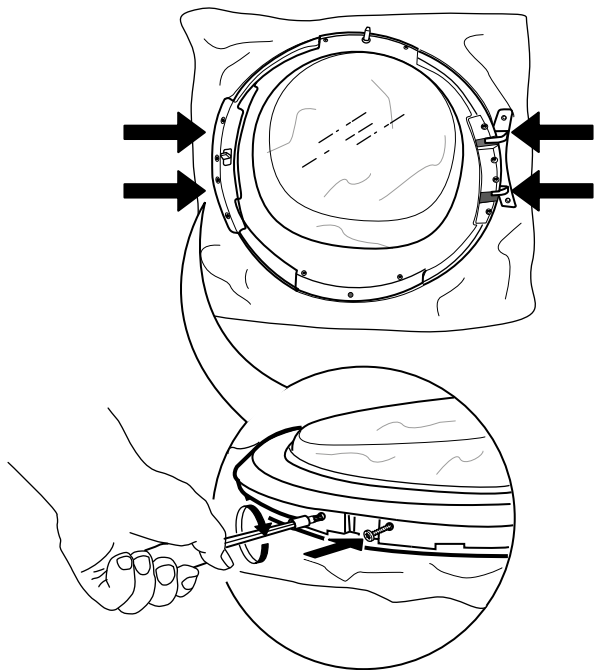

14. Ponovno pričvrstite 4 unutarnja vijka sa svake strane.

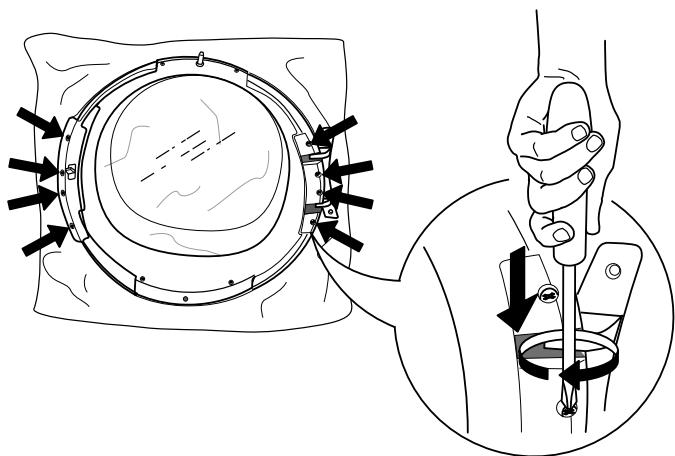

15. Okrenite vrata i polegnite ih na staklo vrata.

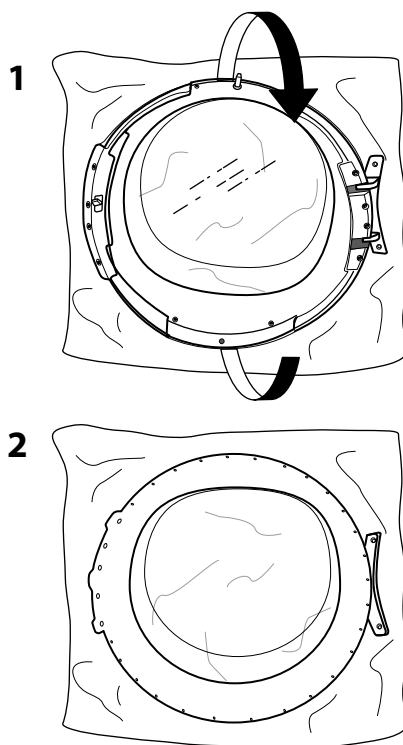

16. Ponovno postavite okvir vrata.

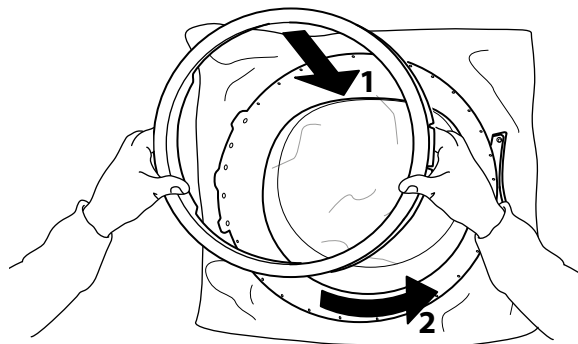

17. Ponovno okrenite vrata i polegnite ih tako da je gornji dio okrenut prema dolje. Ponovno pričvrstite donje vijke.

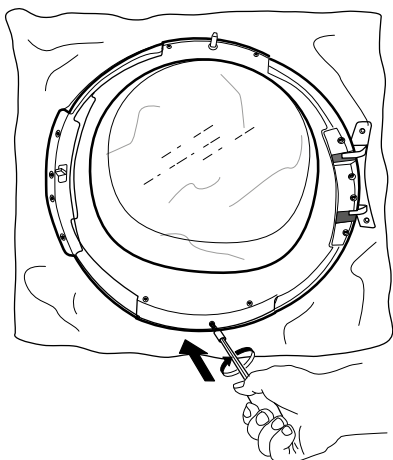

18. Bravu vrata umetnite s desne strane otvora vrata. Pritisnite je do kraja u otvor i pomaknite malo prema dolje, dok se mali gumb brave vrata ne zakači u svom položaju.

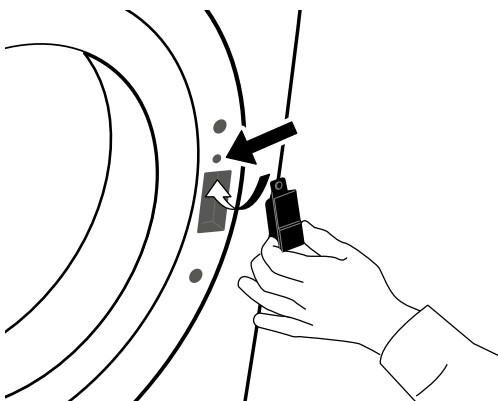

19. Dva vijka pričvrstite iznad i ispod brave vrata desno od otvora vrata.

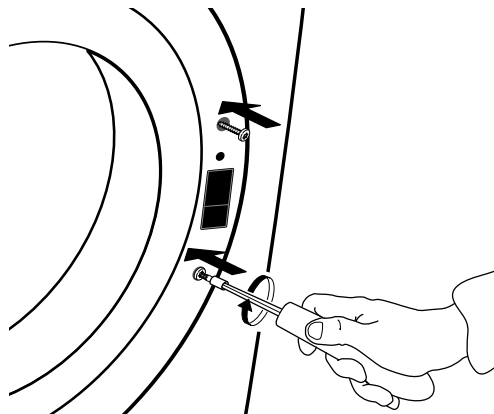

20. Pričvrstite vrata s lijeve strana otvora vrata tako da okrenete dva vijka.

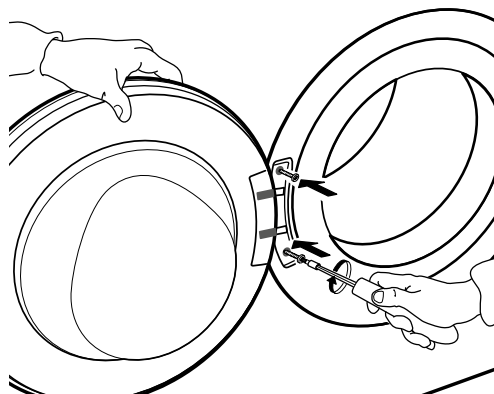

VODIČ ZA RJEŠAVANJE PROBLEMA I POSTPRODAJNI SERVIS

Vaša sušilica opremljena je raznim automatskim sigurnosnim funkcijama. One omogućuju pravovremeno otkrivanje kvarova i reagiranje sigurnosnog sustava na odgovarajući način. Često su ti kvarovi toliko mali da se mogu ukloniti u roku od nekoliko minuta.

<i>Problem</i>	<i>Mogući uzrok</i>	<i>Rješenje</i>
SUŠENJE PREDUGO TRAJE / RUBLJE NIJE DOVOLJNO SUHO	Odabrani program ne odgovara vrsti rublja	<ul style="list-style-type: none"> • Odaberite program koji najbolje odgovara vrsti rublja; pogledajte dio PROGRAMI
	Začepljen je filter vrata ili donji filter	<ul style="list-style-type: none"> • Očistite filtre prema uputama u dijelu ČIŠĆENJE I ODRŽAVANJE
	Rublje je previše mokro	<ul style="list-style-type: none"> • Provjerite je li rublje centrifugirano maksimalnom brzinom centrifuge prije sušenja. Ako je rublje centrifugirano brzinom manjom od 800 o/min, spremnik za vodu može se napuniti tijekom programa sušenja.
	Temperatura okoline je previsoka	<ul style="list-style-type: none"> • Idealna temperatura okoline je između 15 i 20°C. Ako je temperatura okoline viša, prozračite sobu.
SUŠILICA SE NE POKREĆE IAKO JE PRITISNUT GUMB START/ PAUZA	Vrata nisu ispravno zatvorena	<ul style="list-style-type: none"> • Vrata gurnite tako da čujete da su kliknula kod zatvaranja
	Zaključavanje tipki je uključeno	<ul style="list-style-type: none"> • Pritisnite i držite pritisnut gumb sa simbolom tipke sve dok zaslon ne navede da su tipke otključane.

ISPOD SUŠILICE IMA KAPLJICA VODE

Donji filter nije ispravno umetnut

- Provjerite položaj donjeg filtra i provjerite je li do kraja umetnut u odjeljak filtra.

Dlačice su ostale na donjem filtru ili brtvi vrata

- Uklonite ostatke dlačica na gumenim brtvama donjeg filtra i brtve vrata.

Spremnik za vodu nije ispravno umetnut

- Spremnik za vodu gurnite i provjerite je li do kraja umetnut u odjeljak spremnika.

Izravan spoj na odvod ne radi ispravno

- Provjerite spoj na odvod i provjerite može li odvoditi vodu.



Sušilica nije poravnata

- Provjerite poravnatost sušilice tako da na radnu površinu stavite libelu; Po potrebi podesite nožice sušilice. pogledajte VODIČ ZA POSTAVLJANJE).

INDIKATOR KVARA I PORUKE

Obavezno:

- ispraznite spremnik vode nakon svakog programa
- očistite filtar vrata nakon svakog programa
- očistite donji filtar nakon svakog petog programa

<i>Indikator kvara</i>	<i>Mogući uzrok</i>	<i>Rješenje</i>
	<p>Spremnik za vodu može biti</p> <ul style="list-style-type: none"> • napunjen vodom • nepravilno postavljen 	<ul style="list-style-type: none"> • Ispraznite spremnik za vodu; zatim ga ispravno postavite. • Spremnik za vodu gurnite i provjerite je li do kraja umetnut u odjeljak spremnika.
	<p>Donji filtar može biti</p> <ul style="list-style-type: none"> • blokiran dlačicama • nepravilno postavljen 	<ul style="list-style-type: none"> • Očistite donji filtar; zatim ga ispravno postavite • Gurnite donji filtar i pomaknite ručice za otpuštanje u okomiti položaj kako biste provjerili je li filtar ispravno postavljen u odjeljak filtra. Zatvorite preklopna vratašca.
	<p>Filtar vrata može biti</p> <ul style="list-style-type: none"> • blokiran dlačicama • nepravilno postavljen 	<ul style="list-style-type: none"> • Skinite i očistite filtar vrata; zatim ga ispravno postavite tako da ga do kraja umetnete u odjeljak filtra. • Provjerite položaj filtra vrata; provjerite je li ispravno umetnut u odjeljak filtra.

Postupak pražnjenja spremnika za vodu ili čišćenja filtara pogledajte u dijelu ČIŠĆENJE I ODRŽAVANJE.

U nastavku se nalazi sažetak mogućih uzroka kvara i rješenja.

Ako se problem i dalje javlja nakon što ste pratili gore navedene upute, pritisnite i držite pritisnut gumb za uključivanje/isključivanje najmanje tri sekunde. Ako se nakon toga oznaka kvara i dalje javlja, isključite i iskopčajte sušilicu te kontaktirajte postprodajni servis.

<i>Poruka na zaslonu</i>	<i>Mogući uzrok</i>	<i>Rješenje</i>
F01 do F04	Neispravnost sastavnog dijela	Pritisnite i držite pritisnut gumb za uključivanje/isključivanje najmanje 3 sekunde.
F05 do F09	Neispravnost sastavnog dijela	Isključite sušilicu i iskopčajte utikač. Odmah otvorite vrata i izvadite rublje kako bi se raspršila toplina. Provjerite je li temperatura okoline u rasponu između 5°C i 35°C. Pričekajte oko pola sata. Ukopčajte sušilicu, stavite rublje i ponovno pokrenite program. Ako se pogreška i dalje javlja, pozovite postprodajni servis.
F10 do F24	Neispravnost sastavnog dijela	Isključite sušilicu i iskopčajte utikač. Pričekajte oko pola sata. Ponovno ukopčajte sušilicu i ponovno pokrenite program. Ako se pogreška i dalje javlja, pozovite postprodajni servis.

PRIJEVOZ I RUKOVANJE

UPOZORENJE

Sušilicu nikada ne podižite
držeći je za radnu površinu.

- 1.** Iskopčajte kabel sušilice.
- 2.** Provjerite jesu li vrata i spremnik za vodu ispravno zatvoreni.
- 3.** Ako je odvodno crijevo spojeno na vaš sustav odvoda, ponovno učvrstite odvodno crijevo na stražnjem dijelu sušilice (pogledajte Vodič za postavljanje).

POSTPRODAJNI SERVIS

**PRIJE NEGO ŠTO
KONTAKTIRATE
POSTPRODAJNI SERVIS**

1. Pogledajte možete li sami riješiti problem uz pomoć prijedloga danih u **VODIČU ZA OTKLANJANJE KVAROVA**.

.....

2. Isključite i ponovno uključite uređaj kako biste provjerili je li kvar uklonjen.

**AKO SE I NAKON NAVEDENIH PROVJERA KVAR
I DALJE JAVLJA, OBRATITE SE NAJBLIŽEM
POSTPRODAJNOM SERVISU**

Za pomoć nazovite broj u knjižici jamstva ili slijedite upute na web-mjestu **www.whirlpool.eu**

Uvijek navedite:

- kratki opis kvara;
- vrstu i točan model uređaja;
- servisni broj (broj iza riječi SERVICE na nazivnoj pločici na stražnjoj strani sušilice).
Broj za pomoć navodi se i na jamstvu;
- svoju punu adresu;
- telefonski broj.

SERVICE 0000 000 00000



Za sve popravke obratite se našem ovlaštenom postprodajnom servisu kako biste osigurali ispravan popravak i upotrebu originalnih rezervnih dijelova.

**Proizvođač:
Whirlpool Europe s.r.l. Socio Unico
Viale Guido Borghi 27
21025 Comerio (VA)
Italy**

1.

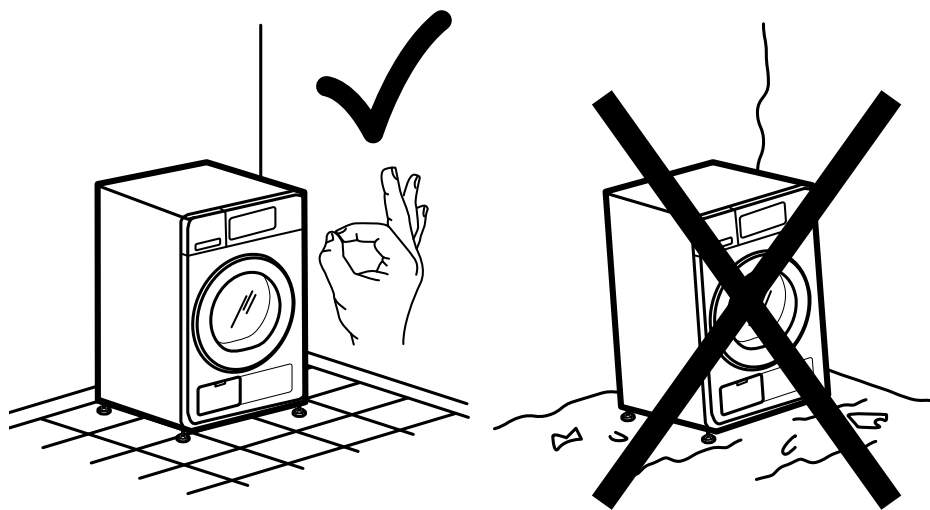

2a.

2b.

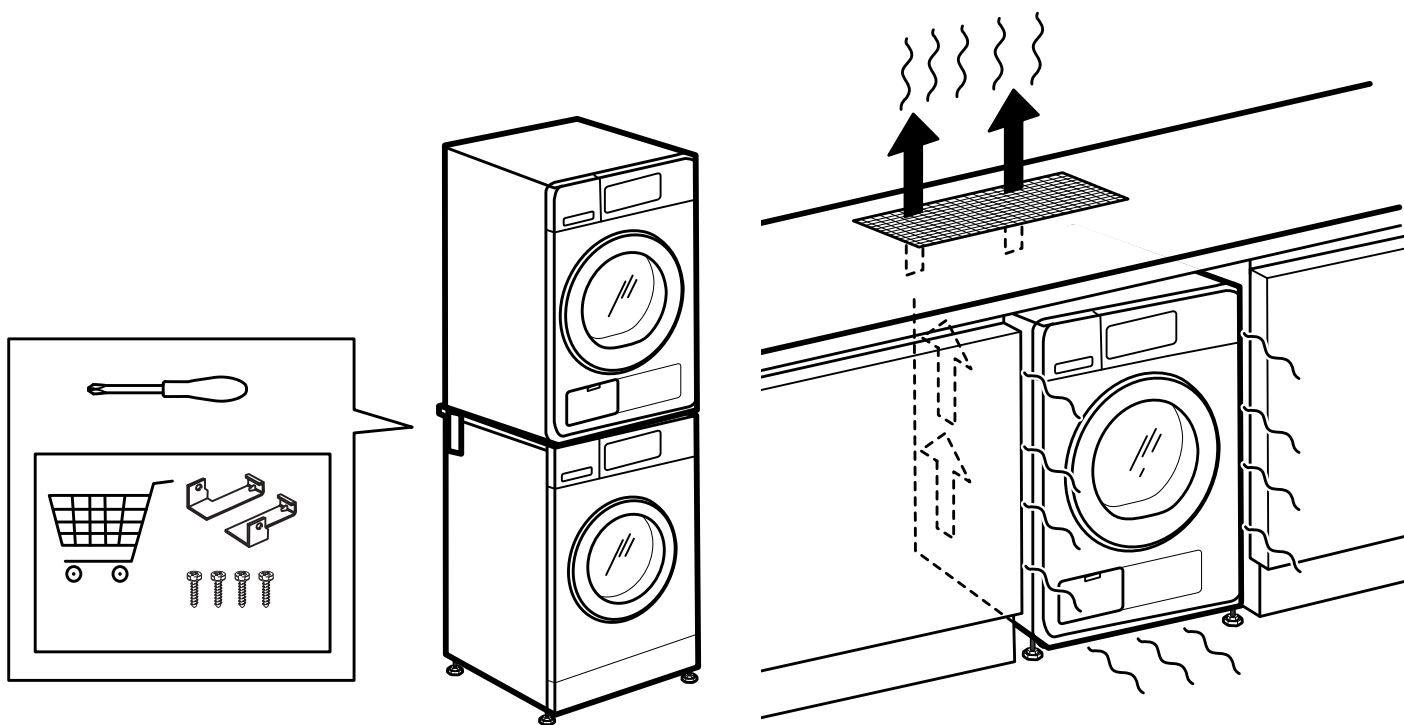

3a.

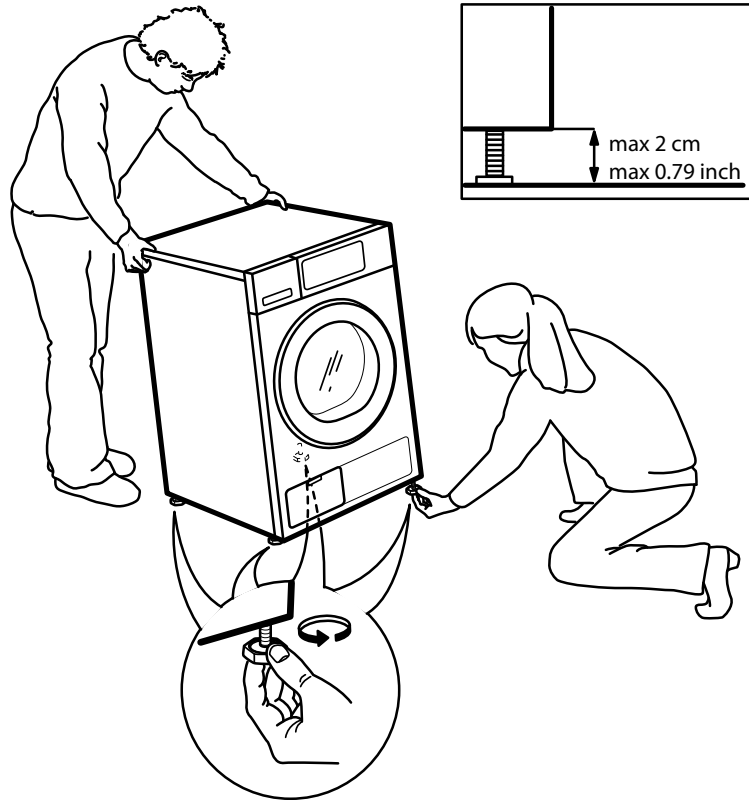

3b.

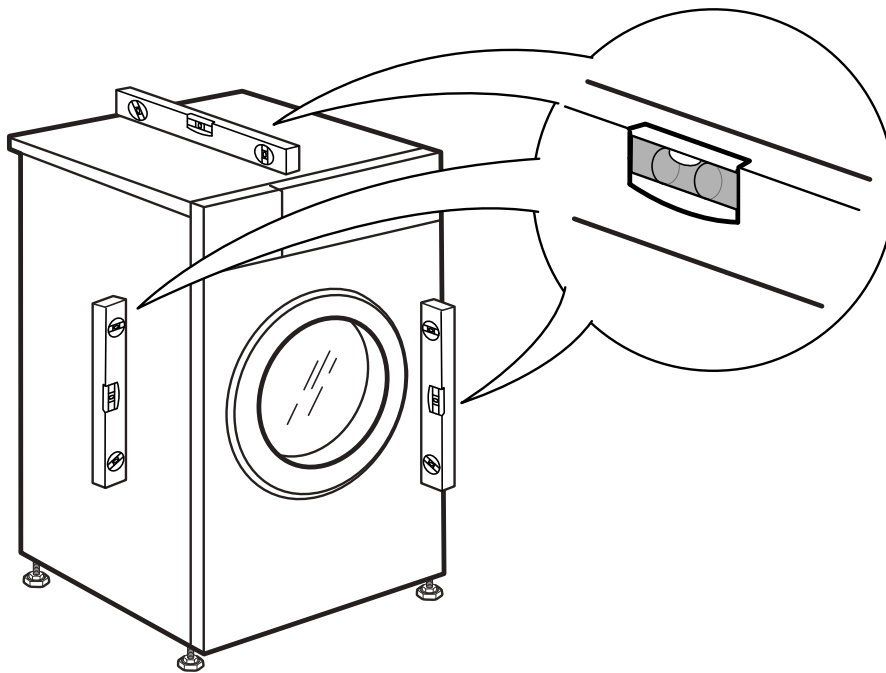

4.

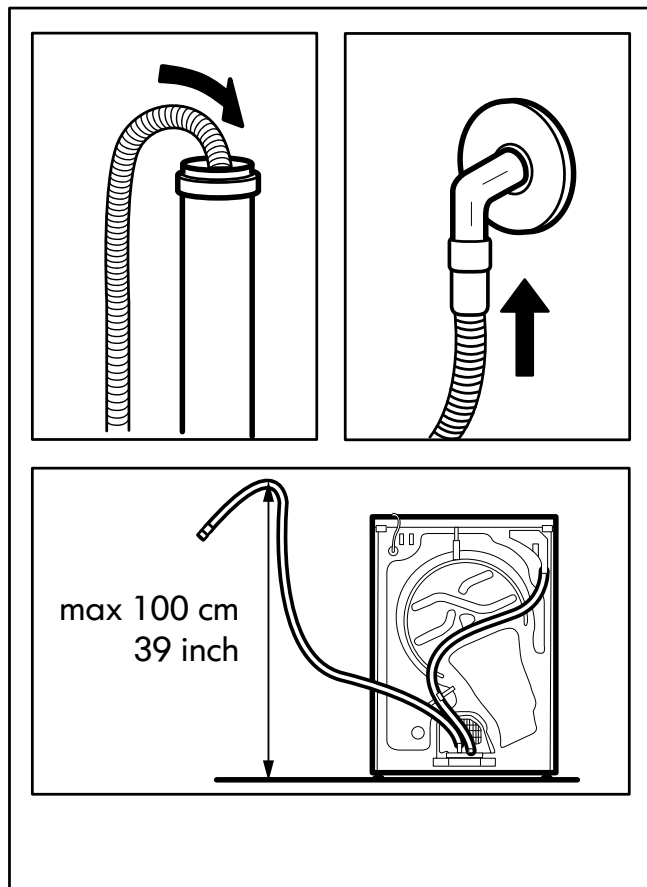
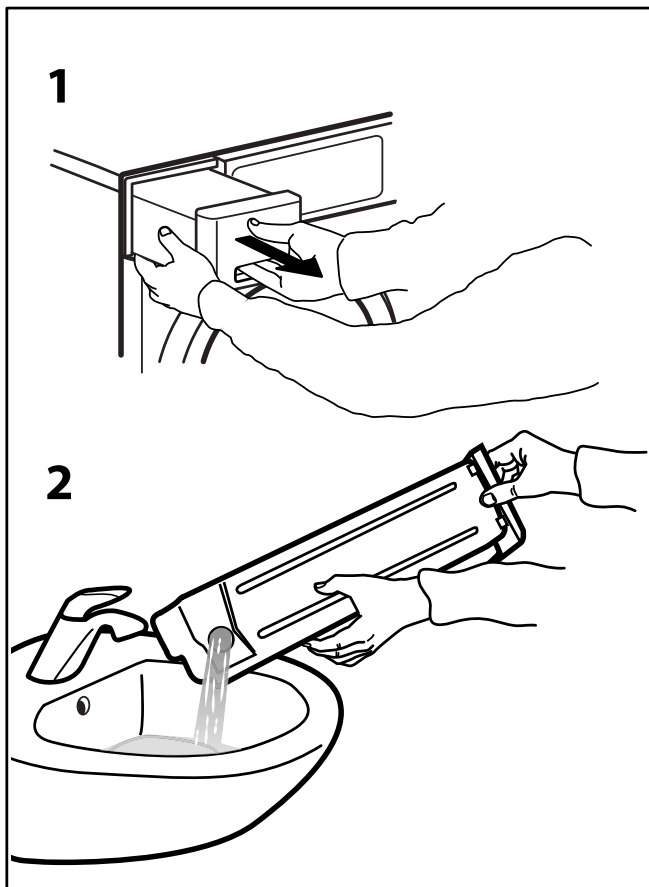
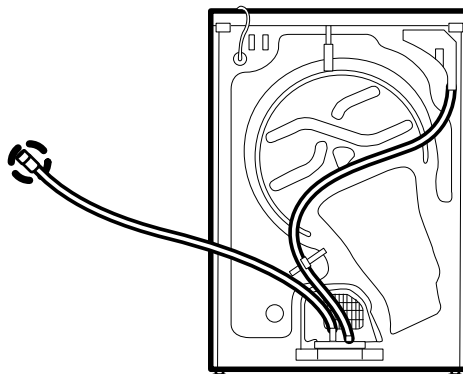
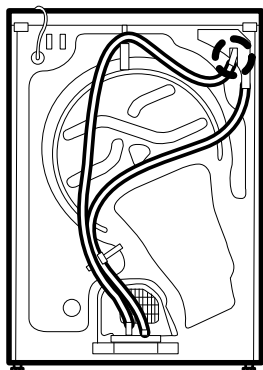

5.

6a.

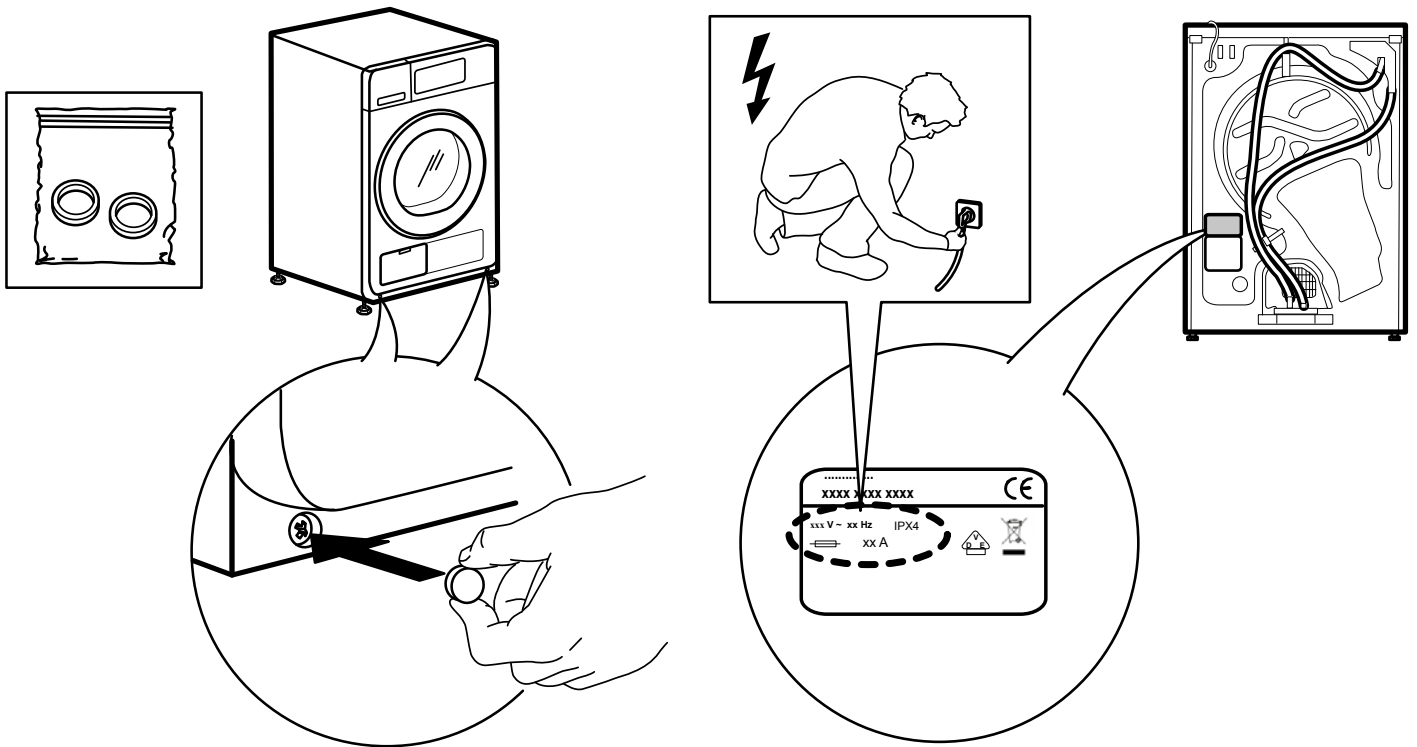

6b.

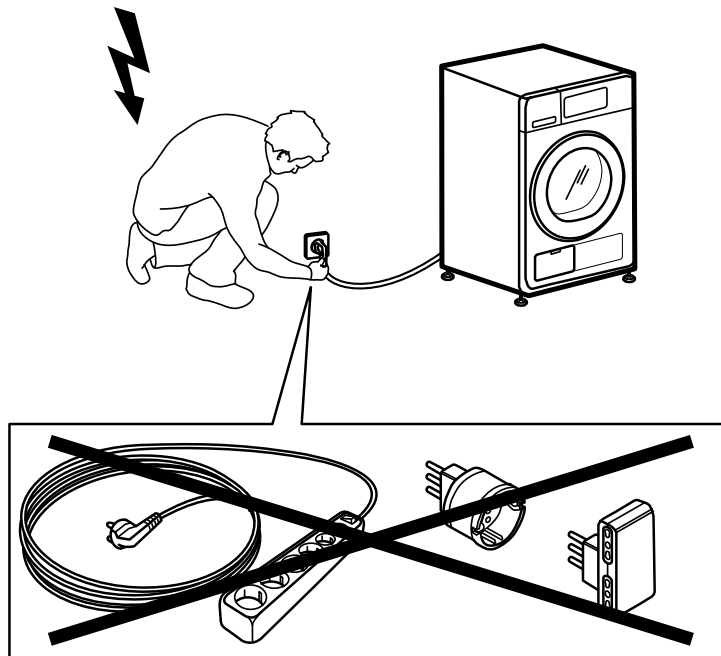

HR

400010795218

Whirlpool je registrirani trgovački žig tvrtke Whirlpool iz SAD-a



Whirlpool

SENSING THE DIFFERENCE