

BCS9P8PHTSK

12NC: 859991685830

Code EAN: 4011577619225

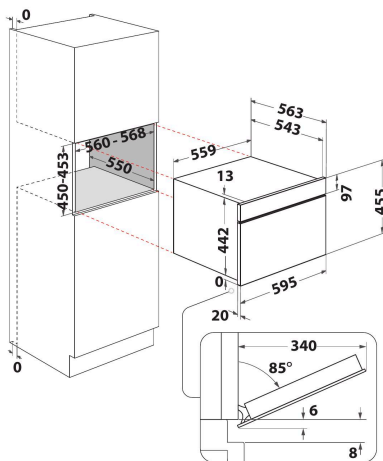
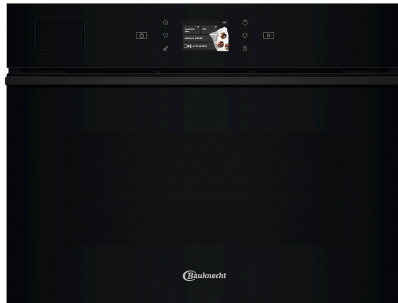

Four Bauknecht: Couleur: noir - BCS9P8PHTSK

Ce four Bauknecht présente les caractéristiques suivantes : technologie électrique de pointe rendant possible des économies d'énergie sur la cuisson de vos mets. Cuisson sur 3 niveaux, préparer les plats simultanément sur l'ensemble des trois niveaux. Capacité de 48 litres. Soft Close, fermeture douce de la porte du four pour une plus grande facilité d'usage.



Total Steam

La technologie Total Steam crée les conditions idéales à l'intérieur du four pour cuisiner en mode 100% vapeur, en conservant les aliments au bon degré d'humidité et en maintenant une température constante en dessous de 100°C. Il suffit de verser de l'eau dans le tiroir avant : la résistance chauffante située à l'arrière transforme l'eau en vapeur, qui se répartit ensuite uniformément dans l'enceinte du four. Pour des plats juteux et savoureux. Les différents niveaux de vapeur de l'option Active Steam (High/Mid/Low) sont également disponibles ici.



Cuisson sur 3 niveaux

Cuisson sur plusieurs niveaux. Gagnez du temps et économisez de l'énergie en préparant jusqu'à trois plats simultanément.



SoftClose

Fermeture en douceur. Une légère poussée suffit pour fermer la porte de votre four très lentement et en douceur. La fermeture silencieuse est assurée par une charnière munie d'un vérin hydraulique.



Classe énergétique A+

Efficacité énergétique supérieure. Avec sa cote énergétique A+, cet appareil Bauknecht vous permettra de bénéficier à la fois de performances idéales et d'un excellent niveau de consommation d'énergie.



Contrôle électronique

Contrôle électronique de la température.



Sous vide

Cuisson douce à basse température et à la vapeur. La méthode de cuisson sous vide utilise la vapeur pour cuire les aliments dans des sacs en plastique sous vide à une température contrôlée de manière précise pendant une longue période. Cette méthode protège les aliments contre la perte d'humidité et préserve totalement leurs saveurs et leurs nutriments.

BCS9P8PHTSK

12NC: 859991685830

Code EAN: 4011577619225

CARACTERISTIQUES PRINCIPALES

Groupe de produit	Four
Référence commerciale	BCS9P8PHTSK
Couleur principale du produit	Noir
Type de construction	Encastrable
Type de commande	Electronique
Types de dispositifs de réglage et d'alarme	-
Commandes intégrées pour la table	Non
Plaques contrôlables	N/A
Programmes automatiques	Oui
Intensité	16
Tension	220-240
Fréquence	50
Longueur du cordon électrique	150
Type de prise	Non
Profondeur porte ouverte à 90°	-
Hauteur du produit	455
Largeur du produit	559
Profondeur du produit	543
Hauteur minimale de la niche d'encastrement	0
Largeur minimale de la niche d'encastrement	0
Profondeur de la niche d'encastrement	0
Poids net	31.5
Volume utile du four	48
Système de nettoyage intégré	Injected Steam Cleaning
Grilles	1
Plateaux	2

CARACTERISTIQUES TECHNIQUES

Minuterie	Oui
Réglage du temps de cuisson	Electronique
Options de réglage du temps de cuisson	Marche/Arrêt
Dispositif de sécurité	-
Éclairage intérieur	Oui
Nombre de lampes	0
Position des lampes	Central supérieur
Gradins	Grilles
Sonde	Non

PERFORMANCES

Type d'énergie	Électricité
Type d'énergie	Électricité
Classe énergétique - NOUVEAU (2010/30/UE)	A+
Consommation énergétique des fours conventionnels par cycle - NOUVEAU (2010/30/CE)	0.61
Consommation énergétique des fours à convection forcée par cycle - NOUVEAU (2010/30/CE)	0.91

 **ENERG** Y IA
енергия · ενεργεια IE 1A

BAUKNECHT
BCS9P8PHTSK

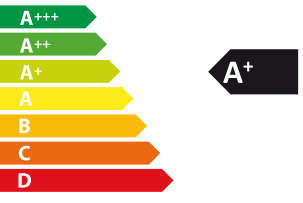

 **48 L**

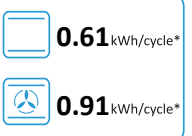
 **0.61 kWh/cycle***

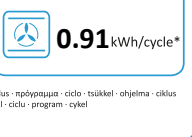
 **0.91 kWh/cycle***

* ημερησια · cyklus · portion · zykus · nelykypaama · ciclo · tsükkel · ohjelma · ciklus · ciklas · ciklu · cyclus · cykl · ciclu · program · cykel
65/2014