

MERCI D'AVOIR CHOISI UN PRODUIT INDESIT

Afin de profiter d'une assistance complète, veuillez enregistrer votre appareil sur [www.indesit.com/register](http://www.indesit.com/register)



**Lire attentivement les instructions avant d'utiliser l'appareil.**

Avant de mettre l'appareil en service, les boulons de transport doivent être impérativement retirés. Pour plus d'informations sur comment les enlever, voir les Consignes d'installation.



Ce symbole vous rappelle de lire ce mode d'emploi.

**BANDEAU DE COMMANDES**

1. Touche ON/OFF
2. Touche et voyant START/PAUSE
3. Touche TEMPÉRATURE
4. ÉCRAN
5. Touche OPTIONS
6. Touche SÉCHAGE SEULEMENT
7. Touche SÉCHAGE
8. Touche DÉPART DIFFÉRÉ
9. Touche ESSORAGE
10. BOUTON PROGRAMMES
11. Touche PUSH & GO

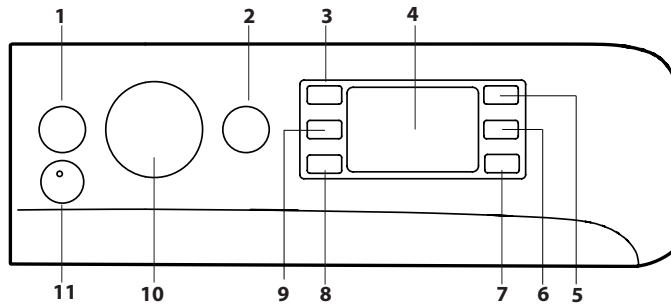

**TABLEAU PROGRAMMES**

Programme		Température		Essorage maximal (tours)	Charge maximale de lavage (kg)	Durée (h : m)	Séchage	Charge maximale de séchage (kg)	Produits lessiviels et additifs		Produit lessiviel conseillé		Humidité résiduelle % (***)	Consommation d'énergie kWh	Eau totale l	Température de lavage °C
		Default	Range						La- vage 2	Adoucissant 3	Poudre	Liquide				
1	<b>Coton (2)</b>	40 °C	☼ - 60 °C	1400	10.0	3:55	●	7.0	●	○	✓	✓	49	1.14	107	45
2	<b>Synthétiques (3)</b>	40 °C	☼ - 60 °C	1200	5.5	2:55	●	5.5	●	○	✓	✓	35	0.83	80	43
3	<b>Mixte</b>	40 °C	☼ - 40 °C	1000	10.0	**	●	7.0	●	○	-	✓	-	-	-	-
4	<b>Eco 40-60 (1) (Lavage)</b>	40 °C	40°C	1351	10.0	3:59	●	7.0	●	○	✓	✓	53	1.07	59	35
				1351	5.0	3:00	●		●	○	✓	✓	53	0.83	59	35
				1351	2.5	2:15	●		●	○	✓	✓	53	0.58	42	33
5	<b>Blanc</b>	60 °C	☼ - 90 °C	1400	10.0	2:40	●	7.0	●	○	✓	✓	54	1.90	100	55
6	<b>Déliçats</b>	30 °C	☼ - 30 °C	600 (****)	1.0	**	●	1.0	●	○	-	✓	-	-	-	-
7	<b>Couleurs</b>	40 °C	☼ - 40 °C	1400	10.0	**	●	7.0	●	○	-	✓	-	-	-	-
8	<b>Foncé</b>	30 °C	☼ - 30 °C	800	6.0	**	●	6.0	●	○	-	✓	-	-	-	-
9	<b>Anti-odeur</b>	40°C	☼ - 40 °C	1000	4.0	**	●	4.0	●	○	✓	✓	-	-	-	-
10	<b>20°C</b>	20 °C	☼ - 20 °C	1400	10.0	1:50	●	7.0	●	○	-	✓	55	0.20	95	22
11	<b>Laine</b>	40 °C	☼ - 40 °C	800	2.5	**	●	2.5	●	○	-	✓	-	-	-	-
12	<b>Rapide 30'</b>	30 °C	☼ - 30 °C	1200 (****)	5.5	0:30	-	-	●	○	-	✓	71	0.21	50	27
13	<b>Lavage&amp;Séchage 45'</b>	30 °C	30 °C	1400	1.0	**	●	1.0	●	○	-	✓	-	-	-	-
14	<b>Rafraîchissement</b>	-	-	-	-	**	●	2.0	-	-	-	-	-	-	-	-
15	<b>Rinçage + Essorage</b>	-	-	1400	10.0	**	●	7.0	-	○	-	-	-	-	-	-
16	<b>Essorage + Vidange *</b>	-	-	1400	10.0	**	●	7.0	-	-	-	-	-	-	-	-

● Dosage nécessaire ○ Dosage en option

4	<b>Eco 40-60 (4) (Lavage &amp; Séchage)</b>	40 °C	40 °C	1351	7.0	9:50	●	7.0	●	○	✓	✓	0	5.10	75	33
				1351	3.5	6:00	●	3.5	●	○	✓	✓	0	2.70	53	33

La durée du cycle indiquée sur l'écran ou dans la notice représente une estimation calculée dans des conditions standard. Le temps effectif peut varier en fonction de nombreux facteurs tels que : température et pression de l'eau en entrée, température ambiante, quantité de lessive, quantité et type de charge, équilibrage de la charge, options supplémentaires sélectionnées. Les valeurs indiquées pour les programmes autres que le programme Eco 40-60 sont fournies à titre indicatif uniquement.

**1) Eco 40-60 (Lavage) - Cycle de lavage test conformément à la réglementation européenne Écodesign 2019/2014.** Le programme le plus efficient en termes de consommation d'électricité et d'eau pour laver des articles en coton normalement sales. Remarque: les valeurs de vitesse d'essorage affichées sur l'écran peuvent différer légèrement des valeurs mentionnées dans le tableau.

**4) Eco 40-60 (Lavage & Séchage) - Cycle de lavage et séchage test conformément à la réglementation européenne Écodesign 2019/2014.** Pour accéder au cycle « lavage et séchage », sélectionnez le programme de lavage « Eco 40-60 » et réglez le niveau de l'option ☼ sur ☼. Le programme le plus efficient en termes de consommation d'électricité et d'eau pour laver et sécher des articles en coton normalement sales. À la fin du cycle, les vêtements peuvent être immédiatement rangés dans l'armoire.

**Pour tous les instituts d'essai :**

- 2) Programme coton long : sélectionner le programme 1 à une température de 40°C.
- 3) Programme synthétique long : sélectionner le programme 2 à une température de 40°C.

\* En cas de sélection de ce programme 16 et de suppression de l'essorage, la machine n'effectuera que la vidange.

\*\* La durée des programmes de lavage est contrôlable sur l'écran.

\*\*\* Après la fin du programme et l'essorage à la vitesse d'essorage maximale pouvant être sélectionnée, dans le réglage du programme par défaut.

\*\*\*\* L'écran affichera la vitesse d'essorage suggérée comme valeur par défaut.

**TIROIR À PRODUITS LESSIVIELS**

**Bac 1 :**

Ne pas mettre de lessive dans ce bac.

**Bac 2 : Lessive lavage (en poudre ou liquide)**

En cas d'utilisation de lessive liquide, nous conseillons d'introduire le séparateur A fourni avec le lavante-séchante pour mieux déterminer la dose correcte. En cas d'utilisation de lessive en poudre, placer le séparateur dans le bac B.

**Bac 3: Additifs (assouplissant, etc.)**

L'assouplissant ne doit pas dépasser le niveau « max » indiqué sur le pivot central.

! Utiliser des lessives en poudre pour du linge en coton blanc et en cas de pré-lavage et de lavages à une température supérieure à 60°C.

! Respecter les indications figurant sur le paquet de lessive.

! Pour sortir le tiroir, appuyer sur le levier C et tirer vers soi.

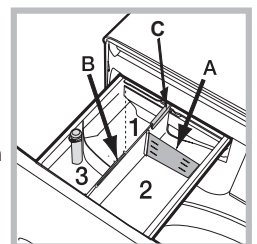

**DESCRIPTION DU PRODUIT**

1. Plan de travail
2. Tiroir à produits lessiviels
3. Bandeau de commandes
4. Poignée
5. Hublot
6. Pompe de vidange (derrière la plinthe)
7. Plinthe (amovible)
8. Pieds réglables (2)

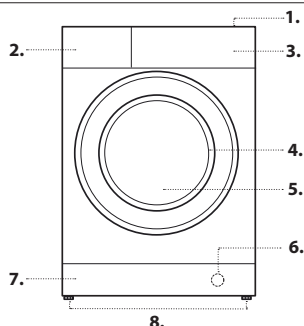

## PROGRAMMES

Se conformer aux indications des symboles de lavage des articles. La valeur indiquée par le symbole est la température maximale conseillée pour le lavage du vêtement.



**Coton:** pour laver serviettes éponge, sous-vêtements, nappes etc. en coton et lin résistant, très sales.

**Synthétiques:** spécial pour les textiles synthétiques. En cas de linge très sale, la température peut monter jusqu'à 60° et l'utilisation de lessive en poudre est possible.

**Mixte:** pour laver des vêtements combinant différentes sortes de fibres et de couleurs.

**Eco 40-60:** convient au lavage des vêtements en coton normalement sales, déclarés comme étant lavables à 40 °C ou 60 °C, ensemble dans le même cycle. Il s'agit à la fois du cycle standard pour le lavage des vêtements en coton et du cycle le plus efficient en termes de consommation d'eau et d'électricité.

**Blanc:** blancs et couleurs résistantes très sales.

**Délicats:** utiliser le programme 6 pour le lavage de textiles très délicats. Il est recommandé de mettre les vêtements à l'envers avant de les charger dans le lavante-séchante. Pour obtenir de meilleurs résultats, nous conseillons d'utiliser de la lessive liquide spéciale textiles délicats.

En cas de sélection de la fonction de séchage temporisé, un séchage particulièrement délicat aura lieu à la fin du lavage sous forme d'un brassage léger et avec un jet d'air à une température dûment contrôlée.

Les temps conseillés sont :

1 kg de synthétique --> 150 min

1 kg de synthétique et coton --> 180 min

1 kg de coton --> 180 min

Le degré de séchage dépendra de la charge et de la composition du textile.

**Couleurs:** utiliser le programme 7 pour le lavage de textiles de couleur claire. Ce programme est conçu pour préserver l'éclat des couleurs au fil des lavages.

**Foncé:** utiliser le programme 8 pour le lavage des textiles de couleur foncée. Ce programme est conçu pour préserver les couleurs foncées au fil des lavages. Pour obtenir de meilleurs résultats, nous conseillons d'utiliser de la lessive liquide spéciale textiles foncés.

Lorsque vous sélectionnez la fonction de séchage, à la fin du cycle de lavage, la machine exécute automatiquement un cycle de séchage délicat qui préserve les couleurs des vêtements. L'écran affichera le niveau «*☺*».

Max. charge: 6 kg.

**Anti-odeur:** utiliser le programme 9 pour laver le linge et le débarrasser des mauvaises odeurs (par ex. tabac, transpiration, friture). Ce programme est conçu pour éliminer les mauvaises odeurs tout en préservant les fibres des tissus. Il est conseillé de laver à 40° les textiles synthétiques ou les charges mixtes.

**20°C:** convient au lavage de vêtements en coton légèrement sales, à une température de 20 °C.

### Laine - Wool care

Le cycle de lavage laine de cette machine est approuvé par The Woolmark Company pour le lavage des vêtements en laine classés comme lavables en machine, à condition que le lavage respecte les instructions indiquées sur l'étiquette du vêtement et celles fournies par le fabricant de ce lave-linge. Le symbole Woolmark est une marque de certification dans de nombreux pays. (M2222)



**Rapide 30':** ce cycle est conçu pour laver le linge peu sale à 30° (laine et soie exclues) avec une charge maximale de 5.5 kg en peu de temps : il ne dure que 30' permettant ainsi de faire des économies de temps et d'énergie.

**Lavage&Séchage 45':** utiliser le programme 13 pour laver et sécher votre linge (Coton et Synthétiques) peu sale en un rien de temps. La sélection de ce cycle permet de laver et de sécher jusqu'à 1 kg de linge en à peine 45 minutes. Pour obtenir de meilleurs résultats, utiliser une lessive liquide ; pré-traiter les cols, les poignets et les taches.

**Rafraîchissement:** cycle idéal pour rafraîchir et éliminer en 30 minutes les mauvaises odeurs du linge en coton ou synthétique (max 2 kg), notamment l'odeur de tabac, sans phase de lavage.

**Rinçage + Essorage:** conçu pour rincer et essorer.

**Essorage + Vidange:** conçu pour essorer et vidanger l'eau.

## ÉCRAN

L'écran est utile pour programmer la machine et fournit de multiples renseignements.

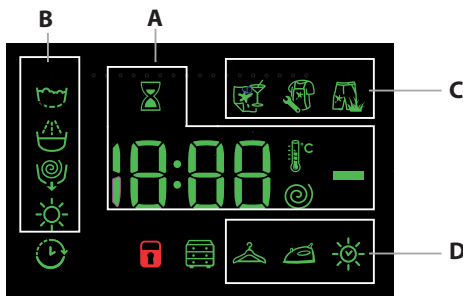

La section **A** affiche la durée des différents programmes disponibles et, une fois le cycle lancé, le temps restant jusqu'à la fin du programme ; si un DÉPART DIFFÉRÉ a été sélectionné, le temps restant avant le démarrage du programme sélectionné est affiché.

De plus, en appuyant sur la touche correspondante, il y a affichage des valeurs maximales de la vitesse d'essorage, de la température et de la durée du séchage que la machine peut effectuer en fonction du programme sélectionné ou des dernières valeurs sélectionnées si ces dernières sont compatibles avec le programme sélectionné.

Le sablier clignote pendant que l'appareil élabore les données selon le programme sélectionné. 10 minutes maximum après la mise en marche, l'icône

s'allume en fixe et le temps résiduel définitif s'affiche. L'icône sablier s'éteint au bout d'une minute environ après affichage du temps résiduel définitif. La section **B** affiche les « phases de lavage » prévues pour le cycle sélectionné et, une fois le programme lancé, la « phase de lavage » en cours :

- Lavage
- Rinçage
- Essorage/Vidange
- Séchage

Le symbole s'éclaire pour signaler que l'écran est en train d'afficher le « Départ différé » sélectionné.

Dans la section **C** on trouve les trois niveaux correspondant aux options de lavage.

Dans la section **D**, on trouve les icônes correspondant aux trois niveaux de séchage et l'icône qui s'allume lors de la programmation d'un séchage temporisé.

## VOYANT HUBLOT VERROUILLÉ

Le symbole allumé indique que le hublot est verrouillé. Pour éviter d'abîmer l'appareil, attendre que le symbole s'éteigne avant d'ouvrir le hublot.

Pour ouvrir la porte tandis qu'un cycle est en cours, appuyer sur la touche START/PAUSE ; si le symbole est éteint, on peut ouvrir le hublot.

## PREMIÈRE MISE EN SERVICE

Avant la première mise en service de l'appareil, effectuer un cycle de lavage avec un produit lessiviel mais sans linge et sélectionner le programme « Auto nettoyage ».

## USAGE QUOTIDIEN

Trier le linge selon les recommandations fournies paragraphe « AVERTISSEMENTS ET CONSEILS ».

### Programmation rapide

- Appuyer sur la touche ON/OFF ; le voyant correspondant à la touche START/PAUSE se met à clignoter lentement en vert.

- Ouvrir la porte hublot. Charger le linge en faisant attention à ne pas dépasser la quantité indiquée dans le tableau des programmes.

- Sortir le tiroir et placer le produit lessiviel dans les bacs correspondants comme indiqué paragraphe « TIROIR À PRODUITS LESSIVIELS ».

- Fermer le hublot.

### DÉMARRAGE DU CYCLE

Appuyez sur le bouton PUSH & GO.

Le hublot se verrouille (symbole allumé) et le tambour se met à tourner ; le hublot se déverrouille (symbole éteint) puis il se verrouille à nouveau (symbole allumé) en phase de préparation de chaque cycle de lavage. Vous entendez un « clic » du mécanisme de verrouillage du hublot. Le tambour se remplit d'eau et la phase de lavage démarrera une fois le hublot verrouillé.

### Programmation traditionnelle

- Appuyer sur la touche ON/OFF ; le voyant correspondant à la touche START/PAUSE se met à clignoter lentement en vert.

- Ouvrir la porte hublot. Charger le linge en faisant attention à ne pas dépasser la quantité indiquée dans le tableau des programmes.

- Sortir le tiroir et placer le produit lessiviel dans les bacs correspondants comme indiqué paragraphe « TIROIR À PRODUITS LESSIVIELS ».

- Fermer le hublot.

- Sélectionner à l'aide du bouton PROGRAMMES le programme voulu ; une température et une vitesse d'essorage pouvant être modifiées sont associées à ce dernier. La durée du cycle s'affiche sur l'écran.

- Modifier la température et/ou la vitesse d'essorage. L'appareil affiche automatiquement la température et l'essorage maximum prévus pour le programme sélectionné ou ceux qui ont été sélectionnés en dernier s'ils sont compatibles avec le programme choisi. Par pression sur la touche on peut diminuer progressivement la température de lavage jusqu'à un lavage à froid « OFF ». Par pression sur la touche on peut diminuer progressivement la vitesse d'essorage jusqu'à sa suppression totale « OFF ». Une autre pression sur les touches ramènera les valeurs aux maximales prévues.

- Sélectionner les options souhaitées.

### DÉMARRAGE DU CYCLE

Appuyez sur le bouton START/PAUSE .

Le hublot se verrouille (symbole allumé) et le tambour se met à tourner ; le hublot se déverrouille (symbole éteint) puis il se verrouille à nouveau (symbole allumé) en phase de préparation de chaque cycle de lavage. Vous entendez un « clic » du mécanisme de verrouillage du hublot. Le tambour se remplit d'eau et la phase de lavage démarrera une fois le hublot verrouillé.

## METTRE UN PROGRAMME EN PAUSE

Pour activer une pause de lavage, appuyer à nouveau sur la touche START/PAUSE ; le voyant devient couleur ambre et se met à clignoter. Si le symbole n'est pas allumé, il est possible d'ouvrir le hublot. Pour faire redémarrer le lavage exactement à l'endroit de l'arrêt, appuyer une nouvelle fois sur la touche START/PAUSE .



## OUVRIRE LE HUBLOT SI NÉCESSAIRE

Après le démarrage d'un programme, le symbole s'allume pour indiquer qu'on ne peut pas ouvrir le hublot. Le hublot reste verrouillé tant que le cycle de lavage est en cours. Pour ouvrir le hublot tandis qu'un programme est en cours, pour ajouter ou enlever du linge par exemple, appuyer sur la touche START/PAUSE pour activer une pause, le voyant devient couleur ambre et se met à clignoter. Si le symbole n'est pas allumé, il est possible d'ouvrir le hublot. Appuyer de nouveau sur la touche START/PAUSE pour continuer le programme.

## MODIFIER UN PROGRAMME DE LAVAGE EN COURS

Pour modifier un programme lorsqu'un cycle est en cours, mettre le lavante-séchante en pause en appuyant sur la touche START/PAUSE (le voyant correspondant devient couleur ambre et se met à clignoter) ; sélectionner le cycle désiré et appuyer de nouveau sur la touche START/PAUSE . ! Pour annuler un cycle déjà lancé, appuyer longuement sur la touche ON/OFF . Le cycle est interrompu et l'appareil s'éteint.

## FIN DU PROGRAMME



La fin du programme est signalée à l'écran par le message «END» : à l'extinction du symbole , il sera possible d'ouvrir le hublot. Ouvrir le hublot, vider le lavante-séchante et éteindre l'appareil. Si vous n'appuyez pas sur le bouton « ON/OFF » , la machine à laver s'éteindra automatiquement au bout de 10 minutes environ. Fermez le robinet d'eau, ouvrez la porte et déchargez la machine à laver. Laissez la porte entrouverte pour permettre au tambour de sécher.

## OPTIONS

- Si l'option sélectionnée est incompatible avec le programme sélectionné, le voyant se met à clignoter et l'option n'est pas activée.

### **Anti-taches**

Cette fonction permet de sélectionner le type de sale de manière à adapter le cycle de façon optimale pour enlever les taches. Les types de salissure sont :

-  **Nourriture**, taches d'aliments et de boissons, par exemple.
-  **Travail**, taches de graisse et d'encre, par exemple.
-  **Plein air**, taches de boue et d'herbe, par exemple.

! La durée du cycle de lavage varie selon le type de salissure sélectionné.

### - **Départ différé**

Pour programmer le départ différé d'un programme sélectionné, appuyer sur la touche correspondante jusqu'à ce que le retard désiré soit atteint. Quand cette option est activée, le symbole  s'éclaire sur l'écran. Pour supprimer le départ différé, appuyer sur la touche jusqu'à ce que l'écran affiche « OFF ».

### **Température**

Chaque programme a une température préétablie. Pour modifier la température, appuyer sur la touche . La valeur correspondante est affichée à l'écran.

### **Essorage**

Chaque programme a une vitesse d'essorage préétablie. Pour modifier la vitesse d'essorage, appuyer sur la touche . La valeur correspondante est affichée à l'écran.

### **Sélectionner le séchage**

A la première pression sur la touche , l'appareil sélectionne automatiquement le niveau de séchage maximum compatible avec le programme sélectionné. Les pressions successives font diminuer le niveau et ensuite le temps de séchage jusqu'à sa suppression "OFF".

Deux types de séchage sont disponibles :

**A** - En fonction du degré d'humidité du linge :

*Prêt à ranger*  : conseillé pour le linge à ranger dans l'armoire sans repassage.

*Sur cintre*  : idéal pour le linge n'exigeant pas de séchage complet.

*Prêt à repasser*  : linge légèrement humide, facile à repasser.



**B** - En fonction du temps : de **210 à 30 min.**

Si, exceptionnellement, la charge de linge à laver et faire sécher dépasse la charge maximum prévue (voir tableau des programmes), procéder au lavage et une fois le programme terminé, séparer le linge dont une partie sera replacée dans le tambour. Suivre à présent les instructions pour procéder au **"Séchage seulement"**. Procéder de même pour le linge restant.

N.B. : un cycle de refroidissement est toujours prévu quand le séchage est terminé.

### **Séchage seulement**

Appuyer sur la touche  pour n'effectuer que le séchage.

Après avoir sélectionné le programme voulu, compatible avec le type de linge traité, une pression sur la touche  exclut la phase de lavage et lance le séchage au niveau maximum prévu pour le programme sélectionné. Il est possible de modifier et de sélectionner le niveau ou la durée du séchage en appuyant sur la touche séchage . (Incompatible avec les programmes 13 et 14).

### **Push & Go**

Pour lancer le cycle Push & Go appuyer 2 secondes de suite sur la touche. L'allumage du voyant signale que le cycle est lancé. Ce cycle de lavage et de séchage est idéal pour le coton et les synthétiques grâce à une température de lavage de 30° et à une vitesse maximale d'essorage de 1000 tours/minute. Pendant le séchage, la température maximale atteinte est d'environ 60°C. L'humidité résiduelle à la fin du programme est au niveau . Charge maximale préconisée 3,5 kg.

La durée affichée à l'écran est la durée maximale autorisée par le cycle Push & Go. Si la charge est inférieure à la charge maximale ou si sa composition comprend principalement des matières synthétiques, la durée effective du cycle sera inférieure.



*Comment fonctionne-t-il ?*

1. Charger le linge (linge en coton et/ou synthétiques) et fermer le hublot.

2. Verser le produit lessiviel et/ou les additifs.

3. Lancer le programme en appuyant pendant 2 secondes de suite sur la touche Push & Go. Le voyant correspondant s'allume en vert et le hublot est verrouillé (symbole Hublot verrouillé  allumé).

N.B. : Le démarrage du lavage à l'aide de la touche Push & Go active un cycle automatique de lavage et de séchage, conseillé pour le coton et pour les synthétiques qui ne peut pas être personnalisé.

4. Le programme automatique peut être utilisé uniquement pour le lavage en excluant le séchage. Après avoir appuyé sur la touche Push & Go, appuyer sur la touche de séchage , l'icône de séchage du niveau  s'éteint. En cas de lavage seulement, la charge maximale est de 4,5 kg.

Une personnalisation plus poussée du programme n'est pas possible. Pour ouvrir la porte tandis que le cycle automatique est en cours, appuyer sur la touche START/PAUSE ; si le symbole Hublot verrouillé est éteint, on peut ouvrir le hublot mais uniquement pendant la phase de lavage. Pour faire redémarrer le programme exactement à l'endroit de l'arrêt, appuyer une nouvelle fois sur la touche START/PAUSE.

5. A la fin du programme, le message END s'allume.

## AVERTISSEMENTS ET CONSEILS

### **Trier correctement le linge d'après :**

Type de tissu (coton, fibres mélangées, synthétiques, laine, articles à laver la main). Couleurs (séparer les articles couleurs du blanc, laver les articles couleurs neufs à part). Délicats (petits articles - tels que collants - les articles munis de crochets - tels que les soutiens-gorge - les glisser dans un sachet en tissu).

### **Vider les poches**

Des objets tels que pièces de monnaie ou briquets peuvent endommager le lavante-séchante et le tambour. Contrôler les boutons.

### **Suivez les recommandations concernant le dosage / additifs**

Cela permet d'optimiser le résultat du lavage, d'éviter les résidus irritants d'un excédent de détergent dans votre lessive et d'économiser de l'argent en évitant le gaspillage de détergent inutile.

### **Utilisez une température faible et une durée plus longue**

Les programmes les plus efficaces en termes de consommation d'électricité sont généralement ceux qui fonctionnent à des températures plus basses et pendant plus longtemps.

### **Respectez le poids de la charge**

Chargez votre machine à laver jusqu'à la capacité indiquée dans le « TABLEAU PROGRAMMES » afin d'économiser de l'eau et de l'électricité.

### **Niveau sonore et teneur en eau restante**

Ils dépendent de la vitesse d'essorage : plus la vitesse d'essorage est grande, plus le niveau sonore est élevé et plus la teneur en eau restante est réduite.

## ENTRETIEN ET SOIN

*Pour toute opération de nettoyage ou d'entretien, éteindre l'appareil et le débrancher. Ne pas utiliser de liquides inflammables pour nettoyer le lavante-séchante. Pensez à effectuer le nettoyage et l'entretien périodiques de votre lavante-séchante (au minimum 4 fois par an).*



### **Couper l'arrivée d'eau et de courant**

Fermer le robinet de l'eau après chaque lavage. Cela réduit l'usure de l'installation hydraulique du lavante-séchante et évite tout danger de fuites. Débranchez la fiche de la prise de courant quand vous nettoyez votre lavante-séchante et pendant tous vos travaux d'entretien.

### **Nettoyage du lavante-séchante**

Pour nettoyer l'extérieur et les parties en caoutchouc, utiliser un chiffon imbibé d'eau tiède et de savon. N'utiliser ni solvants ni abrasifs.

Ce lavante-séchante est équipé d'un programme « Auto Nettoyage » des parties internes qui doit être effectué tambour complètement vide. La lessive (dans une quantité égale à 10% de celle conseillée pour du linge peu sale) ou les additifs spéciaux pour le nettoyage du lavante-séchante, pourront être utilisés comme adjuvants dans le programme de lavage. Il est conseillé d'effectuer le programme de nettoyage tous les 40 cycles de lavage.

Pour activer le programme, appuyer simultanément sur les touches  et  pendant 5 secondes.

Le programme démarre automatiquement et durera environ 70 minutes. Pour stopper le cycle, appuyer sur la touche START/PAUSE .

### **Nettoyage du tiroir à produits lessiviels**

Le laver à l'eau courante très souvent.

### **Entretien du hublot et du tambour**

Il faut toujours laisser le hublot entrouvert pour éviter la formation de mauvaises odeurs.

### **Nettoyage de la pompe**

Le lavante-séchante est équipé d'une pompe autonettoyante qui n'exige aucune opération d'entretien. Il peut toutefois arriver que de menus objets (pièces de monnaie, boutons) tombent dans la préchambre qui protège la pompe, placée en bas de cette dernière.

! Contrôler que le cycle de lavage est bien terminé et débrancher la fiche. Pour accéder à cette préchambre :

1. retirer le panneau situé à l'avant du lavante-séchante en appuyant vers le centre. Appuyer ensuite vers le bas de chaque côté et l'extraire ;
2. dévisser le couvercle de la pompe de vidange en le tournant dans le sens inverse des aiguilles d'une montre : il est normal qu'un peu d'eau s'écoule ;
3. nettoyer soigneusement l'intérieur ;
4. revisser le couvercle ;
5. remonter le panneau en veillant à bien enfiler les crochets dans les fentes prévues avant de le pousser contre l'appareil.

### **Contrôler le tuyau d'arrivée de l'eau**

Contrôler le tuyau d'arrivée au moins une fois par an. Procéder à son remplacement en cas de craquellements et de fissures car les fortes pressions en cours de lavage pourraient le faire éclater.

! N'utiliser que des tuyaux neufs.

## SYSTÈME D'ÉQUILIBRAGE DE LA CHARGE

Avant tout essorage, pour éviter toute vibration excessive et répartir le linge de façon uniforme, le lavante-séchante fait tourner le tambour à une vitesse légèrement supérieure à la vitesse de lavage. Si au bout de plusieurs tentatives, la charge n'est toujours pas correctement équilibrée, l'appareil procède à un essorage à une vitesse inférieure à la vitesse normalement prévue. En cas de déséquilibre excessif, le lavante-séchante préfère procéder à la répartition du linge plutôt qu'à son essorage. Pour une meilleure répartition de la charge et un bon équilibrage, nous conseillons de mélanger de grandes et petites pièces de linge.

## ACCESSOIRES

*Contactez notre Service d'assistance pour vérifier si les accessoires suivants sont disponibles pour ce modèle de lavante-séchante.*

### **Kit de superposition**

Grâce à cet accessoire vous pouvez fixer votre sèche-linge au-dessus de votre lavante-séchante pour économiser de la place et simplifier le chargement et le déchargement de votre sèche-linge.

## TRANSPORT ET MANUTENTION





*Ne pas soulever le lavante-séchante en le saisissant par le plateau supérieur.*

Débrancher la fiche de la prise de courant et fermer le robinet de l'eau. S'assurer que le hublot et le tiroir à produits lessiviels sont bien fermés. Débrancher le tuyau d'arrivée du robinet de l'eau puis débrancher le tuyau de vidange. Éliminer l'eau résiduelle dans les tuyaux et bien les fixer pour éviter tout risque d'endommagement pendant le transport. Remettre en place les boulons de transport. Refaire en sens inverse la procédure de retrait des boulons de transport décrite dans le « mode d'installation ».

DEMO MODE: pour désactiver cette fonction, éteindre la machine à laver. Puis appuyer sur le bouton « START/PAUSE »  et le maintenir enfoncé, puis, dans un délai de cinq secondes, appuyer également sur le bouton « ON/OFF »  et maintenir les deux boutons pendant 2 secondes.

## ANOMALIES ET REMÈDES

Il peut arriver que le lavante-séchante ne fonctionne pas bien. Avant d'appeler le Service d'assistance, contrôler s'il ne s'agit pas par hasard d'un problème facile à résoudre à l'aide de la liste suivante.

Anomalies	Causes / Solutions possibles
<b>Le lavante-séchante ne s'allume pas.</b>	La fiche n'est pas branchée dans la prise de courant ou mal branchée.
	Il y a une coupure de courant.
<b>Le cycle de lavage ne démarre pas.</b>	Le hublot n'est pas bien fermé.
	la touche ON/OFF  n'a pas été enfoncée.
	La touche START/PAUSE  n'a pas été enfoncée.
	Le robinet de l'eau n'est pas ouvert.
	Un départ différé a été sélectionné.
<b>Il n'y a pas d'arrivée d'eau (l'écran affiche « H20 »).</b>	Le tuyau d'arrivée de l'eau n'est pas raccordé au robinet.
	Le tuyau est plié.
	Le robinet de l'eau n'est pas ouvert.
	Il y a une coupure d'eau.
	La pression n'est pas suffisante.
	La touche START/PAUSE  n'a pas été enfoncée.
<b>Le lavante-séchante prend l'eau et vidange continuellement.</b>	Le tuyau de vidange n'est pas installé à une distance du sol comprise entre 65 et 100 cm.
	L'extrémité du tuyau de vidange est plongée dans l'eau.
	L'évacuation murale n'a pas d'évent.
	Si après ces vérifications, le problème persiste, fermer le robinet de l'eau, éteindre la machine et appeler le Service d'assistance. Si l'appartement est situé en étage dans un immeuble, il peut y avoir des phénomènes de siphonage qui font que le lavante-séchante prend et évacue l'eau continuellement. Pour supprimer cet inconvénient, on trouve dans le commerce des soupapes spéciales anti-siphonage.
<b>Le lavante-séchante ne vidange pas et n'essore pas.</b>	Le programme ne prévoit pas de vidange : pour certains programmes, il faut la faire partir manuellement.
	Le tuyau de vidange est plié.
	La conduite d'évacuation est bouchée.
<b>Le lavante-séchante vibre beaucoup pendant l'essorage.</b>	Le tambour n'a pas été débloqué comme il faut lors de l'installation de l'appareil.
	Le lavante-séchante n'est pas posé à plat.
	Le lavante-séchante est coincé entre des meubles et le mur.
<b>Le lavante-séchante a des fuites.</b>	Le tuyau d'arrivée de l'eau n'est pas bien vissé.
	Le tiroir à produits lessiviels est engorgé.
	Le tuyau de vidange n'est pas bien fixé.
<b>Les voyants des « Options » et de START/PAUSE  clignotent rapidement. L'écran affiche un code d'anomalie (par ex. : F-01, F-..).</b>	Éteindre l'appareil et débrancher la fiche de la prise de courant, attendre 1 minute environ avant de rallumer. Si l'anomalie persiste, appeler le Service d'assistance .
<b>Il y a un excès de mousse.</b>	Le produit de lavage utilisé n'est pas une lessive spéciale machine (il faut qu'il y ait l'inscription « pour lave-linge », « main et machine », ou autre semblable).
	La quantité utilisée est excessive.
<b>Push &amp; Go ne s'active pas.</b>	Après l'allumage de la machine, une commande autre que Push & Go a été actionnée.
<b>Le lavante-séchante ne sèche pas.</b>	La fiche n'est pas branchée dans la prise de courant ou mal branchée.
	Il y a une panne de courant.
	Le hublot n'est pas bien fermé.
	Un départ différé a été sélectionné.
	Le SÉCHAGE est en position OFF.



**Vous pouvez télécharger les INSTRUCTIONS SUR LA SÉCURITÉ ET L'INSTALLATION, LA FICHE TECHNIQUE et les DONNÉES ÉNERGÉTIQUES :**

- en visitant le site Web - <http://docs.indesit.eu>
- A l'aide du code QR
- Autrement, **contactez notre Service d'Assistance** (son numéro de téléphone figure dans le livret de garantie). Lors de tout contact, il faut communiquer au Service d'assistance les codes figurant sur l'étiquette adhésive appliquée à l'intérieur du hublot.
- Pour obtenir des informations relatives à la réparation et à la maintenance, l'utilisateur est invité à visiter le site [www.indesit.com](http://www.indesit.com)

Il est possible de consulter les informations sur le modèle grâce au code QR figurant sur l'étiquette énergétique. L'étiquette inclut également l'identifiant du modèle à utiliser si vous consultez le portail de la base de données à l'adresse <https://eprel.ec.europa.eu>.

