

GUÍA DE CONSULTA DIARIA



GRACIAS POR COMPRAR UN PRODUCTO WHIRLPOOL.
Para disfrutar de una asistencia aún más completa, registre el electrodoméstico en www.whirlpool.eu/register



Descargue las **Instrucciones de uso** desde el sitio web <http://docs.whirlpool.eu>
Siga el procedimiento que se describe en la última página.

Lea detenidamente el contenido de la **Guía de salud y seguridad y instalación** antes de utilizar este aparato.



Antes de utilizar el electrodoméstico, es preciso retirar los seguros de transporte.

En la *Guía de salud y seguridad y instalación* encontrará instrucciones detalladas sobre cómo retirar los seguros de transporte

DESCRIPCIÓN DEL PRODUCTO

ELECTRODOMÉSTICO

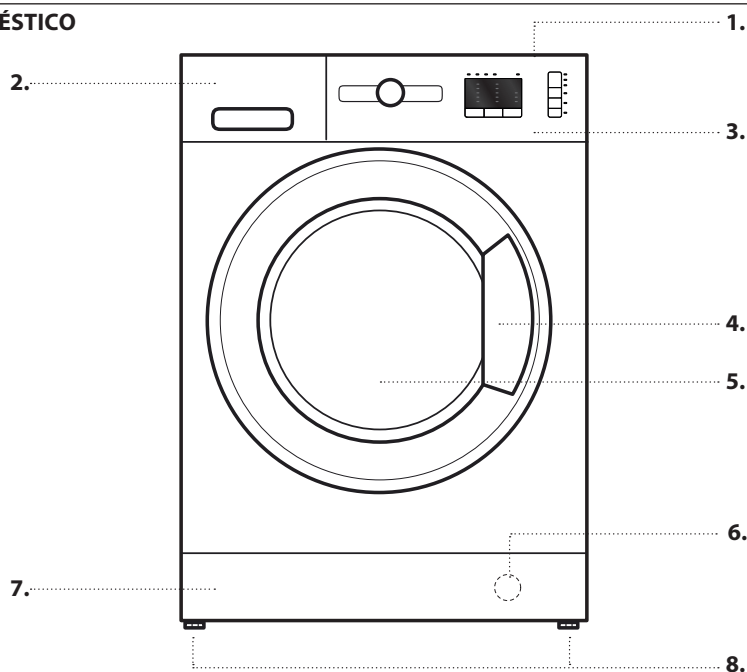

1. Encimera
2. Dispensador de detergente
3. Panel de control
4. Manilla
5. Puerta
6. Filtro de agua: detrás del panel del zócalo
7. Panel del zócalo desmontable
8. Patas ajustables (2)

PANEL DE CONTROL

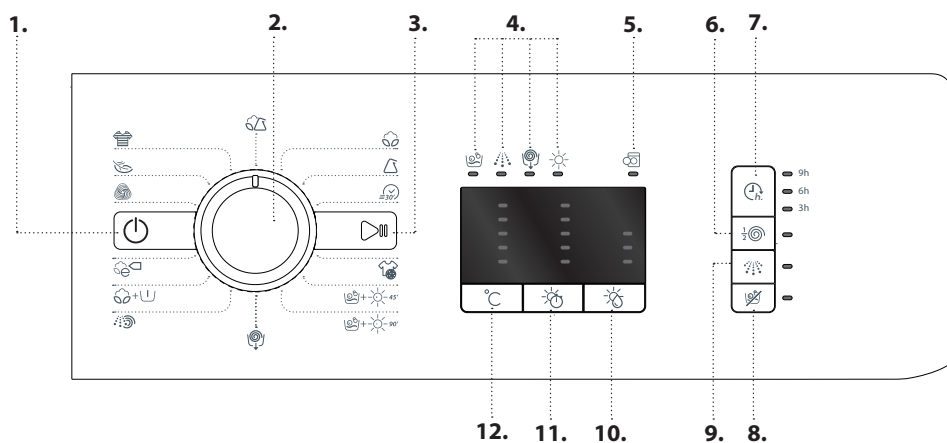

1. Botón de encendido/apagado
2. Selector de programas
3. Botón de Inicio/pausa
4. Led de Fases de lavado y secado
5. Led de Puerta abierta / Fin de ciclo
6. Botón Medio centrifugado
7. Botón de Inicio diferido
8. Botón de Secado
9. Botón Aclarado intensivo
10. Botón Nivel secado
11. Botón Tiempo secado
12. Botón de temperatura

DISPENSADOR DE DETERGENTE

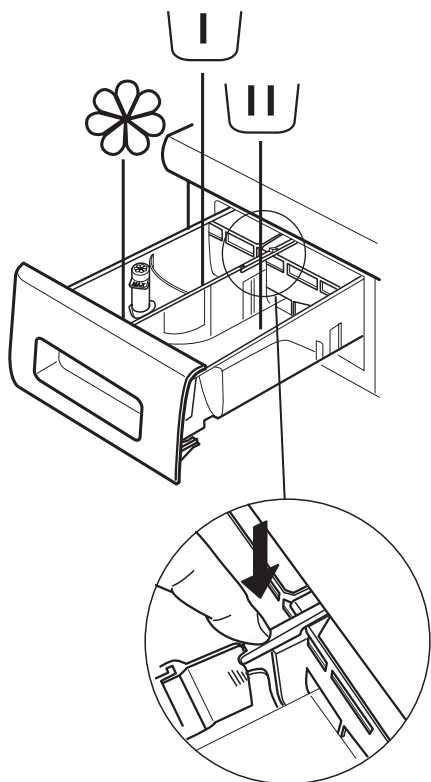

Compartimento de prelavado

- Detergente para el prelavado



Compartimento de lavado principal

- Detergente para el lavado principal
- Quitamanchas
- Ablandador del agua



Compartimento para el suavizante

- Suavizante
- Almidón líquido

Vierta el suavizante o la solución de almidón en el compartimento sin rebasar el nivel «máx.».

Botón de liberación

(pulse para retirar la bandeja y limpiarla).

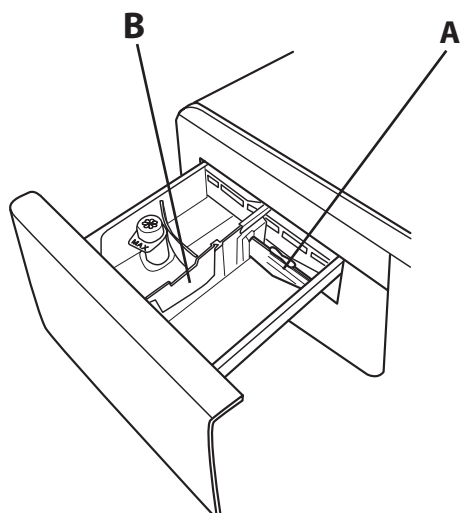

Use preferentemente la partición **A** si utiliza detergente líquido para lavar; así se asegura el uso de la cantidad correcta de detergente (la partición se incluye en la bolsa con las instrucciones).

Si usa detergente en polvo, coloque la partición en la ranura **B**.

PRIMER USO

Consulte el apartado *USO DIARIO* para obtener instrucciones sobre cómo seleccionar e iniciar un programa.

PRIMER CICLO DE LAVADO

Elimine restos de fabricación:

1. Seleccione el programa  ajustado a una temperatura de 90 °C.
2. Añada una pequeña cantidad de detergente en polvo en el compartimento de lavado principal del dispensador de detergente (como máximo 1/3 de la cantidad de detergente recomendada por el fabricante para ropa ligeramente sucia).
3. Inicie el programa **sin cargar la lavadora secadora** (con el tambor vacío).



USO DIARIO

Puede obtener más información sobre las funciones solicitándola o descargándola del sitio web; para ello siga las instrucciones que se indican en la última página. 

1. CARGA DE LA ROPA.

- Prepare la ropa siguiendo las recomendaciones que se indican en el apartado «CONSEJOS Y TRUCOS». - Abra la puerta y cargue la ropa en el tambor sin exceder la capacidad máxima de carga que se indican en la *Tabla de programas*.



- Cierre la puerta apretándola hasta oír el chasquido del pestillo y compruebe que no haya quedado ropa atrapada entre la cristal de la puerta y la junta de goma.



2. ABRA EL GRIFO DEL AGUA

Asegúrese de que la lavadora está correctamente conectada a la toma de agua. Abra el grifo del agua.



3. ENCENDIDO DE LA LAVADORA SECADORA.

Pulse el botón ; la luz  parpadea lentamente.

4. SELECCIÓN DE UN PROGRAMA Y AJUSTE DE UN CICLO.

Este electrodoméstico permite las siguientes funciones:

- Solo lavado
- Lavado y secado
- Solo secado

Solo lavado

Seleccione el programa que desee con el disco selector de PROGRAMAS. La lavadora-secadora muestra automáticamente la temperatura máxima especificada para la configuración del programa, a través de la luz de Led correspondiente. Pulse el botón correspondiente para cambiar la temperatura.

- Pulsar el botón  reduce la temperatura progresivamente, hasta un mínimo de 20°C. Si vuelve a pulsar el botón, volverá a la máxima temperatura permitida para el programa.



Seleccione las opciones necesarias (si es preciso).

- Pulse el botón para seleccionar la opción; la luz del botón correspondiente se ilumina.
- Vuelva a presionar el botón para cancelar la opción; la luz se apaga.

! Si la opción seleccionada no es compatible con el programa fijado, se emite una señal acústica de advertencia y la luz del indicador parpadea tres veces. La opción no está seleccionada.

Lavado y secado

Para lavar y secar una carga sin que se produzca una interrupción entre los ciclos de lavado y de secado, asegúrese de que la carga no excede el máximo admisible para el programa seleccionado (véase la columna «Carga máx. por ciclo de secado» de la *Tabla de programas*).

1. Siga las instrucciones que se indican en el apartado «Solo lavado» para seleccionar y, si es preciso, ajustar el programa necesario.
2. Seleccione el tipo de secado deseado, pulsando el botón  para los niveles de secado automático, o el botón  para seleccionar el tiempo de secado.

- Secado automático con niveles seleccionables:

En el modo de secado automático, la lavadora secadora seca la ropa hasta que alcanza el nivel de secado definido. Basta pulsar una vez el botón  para seleccionar automáticamente el máximo nivel de secado disponible para el programa seleccionado. Pulse de nuevo el botón para reducir el nivel de secado.

Están disponibles los siguientes niveles:

Armario : la ropa está completamente seca y lista para ser guardada en el armario sin necesidad de plancha.

Percha : la ropa queda ligeramente húmeda para limitar la formación de arrugas. Es preciso colgar las prendas para que se acaben de secar por completo al aire.

Plancha : las prendas quedan algo húmedas para facilitar el planchado.



- Modo de secado temporizado:

Para seleccionar un tiempo de secado concreto, pulse el botón  hasta que el led del tiempo deseado se ilumine. Es posible definir valores comprendidos entre 180 y 40 minutos.

Para lavar una carga que excede el máximo admisible para el secado (véase la columna *Carga máx. por ciclo de secado* de la *Tabla de programas*), retire algunas prendas en cuanto finalice el ciclo de lavado y antes de que se inicie el ciclo de secado. Proceda como se indica a continuación:



1. Siga las instrucciones que se indican en el apartado «Solo lavado» para seleccionar y, si es preciso, ajustar el programa necesario.
2. No incluya un ciclo de secado.
3. En cuanto finalice el ciclo de lavado, abra la puerta y retire algunas prendas para reducir la carga. A continuación, siga las instrucciones de «Solo secado».

Nota: antes de abrir la puerta tras un secado, respete siempre un tiempo de enfriamiento.

Si se usan los dos ciclos preseleccionados  y , no es necesario seleccionar e iniciar un ciclo de secado.

Solo secado

Esta función se utiliza simplemente para secar una carga mojada que previamente se ha lavado con la lavadora secadora o a mano.

1. Seleccione un programa adecuado para la ropa que quiera secar (p. ej., seleccione Algodón para secar ropa de algodón mojada).
2. Pulse el botón  para secar sin un ciclo de lavado.
3. Seleccione el tipo de secado deseado, pulsando el botón  para los niveles de secado automático, o el botón  para seleccionar el tiempo de secado.

- Secado automático con niveles seleccionables:

En el modo de secado automático, la lavadora secadora seca la ropa hasta que alcanza el nivel de secado definido. Basta pulsar una vez el botón  para seleccionar automáticamente el máximo nivel de secado disponible para el programa seleccionado. Pulse de nuevo el botón para reducir el nivel de secado.

Están disponibles los siguientes niveles:

Armario : la ropa está completamente seca y lista para ser guardada en el armario sin necesidad de plancha.

Percha : la ropa queda ligeramente húmeda para limitar la formación de arrugas. Es preciso colgar las prendas para que se acaben de secar por completo al aire.

Plancha : las prendas se dejan algo húmedas para facilitar el planchado.

- *Modo de secado temporizado:*

Para seleccionar un tiempo de secado concreto, pulse el botón  hasta que el led del tiempo deseado se ilumine. Es posible definir valores comprendidos entre 180 y 40 minutos. Nota: antes de abrir la puerta tras un secado, respete siempre un tiempo de enfriamiento.



5. EMPLEO DE LA CANTIDAD CORRECTA DE DETERGENTE

Abra la bandeja y vierta detergente en los compartimientos correspondientes según se describe en «*Dispensador de Detergente*». Esto solo es necesario si usa un programa de solo lavado o un programa de lavado + secado.

6. INICIO DIFERIDO DE UN PROGRAMA.

Para ajustar el inicio en diferido de un programa, consulte el apartado «*Opciones y funciones*».

7. INICIO DE UN PROGRAMA.

Pulse el botón de INICIO/PAUSA. El indicador correspondiente se ilumina, la puerta se cierra y el indicador de puerta abierta  se apaga. Para cambiar de programa mientras hay un ciclo en curso, pulse INICIO/PAUSA para detener la lavadora secadora (la luz de INICIO/PAUSA parpadea lentamente en color ámbar); a continuación, seleccione el ciclo que precise y pulse de nuevo INICIO/PAUSA. Para abrir la puerta mientras hay un ciclo en curso, pulse INICIO/PAUSA; si la luz de puerta abierta  se ilumina, se puede abrir la puerta. Pulse de nuevo el botón de INICIO/PAUSA para reanudar el programa desde donde se interrumpió.



8. CANCELACIÓN DE UN PROGRAMA EN CURSO (SI SE PRECISA)



Pulse y mantenga pulsado el botón  hasta que la lavadora secadora se detenga.

Si el nivel de agua y la temperatura son lo bastante bajos, la puerta se desbloquea y puede abrirse.

La puerta se mantiene cerrada si queda agua dentro del tambor. Para desbloquear la puerta, encienda la lavadora secadora y seleccione el programa , el agua se vacía y la puerta se desbloquea al final del programa.

9. APAGADO DE LA LAVADORA SECADORA AL FINAL DE UN PROGRAMA.

Al final del programa, la luz de puerta abierta  se ilumina. La puerta solo se puede abrir si el símbolo  está iluminado. Compruebe que el símbolo de la puerta desbloqueada esté iluminado y saque la ropa.

Pulse  para apagar la lavadora secadora. Para ahorrar energía, si no se ha apagado manualmente con el botón , la lavadora secadora se apaga al cabo de unos 30 minutos después del final del programa.

Deje la puerta entreabierta para que el interior de la lavadora secadora se pueda secar.

CONSEJOS Y TRUCOS

NORMAS PARA SEPARAR LAS PRENDAS DE LA COLADA





- Tipo de tejido/etiqueta de cuidados (algodón, fibras mixtas, sintéticos, lana, prendas de lavado a mano)
- Color (separe las prendas de color y las blancas, lave las prendas de color nuevas por separado)
- Tamaño (lave prendas de diferentes tamaños en la misma carga para mejorar la eficacia del lavado y la distribución del peso dentro del tambor)
- Prendas delicadas (coloque las prendas pequeñas, como las medias de nylon, y las prendas con cierres, como los sujetadores, en una bolsa para la colada o en una funda de almohada con cremallera).

VACÍE LOS BOLSILLOS

- Objetos como monedas o imperdibles pueden dañar tanto la ropa como el tambor de la lavadora.

SÍMBOLOS DE LAVADO EN LAS ETIQUETAS DE LA ROPA

El valor indicado en el símbolo del barreño es la máxima temperatura de lavado posible de la prenda.

-  Acción mecánica normal
-  Acción mecánica reducida
-  Acción mecánica muy reducida
-  Solo lavado a mano
-  No lavar

LIMPIE EL FILTRO DE AGUA CON REGULARIDAD

- Esta acción es necesaria para evitar que el filtro se bloquee e impida que el agua pueda salir correctamente. Consulte el apartado «Limpieza y mantenimiento» / «Limpieza del filtro de agua» en la guía detallada que puede solicitar o descargar desde el sitio web.  [www](#)

AHORRO DE ENERGÍA Y PROTECCIÓN DEL MEDIO AMBIENTE

- El respeto de los límites de carga que se indican en la tabla de programas optimiza el consumo de energía, agua y detergente y reduce el número de lavados.
- No supere la cantidad de detergente recomendada por el fabricante.
- Ahorre energía utilizando un programa de lavado a 60 °C en lugar de a 90 °C, o utilizando el programa de lavado a 40 °C, en lugar de a 60 °C. Recomendamos usar el programa  60 °C para prendas de algodón; aunque es más largo requiere menos energía.
- Para ahorrar energía y tiempo al lavar y secar, seleccione la velocidad máxima de centrifugado disponible para el programa para reducir el agua residual que queda en la ropa al final del ciclo de lavado.

TABLA DE PROGRAMAS

Programa	Temperaturas disponibles	Vel. máx. centrifugado (rpm)	Secado	Carga máx. por ciclo de lavado (kg)	Carga máx. por ciclo de secado (kg)	Duración (minutos)	Detergentes y aditivos			Detergente recomendado	
							Prelavado	Principal	Suavizante	En polvo	Gas Licuado
ALGODÓN	20°C - 90°C	1200	✓	7	5	200	-	●	○	✓	✓
SINTÉTICOS (3)	20°C - 60°C	1000	✓	4,5	4	140	-	●	○	✓	✓
RÁPIDO 30'	20°C - 30°C	800	-	3,5	-	30	-	●	○		✓
SPORT	20°C - 40°C	600	✓	4	4	100	-	●	○		✓
LAVA-SECA 45'	30°C	1200	✓	1	1	45	-	●	○		✓
LAVA-SECA 90'	30°C	1200	✓	2	2	90	-	●	○		✓
CENTRIFUGADO + DESAGUADO	-	1200	✓	7	5	10	-	-	-		
ACLARADO + CENTRIFUGADO	-	1200	✓	7	5	50	-	-	○		
ALGODÓN + PRELAVADO	20°C - 90°C	1200	✓	7	5	215	●	●	○	✓	
ECO ALGODÓN (1)	20°C - 60°C	1200	✓	7	5	175	-	●	○	✓	✓
ECO ALGODÓN (2)	20°C - 40°C	1200	✓	7	5	160	-	●	○	✓	✓
LANA	20°C - 40°C	800	✓	2	2	90	-	●	○		✓
DELICADOS	20°C - 30°C	0	✓	1	1	80	-	●	○		✓
COLOR	20°C - 40°C	1200	✓	7	5	125	-	●	○		✓
VARIADA	20°C - 40°C	1000	✓	4,5	4,5	90	-	●	○		✓

✓ Seleccionable/opcional - No seleccionable/aplicable ● Cantidad necesaria ○ Cantidad opcional

Para los programas de lavado con temperaturas superiores a 50 °C, recomendamos utilizar detergente en polvo en vez de líquido y seguir las instrucciones que se indican en el envase del detergente.

- 1) Programa de prueba en cumplimiento con la normativa EN 50229 (Lavado): seleccione el programa a una temperatura de 60 °C.
- 2) Programa largo de algodón: seleccione el programa a una temperatura de 40 °C.
- 3) Programa sintético largo: seleccione el programa con una temperatura de 40°C.

La duración de ciclo que se indica en la pantalla o en el manual es un valor aproximado calculado para condiciones estándar. El tiempo de ciclo actual puede variar en función a distintos factores, como la temperatura y la presión de entrada del agua, la temperatura ambiente, la cantidad de detergente, el tamaño y el tipo de carga, el equilibrio de la carga y cualquier otra función opcional adicional que se haya seleccionado.

TABLA DE TIEMPOS DE NIVELES DE SECADO AUTOMÁTICOS

Tipo de tejido	Carga máx. (kg)	Armario	Percha	Plancha
ALGODÓN	5	260'	220'	180'
SINTÉTICOS	4	180'	160'	120'
LANA	2	155'	130'	120'

El tiempo indicado es solo indicativo y hace referencia a la carga máxima; con cargas más pequeñas, los tiempos de secado se reducirán.

Programa de prueba en cumplimiento con la normativa EN 50229 (Secado): el secado de la carga menor (2kg) debe realizarse seleccionando el nivel de secado la carga de ropa se debe componer de 2 sábanas, 1 funda y 1 toalla; el secado de la carga que queda debe realizarse seleccionando el nivel de secado .

PROGRAMAS

Siga las instrucciones que indican los símbolos de lavado de la ropa.

ALGODÓN

para lavar toallas, ropa interior, ropa de mesa y de cama etc. de algodón y lino con un grado de suciedad entre normal y elevado.

SINTÉTICOS

para lavar prendas de fibras sintéticas (como poliéster, poliacrílico, viscosa, etc.) o mezclas de algodón y sintético con un grado de suciedad normal.

RÁPIDO 30'

para limpiar rápidamente prendas con un grado de suciedad bajo: este ciclo solo dura 30 minutos y ahorra tiempo y energía. Carga máxima 3,5 Kg.

SPORT

para lavar tejidos usados en prendas deportivas (chándales, pantalones cortos, etc.) poco sucios; para obtener los mejores resultados es aconsejable no superar la carga máxima indicada en la "Tabla de programas". Se recomienda utilizar detergente líquido y la dosis correspondiente a la media carga.

LAVA-SECA 45'

para lavar y secar rápidamente prendas de algodón y fibra sintética con un grado de suciedad bajo. Este ciclo limpia y seca una carga de ropa de hasta 1 kg en solo 45 minutos.

LAVA-SECA 90'

para lavar y secar rápidamente prendas de algodón y de fibra sintética. Este ciclo limpia y seca una carga de ropa de hasta 2 Kg en solo 90 minutos.

CENTRIFUGADO + DESAGUADO

centrifuga la carga y luego vacía el agua. Para ropa resistente.

ACLARADO + CENTRIFUGADO

aclara y luego centrifuga. Para ropa resistente.

ALGODÓN + PRELAVADO

para lavar toallas, ropa interior, ropa de mesa y de cama etc de algodón y lino resistentes con un grado de suciedad elevado y que precisan prelavado. Use solo detergente en polvo en el «Compartimiento de lavado principal».

ECO ALGODÓN

para lavar ropa de algodón con un grado de suciedad normal. A 40 °C y 60 °C, es el programa estándar de lavado de prendas de algodón más eficiente en el consumo de agua y energía.

LANA

con el programa "Lana" es posible lavar en la lavadora todas las prendas de lana, aún las que contienen la etiqueta "sólo lavado a mano" . Para obtener los mejores resultados utilice un detergente específico y no supere 2 Kg. de ropa.

DELICADOS

para lavar ropa especialmente delicada. Es preferible volver la ropa del revés antes de lavarla.

COLOR

para lavar ropa de algodón de color. Este programa está optimizado para mantener el brillo de los colores incluso tras lavados repetidos.

VARIADA

para lavar prendas de algodón, lino, sintético, fibras y fibras mixtas con un grado de suciedad entre bajo y normal.

OPCIONES Y FUNCIONES

OPCIONES directamente seleccionables pulsando el botón correspondiente

! Si la opción seleccionada no es compatible con el programa fijado, se emite una señal acústica de advertencia y la luz del indicador parpadea tres veces. La opción no está seleccionada.

INICIO DIFERIDO

Para ajustar un inicio diferido para el programa seleccionado, pulse el botón hasta que el led del aplazamiento deseado se ilumine. (9h-6h-3h). Para cancelar el inicio diferido, pulse de nuevo el botón hasta que todas las luces de led se apaguen.

MEDIO CENTRIFUGADO

Esta opción reduce la velocidad de centrifugado del programa de lavado seleccionado a la mitad.

ACLARADO INTENSIVO

Seleccionar esta opción añade un aclarado adicional, garantizando una eliminación del detergente óptima. Es especialmente aconsejable para las personas de piel sensible.

GUÍA DE MANTENIMIENTO Y LOCALIZACIÓN Y SOLUCIÓN DE AVERÍAS

Veáanse las **Instrucciones de uso** para obtener instrucciones sobre procedimientos de mantenimiento y problemas de localización y solución de averías.



DOCUMENTACIÓN TÉCNICA

La documentación técnica con las cifras de consumo de energía se puede descargar del sitio web de Whirlpool <http://docs.whirlpool.eu>

CONTACTAR CON EL SERVICIO POSTVENTA

Al contactar con el Servicio Postventa deberá facilitar los códigos que se indican en la etiqueta adhesiva situada en el lado interior de la puerta. El número de teléfono se indica en el folleto de garantía.

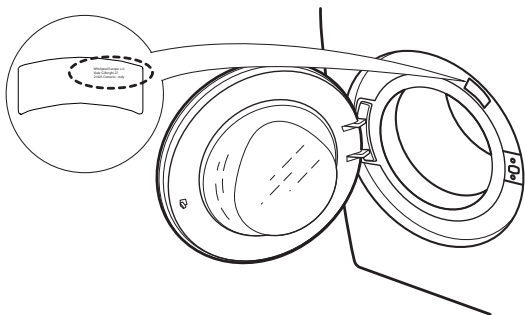

CÓMO RECIBIR LAS INSTRUCCIONES DE USO

- > Con una llamada al Servicio Postventa
- > Con este código QR



- > Descargando la guía del sitio web de Whirlpool <http://docs.whirlpool.eu>

Para ello debe introducir el código comercial correcto del producto, que se indica en la etiqueta adhesiva.