

Whirlpool

TM/© 2025 Whirlpool. Pagaminta pagal licenciją/®
TM/© 2025 Whirlpool. Proizvedeno prema licenci/®

Džiovintuvo

Naudotojo instrukcija

Sušilice

Korisnički priručnik



WP C10X WBS EE

LT/HR

2960314359_LT/210125.1054



CARTA RICICLATA E
RICICLABILE

Gerb. kliente,

Perskaitykite šį naudojimo vadovą prieš naudodamiesi gaminiu!

Dėkojame, kad pasirinkote Whirlpool gaminį. Norėtume, kad šį aukštos kokybės gaminį, pagamintą pasitelkiant naujausias technologijas, naudotumėte kaip įmanoma efektyviau. Prieš naudodami gaminį perskaitykite naudojimo vadovą ir papildomus dokumentus bei įsitikinkite, kad juos suprantate.

Paisykite visų naudojimo vadove pateiktų įspėjimų ir vadovaukitės jame pateikta informacija. Taip nuo galimos žalos apsaugosite tiek save, tiek gaminį.

Saugokite naudojimo vadovą. Kam nors perduodami gaminį, kartu perduokite ir šį naudojimo vadovą.

Simboliai ir pastabos

Šiame naudojimo vadove rasite tokius simbolius:



Pavojaus veiksniai, galintys sukelti mirtį ar sužalojimus



Perskaitykite naudojimo vadovą



Svarbi informacija ar naudingi naudojimo patarimai



Įspėjimas dėl karštų paviršių



Įspėjimas dėl elektros smūgio



Įspėjimas dėl UV radiacijos pavojaus



Įspėjimas dėl nuplikymo



Gaminio pakuotė pagaminta iš perdirbimų medžiagų laikantis valstybinių aplinkosaugos teisės aktų.



Įspėjimas dėl gaisro

ĮSPĖJIMAS Pavojaus veiksniai, galintys sukelti materialinę žalą gaminiui arba aplinkai

1SAUGOS INSTRUKCIJOS	5
2 Pavojus aplinkai.....	12
2.1 WEEE direktyvų atitiktis ir atliekų utilizavimas	12
2.2 Informacija apie pakuotę.....	12
2.3 Standartinės atitikties ir bandymų informacija / ES atitikties deklaracija	12
3 Jūsų džiovyklė	13
3.1 Techninės specifikacijos.....	13
3.2 Prietaiso dalys	14
3.3 Galimi priedai.....	14
4 Uztādīšana	15
4.1 Pareizā uztādīšanas vieta	15
4.2.Transportēšanas drošības grupas noņemšana	15
4.3 Ūdens iztukšošanas šļūtenes pievienošana produktiem ar tvaika funkciju	15
4.4 Statīvu/ kājiņu regulēšana	16
4.5. Žāvēšanas mašīnas pārvietošana	16
4.6 Bīdinājums par troksni	16
4.7 Apgaismes spuldzes nomaiņa	16
5 Paruošimas	17
5.1 Skalbiniai, kuriuos galima džiovinti džiovyklėje.....	17
5.2 Skalbiniai, kuriuos galima džiovinti džiovyklėje.....	17
5.3 Skalbinių paruošimas džiovinimui.....	17
5.4 Kaip taupyti energiją	17
5.5 Tinkamas skalbinių kiekis.....	18
6 Produkta palaišana	19
6.1. Vadības panelis.....	19
6.2. Simboli	19
6.3. Veļas žāvētāja sagatavošana darbam	20
6.4. Programmu izvēles un lietošanas tabula	21
6.5. Papildfunkcijas.....	24
6.6. Bīdinājuma indikatori	24
6.7. Programmas palaišana	25

6.8. Slēdzis bērnu drošībai	25
6.9. Programmas maiņa pēc palaišanas	25
6.10 Programmas atcelšana.....	26
6.11. Programmas beigas	26
6.12 Aromatizatora funkcija	26
6.13 Tvaika apstrādes programmu vispārējs apraksts	26
6.14 HomeWhiz funkcija	27
7 Priežiūra ir valymas.....	29
7.1 Pūkų filtri (vidiniai ir išoriniai filtri) / durelių vidinio paviršiaus valymas.....	29
7.2 Jutiklių valymas	30
7.3 Vandens talpos ištuštinimas.....	30
7.4 Kondensatoriaus valymas	31
8 Trikčių diagnostika.....	33

1SAUGOS INSTRUKCIJOS

PERSKAITYKITE IR LAIKYKITĖS



Šis simbolis primena perskaityti naudojimo vadovą. Prieš naudodami prietaisą, perskaitykite šias saugos instrukcijas. Išsaugokite jas ateičiai. Šiame vadove ir ant prietaiso pateikti svarbūs saugos perspėjimai, kuriuos būtina perskaityti ir visada laikytis. Gamintojas neprisima atsakomybės, jei nesilaikoma šioje saugos instrukcijoje pateiktų nurodymų, prietaisas naudojamas netinkamai arba neteisingai nustatomi valdymo įtaisai.



PERSPĖJIMAS:

- Šis simbolis rodo, kad prietaise naudojamas degus šaltnešis. Jei šaltnešis išteka ir patenka į išorinį uždegimo šaltinį, kyla gaisro pavojus.



Šiame prietaise yra R290 šaltnešio, kuris yra degus, bet nekenksmingas aplinkai.



Labai maži vaikai (0–3 metų) turi būti saugiu atstumu nuo prietaiso. Vyresni vaikai (3–8 metų) turi būti saugiu atstumu nuo prietaiso, nebent visą laiką yra prižiūrimi. Šį prietaisą gali naudoti vaikai nuo 8 metų ir vyresni bei asmenys, turintys psichinį, jutiminį ar protinį neįgalumą arba tie, kuriems trūksta patirties arba žinių, jei jie yra prižiūrimi ir supažindinami su saugiu džiovyklės naudojimu bei supranta su tuo susijusius pavojus. Neleiskite vaikams žaisti su prietaisu. Neprižiūrimi vaikai neturėtų valyti ir prižiūrėti prietaiso.



ĮSPĖJIMAS: Niekada neišjunkite džiovyklės prieš baigiantis džiovinimo ciklui, nebent drabužius ketinate išimti ir išskirstyti nedelsiant, kad pasišalintų karštis.

 Nedžiovinkite džiovyklėje elementų, kurie yra sutepti aliejumi, acetonu, alkoholiu, benzinu, žibalu, dėmių valikliais, terpentinu, vašku ir vaško valikliais, taip pat nedžiovinkite elementų iš porolono (elastinio porolono), dušo kepuraičių, vandeniui atsparių audinių, gumuotų elementų ir drabužių ar pagalvių, kimštų porolonu. Iš kišenių išimkite visus daiktus, pvz., žiebtuvėlius ir degtukus. Nenaudokite džiovyklės, jei valymui buvo naudoti pramoniniai chemikalai.

 Nedžiovinkite tepaluotų drabužių džiovyklėje, nes jie labai degūs.

 Niekada nemėginkite jėga atidaryti durelių ir jokia būdu nesinaudokite jomis kaip laipteliu.

LEISTINAS NAUDOJIMAS

 **DĖMESIO.** Prietaisas nėra pritaikytas valdyti naudojant išorinį perjungimo įrenginį, pvz., laikmatį arba atskirą nuotolinio valdymo sistemą.

 Šis prietaisas skirtas naudoti namų ūkyje ir panašiose patalpose, pavyzdžiui: parduotuvių, biurų ir kitų įstaigų darbuotojų virtuvėse; gyvenamuosiuose namuose-ūkiuose; viešbučiuose, moteliuose, nakvynės vietose, kur patiekiami pusryčiai (angl. „Bed and Breakfast“), bei kitose apgyvendinimo įstaigose.

 Šis prietaisas nėra skirtas profesionaliam naudojimui. Nenaudokite prietaiso lauke.

 Nelaikykite sprogiųjų ar degiųjų medžiagų (pvz., benzino ar aerozolių fl akonų) prietaise ar šalia jo – kyla gaisro pavojus.

 Nedėkite į įrenginį daugiau, nei maksimalus leidžiamas kiekis (kg sausų drabužių), kuris nurodomas programų lentelėje.

 Nedžiovinkite džiovyklėje neskalbtų drabužių.

 Pasirūpinkite, kad prie džiovyklės nebūtų pūkų ir dulkių sankaupų.

 Audinių minkštiklius ar kitus panašius gaminius reikia naudoti laikantis audinių minkštiklio naudojimo rekomendacijų.

 Neperdžiovinkite skalbinių.

 Negerkite, pakartotinai nenaudokite ir neruoškite maisto su kondensuotu vandeniu. Jis gali pakenkti jūsų sveikatai ir padaryti žalos turtui.

 **PERSPĖJIMAS:** nepažeiskite prietaiso šaldymo skysčio kontūro vamzdžių.

MONTAVIMAS

 Prietaisą perkelti ir įrengti turi du ar daugiau žmonių. Priešingu atveju galite susižeisti. Mūvėkite apsaugines pirštines, kai išpakuojate ir montuojate prietaisą. Priešingu atveju galite įsipjauti.

 Įrengimą, taip pat prijungimo prie vandentiekio (jei reikia), elektros tinklo ir remonto darbus turi atlikti kvalifi kuotas technikas. Prietaisą remontuoti ar jo dalis keisti galima tik tuo atveju, jei tai nurodyta naudotojo vadove. Pasirūpinkite, kad montavimo vietoje nebūtų vaikų. Išpakavę prietaisą, patikrinkite, ar jis nebuvo pažeistas pervežimo metu. Jei kyla problemų, kreipkitės į prekybos atstovą arba artimiausią techninės priežiūros centrą. Įrengus prietaisą, pakuotės medžiagas (plastiką, polistireno dalis ir pan.) laikykite vaikams nepasiekiamoje vietoje, kad nekiltų uždusimo pavojus. Prieš vykdant bet kokius įrengimo darbus, prietaisą būtina išjungti iš elektros tinklo, kad nekiltų elektros smūgio pavojus. Pasirūpinkite, kad montuojant, prietaisas nepažeistų maitinimo laido. Priešingu atveju gali kilti gaisro ar elektros smūgio pavojus. Prietaisą įjungti galima tik baigus įrengimo darbus.

 **ERSPĖJIMAS:** euždenkite vėdinimo angų prietaiso korpuse arba įmontuotoje konstrukcijoje.

 Džiovyklę statykite gerai vėdinamose patalpose (durys, ventiliacijos grotelės arba anga didesnė nei 500 cm²) kad į kambarį neitų kitą kurą naudojančių įrenginių (įskaitant degančių atvira liepsna) dujos. Jei džiovyklė įrengiama po stalviršiu, išlaikykite 10 mm atstumą tarp viršutinio džiovyklės skydo ir virš jo esančių daiktų bei 15 mm tarp prietaiso šonų ir sienų ar šalia esančių baldų.

 Įsitinkite, kad prietaisas nėra sumontuotas šalia šilumos šaltinio.

 Prietaiso negalima įrengti už rakinamų durų ar stumdomų durų arba durų, kurios atidaromos priešinga kryptimi ir trukdytų visiškai atidaryti džiovyklės dureles.

 Prietaisas turi būti statomas prie sienos, kad prieiga prie galinės jo sienelės būtų ribota.

 Pasirūpinkite, kad nebūtų kilimo, kuris galėtų uždengti ventiliacijos angas džiovyklės apačioje.

 Jei džiovyklę ketinate pastatyti ant skalbimo mašinos, kreipkitės į techninės priežiūros centrą arba pardavėją ir pasiteiraukite, kokie modeliai tam yra tinkami. Įrenginius galima dėti vieną ant kito, tik jei džiovyklė prie skalbimo mašinos pritvirtinama atitinkamu tvirtinimo rinkiniu, kurį galima įsigyti techninės priežiūros centre arba iš pardavėjo.

Tinkamo surinkimo instrukcijos pateikiamos kartu su tvirtinimo rinkiniu.

ISPEJIMAI DEL ELEKTROS

 Prietaisą reikia sumontuoti taip, kad jį būtų galima išjungti iš elektros tinklo ištraukus maitinimo laido kištuką arba iki elektros lizdo pagal sujungimų taisyklės sumontuotu daugiapoliu jungikliu ir prietaisas turi būti įžemintas pagal nacionalinius elektros saugos standartus.

 Nenaudokite ilginamųjų laidų, tinklo lizdo skirstytuvų ir adapterių. Prietaisą įrengus, jo elektros komponentai turi būti nepasiekiami naudotojui. Prietaiso nenaudokite, jei jūsų kūnas yra drėgnas arba esate basi. Šio prietaiso nenaudokite, jei pažeistas jo maitinimo laidas arba kištukas, jei prietaisas veikia netinkamai arba jei jis yra pažeistas ar buvo numestas.

 Jei maitinimo laidas pažeistas, jį tokiu pačiu turi pakeisti gamintojas, jo įgaliotas techninės priežiūros darbuotojas ar kitas kvalifi kuotas asmuo – taip išvengsite elektros smūgio pavojaus.

VALYMAS IR PRIEŽIURA

 **ĮSPĖJIMAS:** Prieš atlikdami bet kokius techninės priežiūros darbus, prietaisą išjunkite ir atjunkite nuo elektros tinklo. Kad nesusižeistumėte, mūvėkite apsaugines pirštines (įdrėskimo rizika) ir avėkite apsauginius batus (sumušimo rizika); darbus atlikite dviese (mažesnė apkrova); niekada nenaudokite valymo garais įrenginių (elektros šoko rizika). Dėl ne specialistų atliekamų gamintojo neįgaliotų remonto darbų gali kilti grėsmė sveikatai arba saugai ir gamintojas dėl to nebus laikomas atsakingu. Jei bet kokia žala ar pažeidimas atsiranda dėl neprofesionalių darbuotojų atliktų remonto arba techninės priežiūros darbų, garantija, kurios sąlygos yra išdėstytos kartu su įrenginiu pateiktame dokumente, negalioja.

 Prieš pradėdami džiovinimo ciklą įsitinkinkite, ar visos pūky gaudyklės yra švarios.

 Antriniam filtrui valyti nenaudokite jokių įrankių, nes tai gali sugadinti prietaisą ir sukelti dujų nuotėkį.

PAKAVIMO MEDŽIAGU IŠMETIMAS

Pakavimo medžiagos yra 100 % perdirbamos ir pažymėtos perdirbimo simboliu.



Todėl įvairias pakuotės medžiagas reikia išmesti labai atsakingai ir griežtai laikantis vietos institucijų reglamentų, reguliuojančių atliekų išmetimą.

BUITINIŲ PRIETAISŲ ŠALINIMAS

Šis prietaisas pagamintas naudojant perdirbamas arba pakartotinai naudojamas medžiagas. Prietaisą išmeskite paisydami vietos atliekų išmetimo reglamentų. Dėl išsamesnės informacijos apie buitinių elektrinių prietaisų apdorojimą, utilizavimą ir perdirbimą kreipkitės į įgalioją vietos instituciją, buitinių atliekų surinkimo įmonę arba parduotuvę, kurioje pirkote prietaisą. Šis prietaisas paženklintas pagal Europos direktyvos 2012/19/ES dėl elektros ir elektronikos įrangos atliekų (EEIJA) reikalavimus ir pagal elektros ir elektronikos įrangos atliekų 2013 m. reikalavimus (pataisas).

Tinkamai utilizuodami šį gaminį apsaugosite aplinką ir sveikatą nuo galimo neigiamo poveikio



Ant prietaiso arba pridedamų dokumentų esantis simbolis nurodo, kad su šiuo prietaisu negalima elgtis kaip su buitinėmis šiukšlėmis. Jį reikia atiduoti į atitinkamą surinkimo skyrių, kad elektros ir elektronikos įranga būtų perdirbta.

- Skalbimo mašinos statyti ant džiovyklės negalima.

Skalbimo mašinos ir džiovyklės įrengimo duomenų lentelė	
Sujungimo rėmelio tipas	Gylis (D – džiovyklė, SM – skalbimo mašina)
Plastikas – 54 / 60 cm su arba be juostos	60 cm D --> SM ≥ 50 cm / 54 cm D --> SM > 45 cm
Plastikas – 46 cm su arba be juostos	46 cm D --> SM ≥ 54 cm
Su lentyna – 60 cm	60cm D --> SM ≥ 50 cm
Su lentyna – 54cm	54cm D --> SM > 45cm

P Informaciją apie įmonės politiką, standartinę dokumentaciją, informaciją apie atsarginių dalių užsakymą ir papildomą informaciją galite rasti atlikdami toliau nurodytus veiksmus:

Naudojant QR kodą savo prietaise.

Apsilankydami mūsų tinklalapyje docs.whirlpool.eu/docs ir partselfservice.europeanappliances.com

Arba **kreipdamiesi į techninės priežiūros centrą** (žr. telefono numerius garantijos lankstinuke). Kreipiantis į techninės priežiūros centrą būtina pateikti gaminio duomenų plokštelėje nurodytus kodus

Daugiau informacijos apie savo modelį galite rasti internete adresu <https://eprel.ec.europa.eu/>, kuri yra ofi ciali ES EPREL gaminių duomenų bazė.

Pasirinkę Gaminio Kategoriją, įveskite gaminio Modelio Identifi katorių.

Modelio Identifi katorių sudaro raidės ir skaičiai, jį galima rasti ant duomenų plokštelės, jis įvardintas kaip Mod. (žr. paveikslėlį dešinėje).

Kad galėtumėte tinkamai pasinaudoti pagalba, užregistruokite gaminį svetainėje www.register10.eu

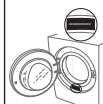

2 Pavojus aplinkai

2.1 WEEE direktyvų atitiktis ir atliekų utilizavimas



Šiame produkte nėra pavojingų ir draudžiamų medžiagų, nurodytų „Elektros ir elektroninės įrangos atliekų valdymo reglamente“, kurį paskelbė Turkijos Respublikos aplinkos ir urbanizacijos ministerija. Atitinka WEEE direktyvos reikalavimus. Šis produktas pagamintas naudojant perdirbtas ir pakartotinai galimas naudoti aukštos kokybės dalis ir medžiagas. Neišmeskite šio prietaiso su buitinėmis atliekomis. Pristatykite jį į elektrinių ir elektroninių prietaisų perdirbimo centrą. Apie surinkimo vietas galite teirautis vietinio administratoriaus. Padėkite saugoti aplinką ir gamtinius išteklius, pristatydami panaudotus produktus perdirbti.



Be to, R290 yra degus šaldiklis. Todėl pasirūpinkite, kad sistema ir vamzdžiai nebūtų pažeisti naudojant ir gabenant. Laikykite prietaisą atokiau nuo šilumos šaltinių, nes jis gali užsidegti, jei bus pažeistas. Nemeskite produkto į ugnį.

2.2 Informacija apie pakuotę

Produkto pakuotės yra pagamintos iš perdirbimų medžiagų pagal nacionalines aplinkosaugos taisykles. Neišmeskite pakuočių kartu su buitinėmis ar kitomis atliekomis, atiduokite jas į specialaus surinkimo taškus, skirtus tokiems atliekomis.

2.3 Standartinės atitikties ir bandymų informacija / ES atitikties deklaracija



Šio prietaiso kūrimo, gamybos ir pardavimo etapai vykdomi laikantis saugos taisyklių, nurodytų visose susijusiose Europos Sąjungos instrukcijose.

3 Jūsų džiovyklė

3.1 Techninės specifikacijos

LT

Aukštis (reguliuojamas)	84,6 cm / 86,6 cm*
Plotis	59,8 cm
Gylis	67,4 cm
Talpa (maks.)	10 kg**
Neto svoris (± %10)	48 kg
Įtampa	Žr. kategorijos plokštelę***
Nominalios galios sąnaudos	
Modelio kodas	

* Min. aukštis: Aukštis, kai reguliuojama atrama suskleista.

Maks. aukštis: Aukštis, kai reguliuojama atrama maksimaliame aukštyje.

** Sausų skalbinių svoris prieš skalbimą.

*** Techninių duomenų lentelė pateikta po džiovyklės durelėmis.

	<p>Siekiant pagerinti džiovyklės kokybę, techninės specifikacijos gali būti keičiamos be išankstinio įspėjimo.</p> <p>Šiame vadove pateikiamos iliustracijos yra sąlyginės ir gali skirtis nuo konkretaus jūsų prietaiso.</p> <p>Vertės, nurodytos ant džiovyklės arba pridedamuose dokumentuose, yra laboratorinės vertės, apskaičiuotos pagal atitinkamus standartus. Šios vertės gali būti kitokios, tai priklauso nuo prietaiso naudojimo pobūdžio ir aplinkos sąlygų.</p>
--	--

3.2 Prietaiso dalys

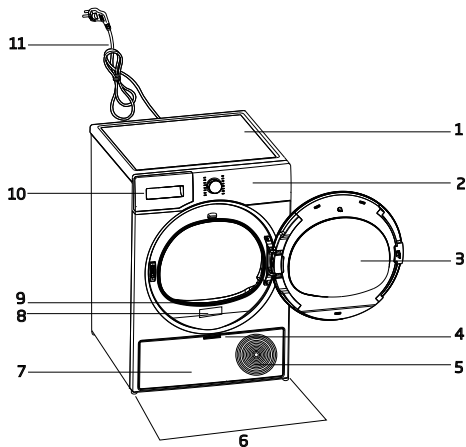

1. Viršutinė dalis
2. Valdymo skydelis
3. Durelės
4. Apatinių durelių rankenėlė
5. Ventiliacijos grotelės
6. Reguliuojamos kojelės
7. Apatinės durelės
8. Techninių duomenų lentelė
9. Pūky filtras
10. Vandens talpos stalčius
11. Maitinimo laidas

3.3 Galimi priedai

	1. Vandens išleidimo žarna*		6. Vandens įpylimo dangtelis*
	2. Filto stalčiaus atsarginė kempinė*		7. Grynas vanduo*
	3. Naudotojo vadovas		8. Kvapų kapsulių grupė*
	4. Džiovinimo krepšelio naudotojo vadovas*		9. Šepetėlis*
	5. Džiovinimo krepšelio naudotojo vadovas*		10. Filto medžiaga

*Pasirinktinai – priklausomai nuo modelio gali būti neįtraukta į komplektaciją.

4 Uzstādīšana



Vispirms izlasiet "Drošības instrukcijas"!

Pirms sazināties ar tuvāko pilnvaroto servisu par žāvēšanas iekārtas uzstādīšanu, skatiet informāciju lietotāja rokasgrāmatā un pārliecinieties, vai elektrības un ūdens padeves pakalpojumi ir atbilstoši prasībām. Ja nē, zvaniet elektriķim un santehniķim, lai pēc vajadzības sakārtotu komunālos pakalpojumus.



Klienta pienākums ir sagatavot vietu, kur tiks novietota žāvēšanas iekārta, kā arī sagatavot elektrības un notekūdeņu instalāciju.



Pirms žāvēšanas mašīnas uzstādīšanas pārbaudiet, vai tai nav bojājumu. Ja žāvēšanas iekārta ir bojāta, nelieciet to uzstādīt. Bojāti izstrādājumi apdraud jūsu drošību. Uzgaidiet 12 stundas pirms žāvēšanas iekārtas lietošanas.

PAZIŅOJUMS

Produkts satur dzesēšanas līdzekli un, ja produkts tiek lietots uzreiz pēc transportēšanas, tas var tikt bojāts. Pēc katras produkta pārvietošanas tam jāatstāj 12 stundas atpūsties.

4.1 Pareizā uzstādīšanas vieta

- Uzstādiet žāvēšanas iekārtu uz līdzenas un stabilas virsmas.
- Žāvēšanas mašīna ir smaga. Pats nepārvietojiet to.
- Darbiniet žāvēšanas iekārtu vidē, kurā nav putekļu ar labu ventilāciju.
- Atstarpi starp žāvēšanas iekārtu un grīdu nedrīkst samazināt, izmantojot tādus materiālus kā paklāji, koka gabali un lentes.
- Neaizsedziet žāvēšanas iekārtas ventilācijas restes.
- Žāvēšanas iekārtas uzstādīšanas vides tuvumā nedrīkst būt aizslēdzamas durvis, bīdāmas durvis vai veramas durvis, kas var aizsprostot atveramās iekraušanas durvis.

- Kad žāvēšanas iekārta ir uzstādīta, savienojumiem jāpaliek stabiliem. Pēc žāvēšanas mašīnas novietošanas pārliecinieties, ka aizmugurējā siena nesaskaras ar izspiešanu (ūdens krānu, elektrības kontaktligzdu utt.).
- Novietojiet žāvēšanas iekārtu tā, lai starp izstrādājumu un mēbeļu malām būtu vismaz 1 cm atstarpe.
- Jūsu žāvējamā mašīna ir piemērota lietošanai no +5 °C līdz +35 °C. Ja tā tiek darbināta ārpus šī temperatūras diapazona, jūsu žāvēšanas mašīnas darbība var tikt apdraudēta un tikt bojāta.
- Žāvēšanas iekārtu nedrīkst novietot ar aizmuguri pret sienu.



Nenovietojiet žāvēšanas mašīnu uz tās strāvas vada.

*** Ignorējiet sekojošos brīdinājumus, ja jūsu ierīce nesatur R290 dzesējošo vielu.**



Žāvētājs satur R290 dzesējošo vielu.*
R290 ir videi draudzīga, bet viegli uzliesmojoša dzesējoša viela.*
Pārliecinieties, ka žāvētāja gaisa iepļūde ir atvērta, un tā labi ventilējas.*
Neturiet iespējamus liesmu avotus žāvētāja tuvumā.*

4.2. Transportēšanas drošības grupas noņemšana

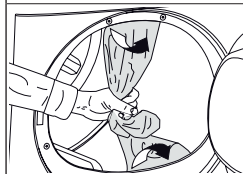

Pirms izstrādājuma pirmās lietošanas noņemiet transportēšanas drošības grupu.

4.3 Ūdens iztukšošanas šļūtenes pievienošana produktiem ar tvaika funkciju

Jūs varat tieši iztukšot uzkrāto ūdeni caur produkta komplektācijā iekļauto ūdens iztukšošanas šļūteni, nevis periodiski iztukšot ūdens tvertnē savāktu ūdeni

PAZIŅOJUMS	Ja jūsu žāvētājā ir tvaika funkcija, ūdens izvades savienojumam izmantojiet šādu shēmu.
-------------------	---

4.4 Statīvu/ kājiņu regulēšana

Kamēr žāvēšanas mašina stāv līdzena un izturīga, noregulējiet statīvus/ kājiņas, griežot tos pa kreisi un pa labi.	
--	--

4.5 Žāvēšanas mašīnas pārvietošana

- Pilnībā iztukšojiet ūdeni žāvēšanas mašīnā.
- Ja izstrādājums ir pievienots, izmantojot tiešo izlādi, noņemiet šļūteņu savienojumus.

	Žāvēšanas mašīnu ieteicams pārvietot vertikālā stāvoklī. Pretējā gadījumā nolieciet to uz labo pusi, skatoties no priekšpusēs, un pārvietojiet žāvēšanas iekārtu. Uzgaidiet 12 stundas pirms žāvēšanas iekārtas lietošanas.
--	---

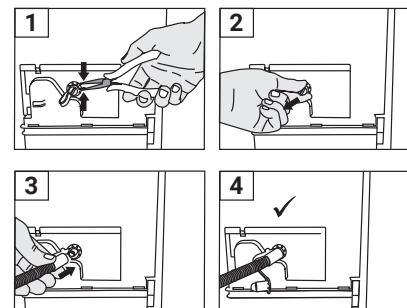

- 1 Noņemiet skavu, kas piestiprināta pie aizbāžņa žāvētāja aizmugurē, izvelkot to no savienojuma vietas ar instrumenta palīdzību.
- 2 Pēc skavas noņemšanas velciet kontaktdakšu zem skavas.
- 3 Piestipriniet mašīnai pievienoto ūdens novadīšanas šļūteni pie caurules zem kontaktdakšas.
- 4 Jūsu mašina ir gatava lietošanai ar tiešo izkrašanu.

4.6 Brīdinājums par troksni

	Produkta darbības laikā no kompresora ik pa laikam var atskanēt metāliski trokšņi, tas ir normāli.

PAZIŅOJUMS	Ūdens izplūdes šļūtene jānostiprina ne vairāk kā 80 cm augstumā. Nodrošiniet, lai ūdens izplūdes šļūtene nesalocītu, nesabruktu vai netiktu piespiesta starp izvadi un žāvēšanas iekārtu. Šļūtene ir jāpievieno tā, lai tā netiktu atvienota no tās atrašanās vietas. Noplūdis ūdens var izraisīt bojājumus. Neizstiepiet ūdens novadīšanas šļūteni. Pārbaudiet, vai ūdens plūst ar atbilstošu plūsmu. Drenāžas līnija nedrīkst būt aizvērta vai aizsērējusi.
-------------------	---

	Kad produkts tiek darbināts, uzkrātais ūdens tiek sūknēts uz ūdens tvertni. Kad produkts tiek darbināts, uzkrātais ūdens tiek sūknēts uz ūdens tvertni.
--	---

4.7 Apgaismes spuldzes nomaiņa

Ja jūsu žāvēšanas mašīnai ir trumuļa apgaismojuma lampa; Sazinieties ar autorizēto servisu, lai nomainītu spuldzi/LED, ko izmanto žāvēšanas mašīnas apgaismošanai. Šajā izstrādājumā esošā spuldze nav piemērota mājas apgaismojumam. Šīs lampas paredzētais lietojums ir nodrošināt drošu veļas ievietošanu žāvēšanas mašīnā. Šajā ierīcē izmantotās lampas ir izturīgas pret smagiem fiziskiem apstākļiem, piemēram, temperatūru virs 50°C.

	Ja izstrādājumam ir pievienots piederumu komplekts, skatiet detalizētos norādījumus.
--	--

5 Paruošimas



Visų pirma perskaitykite skyrių „Saugumo instrukcijas“!

5.1 Skalbiniai, kuriuos galima džiovinti džiovyklėje

ISPĖJIMAS

Skalbiniai, kurių negalima džiovinti džiovyklėje, džiovinimo metu gali pažeisti prietaisą ir kitus skalbinius. Džiovindami vadovaukitės skalbinių etiketėse pateiktais nurodymais. Džiovinkite tik tuos skalbinius, kurių etikėteje nurodyta, kad jie tinkami džiovinti džiovyklėje.



Nedžiovinti
džiovyklėje

5.2 Skalbiniai, kuriuos galima džiovinti džiovyklėje

ISPĖJIMAS

Apatinių su metalinėmis dalimis džiovinti džiovyklėje negalima. Jei šios metalinės dalys iškristų arba pradrėkštų apatinius, jos gali pažeisti džiovyklę. Džiovyklėje nedžiovinkite gležnų siuvinėtų tekstilės gaminių, gležnų medvilninių ir šilkinųjų drabužių, drabužių iš gležnos ir vertingos tekstilinės medžiagos, orui nelaidžių drabužių ir tiulio užuolaidų.

5.3 Skalbinių paruošimas džiovinimui

ISPĖJIMAS

Monetas, metalinės dalys, adatos, vinys, varžtai, akmenukai ir kiti panašūs daiktai gali pažeisti prietaiso būgną arba sukelti jo funkcionavimo sutrikimų. Todėl patikrinkite visus skalbinius, kurie bus dedami į prietaisą. Metalinių priedų, pvz., užtrauktukų, turinčių skalbinius džiovinkite išvirksčius. Užtraukite užtrauktukus, užsekite kabliukus ir užsegimus, užsagstykite užvalkalų sagas, suriškite tekstilinius ir prijuostės dirželius.

5.4 Kaip taupyti energiją

- Skalbdami naudokite aukščiausią įmanomą grežimo parinktį. Taip galite sutrumpinti džiovinimo laiką ir sumažinti energijos sąnaudas. Išrūšiuokite skalbinius pagal jų tipą ir storį. Vieno tipo skalbinius džiovinkite kartu. Pavyzdžiui, virtuviniai rankšluosčiai ir staltiesės džiošta lengviau ir greičiau negu vonios rankšluosčiai.
- Vadovaukitės naudojimo vadove pateiktomis programos pasirinkimo rekomendacijomis.
- Džiovinimo metu neatidarykite prietaiso durelių, nebent tai yra būtina. Jei dureles atidaryti būtina, nelaikykite jų atidarytų ilgai.
- Nepridėkite drėgnų skalbinių, kol vyksta džiovinimas.
- Išvalykite pūkų filtrą prieš arba po kiekvieno džiovinimo ciklo.
- Modeliuose su kondensatoriumi būtinai išvalykite kondensatorių bent kartą per mėnesį arba kaskart po 30 džiovinimo ciklų.
- Užtikrinkite, kad filtrai būtų švarūs. Dėl išsamesnės informacijos žr. techninės priežiūros ir valymo skyrius.
- Modeliuose su dūmtakiu laikykitės vadove nurodytų dūmtakio prijungimo ir valymo instrukcijų.
- Džiovinimo metu tinkamai vėdinkite patalpą, kurioje stovi džiovyklė.
- Modeliuose su šilumos siurbliu patikrinkite kondensatorių bent kas šešis mėnesius ir išvalykite, jei jis nešvarus.

- Jei naudojate aplinkai nekenksmingą filtrą, po kiekvieno ciklo filtro valyti nereikia. Kai ekrane užsidega nekenksmingumo aplinkai piktograma, pakeiskite filtro audinį.

5.5 Tinkamas skalbinių kiekis

ĮSPĖJIMAS

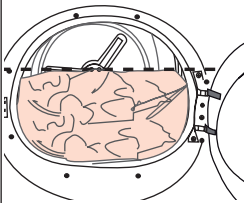

Jei į džiovyklę sudėtų skalbinių kiekis viršija didžiausią galimą, ji gali tinkamai neveikti ir sukelti žalą. Taip pat gali būti pažeistas ir pats prietaisas. Laikykitės kiekvienos programos maksimalios apkrovos.

Žemiau nurodyti svoriai yra tik orientaciniai.

Skalbiniai	Apytikslis svoris (g)*	Skalbiniai	Apytikslis svoris (g)*
Medvilninė patalynė (dvigulei lovai)	1500	Medvilninė suknelė	500
Patalynė (viengulei lovai)	1000	Suknelė	350
Paklodė (dvigulei lovai)	500	Džinsai	700
Paklodė (viengulei lovai)	350	Nosinės (10 vnt.)	100
Didelė staltiesė	700	Marškinėliai	125
Maža staltiesė	250	Palaidinukė	150
Servetėlė	100	Medvilniniai marškiniai	300
Didelis vonios rankšluostis	700	Marškiniai	200
Nedidelis rankšluostis	350		

*Sausų skalbinių svoris prieš skalbimą.

6 Produkta palaišana

6.1. Vadības panelis

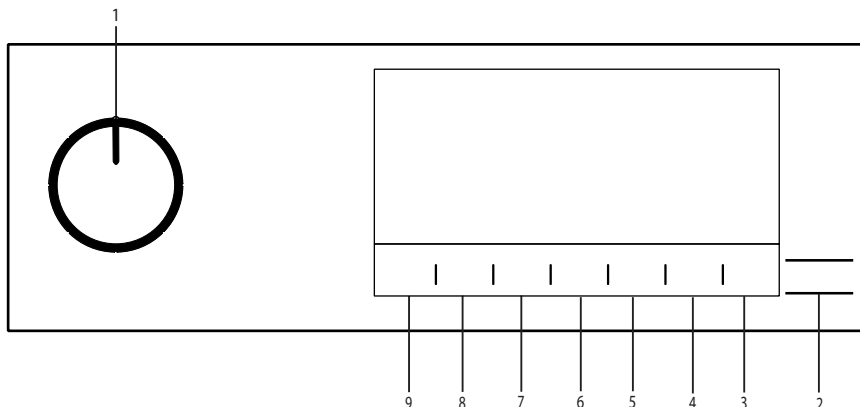

1. Ieslēgšanas/izslēgšanas/programmas izvēles poga.
2. Sākt/gaidstāves poga.
3. Tīrīšanas pults poga.
4. Beigu laika izvēles poga.
5. Steam pārdošanas poga.
6. Zemas temperatūras izvēles un laika programmas izvēles poga.
7. Skaņas brīdinājuma signāla un bērnu drošības/pogu bloķēšanas izvēles poga.
8. Pretburzīšanās funkcijas izvēles poga/ Cilindra apgaisojuma poga.
9. Sausuma līmeņa izvēles poga.

6.2. Simboli

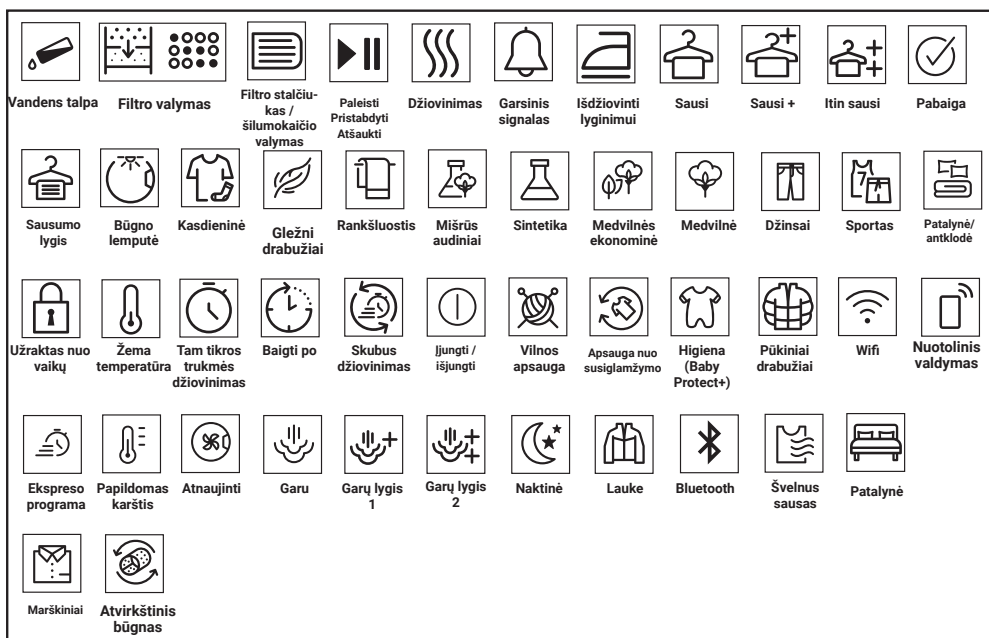

6.3. Veļas žāvētāja sagatavošana darbam

- Iespraudiet veļas žāvētāja strāvas vadu kontaktligzdā.
- Atveriet durtiņas (veļas iekraušanas durvis).
- Ielieciet veļu žāvētājā tādā veidā, lai tā nekur neaizķertos.
- Piespiediet un aizveriet durtiņas.

PAZIŅOJUMS

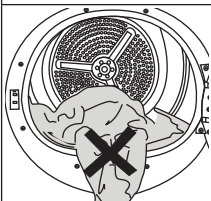

Pārbaudiet, vai durtiņās (veļas iekraušanas durvīs) nav iekērusies veļa. Neaizveriet iekraušanas durvis ar spēku.

- Iekārta ieslēgsies pēc nepieciešamās programmas izvēles ar izvēles pogu „On/Off/Program” (Ieslēgt/Izslēgt/Programma).





Atlasot programmu ar izvēles pogu „On/Off/Program” (Ieslēgt/Izslēgt/Programma), programma vēl netiek palaista. Lai palaistu programmu, nospiediet pogu „Start/Stand-by” (Palaišana/gaidstāve).

6.4. Programmu izvēles un lietošanas tabula

LT					
Garais veikiančū ciklū lentelē					
Programa	Programas aprašymas	Maksimālais skaļbiniū kiekis (kg)	Skaļbimo mašinos grēzimo greitis (apm)	Džiovimo laikas (minutēmis)	Garū džiovimo laikas
IronTouch*	Ir cikls, kas ar tvaika funkciju samazina kreķlu un T-kreķlu burzījūmus. Parasti šis cikls novēš nepieciešamību pēc žāvēšanas gludināt ikdienas kreķlus. Burzījūma novēšanas pakāpe ir atkarīga no žāvējamā produkta tekstūras. Šajā ciklā ir ieteicams likt viena veida audūmus.	1,5 (6 vnt)	800	-	90
		1 (3 vnt)	800	-	70
		0,3 (1 vnti)	800	-	50
Steam Refresh	Atsvaidzina apģērbu ar tvaika funkciju un novēš nepatīkamo aromātu. Lietojiet tikai ar sausām drēbēm.	1,5 (6 vnt)	-	-	35
		1 (3 vnt)	-	-	31
		0,3 (1 vnt)	-	-	23
Mixed	Ši programma tinka kartu džiovinti nedažāncius sintētinius ir medvilninius audinius. Sportinius drabužius ir treningus galima džiovinti su šia programa.	6	1000	175	180
Jeans	Su šia programa galite džiovinti džinsines kelnes, sijonus, marškinius arba švarkus.	4	1200	130	135
Cotton	Šiuo ciklu galite išdžiovinti karščiui atsparius medvilnės audinius. Turi būti pasirinktas džiovavimo režimas, tinkamas skalbinių storiui ir norimam sausumo lygiui.	8	1000	200	205
		10	1000	245	250
Eco	Vieno sluoksniū kasdienai audiniai džiovinami pačiu ekonomišiausiu būdu.	8	1000	180	185
		10	1000	220	225
Synthetic	Šiuo ciklu galite išdžiovinti visus sintetinius audinius. Turi būti pasirinktas džiovavimo režimas, tinkamas norimam sausumo lygiui.	6	800	100	105

Garais neveikiančių ciklų lentelė					
Cottons Iron dry***	Vieno sluoksnio kasdieniai medvilniniai audiniai paliekami šiek tiek drėgni, kad būtų lengviau lyginti.	8	1000	140	-
		10	1000	160	-
Wool	Šią programą naudokite džiovinti vilnoniams drabužiams, pavyzdžiui, megztiniams, kurie išplauti pagal instrukcijas. Pasibaigus šiai programai, drabužius išdžiovyklės rekomenduojama išimti.	1,5	600	148	-
Extra Silence	Naudojant šią programą iki minimumo sumažinamas į aplinką sklindantis triukšmas. Su šia programa galite tyliai džiovinti medvilninius ar sintetinius audinius.	8	1000	240	-
Duvet	Naudokite jį plunksnomis užpildytai antklovei džiovinti	-	800	165	-
Timed Drying	Galite pasirinkti nuo 10 iki 160 minučių trukmės džiovinimo programas, kad žemoje temperatūroje pasiektumėte pageidaujamą išdžiūvimo lygį. Naudojant šią programą, būgninės džiovyklės darbas trunka nustatytą laiką, nepriklausomai nuo skalbinių sausumo.	-	-	-	-
Refresh	Ši programa, naudodama šiltą orą, atgaivina džiovinamus drabužius.	1,5	-	120	-
Extra Heat	Ši programa skirta džiovinti išskalbtą tekstilę aukštesnėje temperatūroje nei kiti ciklai, todėl idealiai tinka tokiems daiktams kaip kūdikių drabužiai, apatiniai drabužiai, rankšluosčiai ir panašūs audiniai.	5	800	200	-
Rapid 30'	Su šia programa galima naudoti dvejus paruoštus lyginti marškinius.	0,5	1200	30	-
Remote Cycle					
Bed Linen	Džiovinkite 1 medvilninį arba sintetinį antklovės užvalkalą užsegdami sagą / užtrauktuką.	3	800	135	-
Lingerie	Jis užtikrina higienišką apatinių drabužių džiovinimą aukštoje temperatūroje.	2	1000	70	-
Sport	Naudokite džiovinti drabužius iš sintetikos, medvilnės ar mišrių medžiagų bei vandens nepraleidžiančius produktus, tokius kaip striukės, lietpalčiai ir pan. Džiovinkite išvertę į blogąją pusę.	2	1000	135	-

Delicates	Leidžia saugiai išdžiovinti jūsus marškinėlius, palaidines ir marškinius, kurie savo skalbimo instrukcijose turi "gali būti džiovinami".	4	1000	125	-
Towels	Rankšluosčiai, pvz., virtuviniai, vonios ir rankų.	5	1000	175	-
Elektros sunaudojimas					
Programa	Maksimalus skalbinių kiekis (kg)	Skalbimo mašinos grežio greitis (apm)	Vidutinis likęs drėgnumas (%)	Elektros sunaudojimas, kWh	
Cottons Eco**	10	1000	60%	1,78	
Cottons Iron dry	10	1000	60%	1,50	
Synthetics Cupboard Dry	6	800	40%	0,80	
	„Medvilnės ekonominė“ programa, naudojama visa arba daline aprova, yra standartinė džiovinimo programa, kuriai taikytina informacija etiketėje ir vardinių parametrų lentelėje. Nurodoma, kad ši programa tinkama įprastai drėgniems skalbiniams džiovinti ir kad ši programa yra efektyviausia pagal energijos suvartojimą, džiovinant medvilnę.				
	*Jei nuolat džiovinate maksimalią 10 kg medvilnės skalbinių aprova, rekomenduojame prijungti drenažo žarną, kad džiovyklė nesustotų viduryje ciklo išleisti rezervuarą (žr. sk. „Prijungimas prie drenažo“)				
*Neatkarigajame tekstile institutė Europā tika pierādīts, ka režīms "Gatavs valkāšanai" spēj izgludināt (samazināt burzījumu) 100% kokvilnas, 100% poliestera, 100% viskozes un 56% kokvilnas - 44% poliestera kreklus. Ja vēlaties, apakfīti, aproces vai piedurknes varat izgludināt.					

** Energijas marķējuma standarta programma EN 61121 Tabulā norādītās vērtības ir noteiktas saskaņā ar EN 61121 standartu. Lietojamo programmu vērtības var atšķirties no tabulā esošajām vērtībām atkarībā no apģērba tipa, griešanās ātruma, apkārtējās vides apstākļiem un sprieguma vērtībām.

*** Programmu „Cotton Iron Dry“ galima nustatyti valdymo skydelyje pasirinkus programą „Cotton“ (medvilnė) ir sausumo lygio pasirinkimo mygtU Au pasirinkus džiovinimo lygį „Iron Dry“. Simbolį „Iron Dry“ galite atpažinti 6.2 skyriuje „Simboliai“.

6.5. Papildfunkcijas

Sausuma pakāpe

Sausuma līmeņa pogu izmanto, lai pielāgotu veļai nepieciešamo sausuma pakāpi. Programmas ilgums var mainīties atkarībā no izdarītās izvēles.



Šo funkciju var aktivizēt tikai pirms programmas palaišanas.

Pretburzīšanās funkcija

Pretburzīšanās funkciju var ieslēgt vai izslēgt, nospiežot pretburzīšanās funkcijas pogu. Ja jūs neplānojat izņemt veļu ārā no ierīces uzreiz pēc programmas izpildes beigām, jūs varat izmantot pretburzīšanās funkciju, lai novērstu veļas saburzīšanos.

Skaņas brīdinājuma signāls

Kad programma ir beigusies, veļas žāvētāja ieslēdzas skaņas brīdinājuma signāls. Ja jūs gribat atslēgt skaņas brīdinājuma signālu, nospiediet „Audible Warning” (Skaņas brīdinājuma signāla) pogu. Nospiežot skaņas brīdinājuma signāla pogu, pēc programmas beigām gaismas signāls nodziest un skaņas brīdinājuma signāls neatskan.



Šo funkciju var atlasīt gan pirms, gan arī pēc programmas palaišanas.

Zema temperatūra

Šo funkciju var aktivizēt tikai pirms programmas palaišanas. Šo funkciju var palaist, ja gribat, lai jūsu veļa tiktu žāvēta zemākā temperatūrā. Pēc funkcijas ieslēgšanas programmas izpildes ilgums palielināsies.

Beigu laiks

Programmas beigu laiku, izmantojot beigu laika funkciju, var atlikt līdz 24 stundām.

1. Atveriet durtiņas un ielieciet žāvētājā veļu.
2. Atlasiet žāvēšanas programmu.
3. Nospiediet beigu laika izvēles pogu „End Time” un iestatiet atlikšanas laiku. Iedegsies beigu laika indikators. (Turot pogu nospiestu, beigu laiks turpinās bez pārtraukuma).
4. Nospiediet pogu „Start/Stand-by” (Palaišana/gaidstāve). Sāksies beigu laika atskaite. Atliktā laika vidū sāks mirgot indikators „:”.



Ja vēlaties, veļu var pievienot vai izņemt, kamēr vēl nav beidzies atliktais laiks. Parādītais laiks ir parastā žāvēšanas laika un beigu laika kopējais laiks. Atskaites laika beigās izslēgsies beigu laika indikators, sāksies žāvēšana un iedegsies žāvēšanas indikators.

Beigu laika mainīšana

Ja vēlaties mainīt atskaites laiku ilgumu: Pārtrauciet programmu un nospiediet izvēles pogu „On/Off/Program” (Ieslēgt/Izslēgt/Programma), lai atceltu programmu. Izvēlieties vajadzīgo programmu un vēlreiz atlasiet beigu laiku.

Beigu laika funkcijas atcelšana
Ja vēlaties atcelt beigu laika atskaiti un palaist programmu uzreiz:

Pārtrauciet programmu un nospiediet izvēles pogu „On/Off/Program” (Ieslēgt/Izslēgt/Programma), lai atceltu programmu. Izvēlieties vajadzīgo programmu un nospiediet pogu „Start/Pause” (Sākt/Pauzēt).

Cilindra apgaismojums

Nospiežot šo pogu, jūs varat ieslēgt vai izslēgt cilindra apgaismojumu. Pēc pogas nospiešanas iedegas apgaismojums, un pēc noteiktā laika tas nodziest.

6.6. Brīdinājuma indikatori



Brīdinājuma indikatori var atšķirties atkarībā no veļas žāvētāja modeļa.

Filtra tīrīšana

Kad programma ir beigusies, ieslēdzas indikators, kas brīdina, ka ir jātīrā filtrs.

Ūdens tvertne

Ja ūdens tvertne tiek uzpildīta programmas laikā, sāks mirgot brīdinājuma indikators un iekārta pāriet gaidstāves režīmā. Šajā gadījumā iztukšojiet ūdens tvertni un vēlreiz palaidiet programmu, nospiežot pogu „Start/Stand-by” (Palaišana/gaidstāve). Brīdinājuma indikators izslēdzas un tiek atkārtoti palaista programma.

Filtra atvilktnes/siltummaiņa tīrīšana

Periodiski mirgo brīdinājuma simbols, lai atgādinātu, ka ir jātīrā filtra atvilktnē.

6.7. Programmas palaišana

Lai palaistu programmu, nospiediet pogu „Start/Stand-by” (Palaišana/gaidstāve).

Lai norādītu, ka programma ir sākusies, iedegsies „Start/Stand-by” (palaišanas / gaidstāves) un „Drying” (žāvēšanas) indikatori.

6.8. Slēdzis bērnu drošībai

Veļas žāvētājs ir aprīkots ar pogu bloķēšanas jeb bērnu drošības sistēmu, kas neļauj apturēt programmas darbību, ja tās laikā tiek nospiesta kāda poga. Aktivizējot „Child Lock” (bērnu drošības/pogu bloķēšanas) funkciju, uz paneļa tiek atspējota visu pogu darbība, izņemot izvēles pogas „On/Off/Program” (Ieslēgt/Izslēgt/Programma) darbība.

Nospiediet „Audible Warning” (Skaņas brīdinājuma signāla) pogu uz 3 sekundēm, lai iespējotu bērnu drošības/pogu bloķēšanas funkciju.

Kad pašreizējā programma ir beigusies un ir jāpalaiž jauna programma vai ir jāaptur esošā programma, deaktivizējiet bērnu drošības/pogu bloķēšanas sistēmu. Lai deaktivizētu bērnu drošības/pogu bloķēšanas sistēmu, nospiediet un 3 sekundes pieturiet tās pašas pogas.

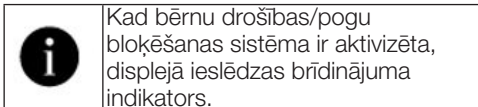

Kad bērnu drošības/pogu bloķēšanas sistēma ir aktivizēta:

Ja veļas žāvētājs darbojas vai atrodas gaidstāves režīmā, indikatora simboli nemainīsies, pagriežot programmas izvēles pogu.

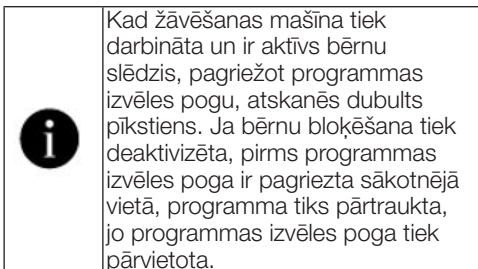

6.9. Programmas maiņa pēc palaišanas

Veļas žāvēšanai izvēlēto programmu var mainīt arī pēc veļas žāvētāja palaišanas.

- Piemēram, Pārtrauciet programmu un lai izvēlētos programmu „Extra Dry” (īpaši sauss) programmas „Ironing Dryness” (Gludināšanai piemērots sausuma līmenis) vietā, pagrieziet izvēles pogu „On/Off/Program” (Ieslēgt/Izslēgt/Programma).
- Lai palaistu programmu, nospiediet pogu „Start/Stand-by” (Palaišana/gaidstāve).

Veļas pievienošana un izņemšana gaidstāves režīmā

Ja pēc žāvēšanas programmas palaišanas vēlaties pievienot vai izņemt veļu no žāvētāja:

- nospiediet pogu „Start/Stand-by” (Palaišana/gaidstāve), lai iestaftītu žāvētāju gaidstāves režīmā. Veļas žāvēšanas cikls tiks apturēts.
- Kamēr žāvētājs atrodas gaidstāves režīmā, atveriet durtiņas, ielieciet vai izņemiet veļu, un pēc tam atkal aizveriet durtiņas.
- Lai palaistu programmu, nospiediet pogu „Start/Stand-by” (Palaišana/gaidstāve).





Nepieskarieties iekšējai cilindra virsmai, pievienojot vai izņemot veļu programmas darbības laikā. Cilindra virsma ir karsta.

6.10 Programmas atcelšana

Ja vēlaties atcelt programmu un pārtraukt žāvēšanas ciklu kāda iemesla dēļ pēc žāvētāja ieslēgšanas, Pārtrauciet programmu un pagrieziet izvēles pogu „On/Off/Program” (Ieslēgt/Izslēgt/Programma) un programma tiks atcelta.



Atceļot izvēlētās programmas darbību, veļas žāvētāja iekšējās virsmas ir ļoti karstas, tāpēc palaidiet veļas atsvaidzināšanas programmu, lai tās atdzesētu.

6.11. Programmas beigas

Pēc programmas izpildes beigām uz programmas stāvokļa paneļa iedegsies indikatori „End/Wrinkle Prevention” (Beigas/Pretburzīšanās funkcija) un „Fibre Filter Cleaning Warning”. Durtiņas var atvērt, un veļas žāvētājs ir gatavs nākamajam ciklam. Pagrieziet izvēles pogu „On/Off/Program” (Ieslēgt/Izslēgt/Programma) stāvoklī „On/Off” (Ieslēgt/Izslēgt), lai izslēgtu veļas žāvētāju.



Ja pretburzīšanās funkcija ir ieslēgta un pēc programmas beigām veļa netiek izņemta, pēc 2 stundām tiek aktivizēta pretburzīšanās funkcija, lai veļa žāvētājā nesaburzītos. Lai novērstu veļas saburzīšanos, programma žāvē veļu ar 10 minūšu intervālu.

6.12 Aromatizatora funkcija

Ja jūsu veļas žāvētājs ir aprīkots ar aromatizatora funkciju, informāciju par to skatiet ProScent instrukcijā.

6.13 Tvaika apstrādes programmu vispārējs apraksts

Tvaika cikli

Jūs varat izmantot tvaika funkciju ciklos, kas ir marķēti ar zilu līniju jūsu mašīnas panelī. Ja žāvētājam tvaika funkcija ir aktīva, jums būs jāšķiro drēbes pēc veida un biežuma. Šajā ciklā neizmantojiet sausu vilnu, ādas izstrādājumus vai drēbes, kas satur metāla daļas. Tvaika radīšanas procesā, kas ir raksturīgs tvaika cikliem, var rasties papildu troksnis. Atkarībā no veļas veida un daudzuma, kā arī izvēlētā cikla var atšķirties burzījuma un aromāta likvidēšanas pakāpe. Pēc tvaika cikla veļu vajadzētu uzreiz izņemt no mašīnas un uzlikt uz pakaramā.

Mašīnas sagatavošana

Tvaika tvertne ir jāuzpilda pirms tvaika funkciju ciklu sākotnējās izmantošanas. Tādēļ, izmantojot mašīnu pirmoreiz, veļa vispirms ir jāizžāvē un tikai tad jāizmanto tvaika cikls vai cikls ar izslēgtu tvaika funkciju.

Kā aktivizēt tvaika ciklu:

Kad jūs ieslēdzat mašīnu un pagriežat cikla navigatoru pozīcijā “Gatavs vilkšanai” vai “Atsvaidzināt ar tvaiku”, iedegsies zemāk esošajā attēlā parādītais indikators.



Simbols norāda, ka jūs varat palaist žāvēšanas ciklu, ja tajā ir ievietots ne vairāk par 1,5 kg veļas (6 drēbju gabali). Lai izžāvētu 1 vai 3 veļas gabalus, ekrānā pieskarieties opcijai “Tvaiks” un piergulējiet nepieciešamos slodzes līmeņa iestatījumus



3 Gab



1 Gab

Kolīdz esat veikuši nepieciešamo piergulēšanu, jūs varat sākt ciklu, piespiežot pogu “Sākt/Apturēt”.

Jums ekrānā vajadzētu pieskarties opcijai “Tvaiks”, lai aktivizētu tvaika funkciju ciklos “Dažādi”, “Džinsas”, “Kokvilna”, “Ekonomiskā kokvilna” un “Sintētika”. Pieskaroties šai pogai, tiks aktivizēta tvaika funkcija, parādīsies zemāk redzamais simbols un mainīsies cikla ilgums.



Kad redzat simbolu un aktivizētu tvaika funkciju, jūs varat sākt ciklu, piespiežot pogu "Sākt/Apturēt".

	<p>Ja tvaika tvertne ir tukša, zemāk redzamā ikona mirgos. Veļa ir jāžāvē ciklā, kurā tvaika funkcija ir neaktīva, un tad jāuzpilda tvertne.</p>
--	--



6.14 HomeWhiz funkcija

Pirmkārt, tālrunī ir jāinstalē lietojumprogramma HomeWhiz.

Sīkāka informācija par HomeWhiz lietojumprogrammu ir pieejama vietnē <https://www.homewhiz.com/>

Ieslēdziet Bluetooth savā tālrunī. Pārslēdziet programmas izvēles pogu uz Off režīmu. Nospiediet Sausuma līmeņa un tālvadības pults taustiņus kopā un turiet 3 sekundes. Šajā laikā ekrānā parādās 3-2-1. Pēc tam ekrānā parādās zemāk redzamais attēls.

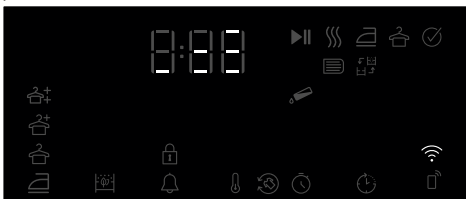

Atlasiet pievienojamo produkta modeli no lietojumprogrammas leņķes -> Pievienot ierīci -> Tīršanas ierīces -> Žāvētājs

Pievienojiet produkta krājuma numuru, atlasot Wifi un Bluetooth. Apkārtējie Wi-Fi tīkli tiek parādīti ekrānā pēc tam, kad esat atlasījis Sākt pievienot, atlasiet pievienojamo tīklu un ievadiet tīkla paroli. Pēc instalēšanas pabeigšanas produkta ekrāns tiek aizvērts, un lietojumprogrammā tiek lūgts izvēlēties telpu, kurā produkts tiks pievienots.

Izmantojot attālo savienojumu:

Pārslēdziet izstrādājumu uz programmas lejupielādes režīmu un ievērojiet, vai Wi-Fi ikona ir izgaismota, ja izstrādājumā ir ieslēgts Wi-Fi. Ja Wi-Fi ir izslēgts un ikona nav izgaismota, nospiediet tālvadības pults taustiņu 3 sekundes, lai ieslēgtu Wi-Fi. Nospiediet tālvadības pults taustiņu, lai atļautu izstrādājuma tālvadības pulti, kamēr Wi-Fi ir ieslēgts.

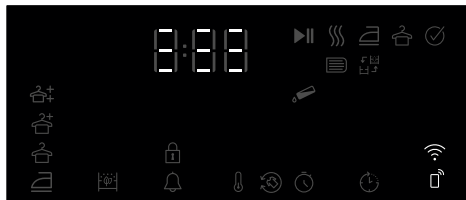

Produktu var vadīt attālināti, ieejot HomeWhiz aplikācijā, kamēr tālvadības pults ir aktīva. Sīkāka informācija par HomeWhiz lietojumprogrammu ir pieejama vietnē <https://www.homewhiz.com/>

:Produkta dzēšana no tīkla

Nospiežot laika aizkaves un Wi-Fi pogas uz 5 sekundēm, kamēr produkts ir ieslēgts, ekrānā tiek skaitīts atpakaļ no 5, un, kad atskan pikstiens, produkts tiek izdzēsts no tīkla un Wi-Fi tiek izslēgts.



Tālvadības pults tiek atcelta, kad durvis tiek atvērtas.
Tālvadības pults tiek atcelta, pagriežot programmas pogu
Ja Wi-Fi ikona deg nepārtraukti, tas nozīmē, ka tā ir aktīva un ir savienota ar tīklu
Ja Wi-Fi ikona mirgo nepārtraukti, tas nozīmē, ka tas ir aktīvs un mēģina izveidot savienojumu ar tīklu. Jūs nevarat izveidot savienojumu ar izstrādājumu, ja tas nav nepārtraukti izgaismots
Savienojums ar izstrādājumu ir atļauts, ja tālvadības pults ikona ir aktīva un Wi-Fi ikona tiek izgaismota nepārtraukti.



Google Play veikals ierīcēm ar Android operētājsistēmu

Homewhiz lietojumprogrammas iegūšana

Programmu Homewhiz varat iegūt no savas ierīces lietojumprogrammu veikaliem. Varat izmantot tālāk norādītos QR kodus, lai ātrāk piekļūtu lietojumprogrammām.



Apple App Store ierīcēm ar IOS operētājsistēmu

7 Priežiūra ir valymas



Visų pirma perskaitykite skyrių „Saugumo instrukcijos“!

7.1 Pūkų filtrai (vidiniai ir išoriniai filtrai) / durelių vidinio paviršiaus valymas

Džiovinant nuo skalbinių atskirti plaukai ir pūkai surenkami pūkų filtre.



Po kiekvieno džiovinimo ciklo išvalykite pūkų filtrą ir durelių vidinį paviršių.

ĮSPĖJIMAS

Jūsų džiovyklėje yra du vienas į kitą sudėti pūkų filtrai. Nenaudokite prietaiso be pūkų filtro.

Norėdami išvalyti pūkelių filtrą:

- Atidarykite dureles.
- Paimkite pirmąją dviejų dalių pūkų filtro dalį (vidinį filtrą) ir išimkite jį traukdami į viršų.

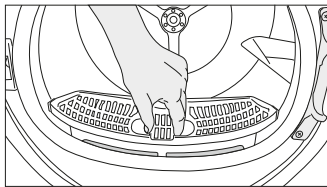

- Išimkite antrą dalį (išorinį filtrą) traukdami į viršų.

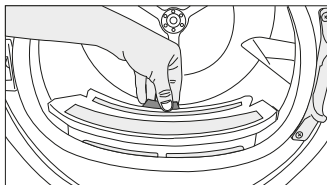

Įsitikinkite, kad plaukai, pūkai ir medvilnės gumulėliai nekrenta į filtrų sumontavimo angą.

- Atidarykite abu pūkų filtrus (ir išorinį, ir vidinį) ir pašalinkite pūkus rankomis arba ant oro kreiptuvo esančiu šepetėliu. Filtruose esančius plaukus galite išsiurbti siurbliu. Pūkus reikėtų mesti į šiUAšlių dėžę, o ne išplauti į kanalizaciją, kad į naudojamą vandens sistemą nepatektų mikroplastiko.

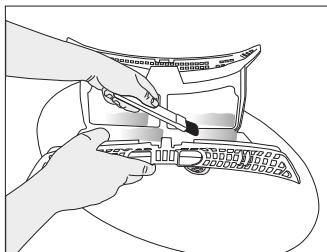
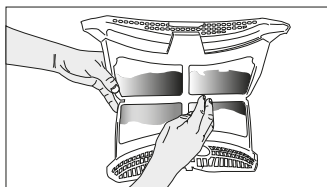
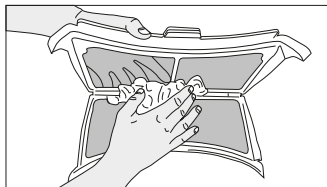

- Sudėkite pūkų filtrus vieną ant kito ir įdėkite į vietą.

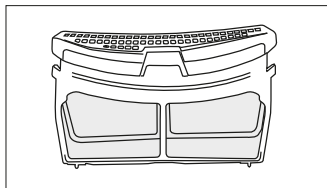

- Nuvalykite vidinį durelių paviršių ir tarpiklį minkšta drėgna šluoste arba šepetėliu, esančiu ant oro kreiptuvo.

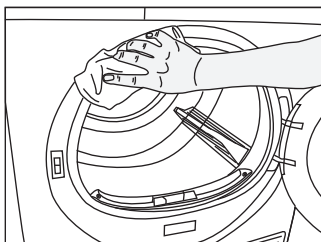
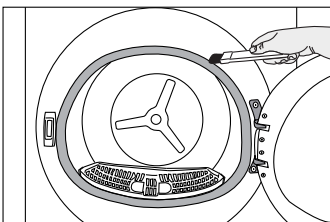
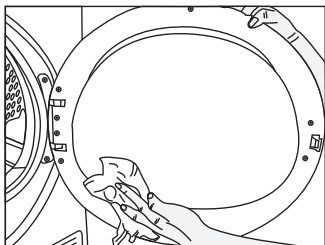

7.2 Jutiklių valymas

Džiovyklėje įmontuoti drėgmės jutikliai, kuriais nustatoma, ar skalbiniai yra sausi.

Norėdami nuvalyti jutiklius:

Atidarykite džiovyklės dureles.

Jei džiovyklė įkaitusi dėl džiovinimo proceso, palaukite, kol ji atvės.

Nuvalykite metalinius jutiklių paviršius minkšta šluoste, sudrėkinta actu, ir nusausinkite.



Jutiklių metalinius paviršius valykite 4 kartus per metus.
Nevalykite metalinių jutiklių paviršių metaliniais įrankiais.



Dėl gaisro ir sproginimo pavojaus jautikliams valyti nenaudokite tirpalų, valiklių ar panašių medžiagų ir įrankių.

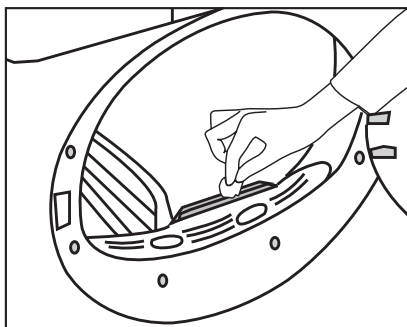

7.3 Vandens talpos ištuštinimas

Džiovinimo metu iš skalbinių drėgmė pašalinama ir kondensuojasi, tada vanduo kaupiasi vandens talpoje. Po kiekvieno džiovinimo ištuštinkite vandens talpą.



Kondensuotas vanduo nėra geriamasis vanduo!
Neištraukite vandens talpos prietaisui veikiant!

Jei neištuštinsite vandens talpos, kitų džiovinimo ciklų metu džiovyklė nustos veikti, nes vandens talpa bus pilna, ir mirksės vandens bako įspėjamoji piktograma. Tokiu atveju ištuštinkite vandens talpą ir, norėdami tęsti džiovinimą, paspauskite paleidimo ir sustabdymo mygtuką.

Norėdami išleisti vandenį iš talpos:
Atsargiai išimkite vandens talpą.
Išleiskite iš jo vandenį.

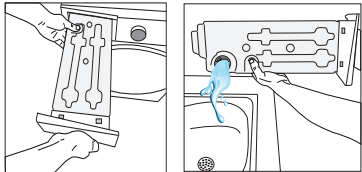

Jei pūkelių prisikaupė vandens talpos snapelyje, praplaukite jį po tekančiu vandeniu. Įdėkite vandens talpą atgal.



Jei galima vandenį išleisti tiesiogiai, vandens iš vandens talpos išleisti nereikia.

7.4 Kondensatoriaus valymas

Plaukai ir pūkai, kurių pūkų filtras nesurenka, kaupiasi ant kondensatoriaus, esančio už oro kreiptuvo, metalinio paviršiaus. Juos būtina reguliariai išvalyti.

Jei blykčioja kondensatoriaus valymo piktograma, patikrinkite jo metalinį paviršių. Jei ant jo yra pūkų, nuvalykite. Tikrinkite kondensatorių kas 6 mėnesius.

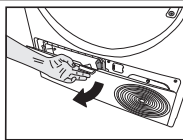

Atidarykite prietaiso apačioje esančias dureles patraukdami jas už rankenėlės.

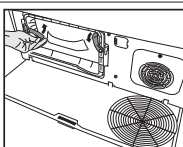

Pasukite skląstis, kad atidarytumėte oro kreiptuvo dureles.

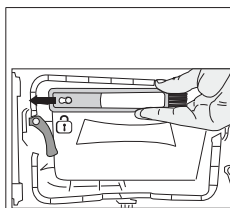

Patraukite šepetėlį į kairę ir išimkite. Šiuo šepetėliu galite išvalyti filtrą, kondensatoriaus metalinį paviršių ir ant durelių susikaupusius plaukus ir pūkus.



Šepetėlis yra maišelyje su dokumentais. Išimkite šepetėlį iš maišelio su dokumentais, įstatykite jį ant oro kreiptuvo ir ten laikykite.

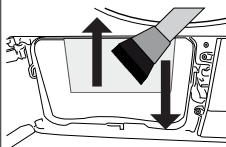

Nuvalykite ant kondensatoriaus metalinės dalies susikaupusius pūkus drėgna šluoste arba ant oro kreiptuvo esančiu šepetėliu, valydami judesiais iš viršaus į apačią. Nevalkite judesiais iš kairės į dešinę, kadangi tokia valymo kryptis gali pažeisti metalines kondensatoriaus dalis.

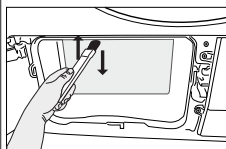

Valyti taip pat galite dulkių siurbliu su šepetėliu. Jei siurblyje nėra šepetėlio, naudoti siurblio kondensatoriaus valymui nerekomenduojama.

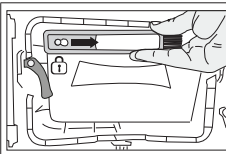

Nuvalę filtrą, dureles ir kondensatorių, nustumkite šepetėlį į dešinę ir užfiksuokite.

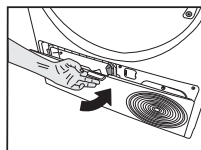

Pabaigę valyti, uždarykite oro kreiptuvo dureles, užšaukite skląstis ir uždarykite prietaiso apačioje esančias dureles.

i Galite valyti ranka, jei mūvite apsaugines pirštines. Nebandykite valyti plikomis rankomis. Kondensatoriaus mentės gali sužaloti rankas. Valydami judesiais iš kairės ir į dešinę galite pažeisti kondensatoriaus mentes. Tuomet gali kilti džiovinimo problemų.

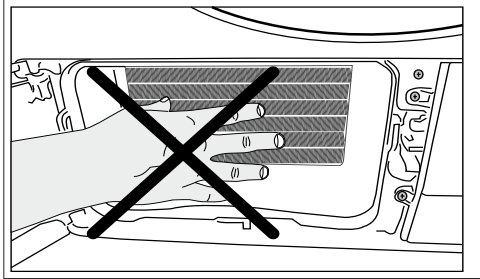

i Nuėmus oro kreiptuvo dureles, nieko neįprasto, kad priešais kondensatorių esančioje plastikinėje dalyje yra vandens.



ĮSPĖJIMAS Nevalkite būgno abrazyvinėmis priemonėmis ar vieliniu gremžtuku.

8 Trikčių diagnostika

Džiovinimo procesas trunka per ilgai.

Gali būti užkimštos pūkų filtro (vidinio ir išorinio filtrų) poros. >>> Praplaukite pūkų filtrus šiltu vandeniu ir išdžiovinkite. Priekinė kondensatoriaus dalis gali būti užsikūšusi. >>> Nuvalykite kondensatoriaus priekinę dalį. Ventilacijos grotelės prietaiso priekyje gali būti uždengtos. >>> Pašalinkite nuo ventilacijos grotelių bet kokius daiktus, kurie trukdo praeiti orui.

Vėdinimas gali būti nepakankamas dėl labai mažo ploto, kuriame pastatyta džiovyklė. >>> Atidarykite duris ar langus, kad išvengtumėte per didelio kambario temperatūros pakilimo.

Jei yra drėgmės jutiklis:

Drėgmės jutiklyje galėjo prisikaupti kalkių. >>> Išvalykite drėgmės jutiklį.

Džiovyklė gali būti perkrauta skalbiniais. >>> Neperkraukite džiovyklės skalbiniais.

Skalbiniai galėjo būti nepakankamai išsukti. >>> Išsukite skalbinius skalbimo mašinoje didesniu greičiu.

Skalbiniai išlieka drėgni po džiovinimo.

Programa pagal skalbinių tipą pasirinkta netinkamai. >>> Patikrinkite priežiūros etiketes ant skalbinių ir pasirinkite programą, geriausiai tinkančią skalbiniais, arba naudokite papildomas laiko programas.

Gali būti užkimštos pūkų filtro (vidinio ir išorinio filtrų) poros. >>> Praplaukite filtrus šiltu vandeniu ir išdžiovinkite.

Priekinė kondensatoriaus dalis gali būti užsikūšusi. >>> Nuvalykite kondensatoriaus priekinę dalį.

Džiovyklė gali būti perkrauta skalbiniais. >>> Neperkraukite džiovyklės skalbiniais.

Skalbiniai galėjo būti nepakankamai išsukti. >>> Išsukite skalbinius skalbimo mašinoje didesniu greičiu.

Džiovyklė neįsijungia arba programa negali būti paleidžiama. Džiovyklė nesisuka, kai nustatyta programa.

Kištukas gali būti neįkištas į elektros lizdą. >>> Patikrinkite, ar kištukas gerai įkištas į lizdą.

Durelės gali būti paliktos atidarytos. >>> Įsitinkite, kad durelės yra tinkamai uždarytos.

Programa gali būti nenustatyta arba nebuvo nuspaustas paleidimo ir sustabdymo mygtukas. >>> Patikrinkite, ar nustatyta programa ir ar nėra nustatytas sustabdymas.

Gali būti jungtas užraktas nuo vaikų. >>> Išjunkite užraktą nuo vaikų.

Programa buvo sustabdyta be priežasties.

Durelės gali būti netinkamai uždarytos. >>> Įsitinkite, kad durelės yra tinkamai uždarytos.

Elektros tiekimas gali būti nutrauktas. >>> Programai paleisti paspauskite paleidimo, sustabdymo ir atšaukimo mygtuką.

Vandens talpa gali būti pilna. >>> Ištuštinkite vandens talpą.

Skalbiniai susitraukę, susisukę arba sutepti.

Programa pagal skalbinių tipą pasirinkta netinkamai. >>> Pasirinkite skalbinių tipui tinkančią programą peržiūrėję skalbinių priežiūros etiketes.

Pro dureles bėga vanduo.

Ant vidinių durelių paviršių ir aplink tarpinę galėjo susikaupti pūkų. >>> Išvalykite vidinius durelių ir tarpinės paviršius.

Durelės atsidaro pačios.

Durelės gali būti netinkamai uždarytos. >>> Stumkite dureles, kol išgirsite uždarymo spragtelėjimą.

Šviečia / mirksi vandens talpos įspėjamasis simbolis.

Vandens talpa gali būti pilna. >>> Ištuštinkite vandens talpą.

Vandens išleidimo žarna galėjo užsikimšti. >>> Jei prietaisas nėra tiesiogiai sujungtas su kanalizacijos anga, patikrinkite žarną.

Apšvietimas džiovyklės viduje neįsijungia (modeliuose su lemputėmis).

Gali būti, kad džiovyklė nebuvo jungta naudojant jungimo ir išjungimo mygtuką. >>> Patikrinkite, ar džiovyklė jungta.

Lempūtė gali būti sugedusi. >>> Susisieki su autorizuotu servisu dėl lemputės pakeitimo.

Šviečia apsaugos nuo susiglamžymo piktograma arba lempūtė.

Gali būti jungta apsaugos nuo susiglamžymo programa, kad skalbiniai džiovyklėje nesuglamžytų. >>> Išjunkite džiovyklę ir išimkite skalbinius.

Šviečia pūkų filtro valymo piktograma.

Gali būti nešvarūs pūkų filtrai (vidinis ir išorinis filtrai). >>> Praplaukite filtrus šiltu vandeniu ir išdžiovinkite.

Ant pūkų filtro porų gali būti susidaręs pūkų sluoksnis ir taip užkimštas filtras. >>> Praplaukite filtrus šiltu vandeniu ir išdžiovinkite.

Ant pūkų filtro (vidinio ir išorinio filtrų) porų gali būti susidaręs pūkų sluoksnis ir taip užkimštas filtras.<<Praplaukite filtrus šiltu vandeniu ir išdžiovinkite>>

Pūkų filtrai gali būti nejdėti. >>> Įdėkite vidinį ir išorinį filtrus į vietas.

Ant plastikinės dalies gali būti neuždėtas aplinkai nekenksmingas filtro audinys, todėl kondensatoriaus priekinė dalis gali būti užsikimšusi.>>>Uždėkite aplinkai nekenksmingą filtrą ant plastikinės dalies ir įstatykite į vietą.

Aplinkai nekenksmingi filtrai galėjo būti nepakeisti, nors ir šviečiai įspėjamasis simbolis. „Pakeiskite filtrą.“

Iš mašinos sklinda garsinis įspėjamasis signalas

Pūkų filtrai gali būti nejdėti. >>> Įdėkite vidinį ir išorinį filtrus į vietas.

Į džiovyklę gali būti nejdėti filtrai.>>> Įdėkite pūkų filtrus (vidinį ir išorinį) arba aplinkai nekenksmingą filtrą į jiems skirtas vietas.

Mirksi kondensatoriaus įspėjamoji piktograma.

Gali būti pūkais užkimšta kondensatoriaus priekinė dalis. >>> Nuvalykite kondensatoriaus priekinę dalį.

Pūkų filtrai gali būti nejdėti. >>> Įdėkite vidinį ir išorinį filtrus į vietas.

Džiovyklės viduje įsijungia apšvietimas (modeliuose su lemputėmis).

Jei džiovyklė prijungta prie maitinimo tinklo, paspaustas įjungimo ir išjungimo mygtukas ir atidarytos durelės, įsijungia apšvietimas. >>> Išjunkite džiovyklę iš maitinimo tinklo arba nustatykite įjungimo ir išjungimo mygtuką į išjungtą padėtį.

Nuolat mirkčioja „Wi-Fi“ piktograma. (modeliuose su „HomeWhiz“ funkcija)

>>> Prietaisas gali būti neprijungtas prie belaidžio tinklo. Vadovaukitės instrukcijomis, kad prisijungtumėte prie tinklo. Įrenginys, kurį prietaisas naudoja prie tinklo prisijungti, gali tinkamai neveikti. Patikrinkite jį. Prietaisas gali neprisijungti prie tinklo, nes yra per toli.

Jei ekrane matote pranešimą „F L t“, atlikite toliau nurodytus veiksmus.

Filtrai gali būti nešvarūs. >>> Išvalykite vidinį ir išorinį filtrus arba pakeiskite aplinkai nekenksmingą filtrą.

Jei naudojate dvigubus vidinį ir išorinį filtrus. >>> Įsitinkinkite, kad abu filtrai įdėti.

Jei naudojate aplinkai nekenksmingą filtrą, įsitinkinkite, kad filtro medžiaga pritvirtinta pritvirtinta prie plastikinės dalies.

>>>Pritvirtinkite filtro medžiagą prie plastikinės dalies, jei tai dar nėra padaryta.

Priekinė kondensatoriaus dalis gali būti nešvari. >>> Atidarykite apatines dureles ir įsitinkinkite, kad jis švarus.

Peržiūrėkite techninės priežiūros ir valymo skyrių.

Atsarginių dalių bus galima įsigyti ne ilgiau kaip 10 metų, atsižvelgiant į konkrečius reglamento reikalavimus.



DĖMESIO!

Jei problema išlieka sekant instrukcijas šiame skyriuje, susisiekite su pardavėju arba Autorizuotu Servisu. Nebandykite remontuoti sugedusio prietaiso patys.



PASTABA!

- Jei kyla problemų dėl kurios nors įrenginio dalies, galite paprašyti ją pakeisti, kreipdamiesi į artimiausią įgaliotąjį servisą, nurodydami prietaiso modelio numerį.
- Prietaisas gali sugesti, jei naudojamos neoriginalios dalys.
- Gamintojas ir platintojas neatsako už gedimus, kilusius dėl neoriginalių dalių naudojimo.

GAMINIO DUOMENŲ LAPAS

Atitinka Komisijos deleguotojo reglamento (ES) Nr.: 392/2012

Tiekėjo pavadinimas arba prekės ženklas		WHIRLPOOL
Modelio pavadinimas		WP C10X WBS EE 7188281840
Vardinė galia (kg)		10.0
Džiovyklės tipas	Vėdinama oru	-
	Kondensatorius	•
Energijos efektyvumo klasė ⁽¹⁾		A+++
Energijos sąnaudos per metus (kWh) ⁽²⁾		210,6
Valdiklio tipas	Automatinis	•
	Neautomatinis	-
Energijos sąnaudos veikiant standartinei medvilnės programai ir esant visai apkrovai (kWh)		1,78
Energijos sąnaudos veikiant standartinei medvilnės programai ir esant daliai apkrovai (kWh)		0,93
Energijos sąnaudos išjungus standartinę medvilnės programą ir esant visai apkrovai, P ₀ (W)		0,50
Energijos sąnaudos pasirinkus palikto režimo standartinę medvilnės programą ir esant visai apkrovai, P ₁ (W)		1,00
Palikto režimo trukmė (min.)		30
Standartinė medvilnės programa ⁽³⁾		•
Standartinės medvilnės programos trukmė esant visai apkrovai, T _{dry} (min.)		220
Standartinės medvilnės programos trukmė esant daliai apkrovai, T _{dry1/2} (min.)		125
Standartinės medvilnės programos svartinė trukmė esant visai ir daliai apkrovai (T _s)		166
Kondensacijos efektyvumo klasė ⁽⁴⁾		A
Vidutinis standartinės medvilnės programos kondensacijos našumas su pilna apkrova, C _{dry}		91%
Vidutinis standartinės medvilnės programos kondensacijos našumas su daliai apkrova, C _{dry1/2}		91%
Svertinis kondensacijos efektyvumas veikiant standartinei medvilnės programai ir esant visai bei daliai apkrovai, C _s		91%
Garso galingumo lygis veikiant standartinei medvilnės programai ir esant visai apkrovai ⁽⁵⁾		63
Integruojamas		-

• : Taip - : Ne

(1) Nuo A+++ (efektyviausia) iki D (mažiausiai efektyvi)

(2) Energijos sąnaudos remiantis 160 džiovintų ciklų veikiant standartinei medvilnės programai ir esant visai arba daliai apkrovai mažo galingumo režimais. Faktinės energijos sąnaudos ciklo metu priklauso nuo to, kaip naudojamas šis prietaisas.

(3) Medvilnės džiovintimo programa, naudojama esant visai arba daliai apkrovai, yra standartinė džiovintimo programa, kuriai taikoma etiketėje esanti informacija ir techninė dokumentacija; ši programa skirta džiovinti įprastus drėgnus medvilninius skalbinius ir ji yra efektyviausia programa pagal energijos sąnaudas.

(4) Nuo G (mažiausiai efektyvi) iki A (efektyviausia)

(5) Svertinė vidutinė vertė – L_{WA} išreiškiama dB(A) re 1 pW

Poštovani korisniče,

Molimo pročitajte ove upute prije upotrebe proizvoda!

Zahvaljujemo se što ste odabrali proizvod Whirlpool . Želimo postići optimalnu učinkovitost ovog visokokvalitetnog proizvoda koji je proizveden primjenom najmodernije tehnologije. Prije upotrebe svakako s razumijevanjem pročitajte ove upute i dodatnu dokumentaciju.

Pridržavajte se svih upozorenja i informacija navedenim u njima. Na taj način možete zaštititi i sebe i proizvod od mogućih oštećenja.

Čuvajte priručnik. Ovaj priručnik pridodate uređaju ako ćete ga nekome ustupiti.

Simboli i primjedbe

U ovom korisničkom priručniku korišteni su sljedeći simboli:



Opasnost koja može izazvati smrt ili ozljedu



Pročitajte priručnik



Važne informacije ili korisni savjeti za korištenje



Upozorenje na vruće površine



Upozorenje na strujni udar



Upozorenja na opasnost od UV zračenja



Upozorenja na opekline



Pakiranje proizvoda izrađeno je od materijala koji se može reciklirati u skladu s nacionalnim zakonom o zaštiti okoliša.



Upozorenja na opasnost od požara.

NAPOMENA Opasnost koja može izazvati materijalnu štetu na proizvodu ili u okruženju



RECIKLIRANI I
RECIKLAŽNI PAPIR

Ovaj proizvod proizveden je primjenom najnovije tehnologije u ekološkim uvjetima.

1 SIGURNOSNE UPUTE	39
2 Upute za zaštitu okoliša.....	46
2.1 Usklađenost s WEEE uredbama i zbrinjavanje otpada.....	46
2.2 Informacije o pakiranju	46
2.3 Standardna usklađenost i informacije o testiranju / EU izjava o sukladnosti	46
3 Sušilica rublja	47
3.1 Tehničke specifikacije	47
3.2 Opći prikaz	48
3.3 Obuhvat isporuke	48
4 Instalacija.....	49
4.1 Ispravno mjesto instalacije	49
4.2 Uklanjanje transportnog zaštitnog pakiranja	49
4.3 spajanje crijeva za odvod vode na proizvode s funkcijom isparavanja.....	49
4.4 Podešavanje nožica.....	50
4.5 Premještanje sušilice.....	50
4.6 Upozorenje u vezi s bukom.....	50
4.7 Zamjena žarulje	50
5 Priprema.....	51
5.1 Rublje prikladno za sušenje u sušilici.....	51
5.2 Rublje koje nije prikladno za sušenje u sušilici	51
5.3 Priprema rublja za sušenje	51
5.4 Kako uštediti energiju	51
5.5 Ispravna količina rublja.....	52
6 Rukovanje uređajem	53
6.1 Upravljačka ploča	53
6.2 Simboli	53
6.3 Priprema sušilice	54
6.4 Grafikon odabira programa i potrošnje energije.....	55
6.5 Dodatne funkcije.....	58
6.6 Simboli upozorenja	58
6.7 Pokretanje programa	58

6.8 Blokada za djecu	59
6.9 Promjena programa nakon početka rada	59
6.10 Poništavanje programa	59
6.11 Kraj rada programa.....	60
6.12 Značajka mirisa.....	60
6.13 Općeniti opis parnih programa	60
6.14 Funkcija HomeWhiz	61

7 Održavanje i čišćenje..... 63

7.1 Filtar (unutarnji i vanjski) / Čišćenje unutarnje stijenke vrata	63
7.2 Čišćenje senzora	64
7.3 Pražnjenje spremnika za vodu	64
7.4 Čišćenje kondenzatora	65

8 Rješavanje problema 67

1 SIGURNOSNE UPUTE

OBAVEZNO PROČITAJTE I PRIDRŽAVAJTE SE



Ovaj vas simbol podsjeća da trebate pročitati priručnik s uputama. Prije upotrebe uređaja pročitajte ove sigurnosne upute. Sačuvajte ih za buduću referencu. Ovaj priručnik i sam uređaj sadrže važna sigurnosna upozorenja kojih se morate stalno pridržavati. Proizvođač otklanja svaku odgovornost u slučaju nepoštivanja sigurnosnih uputa, za neprikladno korištenje ili za pogrešno podešavanje komandi.



UPOZORENJE:

- Ovaj simbol pokazuje da uređaj upotrebljava zapaljivi rashladni plin. Ako rashladni plin iscure i izloži se vanjskom izvoru zapaljenja, postoji opasnost od požara.



This appliance contains R290 refrigerant that is flammable but environment-friendly.



Vrlo maloj djeci (0 – 3 godina) ne dopuštajte pristup uređaju. Maloj djeci (3 – 8 godina) ne dopuštajte pristup uređaju ako nisu pod nadzorom. Djeca starija od 8 godina i osobe smanjenih fizičkih, osjetljivih i mentalnih sposobnosti ili osobe bez dovoljnog iskustva i znanja mogu koristiti uređaj samo ako su pod nadzorom ili su dobili upute o sigurnom rukovanju uređajem te ako razumiju potencijalne opasnosti. Djeca se ne smiju igrati s uređajem. Djeca ne smiju čistiti niti održavati uređaj bez nadzora.



UPOZORENJE: Sušilicu rublja nemojte nikad zaustavljati prije završetka ciklusa sušenja, osim ako ne namjeravate brzo izvaditi i raširiti svu odjeću kako bi se toplina raspršila.

 U sušilici rublja ne smijete sušiti predmete zaprljane tvarima poput kuhinjskog ulja, acetona, alkohola, benzina, kerozina, sredstava za uklanjanje mrlja, terpentina, voska i sredstava za uklanjanje voska i predmete kao što su gumena pjena (pjene lateksa), kape za tuširanje, nepromočive tkanine, predmete s gumenom podlogom te odjeću ili jastuke ispunjene jastučićima od pjenaste gume. Izvadite iz džepova sve predmete, kao što su upaljači i šibice. Sušilicu rublja ne upotrebljavajte ako ste za čišćenje upotrebljavali industrijska kemijska sredstva.

 Predmeti natopljeni uljem ne smiju se sušiti u sušilici rublja jer su jako zapaljivi.

 Nemojte nikad na silu otvarati vrata ili ih koristiti kao stepenicu.

DOZVOLJENI RASPON UPOTREBE

 **PAŽNJA:** uređaj nije namijenjen radu pomoću vanjskog uređaja za uključivanje kao što je mjerač vremena ili odvojeni sustav daljinskog upravljanja.

 Ovaj uređaj namijenjen je upotrebi u kućanstvima i na sličnim mjestima, kao što su: kuhinje za osoblje u trgovinama, uredi i druge objekti u kojima se radi; seoske kuće; za goste u hotelima, motelima ili sličnim smještajnim jedinicama.

 Ovaj uređaj nije namijenjen za profesionalnu upotrebu. Uređaj ne upotrebljavajte na otvorenom.

 Ne odlažite eksplozivne ili zapaljive predmete (npr. benzin ili raspršivače) u uređaj ili u njegovu blizinu: opasnost od požara.

 Do not load the machine above the maximum capacity (kg of dry cloth) indicated in the programme table.

 Stroj ne punitite iznad njegove maksimalne zapremine (u kg suhog rublja) navedene u tablici programa.

 Neoprane predmete nemojte sušiti u sušilici rublja.

 Pazite da oko sušilice nema dlačica ili nakupljene prašine.

 Omekšivače rublja ili slične proizvode trebate upotrebljavati kako je naznačeno u uputama za omekšivač rublja.

 Nemojte previše sušiti rublje.

 Nemojte piti, ponovno upotrebljavati ni pripremati hranu s kondenziranom vodom. Može biti štetno po vaše zdravlje i uzrokovati materijalnu štetu.

 **UPOZORENJE:** Pazite da ne oštetite cijevi sustava rashladnog plina uređaja.

POSTAVLJANJE

 Pri postavljanju, uređajem moraju rukovati dvije ili više osoba: opasnost od ozljeda. Za raspakiranje i postavljanje uređaja upotrijebite zaštitne rukavice: opasnost od porezotina.

 Postavljanje, uključujući dovod vode (ako je uređaj opremljen) i električne priključke te popravke smije obavljati samo kvalificirani tehničar. Nemojte popravljati ni zamjenjivati bilo koji dio uređaja osim ako se to izričito ne navodi u korisničkom priručniku. Djeci ne dozvoljavajte približavanje mjestu postavljanja. Nakon uklanjanja ambalaže s uređaja provjerite da nije došlo do oštećenja za vrijeme transporta. U slučaju problema, kontaktirajte distributera ili najbliži postprodajni servis. Nakon postavljanja otpadni materijal pakiranja (plastiku, dijelove od stiropora itd.) odložite van dohvata djece: opasnost od gušenja. Uređaj se prije postavljanja mora isključiti iz napajanja: opasnost od električnog udara. Pazite da za vrijeme postavljanja uređaj ne oštetiti električni kabel: opasnost od požara ili električnog udara. Uređaj uključite tek kada završi postupak postavljanja.

 **UPOZORENJE:** Pazite da nema zapreka na ventilacijskom otvoru na kućištu uređaja ili ugradbenom elementu.

 Sušilicu postavite u prostoriju s odgovarajućom ventilacijom (otvorena vrata, rešetka za ventilaciju ili otvor veći od 500 cm²) kako bi se izbjegao povratni tok plinova u prostoriju s uređaja koji spaljuju druga goriva, uključujući i otvoreni plamen. Ako je sušilica rublja postavljena ispod radne površine obavezno omogućite razmak od 10 mm između gornje ploče sušilice rublja i svih predmeta iznad nje te 15 mm između stranica uređaja i stranica elementa u blizini.

 Provjerite da uređaj nije postavljen pored izvora topline.

 Uređaj ne smije biti postavljen iza vrata koja se mogu zaključati, kliznih vrata ili vrata koja se otvaraju prema sušilici rublja, tako da se vrata sušilice ne mogu potpuno otvoriti.

 Uređaj se treba postaviti uza zid kako bi se ograničio pristup sa stražnje strane.

 Pazite da ne upotrebljavate tepih kojim može zatvoriti otvore za ventilaciju na donjem dijelu sušilice.

 Ako iznad perilice rublja želite staviti sušilicu, najprije kontaktirajte naš postprodajni servis ili specijaliziranog prodavača kako biste provjerili popis odgovarajućih modela. To je dopušteno samo ako je sušilica pričvršćena na perilicu rublja pomoću prikladnog kompleta za okomito postavljanje kojeg možete nabaviti putem našeg postprodajnog servisa ili kod specijaliziranog prodavača. Upute za pravilno postavljanje isporučuju se s kompletom za okomito postavljanje.

ELEKTRICNA UPOZORENJA



Mora postojati mogućnost isključivanja uređaja iz struje uklonjenjem priključka ako je on dostupan ili to učiniti pomoću dostupne sklopke s više polova instalirane uz utičnicu u skladu s pravilima ožičenja i uređaj mora biti uzemljen u skladu s nacionalnim sigurnosnim standardima za električnu struju.



Nemojte koristiti produžne kabele, višestruke utičnice ili adaptere. Nakon postavljanja električni dijelovi ne smiju biti dostupni korisniku. Uređaj ne upotrebljavajte kada ste mokri ili bos. Uređaj ne upotrebljavate ako su njegov dovodni kabel ili utikač oštećeni, ako ne radi ispravno ili ako je oštećen ili je pao na tlo.



Ako je kabel za napajanje oštećen, istim ga mora zamijeniti proizvođač, ovlašteni serviser ili osobe slične kvalifikacije kako biste izbjegli opasne situacije: opasnost od strujnog udara.

ČIŠĆENJE I ODRŽAVANJE



UPOZORENJE: Provjerite je li uređaj isključen ili odspojen iz napajanja prije obavljanja bilo kojeg zahvata održavanja. Upotrebljavajte zaštitne rukavice (opasnost od poderotina) i zaštitne cipele (opasnost od nagnječenja) da biste izbjegli opasnost od tjelesnih ozljeda; proizvodom uvijek moraju rukovati dvije osobe (smanjenje tereta); nikada nemojte upotrebljavati uređaje za čišćenje parom (opasnost od strujnog udara). Nestručni popravci koje proizvođač nije odobrio mogu dovesti do opasnosti po zdravlje i sigurnost za koje proizvođač ne odgovara. Sva oštećenja izazvana nestručnim popravcima ili zahvatima održavanja nisu pokrivena jamstvom čije su uvjeti navedeni u dokumentu koji je isporučen s proizvodom.



Obavezno očistite sve nakupljene dlačice prije pokretanja ciklusa sušenja.



Zabranjena je upotreba alata za čišćenje sekundarnog filtra jer to može oštetiti uređaj i uzrokovati curenje plina.

ODLAGANJE AMBALAŽNOG MATERIJALA

Ambalažni materijal može se u potpunosti reciklirati i označen je simbolom recikliranja.



Različiti dijelovi ambalaže moraju se stoga odgovorno odlagati i u skladu s propisima lokalnih vlasti o odlaganju otpada.

ODLAGANJE KUCANSKIH UREĐAJA

Ovaj uređaj proizveden je od materijala koje se može reciklirati ili ponovno iskoristiti. Odložite ga u skladu s lokalnim propisima o zbrinjavanju otpada. Radi detaljnijih informacija o postupanju, uporabi i recikliranju električnih kućanskih aparata, obratite se nadležnom mjesnom uredu, službi za skupljanje komunalnog otpada ili trgovini u kojoj ste uređaj kupili. Ovaj je uređaj označen u skladu s europskom Direktivom 2012/19/EU o otpadnoj električnoj i elektroničkoj opremi (OEEO) i uredbama o otpadnoj električnoj i elektroničkoj opremi iz 2013. (sukladno izmjenama i dopunama.

Osigurate li ispravno odlaganje tog proizvoda, pomoći ćete u sprječavanju mogućih negativnih posljedica za okoliš i zdravlje ljudi



Simbol na proizvodu ili na popratnoj dokumentaciji označava da se s njim ne smije postupati kao s kućnim otpadom, nego ga treba odnijeti na odgovarajuće sakupljalište za recikliranje električnog i elektroničkog otpada recycling of electrical and electronic equipment.

- Perilica rublja ne može se postaviti na sušilicu.

Instalacijska tablica za perilicu rublja i sušilicu	
Vrsta komplet za slaganje	Veličina dubine (TB= sušilica rublja, WM: perilica rublja)
Plastični - 54/60cm s ili bez remena	60cm TB --> WM≥50cm / 54cm TB --> WM>45cm
Plastični - 46cm s ili bez remena	46cm TB --> WM≥54cm
S policom -60cm	60cm TB --> WM≥50cm
S policom -54cm	54cm TB --> WM>45cm

	<p>Pravila, standardne dokumente, naručivanje rezervnih dijelova i dodatne informacije o proizvodu možete pronaći tako: Koristeći QR kod na Vašem uređaju Posjetite naše web.mjesto docs.whirlpool.eu/docs i parts-selfservice.europeanappliances.com Možete i kontaktirati naš postprodajni servis (broj telefona potražite u knjižici jamstva). Kada se obraćate našem postprodajnom servisnu navedite kodove navedene na identifikacijskoj pločici proizvoda. Više informacija o modelu možete pronaći na mreži na https://eprel.ec.europa.eu/ što je službena baza podataka proizvoda za EU EPREL. Nakon što odaberete kategoriju proizvoda, unesite identifikacijsku oznaku modela proizvoda. Identifikacijska oznaka modela sastoji se slova i broji i nalazi se na nazivnoj pločici, npr Mod. (pogledajte sliku s desne strane). Kako bismo vam mogli pružiti potpuniju pomoć, registrirajte svoj uređaj na adresi www.register10.eu</p>	
--	--	--

2 Upute za zaštitu okoliša

2.1 Usklađenost s WEEE uredbama i zbrinjavanje otpada



Ovaj proizvod ne sadrži štetne i zabranjene materijale koji su specificirani u dokumentu "Odredba o gospodarenju otpadnom električnom i elektroničkom opremom" kojeg je objavilo Ministarstvo okoliša i urbanizacije Republike Turske. Usklađeno s WEEE uredbama. Ovaj proizvod proizveden je primjenom dijelova i materijala visoke kvalitete koji se mogu reciklirati i ponovno koristiti. Stoga, na kraju njegovog vijeka trajanja ne zbrinjavajte ovaj proizvod s ostalim komunalnim otpadom. Onesite ga u sabirni centar za recikliranje električne i elektroničke opreme. O sabirnim centrima raspitajte se kod lokalnih vlasti. Možete pomoći zaštititi okoliš i prirodne resurse tako da proizvod odnesete na reciklažu.



Također, R290 je zapaljivo rashladno sredstvo. Stoga, pripazite je li sustav i cijevi oštećen tijekom rada i transporta. Držite proizvod dalje od izvora topline, jer u protivnom se može zapaliti ako je oštećen. Ne odlažite proizvod bacanjem u vatru.

2.2 Informacije o pakiranju

Pakiranje proizvoda izrađeno je od materijala koji se može reciklirati u skladu s nacionalnim zakonodavstvom. Ambalažni materijal ne zbrinjavajte zajedno s komunalnim i drugim otpadom, odnesite ga u sabirne centre za ambalažni materijal određene od strane lokalnih vlasti.

2.3 Standardna usklađenost i informacije o testiranju / EU izjava o sukladnosti



Faze razvoja, proizvodnje i prodaje ovog proizvoda izvršene su u sukladnosti sa sigurnosnim pravilima navedenim u odgovarajućim uputama Europske unije.

3 Sušilica rublja

3.1 Tehničke specifikacije

HR

Visina (prilagodljiva)	84,6 cm / 86,6 cm*
Širina	59,8 cm
Dubina	67,4 cm
Kapacitet (max.)	10 kg**
Neto masa (\pm %10)	48 kg
Napon	Pogledajte tipsku pločicu***
Označeni ulaz snage	
Šifra modela	

* Min. visina: Visina s uvučenim podesivim nožicama.

Maks. visina: Visina s izvučenim podesivim nožicama na maksimalnu visinu.

** Težina suhog rublja prije pranja.

***Nazivna pločica ispod vrata sušilice rublja.



Zbog povećanja kvalitete sušenje tehničke specifikacije mogu se izmijeniti bez prethodne obavijesti.
Slike u ovom priručniku su shematske i ne moraju točno odgovarati proizvodu.
Vrijednosti navedene sa sušilicom rublja ili u isporučenoj dokumentaciji su laboratorijska očitavanja u skladu s važećim standardima. Ove vrijednosti mogu se razlikovati ovisno u uvjetima rada i okoliša.

3.2 Opći prikaz

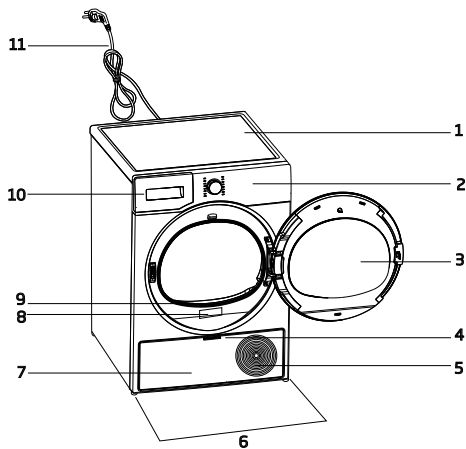

1. Gornja ploča
2. Upravljačka ploča
3. Vrata
4. Ručka rubne ploče
5. Ventilacijske rešetke
6. Podesive nožice
7. Rubna ploča
8. Nazivna pločica
9. Filtar
10. Ladica za prašak
11. Strujni kabel

3.3 Obuhvat isporuke

	1. Crijevo za ispuštanje vode*		6. Poklopac spremnika za punjenje vode *
	2. Rezervna spužva ladice filtra*		7. Čista voda*
	3. Korisnički priručnik		8. Dio za mirise u kapsulama*
	4. Košara za sušenje*		9. Četkica*
	5. Korisnički priručnik košare za sušenje*		10. Tkanina filtra*

*Dodatno - možda nije uključeno u pakiranje, ovisno o modelu.

4 Instalacija



Prvo pročitajte „Sigurnosne upute“!

Prije savjetovanja s najbližim ovlaštenim servisom u vezi s instalacijom sušilice rublja, pogledajte informacije u korisničkom priručniku i provjerite jesu li električni priključak i priključak za vodu odgovarajući. Ako električne instalacije nisu prikladne nazovite električara i stručnjaka za plinsku instalaciju kako bi podesili potrebno.



Kupac je odgovoran za pripremu mjesta postavljanja sušilice rublja te za pripremu električnih instalacija te odvoda vode.



Provjerite postoje li oštećenja na sušilici rublja prije same instalacije. Ako je sušilica oštećena nemojte je instalirati. Oštećeni proizvodi predstavljaju opasnost za vašu sigurnost. Pričekajte 12 sati prije rukovanja sušilicom rublja.

OBAVIJEST

Proizvod sadrži sredstvo za hlađenje te ako se proizvodom rukuje odmah nakon transporta, on se može oštetiti. Svaki put kada proizvod pomičite, pustite ga neka odstoji 12 sati.

4.1 Ispravno mjesto instalacije

- Sušilicu rublja instalirajte na ravnom i prikladnom mjestu.
- Sušilica rublja je teška. Ne pomičite je sami.
- Sušilicom rublja rukujte samo u području u kojem nema prašine i koje je dobro prozračeno.
- Razmak između sušilice rublja i poda ne smije se zapriječiti materijalima poput tepiha, vune ili trake.
- Ne blokirajte ventilacijske rešetke na sušilici.
- Pored prostorije u kojoj se instalira sušilica rublja ne smije biti vrata koja se mogu zaključati, klizna vrata ili vrata sa šarkama koja mogu blokirati vrata sušilice kada se otvore.

- Kada se sušilica rublja instalira, priključci moraju ostati nepromijenjeni. Nakon postavljanja sušilice rublja, pripazite da stražnja stijenka ne dolazi u dodir s nikakvim izbočenjem (slavina za vodu, električna utičnica, itd.).
- Sušilicu rublja postavite tako da između rubova namještaja i sušilice bude barem 1 cm razmaka.
- Temperatura prostora u kojem radi sušilica rublja treba biti između +5°C i +35°C. Ako je temperatura prostora u kojem sušilica radi izvan ovog raspona, tada to može utjecati na rad sušilice i oštetiti je.
- Sušilica rublja ne smije se postaviti tako da se njena stražnja sijenka naslanja na zid.



Ne postavljajte sušilicu na njen strujni kabel.

* Zanimarite sljedeće upozorenja ako vas proizvod ne sadrži R290.



Sušilica sadrži rashladno sredstvo R290.* R290 je ekološki prihvatljivo, ali zapaljivo rashladno sredstvo. Pripazite je li otvor zraka na sušilici otvoren i je li prostor dobro prozračen.* Držite sušilicu podalje od potencijalnih izvora plamena.*

4.2 Uklanjanje transportnog zaštitnog pakiranja

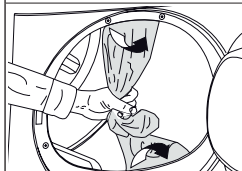

Prije prve upotrebe proizvoda uklonite transportno zaštitno pakiranje.

4.3 spajanje crijeva za odvod vode na proizvode s funkcijom isparavanja

Nakupljenu vodu možete izravno isprazniti kroz crijevo za odvod vode isporučeno s proizvodom umjesto periodičnog pražnjenja vode nakupljene u spremniku za vodu



Ako je vaša sušilica opremljena funkcijom pare, pratite sljedeći dijagram za priključak odvoda vode.

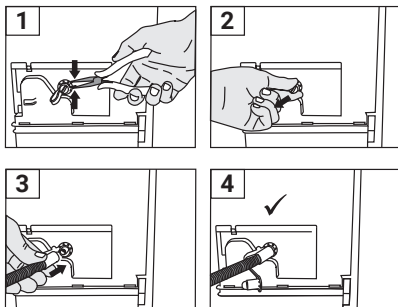

- 1 Uklonite stezaljku pričvršćenu za čep na stražnjoj strani sušilice povlačenjem s mjesta spoja s pomoću alata.
- 2 Nakon uklanjanja stezaljke, povucite čep ispod stezaljke.
- 3 Pričvrstite crijevo za odvod koje ste dobili uz stroj na cijev ispod čepa.
- 4 Vaš stroj spreman je za uporabu s izravnim pražnjenjem.

OBAVIJEST

Crijevo za ispuštanje vode treba se pričvrstiti na visini od minimalno 80 cm. Pripazite da se crijevo odvod vode ne savije, ne ispadne ili ne zgnječi između odvoda i sušilice rublja. Crijevo se mora spojiti tako da se ne može odvojiti sa mjesta na koje je spojeno. Voda koja curi može izazvati štetu. Ne produžujte crijevo za odvod vode. Provjerite je li protok vode odgovarajući. Crijevo za odvod vode ne smije biti zatvoreno ili začepljeno.



U pakiranju pribora isporučeno s proizvodom, potražite detaljne upute.

4.4 Podešavanje nožica

Sve dok sušilica rublja ne stoji ravno i čvrsto, podesite nožice okretanjem lijevo i desno.

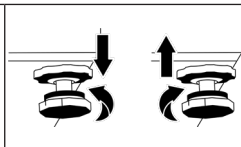

4.5 Premještanje sušilice

- Ispustite svu vodu iz sušilice rublja.
- Ako je proizvod spojen izravno na odvod, uklonite spoj crijeva.



Preporučuje se pomicati sušilicu rublja u uspravnom položaju. U protivnom, nagnite je na desnu stranu kada se gleda srijeda i premjestite uređaj. Pričekajte 12 sati prije rukovanja sušilicom rublja.

4.6 Upozorenje u vezi s bukom

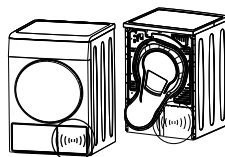

Kada stroj radi, povremeno se može čuti metalni zvuk iz kompresora, to je normalno.



Kada stroj radi, nakupljena voda pumpa se u spremnik za vodu. Normalno je čuti zvuk pumpanja uređaja tijekom rada.

4.7 Zamjena žarulje

Ako sušilica rublja ima svjetlo bubnja; Posavjetujte se s ovlaštenim servisom o zamjeni žarulje/LED svjetla koji se koristi za rasvjetu u sušilici rublja. Žarulja u ovom proizvodu nije prikladna za rasvjetu kućanstva. Namjena ove žarulje je osigurati sigurno stavljanje rublja u sušilicu rublja. Žaruljice koje se koriste u ovom uređaju mogu izdržati ekstremne fizičke uvjete poput vibracija i temperatura iznad 50°C.

5 Priprema



Prvo pročitajte „Sigurnosne upute“!

5.1 Rublje prikladno za sušenje u sušilici

OBAVIJEST

Rublje koje nije prikladno za sušenje u sušilici može oštetiti uređaj i rublje tijekom sušenja. Pridržavajte se uputa na etiketi odjeće koja će se sušiti. Sušite samo rublje koje na etiketi ima označeno „može se sušiti u sušilici rublja“.



Ne sušiti sušilicom

5.2 Rublje koje nije prikladno za sušenje u sušilici

OBAVIJEST

Donje rublje koje ima žice ne smije se sušiti u sušilici rublja. Ako se ti metalni dijelovi otpuste i izađu iz donjeg rublja, to može oštetiti uređaj.

Osjetljive izvezene tkanine, pamučna i svilena odjeća, odjeća izrađena od osjetljivih i skupocjenih tkanina, odjeća koje „ne diše“ te zavjese od tila ne smiju se sušiti u sušilici rublja.

5.3 Priprema rublja za sušenje

OBAVIJEST

Predmeti poput kovanica, metalnih dijelova, igli, čavli, vijaka, kamenčića, itd. mogu oštetiti sklop bubnja proizvoda i mogu izazvati probleme s radom. Stoga, provjerite svu odjeću prije nego što je stavite u proizvod. Odjeću s metalnim dodacima, poput patent-zatvarača, sušite okrenutu naopako. Zatvorite patent-zatvarače, kopče, zakopčajte gumbе na prekrivačima, zavežite remenje na odjeći i pregačama.

5.4 Kako uštediti energiju

- Koristite najveću moguću opciju centrifuge prilikom pranja rublja. Tako možete skratiti razdoblje sušenja i smanjiti potrošnju energije. Sortirajte rublje prema vrsti rublja i njegovoj debljini. Zajedno sušite istu vrstu rublja. Na primjer, kuhinjske krpe i stolnjaci suše se brže od ručnika.
- Za odabir programa pridržavajte se odabira programa navedenog u korisničkom priručniku.
- Tijekom sušenja nemojte otvarati vrata uređaja osim ako to nije neophodno. Ako uistinu morate otvoriti vrata nemojte ih držati otvorenim dugo vremena.
- Dok sušilica radi ne dodavajte mokro rublje..
- Prije ili nakon svakog sušenja očistite filter.
- Za modele s kondenzatorom, svakako očistite kondenzator barem jednom mjesečno ili nakon svakog 30 sušenja.
- Vodite računa o čistoći filtra. Za više pojedinosti pogledajte dio čišćenje i održavanje.
- Za modele s cijevi, pridržavajte se pravila za spajanje cijevi navedenim u uputama i očistite cijev.
- Tijekom sušenja, ispravno zračite prostor u kojem se nalazi sušilica rublja.
- Kod modela s toplinskom pumpom, kondenzator provjerite barem jednom svakih šest mjeseci i očistite ga ako je prljav.

- Ako koristite ekološki prihvatljivi filter, tada ga trebate zamijeniti s čistim filtrom nakon svakog ciklusa sušenja. Kada ikona ekološki prihvatljivog filtra svijetli na zaslon tada zamijenite tkaninu filtra.

5.5 Ispravna količina rublja

OBAVIJEST

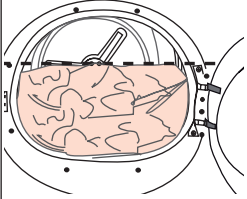

Ako količina rublja u proizvodu premaši maksimalni kapacitet rublja, tada proizvod možda neće raditi i to može izazvati oštećenje odjeće ili proizvoda. Za svaki program pridržavajte se maksimalnog kapaciteta rublja.

Težine u nastavku navedene su kao primjer.

Rublje	Približna težina (g)*	Rublje	Približna težina (g)*
Pamučna posteljina (bračni krevet)	1500	Pamučna haljina	500
Posteljina (krevet za jednu osobu)	1000	Haljina	350
Plahte za krevet (bračni krevet)	500	Traper	700
Posteljina (krevet za jednu osobu)	350	Maramice (10 kom.)	100
Veliki stolnjak	700	Majica kratkih rukava	125
Mali stolnjak	250	Bluza	150
Salveta	100	Pamučna majica	300
Ručnik	700	Košulja	200
Mali ručnici	350		

*Težina suhog rublja prije pranja.

6 Rukovanje uređajem

6.1 Upravljačka ploča

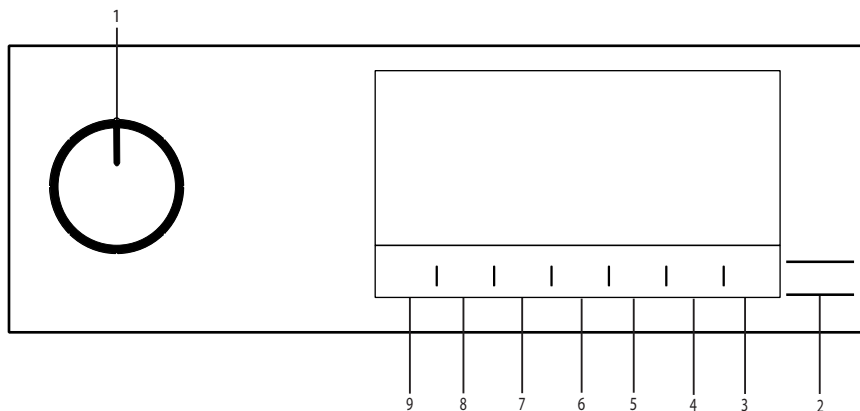

1. Gumb odabira programa/isključivanja/ uključivanja
2. Gumb pokretanja/pripravnosti.
- 3 Gumb za odabir daljinskog upravljača.
4. Gumb za podešavanje vremena završetka.
5. Gumb odabira pare.
6. Gumb odabira niske temperature i odabira vremena trajanja programa.
7. Gumb zvučnog upozorenje i odabira zaključavanja za zaštitu djece.
8. Gumb odabira sprječavanje gužvanja i svjetla bubnja.
9. Gumb odabira postavki suhoće.

6.2 Simboli

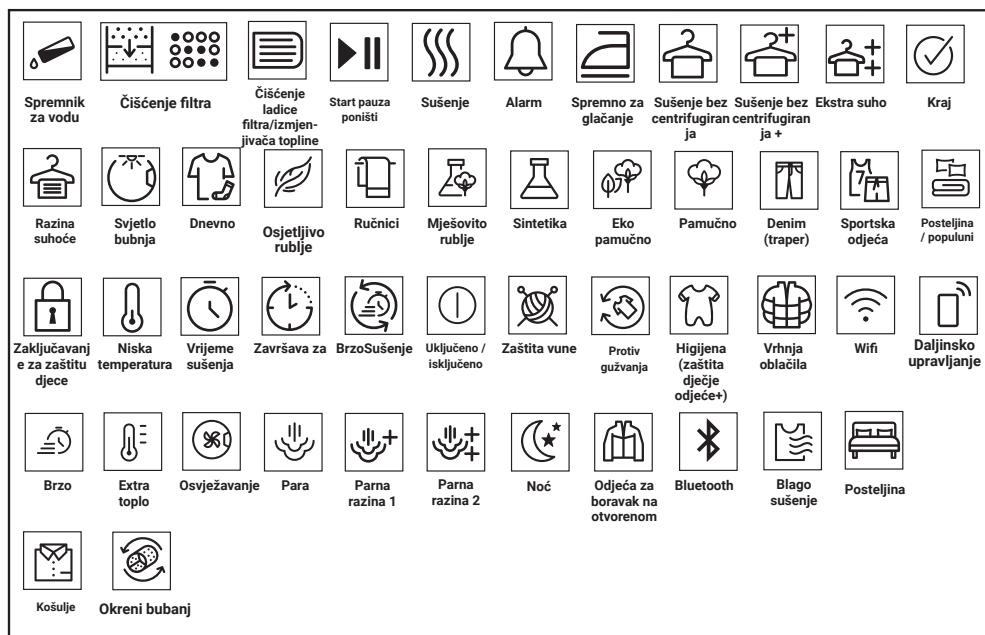

6.3 Priprema sušilice

- Uključite sušilicu u zidnu utičnicu.
- Otvorite vrata.
- Stavite rublje u slušlici bez da ga zgužvate.
- Gurnite i zatvorite vrata.

OBAVIJEST

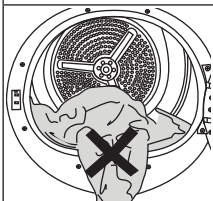

Vodite računa da rublje ne blokira vrata sušilice. Nemojte na silu zatvarati vrata sušilice.

- Kada odaberete željeni program pomoću gumba odabira uključeno/isključeno/program tada će se sušilica uključiti.





Odabirom programa pomoću gumba odabira uključeno/isključeno/program ne znači kako je program počeo s radom. Za pokretanje programa pritisnite gumb pokretanja/pripravnosti.

6.4 Grafikon odabira programa i potrošnje energije

HR						
Tablica ciklusa s parnom funkcijom						
Programi	Opis programa	Kapacitet (kg)	Brzina centrifuge perlice (o/min)	Vrijeme sušenja (minute)	Vrijeme parnog sušenja	
IronTouch*	Cilj ciklusa je smanjenje razine nabora na košuljama i majicama kratkih rukava primjenom funkcije pare. Ovaj ciklus obično uklanja potrebu za glačanjem košulja za svaki dan nakon sušenja. Ovisno o teksturi i debljini proizvoda koji će se sušiti, postotak smanjenja nabora može se razlikovati. Preporučuje se koristiti ovaj ciklus za iste vrste tkanina.	1,5 (6 komada)	800	-	90	
		1 (3 komada)	800	-	70	
		0,3 (1 komad)	800	-	50	
Steam Refresh	Funkcija pare osvježava odjelu i uklanja neželjene neugodne mirise. Koristite samo za suhu odjeću.	1,5 (6 komada)	-	-	35	
		1 (3 komada)	-	-	31	
		0,3 (1 komad)	-	-	23	
Mixed	Ovaj program upotrebljavajte za zajedničko sušenje sintetičkih tkanina bez pigmenta i pamučnog rublja. Pomoću ovog programa možete osušiti sportsku i tehničku odjeću.	6	1000	175	180	
Jeans	Pomoću ovog programa možete sušiti odjeću od traperica, suknji, košulja ili jakni.	4	1200	130	135	
Cotton	Na ovom ciklusu možete sušiti pamučne tkanine otporne na toplinu. Treba izabrati postavku sušenja koja odgovara debljini predmeta koji se suše i željenoj razini suhoće.	8	1000	200	205	
		10	1000	245	250	
Eco	Jednoslojne ležerne pamučne tkanine suše se na najekonomičniji mogući način.	8	1000	180	185	
		10	1000	220	225	
Synthetics	Na ovom ciklusu možete sušiti sve vaše sintetičke tkanine. Treba izabrati postavku sušenja koja odgovara željenoj razini suhoće.	6	800	100	105	

Tablica ciklusa bez parne funkcije					
Cottons Iron dry***	Jednoslojne ležerne pamučne tkanine suše se tako da ostanu malo vlažne i da budu spremne za glačanje.	8	1000	140	-
		10	1000	160	-
Wool	Ovaj program upotrebljavajte za sušenje vunениh odjevnih predmeta poput džempera koji su oprani u skladu s uputama. Preporučuje se izvaditi odjevne predmete na kraju programa.	1,5	600	148	-
Extra Silence	U ovom programu razina buke koja se ispušta u okruženje bit će najniža. Ovim programom možete bešumno osušiti pamučno ili različito sintetičko rublje.	8	1000	240	-
Duvet	Koristite za sušenje popluna punjenih perjem.	-	800	165	-
Timed Drying	Možete odabrati program sušenja u trajanju od 10 i 160 minuta i tako postići željenu razinu sušenja pri niskoj temperaturi. Pomoću ovog programa bubanj sušilice radi onoliko dugo koliko ste postavili neovisno o suhoći odjeće.	-	-	-	-
Refresh	Ovaj program osvježava suhu odjeću toplim zrakom.	1,5	-	120	-
Extra Heat	Ovaj program osmišljen je za sušenje opranih tkanina na temperaturu većoj nego kod drugih ciklusa, stoga je idealan za odjeću za bebe, donje rublje, ručnike i slične tkanine.	5	800	200	-
Rapid 30'	Koristite ovaj program i pripremite 2 majice za glačanje.	0,5	1200	30	-
Remote Cycle					
Bed Linen	Sušite jedan pamučni ili sintetički komplet navlaka za poplun tako što ćete zatvoriti gumb/patent zatvarač.	3	800	135	-
Lingerie	Omogućava higijensko sušenje vašeg donjeg rublja pri visokoj temperaturi.	2	1000	70	-
Sport	Koristite za sušenje odjeće od sintetike, pamuka i mješane tkanine te vodooptornu odjeću poput tehničkih jakni, vjetrovke (šuškavce), itd. Prije sušenja okrenite ih na naopaku stranu.	2	1000	135	-

Delicates	Omogućava sigurno sušenje vaših majica, bluza i košulja koje navode "može se sušiti" u njihovim uputama za pranje.	4	1000	125	-
Towels	Sušenje kuhinjskih krpa, kupaonskih ručnika, ručnika za brisanje ruku.	5	1000	175	-
Vrijednosti potrošnje energije					
Programi	Kapacitet (kg)	Brzina centrifuge perlice (o/min)	Prosječna količina preostale vlažnosti	Vrijednost potrošnje energije u kWh	
Cottons Eco**	10	1000	60%	1,78	
Cottons Iron dry	10	1000	60%	1,50	
Synthetics Cupboard Dry	6	800	40%	0,80	
	Program "Pamuk Eco" upotrebljavan pri punom i djelomičnom opterećenju je standardni program sušenja na koji se odnosi informacija na naljepnici i informacijskom listu o tome da je ovaj program prikladan za sušenje normalnog mokrog pamučnog rublja i da je najučinkovitiji program u smislu potrošnje za pamuk.				
	"Ako redovito sušite najviše 10 kg pamučnog rublja savjetujemo vam da spojite odvodno crijevo i tako spriječite zaustavljanje sušilice usred ciklusa zbog pražnjenja spremnika." (pogledajte dio "Spajanje odvoda")				
*Sposobnost ciklusa odjeće spremne za odijevanje da košulje od 100% pamuka, 100% poliester, 100% viskoze te kombinacije od 56% pamuka i 44% viskoze pripremi za odijevanje (učinak otpuštanja nabora) odobrena je od strane Nezavisnog instituta za ispitivanje tkanina u Europi. Ovratnike (kragne), mažete ili rukave možete izglacati po želji.					

* : Energetska oznaka standardnog EN 61121 Vrijednosti u tablici određene su u skladu sa standardnom EN 61121. Vrijednosti potrošnje energije mogu se razlikovati od vrijednosti navedenih na grafikonu ovisno o vrsti rublja, broju okretaja centrifuge, uvjetima u okruženju i vrijednostima napona.

*** Program "Suhoća pamučnog rublja za glačanje" može se podesiti odabirom programa "PamUA" na upravljačkoj ploči, a zatim odabirom razine sušenja "Spremno za glačanje" pomoću gumba za odabir razine suhoće. Simbol "Spremno za glačanje" možete vidjeti u dijelu 6.2 Simboli.

6.5 Dodatne funkcije

Razina suhoće

Gumb razine sušenja koristi se za prilagodavanje željene suhoće. Vrijeme programa može se promijeniti ovisno o izabranom programu.



Ovu funkciju možete aktivirati samo prije početka rada programa.

Sprječavanje gužvanja

Funkciju sprječavanja gužvanja možete uključiti i isključiti pritiskom na gumb za odabir sprječavanja gužvanja. Ako ne izvadite rublje odmah nakon završetka programa, možete upotrijebiti funkciju sprječavanja gužvanja da biste spriječili gužvanje rublja.

Zvučni signal upozorenja

Sušilica emitira zvučni signal kada program završi s radom. Pritisnite gumb „Zvučnog upozorenja“ ako ne želite zvučno upozorenje. Kad pritisnete gumb zvučnog upozorenja, lampica se gasi i nema zvučnog oglašavanja na završetku programa.



Ovu funkciju možete odabrati prije ili nakon početka rada programa.

Niska temperatura

Ovu funkciju možete aktivirati samo prije početka rada programa. Ovu funkciju možete aktivirati ako želite sušiti rublje na nižoj temperaturi. Trajanje programa bit će duže nakon što se aktivira.

Vrijeme završetka

Možete odgoditi vrijeme završetka programa za najviše 24 sata pomoću funkcije vremena završetka.

1. Otvorite vrata i stavite rublje.
2. Odaberite program sušenja.
3. Pritisnite gumb za odabir vremena završetka programa i prema želji podesite odgodu završetak vremena. Zasljetlit će LED svjetlo vremena završetka. (Kada se pritisne i drži gumb tada vrijeme završetka traje neprekidno).
4. Pritisnite gumb pokretanja / pripravnosti. Započinje odbrojavanje vremena završetka. Zatreperit će znak „:“ na sredini zaslona prikazanog vremena odgode.



Unutar vremena završetka možete dodavati ili vaditi rublje. Prikazano je je ukupno normalno vrijeme uobičajenog sušenja i vrijeme završetka. LED svjetlo vremena završetka isključit će se na kraju odbrojavanja, započinje sušenje i pali se LED svjetlo sušenja.

Izmjena vremena završetka sušenja

Ako tijekom odbrojavanja želite promijeniti vrijeme trajanje: Pauzirajte program i pritisnite gumb za uključivanje/isključivanje/odabir programa i poništite program. Odaberite željeni program i ponovite postupak odabira vremena završetka. Funkcija poništenja vremena završetka Ako želite poništiti postavke odbrojavanja vremena završetka i odmah pokrenuti program: Pauzirajte program i pritisnite gumb za uključivanje/isključivanje/odabir programa i poništite program. Odaberite željeni program i pritisnite gumb za pokretanje/pauziranje.

Svjetlo bubnja

Osvjetljenje bubnja možete uključiti i isključiti pritiskom na ovaj gumb. Svjetlo se uključuje kad je gumb pritisnut i gasi se nakon određenog vremena.

6.6 Simboli upozorenja



Indikatori upozorenja mogu se razlikovati ovisno o modelu sušilice.

Čišćenje filtra

Kada program završi s radom tada će se uključiti indikator upozorenja za čišćenje filtra.

Čišćenje ladice filtra/ izmjenjivača topline

Simbol upozorenja treperit će periodično upozoravajući vas kako treba očistiti ladicu filtra.

6.7 Pokretanje programa

Za pokretanja programa pritisnite gumb pokretanja/pripravnosti. Indikatori pokretanja/pripravnosti i sušenja zasljetlit će i tako pokazati da je program počeo s radom.

6.8 Blokada za djecu

Sušilica ima funkciju blokade za djecu koje sprječava prekid rada programa uređaja ako se pritisnu gumbi tijekom rada uređaja. Kada je aktivirano zaključavanje za zaštitu djece, tada su svi gumbi na ploči deaktivirani osim gumba odabira programa/isključivanja/uključivanja. Pritisnite gumb za zvučno upozorenje 3 sekunde kako biste aktivirali blokadu za djecu. Za pokretanje novog programa nakon završetka trenutnog programa ili za prekid trenutnog programa treba deaktivirati blokadu za djecu. Za deaktiviranje blokade za djecu držite iste gumbе pritisnute 3 sekunde.



Kada je aktivirana blokada za djecu tada se na zaslonu uključuje indikator upozorenja blokade za djecu.

Kada je blokada za djecu aktivirana:

Kada sušilica radi ili je u stanju pripravnosti simboli indikatora neće se promijeniti nakon promjene položaja gumba za odabir programa.



Kada sušilica rublja rada, a zaključavanje za zaštitu djece je aktivirano, ako se okrene gumb odabira programa, tada će se dvaput začuti zvuk biip. Ako se zaključavanje za zaštitu djece deaktivira prije okretanja gumba odabira programa u prvobitni položaj, tada će se program prekinuti jer je gumb odabira programa na krivom položaju.

6.9 Promjena programa nakon početka rada

Program koji ste odabrali za sušenje rublja možete promijeniti i koristiti drugi program nakon što sušilica počne s radom.

- Na primjer, pauzirajte program i okrenite gumb odabira programa/isključivanja/uključivanja na program pojačanog sušenja i odaberite program pojačanog sušenja umjesto programa spremno za glačanje.
- Za pokretanje programa pritisnite gumb pokretanja/pripravnosti.

Dodavanje i vađenje rublja tijekom pripravnosti

Ako želite dodati ili ukloniti rublje u/iz sušilice nakon pokretanja programa sušenja:

- Pritisnite gumb pokretanja/pripravnosti kako bi se sušilica prebacila u mod pripravnosti. Postupak sušenja se zaustavio.
- U modu pripravnosti otvorite vrata te ih zatvorite nakon dodavanja ili vađenja rublja.
- Za pokretanja programa pritisnite gumb pokretanja/pripravnosti.



Dodavanje rublja nakon pokretanja rada sušilice može dovesti do miješanja suhog rublja u sušilici s mokrim rubljem te rublje može ostati vlažno nakon završetka sušenja.

Dodavanje ili vađenje rublja tijekom sušenja može se ponoviti onoliko puta koliko želite. Ali ovaj postupak stalno ometa postupak sušenja i time povećava vrijeme trajanja programa i potrošnju energije. Stoga se preporučuje dodati rublje prije pokretanja programa. Ako se novi program odabere okretanjem položaja gumba odabira programa kada je uređaj u modu pripravnosti, tada će program koji je radio prestati s radom.



Prilikom dodavanja ili vađenja rublja tijekom rada programa ne dirajte unutarnju stjenku bubnja. Stjenke bubnja su vruće.

6.10 Poništavanje programa

Ako želite poništiti program i prekinuti postupak sušenja iz bilo kojeg razloga nakon što je sušilica počela s radom, pauzirajte program i okrenite gumb odabira programa/isključivanja/uključivanja, tada će program završiti s radom.



Kada poništite program tijekom rada sušilice tada je unutarnja stijenka sušilice jako vruća, stoga pokretanje programa osvježavanja omogućuje hlađenje uređaja.

6.11 Kraj rada programa

Kada program završi s radom, zasvijetlit će led indikator završetka rada/sprječavanja gužvanja i čišćenja filtra nakon uključivanja LED svjetla indikatora programa. Vrata se mogu otvoriti i sušilica je spremna za sljedeći ciklus rada. Okrenite gumb za uključivanje/isključivanje/ odabir programa u položaj uključeno/isključeno kako biste isključili mašinu za sušenje.



Ako je režim sprječavanja gužvanja aktivan i ako se rublje ne izvadi nakon završetka rada programa tada se tijekom 2 sata aktivira funkcija sprječavanja gužvanja koja sprječava gužvanje rublja u sušilici. Program okreće rublje u intervalima od 10 min i tako sprječava gužvanje.

6.12 Značajka mirisa

Ako vaša sušilica ima značajku mirisa, pročitajte ProScent priručnik za upotrebu ove značajke.

6.13 Općeniti opis parnih programa

Parni ciklusi

Funkciju pare možete koristiti za cikluse označene plavom crtom na ploči uređaja. Neophodno je koristiti sušilicu za odjeću slične vrste i debljine kada koristite ciklus u kojem je aktivna funkcija pare. Ne sušite vunu, kožu ili odjeću koja sadrži metalne dijelove s ovim ciklusom. Parni ciklusi mogu stvarati dodatnu buku tijekom generiranja pare. Ovisno o vrsti, količini rublja i odabranom ciklusu, rezultat otpuštanja nabora i uklanjanja neugodnih mirisa može se razlikovati. Nakon završetka parnih ciklusa, rublje treba odmah izvaditi iz uređaja i objesiti na sušilo.

Pripremanje uređaja

Spremnik za paru mora se napuniti prije početnog korištenja ciklusa funkcije pare. Stoga, kada prvi put koristite uređaj potrebno je osušiti rublje pomoću ciklusa funkcije pare ili ciklusa kod kojeg je funkcija pare neaktivna.

Kako aktivirati parni ciklus:

Kada uključite uređaj i okrenete programator ciklusa na cikluse „Spremnno za odijevanje“ ili „Osvježavanje parom“ tada se uključuje programator prikazan na donjoj slici.



Ovaj simbol označava da možete pokrenuti ciklus sušenja s maksimalnom količinom odjeće od 1,5 kg (6 komada). Za sušenje 1 komada ili 3 komada odjeće trebate dodirnuti opciju „Para“ na zaslonu kako bi se izvršila potrebna prilagođavanja postavki razine opterećenja (količine odjeće).



3 komado



1 komad

Kada izvršite potrebna prilagođavanja, tada možete pokrenuti ciklus pritiskom na gumb pokreni/zadrži.

Trebate dodirnuti opciju „Para“ na zaslonu za aktivaciju funkcije pare u ciklusima kombinirano, traper, pamuk, ekonomični program za pamuk i sintetika. Kada dodirnete ovaj gumb, funkcija pare će se aktivirati, a dolje prikazan simbol pojaviti će se na zaslonu i trajanje ciklusa će se promijeniti.



Ciklus možete pokrenuti pritiskom na gumb pokreni/zadrži kada vidite prikazan simbol i kada je aktivirana funkcija pare.



Ako je spremnik za paru prazan, dolje prikazana ikona će treperiti. Za punjenje spremnika potrebno je osušiti rublje u ciklusu kod kojeg je funkcija pare neaktivna.



6.14 Funkcija HomeWhiz

Prvo, aplikaciju HomeWhiz treba instalirati na vašem telefonu.

Detaljne informacije o aplikaciji HomeWhiz dostupne su na <https://www.homewhiz.com/>
Uključite Bluetooth na telefonu.

Prebacite gumb za odabir programa na Isključeno.

Pritisnite tipke «Razina suhoće» i «Daljinski upravljač» na uređaju istovremeno i držite ih 3 sekunde prema uputama iz aplikacije. Na zaslonu se pojavljuje 3-2-1 i prikazana je sljedeća slika.

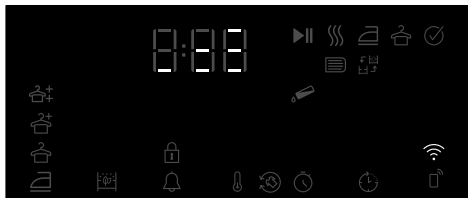

Odaberite model proizvoda koji želite dodati iz aplikacije Uređaji -> Dodaj uređaj -> Uređaji za čišćenje -> Sušilica
Dodajte skladišni broj proizvoda odabirom Wi-Fi i Bluetooth veze.

Okolne Wi-Fi mreže pojavljuju se na zaslonu nakon što odaberete početak dodavanja, odaberite mrežu za dodavanje i unesite mrežnu lozinku.

Zaslon proizvoda zatvara se nakon dovršetka instalacije, a u aplikaciji se traži odabir sobe u koju će se dodati proizvod.

Korištenje daljinske veze:

Prebacite proizvod u programski način rada za preuzimanje, pazite da Wi-Fi ikona svijetli ako je Wi-Fi uključen na proizvodu.

Ako je Wi-Fi isključen i ikona ne svijetli, pritisnite gumb daljinskog upravljača 3 sekunde da biste uključili Wi-Fi.

Pritisnite gumb daljinskog upravljača kako biste omogućili daljinsko upravljanje proizvodom dok je Wi-Fi uključen.

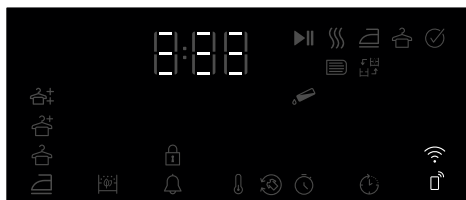

Proizvodom se može upravljati daljinski ulaskom u aplikaciju HomeWhiz dok je daljinski upravljač aktivan

Detaljne informacije o aplikaciji HomeWhiz dostupne su na <https://www.homewhiz.com/>

Brisanje proizvoda s mreže:

Kada se gumbi za odgodu vremena i Wi-Fi pritisnu 5 sekundi dok je proizvod uključen, odbrojava se od 5 na ekranu i kada se čuje zvučni signal, proizvod se briše s mreže i Wi-Fi se isključuje.



- Daljinski upravljač se poništava kada se vrata otvore.
- Daljinski upravljač se poništava kada se okrene programski gumb
- Ako Wi-Fi ikona stalno svijetli, to znači da je aktivan i povezan na mrežu
- Ako ikona Wi-Fi neprestano treperi, to znači da je aktivan i da se pokušava spojiti na mrežu. Ne možete se povezati s proizvodom ako ne svijetli neprekidno
- Povezivanje s proizvodom dopušteno je ako je ikona daljinskog upravljača aktivna, a Wi-Fi ikona stalno svijetli.

Dostupnost aplikacije Homewhiz

Aplikaciju Homewhiz možete nabaviti u trgovinama aplikacija na svom uređaju. Za brži pristup aplikacijama možete koristiti donje QR kodove.



Apple App Store za uređaje s operativnim sustavom iOS



Google Play Store za uređaje s operativnim sustavom Android

7 Održavanje i čišćenje



Prvo pročitajte „Sigurnosne upute“!

7.1 Filtrar (unutarnji i vanjski) / Čišćenje unutarnje stijenke vrata

Dlake i vlakna koje se odvoje od rublja tijekom postupka sušenja prikuplja filtar.



Nakon svakog ciklusa sušenja očistite filtar i unutarnju stjenku vrata.

OBAVIJEST

Sušilica rublja ima dva filtra, pri čemu se jedan nalazi u drugome. Ne koristite proizvod ako filtri nisu postavljeni.

Za čišćenje filtra:

- Otvorite vrata.
- Držite prvi dio (unutarnji filtar) dvodijelnog filtra i uklonite ga povlačenjem prema gore.

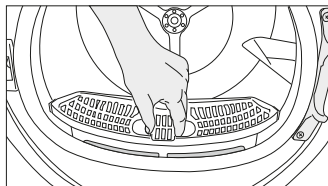

- Uklonite drugi dio (vanjski filtar) povlačenjem prema gore.

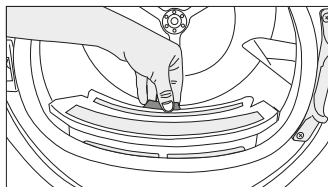

Pripazite da dlake, vlakna i kuglice pamuka ne padu u otvor u kojem su filtri instalirani.

- Otvorite oba filtra (unutarnji i vanjski) i s deflektora zraka rukom ili četkicom uklonite vlakna. Dlake iz filtera možete očistiti usisavačem. Dlačice treba baciti u kantu za smeće, a ne ispirati kroz odvod da bi se izbjeglo širenje mikro plastike u sustavu otpadne vode.

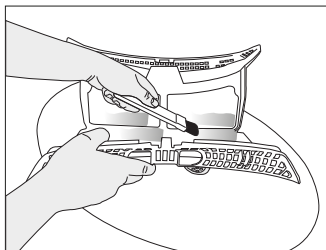
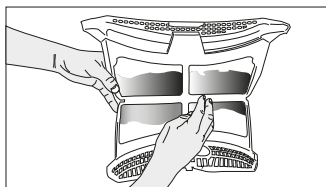
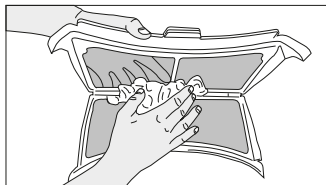

- Umetnite filtre jedan u drugi i vratite ih na njihovo mjesto.

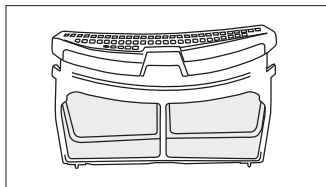

- Očistite unutarnju stijenku vrata i brtvu mekanom, vlažnom krpom ili četkom na deflektoru zraka.

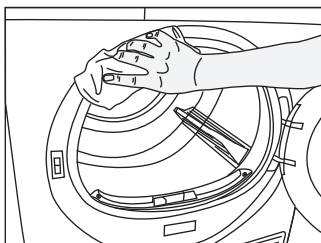
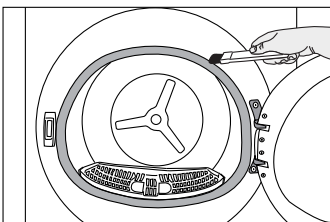
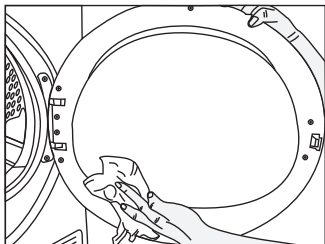

7.2 Čišćenje senzora

Sušilica rublja ima senzore vlage koji otkrivaju je li rublje suho.

Za čišćenje senzora:

Otvorite vrata sušilice rublja.

Ako je uređaj vruć zbog postupka sušenja, pričekajte neka se ohladi.

Metalne površine senzora očistite s mekanom krpom namočenom u ocat i pustite neka se osuše.



Metalne površine senzora očistite 4 puta godišnje. Za čišćenje metalnih površina senzora ne koristite metalne predmete.



Zbog opasnost od požara i eksplozije ne koristite otopine, sredstva za čišćenje ili slične predmete za čišćenje senzora.

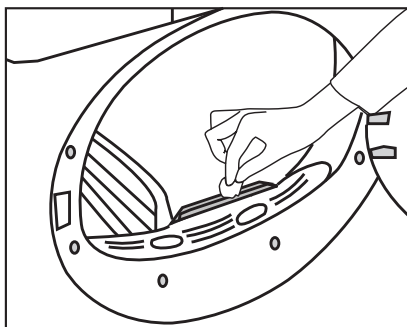

7.3 Pražnjenje spremnika za vodu

Tijekom sušenja, vlaga se uklanja iz rublja i kondenzira, zatim se voda nakuplja u spremniku za vodu. Nakon svakog sušenja ispraznite spremnik za vodu.



Kondenzirana voda nije pitka voda. Ne uklanjajte spremnik za vodu kada program radi!

Ako ne ispraznite spremnik za vodu, tada će tijekom idućeg sušenja uređaj prestati s radom jer će spremnik za vodu biti pun, a ikona upozorenja spremnika za vodu će treperiti. U tom slučaju ispraznite spremnik za vodu i za nastavak postupka sušenja pritisnite gumb start / pripravnost.

Za pražnjenje spremnika za vodu:
Pažljivo izvucite spremnik za vodu iz njegove ladice.

Ispraznite vodu iz spremnika.

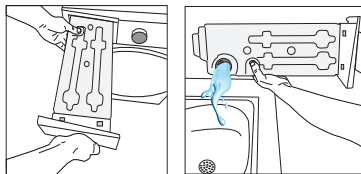

Ako se u cijevi spremnika za vodu nakupe vlakna, to uklonite ih tekućom vodom.
Vratite spremnik za vodu na njegovo mjesto.



Ako se koristi opcija izravnog ispuštanja, tada nije potrebno ispuštiti vodu iz spremnika za vodu.

7.4 Čišćenje kondenzatora

Dilake i vlakna koje nije pokupio filtar nakupljaju se na metalnoj površini kondenzatora iza deflektora zraka. Ova vlakna treba redovito čistiti.

Ako treperi ikona čišćenja kondenzatora, tada provjerite metalnu površinu. Ako na njoj ima vlakana, tada je očistite. Trebate je provjeravati barem svakih 6 mjeseci.

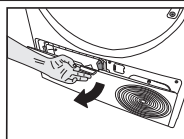

Otvorite rubnu ploču povlačenjem njenog gumba.

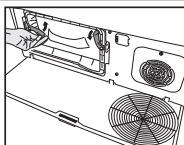

Povucite reze i otvorite poklopac deflektora zraka.

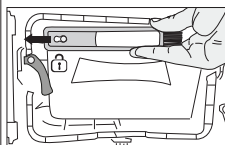

Povucite četku ulijevo i uklonite je. Za čišćenje filtra, metalne površine na kojoj se kondenzira voda i nakupljena vlakna na vratima možete očistiti četkicom.



Četkica za čišćenje nalazi se u vrećici s dokumentacijom. Izvadite četkicu iz vrećice s dokumentacijom i umetnite je na njeno mjesto na deflektoru zraka i tu je držite.

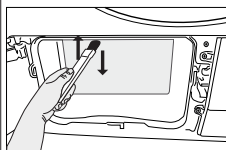
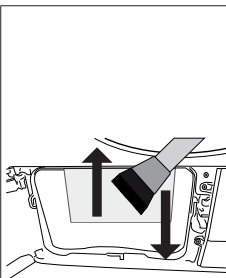

Vlakna na metalnoj površini na kojoj se kondenzira voda očistite vlažnom krpom ili četkicom na deflektoru zraka u smjeru gore-dolje. Ne čistite u smjeru lijevo-desno jer će to oštetiti metalne ploče kondenzatora. Za čišćenje možete koristiti i usisavač sa četkom. Ako usisavač nema četku, tada se ne preporučuje koristiti ga za čišćenje kondenzirane vode.

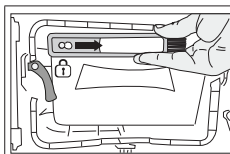

Nakon čišćenja filtra, vrata i kondenzatora, povucite četku na desno i neka se blokira na svom mjestu.

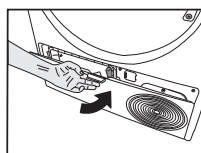

Nakon završetka postupka čišćenja, poklopac deflektora zraka vratite na njegovo mjesto, pomaknite reze tako da se zatvori i zatvorite rubnu ploču.

i Možete čistiti rukom ako nosite zaštitne rukavice. Ne pokušavajte čistiti golim rukama. Krilca kondenzatora mogu ozlijediti vaše ruke. Čišćenje pokretima lijevo-desno može oštetiti krilca kondenzatora. Navedeno može izazvati probleme sa sušenjem.

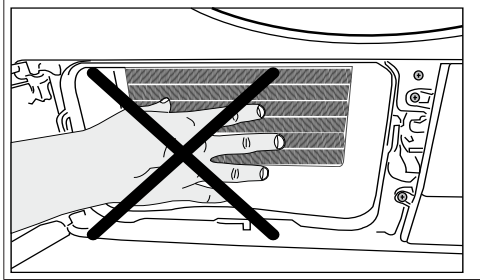

i Kada se ukloni poklopac deflektora zraka, normalno je da u plastičnom dijelu ispred kondenzatora bude vode.

 Ako na poklopcu ventilatora i na rubnoj ploči vidite dlake, uklonite ih krpom.

 Ne naslanjajte ništa teško na rubnu ploču kada je otvorena.

OBAVIJEST Za čišćenje bubnja ne koristite abrazivne materijale ni čeličnu vunu.

8 Rješavanje problema

Postupak sušenja traje predugo.

Možda su začepljene pore filtra vlakana (unutarnji i vanjski filtar) >>> Operite filtar toplom vodom i osušite. Možda je začepljena prednja strana kondenzatora. >>> Očistite prednju stranu kondenzatora. Možda je zatvorena rešetka ventilacije s prednje strane uređaja. >>> Uklonite sve predmete koji se nalaze ispred rešetke ventilacije i koji blokiraju protok zraka. Ventilacija je možda nedovoljna jer je prostor u kojem je instaliran uređaj premali. >>> Otvorite vrata ili prozore i tako spriječite da temperatura u prostoriji previše poraste. Ako postoji senzor vlage.

Na senzoru vlažnosti možda se nataložio vodeni kamenac. >>> Očistite senzor vlažnosti. Možda ste u uređaj stavili preveliku količinu rublja. >>> Nemojte preopterećivati sušilicu rublja. Rublje možda nije dobro iscijedeno. >>> Na perilici rublja koristite veću brzinu centrifuge.

Rublje je vlažno kada se izvadi nakon sušenja.

Možda ste koristili program koji ne odgovara vrsti rublja.>>> Progledajte etiketu na odjeći i odaberite program koji odgovara vrsti odjeće ili koristite dodatno vrijeme programa. Možda su začepljene pore filtra vlakana (unutarnji i vanjski filtar) >>> Operite filtar toplom vodom i osušite. Možda je začepljena prednja strana kondenzatora. >>> Očistite prednju stranu kondenzatora. Možda ste u uređaj stavili preveliku količinu rublja. >>> Nemojte preopterećivati sušilicu rublja. Rublje možda nije dobro iscijedeno. >>> Na perilici rublja koristite veću brzinu centrifuge.

Sušilica rublja se ne uključuje ili se program ne može pokrenuti. Sušilica rublja se ne pokreće nakon što je konfigurirana.

Strujni utikač možda nije ukopčan u strujnu utičnicu. >>> Provjerite je li strujni kabel ukopčan u strujnu utičnicu. Vrata su možda otvorena. >>> Pripazite jesu li vrata ispravno zatvorena. Program možda nije podešen ili gumb start/pauza možda nije pritisnut. >>> Provjerite je li program podešen i da nije u položaju „Pause“ (pauza). Možda je aktivirana blokada za djecu. >>> Isključite blokadu za djecu.

Program je prijevremena završio bez razloga.

Vrata možda nisu potpuno zatvorena. >>> Pripazite jesu li vrata ispravno zatvorena. Možda je došlo do nestanka struje. >>> Za pokretanja programa pritisnite gumb start / pauza / poništi. Spremni za vodu je možda pun. >>> Ispraznite spremnik za vodu.

Odjeća se smanjila, otvrdnula ili zaprljala.

Možda ste koristili program koji ne odgovara vrsti rublja. >>> Progledajte etiketu na odjeći i odaberite program koji odgovara vrsti odjeće.

Voda kapa iz vrata.

Možda su se vlakna nakupila na unutarnjoj strani vrata i na brtvi vrata. >>> Očistite unutarnju površinu vrata i brtvu na vratima.

Vrata se sama otvaraju.



Vrata možda nisu potpuno zatvorena. >>> Gurnite vrata sve dok ne začujete zvuk zatvaranja.

Simbol upozorenja spremnika za vodu je uključen/treperi.

Spremni za vodu je možda pun. >>> Ispraznite spremnik za vodu. Možda je ispalo crijevo za odvod vode. >>> Ako je proizvod priključen izravno na odvod vode provjerite crijevo za odvod vode.

Svjetlo unutar sušilice rublja se ne uključuje. (kod modela sa svjetlom)

Sušilica možda nije uključena korištenjem gumba uključivanja/isključivanja. >>> Provjerite je li sušilica uključena. Svjetiljka je možda u kvaru. >>> Kontaktirajte ovlaštenu servis koji treba zamijeniti svjetiljku.

Svijetli ikona ili svjetlo funkcije sprječavanja gužvanja.	
Možda je aktiviran način rada protiv gužvanja koji sprječava da se rublje u sušilici zgužva. >>> Isključite sušilicu i izvadite rublje.	
Svijetli ikona čišćenja filtra vlakana.	
<p>Filtar vlakana (unutarnji i vanjski filtari) je možda prljav. >>> Operite filtari toplom vodom i osušite.</p> <p>Na porama filtra vlakana možda se stvorio sloj koji izaziva začepljenje. >>> Operite filtari toplom vodom i osušite.</p> <p>Možda se formirao sloj koji može izazvati začepljenje pora filtra vlakana (unutarnji i vanjski filteri).<<Operite filtere u mlakoj vodi i pustite neka se osuše.>></p> <p>Filtar vlakana može nije umetnut. >>> Umetnite unutarnje i vanjske filtere na njihova mjesta..</p> <p>Ekološki prihvatljiva tkanina filtra možda nije postavljena na plastični dio te je prednji dio kondenzatora možda začepljen.>>>Ekološki prihvatljiv filtari instalirajte na plastični dio i postavite ga na kućište filtra.</p> <p>Ekološki prihvatljiv filtari možda nije zamijenjen iako simbol upozorenja</p> <p>svijetli. „Zamijenite filtari.“</p>	
Uređaj ispušta zvučni signal upozorenja.	
<p>Filtari vlakana može nije umetnut. >>> Umetnite unutarnje i vanjske filtere na njihova mjesta..</p> <p>Filteri uređaja možda nisu instalirani.>>> Instalirajte filtere vlakana (unutarnji i vanjski) ili ekološki prihvatljiv filtari na njihova kućišta.</p>	
Treperi ikona upozorenja kondenzatora.	
<p>Možda su vlakna začepila prednju stranu kondenzatora. >>> Očistite prednju stranu kondenzatora.</p> <p>Filtari vlakana može nije umetnut. >>> Umetnite unutarnje i vanjske filtere na njihova mjesta..</p>	
Svijetli svjetlo u sušilici. (kod modela sa svjetlom)	
Ako je sušilica rublja ukopčana u strujnu utičnicu, a pritisnut je gumb uključivanja/isključivanja te su vrata otvorena; tada se svjetlo uključuje. >>> Iskopčajte sušilicu rublja ili postavite gumb uključivanja/isključivanja u položaj isključeno.	
Wifi ikona neprekidno treperi. (za modele s funkcijom HomeWhiz)	
>>> Proizvod možda nije spojen na bežičnu mrežu. Slijedite upute za spajanje na mrežu. Uređaj kojeg proizvod koristi za spajanje na mrežu je možda u kvaru. Provjerite ga. Proizvod se možda ne spaja na mrežu zbog blizine.	
Ako na zaslonu vidite poruku „F L t“, tada slijedite donje korake.	
<p>Filteri su možda prljavi. Očistite unutarnje i vanjske filtere ili zamijenite ekološki prihvatljiv filtari.</p> <p>Ako koristite dvostruki filtari, kao unutarnji i vanjski filtari na dijelu poklopca, tada provjerite jesu li oba filtra instalirana.</p> <p>Ako koristite funkciju ekološki prihvatljivog filtra provjerite je li tkanina filtra instalirana na plastični dio. Ako nije instalirana, instalirajte je tkaninu filtra na plastični dio.</p> <p>Dio ispred kondenzatora možda je prljav. Otvorite i pregledajte dio s rubnom pločom i provjerite je li čist. Pogledajte dio „Čišćenje i održavanje“.</p> <p>Rezervni dijelovi bit će dostupni u razdoblju do 10 godina, u skladu s specifičnim zahtjevima Uredbe.</p>	
	Ako se problem ne riješi nakon što primijenite upute iz ovog dijela, tada kontaktirajte trgovinu u kojoj ste kupili proizvod ili ovlaštenog servisera. Nikad ne pokušavajte sami popraviti proizvod.
	Ako imate problem s uređajem, zatražite zamjenu u najbližem ovlaštenom servisu navodeći broj modela uređaja.

SAŽETAK PROIZVODA

Usklađeno s delegiranom uredbom komisije (EU) br: 392/2012

Naziv ili zaštitni znak dobavljača		WHIRLPOOL
Naziv modela		WP C10X WBS EE 7188281840
Nazivni kapacitet (kg)		10.0
Tip bubnja sušilice	Odušni zrak	-
	Kondenzator	•
Klasa energetske učinkovitosti ⁽¹⁾		A+++
Godišnja potrošnja energije (kWh) ⁽²⁾		210,6
Tip kontrole	Automatski	•
	Neautomatski	-
Potrošnja energije standardnog programa za pamučno rublje kod punog opterećenja (kWh)		1,78
Potrošnja energije standardnog programa za pamučno rublje kod djelomičnog opterećenja (kWh)		0,93
Potrošnja struje u modu isključeno standardnog programa za pamučno rublje kod punog opterećenja, P ₀ (W)		0,50
Potrošnja struje u modu uključeno standardnog programa za pamučno rublje kod punog opterećenja, P ₁ (W)		1,00
Trajanje moda uključeno (min)		30
Standardni program za pamučno rublje ⁽³⁾		•
Vrijeme programa standardnog programa za pamučno rublje kod punog opterećenja, T _{day} (min)		220
Vrijeme programa standardnog programa za pamučno rublje kod djelomičnog opterećenja, T _{day/2} (min)		125
Vrijeme programa s opterećenjem za 'standardni program za pamučno rublje kod punog i djelomičnog opterećenja (T ₁)		166
Razred kondenzacijske učinkovitosti ⁽⁴⁾		A
Prosječna kondenzacijska učinkovitost standardnog programa za pamučno rublje kod djelomičnog opterećenja, C _{day}		91%
Prosječna kondenzacijska učinkovitost standardnog programa za pamučno rublje kod djelomičnog opterećenja, C _{day/2}		91%
Kondenzacijska učinkovitost s opterećenjem za standardni program za pamučno rublje kod punog i djelomičnog opterećenja, C ₁		91%
Razina jakosti zvuka standardnog programa za pamučno rublje kod punog opterećenja ⁽⁵⁾		63
Ugrađeno		-

• : Da - : Ne

(1) Raspon od A+++ (najučinkovitije) do D (najmanje učinkovito)

(2) Potrošnja energije temeljena na 160 ciklusa sušenja standardnog programa za pamučno rublje kod punog i djelomičnog opterećenja te potrošnja modova sa slabijim napajanjem (koji manje troše struju). Stvarna potrošnja energije po ciklusu ovisit će o tome koliko se uređaj koristi.

(3) "Program za sušenje pamučnog rublja bez centrifugiranja" koji se koristi kod punog i djelomičnog opterećenja je standardni program sušenja na kojeg se odnose informacije na naljepnici i u sažetku, ovaj program pogodan je za sušenje normalno vlažnog rublja i to je najučinkovitiji program za pamučno rublje u pogledu uštede energije.

(4) Raspon od G (najmanje učinkovit) do A (najučinkovitiji)

(5) Ponderirana prosječna vrijednost—L_{WA} izrađena u dB(A) re 1 pW

