

KASDIENIO NAUDOJIMO VADOVAS



DĖKOJAME, KAD ĮSIGIJOTE „WHIRLPOOL“ GAMINĮ.
Kad galėtumėte naudotis naudotojams teikiama pagalba, užregistruokite savo prietaisą svetainėje www.whirlpool.eu/register



Atsisiųskite **Naudojimo instrukcijas** iš svetainės adresu <http://docs.whirlpool.eu>
Atlikite paskutiniame puslapyje aprašytą procedūrą.

Prieš pradėdami naudotis prietaisu atidžiai perskaitykite Sveikatos ir saugos bei montavimas turinį.



Prieš pradėdami naudoti prietaisą būtina išsukti transportavimo varžtus.

Išsamesnes instrukcijas apie varžtų išsukimą rasite *Sveikatos ir saugos bei montavimas*.

GAMINIO APRAŠYMAS

PRIETAISAS

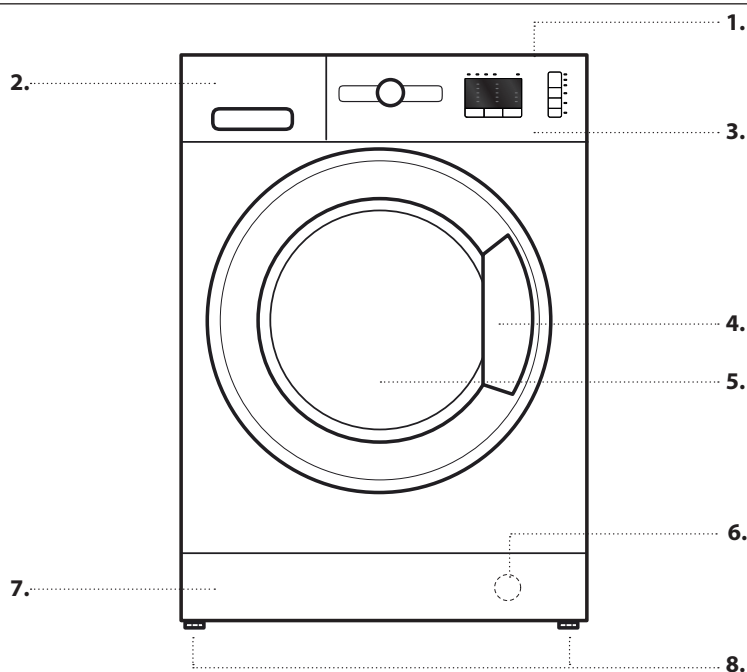

1. Viršutinė dalis
2. Skalbiškio dozatorius
3. Valdymo skydelis
4. Dangčio rankena
5. Durelės
6. Vandens filtras – už nuimamo skydelio
7. Nuimamas skydelis
8. Reguliuojama kojelė (2)

VALDYMO SKYDELIS

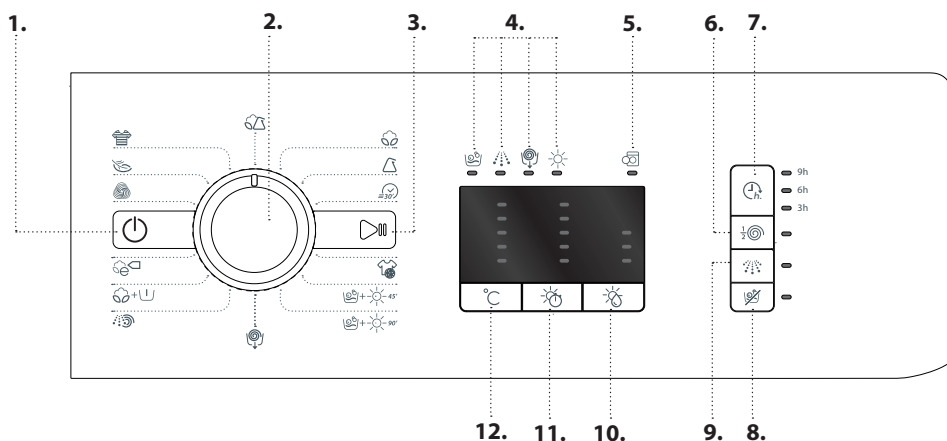

1. Įjungimo / išjungimo mygtukas
2. Programos parinkiklis
3. Paleidimas / Pristabdymas mygtukas
4. Skalavimo ir džiovinimo fazių led lemputės
5. Atidarytų durelių / ciklo pabaigos led lemputė
6. Pusiau lėtesnis sukimas mygtukas
7. Atidėtas paleidimas mygtukas
8. Tik džiovinimas mygtukas
9. Intensyvus skalavimas mygtukas
10. Džiovinimo lygis mygtukas
11. Džiovinimo laikas mygtukas
12. Sukimo mygtukas

SKALBIKLIO DOZATORIUS

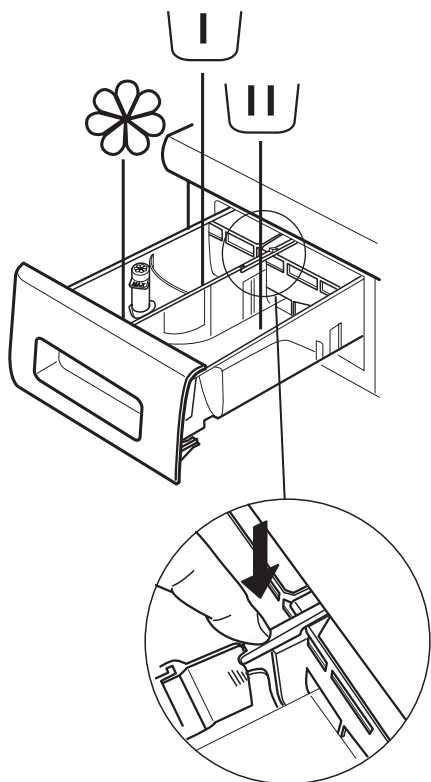

Pirminio skalbimo skyrius

- Skalbiklis pirminiam skalbimui



Pagrindinio skalbimo skyrius

- Skalbiklis pagrindiniam skalbimui
- Dėmių šalinimas
- Vandens minkštiklis



Minkštiklio skyrius

- Minkštiklis
- Skystas krakmolos

Minkštiklio ar krakmolos tirpalą į skyrelį pilkite tik iki „maks.“ žymos.

Atlaisvinimo mygtukas

(paspauskite norėdami išimti ir išvalyti dėklą).

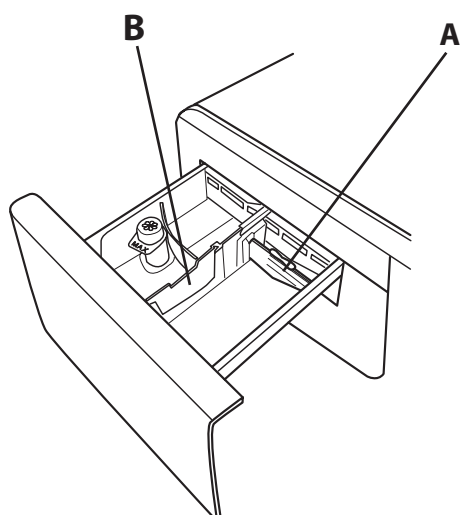

Rekomenduojama naudoti pertvarą **A**, kai skalbiant naudojate skystą skalbiklį; taip užtikrinsite, kad bus naudojamas reikiamas skalbiklio kiekis (pertvarą rasite maišelyje su instrukcijomis). Perkelkite pertvarą į angą **B**, kai naudojate skalbimo miltelius.

NAUDOJIMAS PIRMAŲ KARTĄ

Skaitykite sk. KASDIENIS NAUDOJIMAS pateiktą informaciją apie programos pasirinkimą ir įjungimą.

PIRMOJO CIKLO PALEIDIMAS

Gamybinių nuosėdų pašalinimas:



1. Pasirinkite programą  ir 90 °C temperatūrą.
2. Į skalbiklio dozatoriaus pagrindinio skalbimo ciklo skyrelį įpilkite nedidelį kiekį skalbimo miltelių (daug. 1/3 skalbiklio gamintojo rekomenduotino kiekio mažai suteptiems skalbiniams skalbti).
3. Įjunkite programą, **tik į skalbimo mašinos–džiovyklės būgną neįdėkite skalbinių** (tuščias būgnas).



KASDIENIS NAUDOJIMAS

Daugiau informacijos apie funkcijas ir išsamų vadovą galėsite atsisiųsti iš svetainės, vykdydami paskutiniame puslapyje pateiktus nurodymus. 



1. SKALBINIŲ SUDĖJIMAS.

- Paruoškite skalbinius vadovaudamiesi sk. „PATARIMAI IR REKOMENDACIJOS“ pateiktais nurodymais. – Atidarykite dureles ir sudėkite skalbinius į būgną; paisykite ir neviršykite *programų lentelėje* nurodytų kiekvienos programos didž. įkrovos dydžių. 
- Paspausdami uždarykite dureles (turį pasigirsti spragtelėjimas) ir pasirūpinkite, kad skalbiniai neįstrigtų tarp durelių stiklo ir guminio tarpiklio. 

2. ATSUKITE VANDENS ČIAUPĄ

Įsitinkinkite, kad skalbimo mašina tinkamai prijungta prie vandentiekio sistemos. Atsukite vandens čiaupą. 

3. SKALBIMO MAŠINOS–DŽIOVYKLĖS ĮJUNGIMAS.

Paspauskite mygtuką ; lemputė  mirksės lėtai.

4. PROGRAMOS PASIRINKIMAS IR CIKLO PRITAIKYMAS.

Naudojantis šiuo prietaisu galimos tokios funkcijos:

- Tik skalbimas
- Skalbimas ir džiovinimas
- Tik džiovinimas

Tik skalbimas

Naudodamiesi PROGRAMOS parinkliu pasirinkite reikiamą programą. Atitinkama led lempute skalbimo mašina–džiovyklė automatiškai nurodo didžiausią leistiną temperatūrą nustatytai programai. Paspauskite susijusį mygtuką ir pakeiskite temperatūrą.

- Spaudžiant mygtuką  temperatūra palaipsniui sumažėja iki 20 °C. Mygtuką paspaudus dar kartą grąžinama didžiausia leistina programos temperatūra.



Pasirinkite reikiamas parinktis (jei reikia).

- Paspauskite mygtuką ir pasirinkite parinktį; ims šviesti atitinkamo mygtuko lemputė.
- Paspauskite mygtuką dar kartą ir atšaukite parinktį; lemputė užges.

! Jei pasirinkta parinktis nėra suderinama su nustatyta programa, pasigirs įspėjamasis klaidos signalas ir tris kartus blykstelės indikatorius lemputė. Parinktis nepasirinkta.

Skalbimas ir džiovinimas

Jei pageidaujate skalbti ir džiovininti sudėtus skalbinius be sustojimo tarp skalbimo ir džiovinimo ciklų, įsitinkinkite, kad skalbinių įkrova su pasirinkta programa neviršija didž. džiovinintų skalbinių įkrovos (žr. stulpelį „Didž. džiovinimo ciklo įkrova“ *programų lentelėje*).

1. Pasirinkdami ir pritaikydami (jei reikia) programą laikykitės sk. „Tik skalbimas“ pateiktų nurodymų.
2. Pasirinkite pageidaujamą džiovinimo tipą: spauskite mygtuką  norėdami pasirinkti automatinio džiovinimo lygius arba paspauskite mygtuką  ir nustatykite džiovinimo laiką.

– Automatiniam džiovinimui galima pasirinkti džiovinimo lygius.

Veikiant automatiniam režimui skalbimo mašina–džiovyklė džiovinina skalbinius iki nustatyto sausumo lygio. Vieną kartą paspaudus mygtuką  automatiškai pasirenkamas sausiausias lygis pasirinktai programai. Paspauskite mygtuką dar kartą, jei norite sumažinti džiovinimo lygį.

Galimi šie lygiai:

Drabužių spinta : skalbiniai visiškai išdžiovinami ir juos galima sudėti į spintą nelyginant.

Pakaba : siekiant apsaugoti nuo susiglamžymo, skalbiniai lieka šiek tiek drėgni. Drabužius reikia sukabinti, kad jie galutinai išdžiūtų.

Lyginimas : skalbiniai paliekami šiek tiek drėgni, kad būtų lengviau lyginti.

– Laikmačio valdomas džiovinimo režimas:





Kad nustatytumėte konkretų džiovinimo laiką, spauskite mygtuką , kol ims šviesti pageidaujamo laiko led lemputė. Galite nustatyti vertes nuo 180 iki 40 minučių.

Jei norite skalbti didesnę nei leidžiama džiovininti skalbinių įkrovą (žr. stulpelį „Didž. džiovinimo ciklo įkrova“ *programų lentelėje*), pasibaigus skalbimo programai išimkite keletą skalbinių prieš įjungdami džiovinimo ciklą.

Atlikite tokius veiksmus:



1. Pasirinkdami ir pritaikydami (jei reikia) programą laikykitės sk. „Tik skalbimas“ pateiktų nurodymų.
2. Neįtraukite džiovinimo ciklo veiksmų.
3. Kai pasibaigs skalbimo ciklas, atidarykite dureles ir išimkite kelis skalbinius, kad sumažėtų įkrova. Tada vadovaukitės tik džiovinimui pateikiamais nurodymais.

Įsidėmėkite: pasibaigus džiovinimo ciklui ir prieš atidarydami dureles visada palaukite, kol pasibaigs džiovinimo ciklas.

Jei naudojate du iš anksto nustatytus ciklus +-45° ir +-90°, džiovinimo ciklo nereikia pasirinkti ir įjungti.

Tik džiovinimas

Ši funkcija naudojama išdžiovininti drėgnus skalbinius, kurie buvo išskalbti skalbimo mašinoje ar rankomis.

1. Pasirinkite norimiems džiovininti skalbiniams tinkančią programą (pvz., Medvilnė, jei norite džiovininti medvilninius skalbinius).
2. Paspauskite mygtuką , jei norite džiovininti be skalbimo ciklo.
3. Pasirinkite pageidaujamą džiovinimo tipą: spauskite mygtuką  norėdami pasirinkti automatinio džiovinimo lygius arba paspauskite mygtuką  ir nustatykite džiovinimo laiką.

– Automatinis džiovinimas su pasirenkamais džiovinimo lygiais:

Veikiant automatiniam režimui skalbimo mašina–džiovyklė džiovinina skalbinius iki nustatyto sausumo lygio. Vieną kartą paspaudus mygtuką  automatiškai pasirenkamas sausiausias lygis pasirinktai programai. Paspauskite mygtuką dar kartą, jei norite sumažinti džiovinimo lygį.

Galimi šie lygiai:

Drabužių spinta : skalbiniai visiškai išdžiovinami ir juos galima sudėti į spintą nelyginant.

Pakaba : siekiant apsaugoti nuo susiglamžymo, skalbiniai lieka šiek tiek drėgni. Drabužius reikia sukabinti, kad jie galutinai išdžiūtų.

Lyginimas : skalbiniai paliekami šiek tiek drėgni, kad būtų lengviau lyginti.

- *Laikmačio valdomas džiovinimo režimas:*

Kad nustatytumėte konkretų džiovinimo laiką, spauskite mygtuką , kol ims šviesti pageidaujamo laiko led lemputė. Galite nustatyti vertes nuo 180 iki 40 minučių.



Įsidėmėkite: pasibaigus džiovinimo ciklui ir prieš atidarydami dureles visada palaukite, kol pasibaigs džiovinimo ciklas.

5. NAUDOKITE TINKAMĄ SKALBIMO PRIEMONĖS KIEKĮ.

Ištraukite dėklą ir įpilkite skalbiklį į atitinkamus skyrelius, kaip aprašyta sk. „Skalbiklio Dozatorius“. Tai atlikti reikia, kai naudojama tik skalbimo arba skalbimo + džiovinimo programa.

6. PROGRAMOS PALEIDIMO DELSA. Norėdami nustatyti programos įjungimą vėlesniam laikui, skaitykite sk. „Parinkty ir Funkcijos“.

7. PROGRAMOS ĮJUNGIMAS.

Paspauskite mygtuką PALEIDIMAS / PRISTABDYMAS. Švies susijusios indikatorių lemputės, o simboliai „durelės užrakintos“ ir „durelės atidarytos“  užges. Jei norite pakeisti programą ciklo metu, paspauskite PALEIDIMAS / PRISTABDYMAS ir laikinai sustabdykite skalbimo mašiną-džiovyklę (lėtai mirksi gintarinė PALEIDIMAS / PRISTABDYMAS lemputė); tada pasirinkite reikiamą ciklą ir dar kartą paspauskite PALEIDIMAS / PRISTABDYMAS. Jei norite atidaryti dureles ciklo metu, paspauskite PALEIDIMAS / PRISTABDYMAS; dureles galima atidaryti, jei šviečia  simbolis. Dar kartą nuspauskite PALEIDIMAS / PRISTABDYMAS ir tęskite programą nuo tos vietos, kur ji buvo sustabdyta.



8. VYKDOMOS PROGRAMOS ATŠAUKIMAS (JEI REIKIA)



Nuspauskite ir laikykite mygtuką , kol skalbimo mašina-džiovyklė sustos.

Jei vandens lygis ir temperatūra yra pakankamai žemi, durelės bus atrakintos ir galėsite jas atidaryti.

Jei būgne yra vandens, durelės liks užrakintos. Norėdami atrakinti dureles įjunkite skalbimo mašiną-džiovyklę ir pasirinkite programą . Bus išleistas vanduo, baigta programa ir atsirakins durelės.

9. PASIBAIGUS PROGRAMAI IŠJUNKITE SKALBIMO MAŠINĄ-DŽIOVYKLĘ.

Pasibaigus programai atidarytų durelių lemputė  šviečia. Dureles galima atidaryti, kai šviečia  simbolis. Patikrinkite, ar šviečia atblokuotų durelių simbolis, tada atidarykite dureles ir išimkite skalbinius.

Paspauskite  ir išjunkite skalbimo mašiną-džiovyklę. Jei skalbimo mašina-džiovyklė neišjungiama paspaudžiant mygtuką , siekiant taupyti elektros energiją skalbimo mašina-džiovyklė išjungiama automatiškai maždaug 30 min. po programos pabaigos.

Dureles palikite praviras, kad išdžiūtų skalbimo mašinos-džiovyklės vidus.

PATARIMAI IR REKOMENDACIJOS

SKALBINIŲ RŪŠIAVIMO TAISYKLĖS

- Audinio tipas / priežiūros etiketės nurodymai (medvilnė, mišrus pluoštas, sintetika, vilna, skalbti rankomis)
- Spalva (atskirkite spalvotus ir baltus skalbinius, naujus spalvotus skalbinius skalbkite atskirai)
- Dydis (tuo pat metu skalbkite skirtingo dydžio skalbinius, nes taip pagerinamas skalbimo efektyvumas ir pasiskirstymas būgne)
- Audinio gležnumas (mažus daiktus – pvz., nailonines kojines – ir daiktus su užsegimais – pvz., liemenėles – skalbkite skalbimo maišelyje ar užtrauktuku užsegta pagalvės užvalkale).





IŠTUŠTINKITE KIŠENES

- Pvz., monetos ar segtukai gali sugadinti skalbinius ir skalbimo mašinos būgną.

SKALBIMO SIMBOLIAI

DRABUŽIŲ ETIKETĖSE

Kubilo simboliuje nurodyta vertė yra didž. leistina vandens temperatūra, kurioje galima skalbti skalbinius.

-  Įprastas mechaninis poveikis
-  Sumažintas mechaninis poveikis
-  Mažas mechaninis poveikis
-  Skalbti rankomis
-  Neskalbti

VANDENS FILTRĄ VALYKITE REGULIARIAI

- Šį veiksmą reikia atlikti, kad neužsikimštų filtras ir būtų tinkamai išleidžiamas vanduo. Žr. sk. „Valymas ir priežiūra“ / „Vandens filtro valymas“ išsamiaame vadove, kurio reikia paprašyti arba galima atsisiųsti iš svetainės.  [www](#)

ENERGIJOS TAUPYMAS IR PAGALBA SAUGANT APLINKĄ

- Laikantis programų lentelėje nurodytų įkrovos dydžių optimizuojama energija, vandens ir skalbiklio sąnaudos bei sutrumpėja skalbimo laikas.
- Neperdozuokite skalbiklio; paisykite skalbiklio gamintojo nurodyto dozavimo.
- Energiją taupykite naudodami 60 °C skalbimo programą vietoje 90 °C skalbimo programos arba 40 °C vietoje 60 °C skalbimo programos. Medvilninius drabužius rekomenduojame skalbti su programa  60 °C; ji trunka ilgiau, bet sunaudojama mažiau energijos.
- Skalbiant ir džiovinant energiją taupykite pasirinkdami didžiausią galimą sukimo greitį pagal programą, kad pasibaigus skalbimo ciklui skalbiniuose liktų kuo mažiau vandens.

PROGRAMŲ LENTELĖ

Programa	Galimos temperatūros	Didž. sukimo greitis (aps./min.)	Džiovinimas	Didž. skalbimo ciklo įkrova (kg)	Didž. džiovinimo ciklo įkrova (kg)	Laikas (min.)	Skalbikliai ir priedai			Rekomenduojamas skalbiklis	
							Pirminis skalbimas	Pagrindinis skalbimas	Minkštiklis	Milteliai	Skysčiai
MEDVILNĖ	20°C - 90°C	1200	✓	8	6	200	-	●	○	✓	✓
SINTETIKA (3)	20°C - 60°C	1000	✓	4,5	4	140	-	●	○	✓	✓
GREITA 30'	20°C - 30°C	800	-	3,5	-	30	-	●	○		✓
SPORTINĖ	20°C - 40°C	600	✓	4	4	100	-	●	○		✓
SKALBIMAS IR DŽIOVINIMAS 45'	30°C	1200	✓	1	1	45	-	●	○		✓
SKALBIMAS IR DŽIOVINIMAS 90'	30°C	1200	✓	2	2	90	-	●	○		✓
SUKIMAS + VANDENS IŠLEIDIMAS	-	1200	✓	8	6	10	-	-	-		
SKALAVIMAS + SUKIMAS	-	1200	✓	8	6	50	-	-	○		
MEDVILNĖ + PIRMINIS SKALBIMAS	20°C - 90°C	1200	✓	8	6	215	●	●	○	✓	
EKO MEDVILNĖ (1)	20°C - 60°C	1200	✓	8	6	200	-	●	○	✓	✓
EKO MEDVILNĖ (2)	20°C - 40°C	1200	✓	8	6	190	-	●	○	✓	✓
VILNA	20°C - 40°C	800	✓	2	2	90	-	●	○		✓
GLEŽNI AUDINIAI	20°C - 30°C	0	✓	1	1	80	-	●	○		✓
SPALVOTI	20°C - 40°C	1200	✓	8	6	125	-	●	○		✓
MIŠRŪS	20°C - 40°C	1000	✓	4,5	4,5	90	-	●	○		✓

✓ Pasirenkama / pasirenkama papildomai - Negalima pasirinkti / netaikoma ● Būtinasis kiekis ○ Papildomas kiekis

Renkantis skalbimo programas ir aukštesnę nei 50 °C temperatūrą, vietoje skysto skalbiklio rekomenduojame naudoti skalbimo miltelius ir paisyti skalbiklio pakuotėje pateiktų nurodymų.

- 1) Bandomoji programa atlikta laikantis standarto EN 50229 reikalavimų (Skalbimo): pasirinkite programą ir 60 °C temperatūrą.
- 2) Ilga medvilnės programa: pasirinkite programą ir 40 °C temperatūrą.
- 3) Sintetinis ilgai programa: nustatant programą su 40 °C temperatūroje.

Ekrane arba vadove nurodoma ciklo trukmė yra apytikrė ir apskaičiuota esant standartinėms sąlygoms. Tikrasis ciklo laikas gali skirtis priklausomai nuo įvairių veiksnių, pvz., įleidžiamo vandens temperatūros ir slėgio, aplinkos temperatūros, skalbiklio kiekio, įkrovos dydžio ir tipo, įkrovos subalansavimo ir papildomai pasirinktų funkcijų.

AUTOMATINIO DŽIOVINIMO LYGIŲ LAIKO LENTELĖ

Audinio tipas	Didž. įkrova. (kg)	Drabužių spinta	Pakaba	Lyginimas
MEDVILNĖ	6	300'	230'	180'
SINTETIKA	4	180'	160'	120'
VILNA	2	155'	130'	120'

Pateiktos laiko vertės nurodytos didž. įkrovai; su mažesne įkrova džiovinimo laikas yra trumpesnis.

Bandymų programa, atitinkanti EN 50229 standartą (džiovinimas): didesnį skalbinių kiekį (6 kg) reikia džiovinėti pasirinkus džiovinimo lygį. Likusius skalbinius reikia džiovinėti pasirinkus džiovinimo lygį. Likę skalbiniai turi būti: 2 paklodės, 1 užvalkalas ir 1 rankšluostis.

PROGRAMOS

Paisykite drabužių skalbimo simbolių nurodymų.

MEDVILNĖ

nuo normaliai iki stipriai suteptų rankšluosčių, apatinio trikotažo, staltiesių ir patalynės bei kt. iš medvilnės ir lino skalbimas.

SINTETIKA

įprastai suteptų drabužių iš sintetinio pluošto (pvz., poliesterio, poliakrilo, viskozės ir kt.) ar medvilnės / sintetikos mišinių skalbimas.

GREITA 30'

greitas mažai suteptų drabužių skalbimas: šis ciklas vyksta tik 30 min., taupomas laikas ir energija. Didž. įkrova 3,5 kg.

SPORTINĖ

ši programa numatyta sportinės aprangos skalbimui (šiltų treningų, šortų ir pan.); geriausia rezultatui rekomenduojame neviršyti didžiausios įkrovos, kuri nurodyta „Programų lentelėje“. Rekomenduojama naudoti skystą skalbiklį; naudokite pusę įkrovos skirtą skalbiklio kiekį.

SKALBIMAS IR DŽIOVINIMAS 45'

greitas mažai suteptų medvilninių ir sintetinių drabužių skalbimas ir džiovinimas. Pasirinkus šį ciklą galima išskalbti ir išdžiovinti iki 1 kg įkrovą vos per 45 minutes.

SKALBIMAS IR DŽIOVINIMAS 90'

greitas medvilninių ir sintetinių drabužių skalbimas ir džiovinimas. Pasirinkus šį ciklą galima išskalbti ir išdžiovinti iki 2 kg įkrovą vos per 90 minučių.

SUKIMAS + VANDENS IŠLEIDIMAS

skalbiniai išsukami, tada išleidžiamas vanduo. Tik tvirtų audinių drabužiai.

SKALAVIMAS + SUKIMAS

skalauja, o tada išsuka. Tik tvirtų audinių drabužiai.

MEDVILNĖ + PIRMINIS SKALBIMAS

nuo normaliai iki stipriai suteptų medvilninių ir lininių rankšluosčių, apatinių drabužių, staltiesių, paklodžių, užvalkalų ir kt., kuriems reikalingas pirminis skalbimas, skalbimas. Pagrindinio skalbimo skyrius naudokite tik skalbimo miltelius.

EKO MEDVILNĖ

įprastai sutepti medvilniniai skalbiniai. 40 °C ir 60 °C; tai yra standartinė medvilnės programa, bet pati efektyviausia vandens ir energijos sąnaudų atžvilgiu.

VILNA

su „Vilna“ galima plauti visus vilnonius drabužius, net ir tuos, pavadintą „rankų tik plauti“ . Norėdami gauti geriausių rezultatų, naudokite specialias valymo priemones ir neviršija 2 kg skalbinių.

GLEŽNI AUDINIAI

itin gležnų skalbinių skalbimas. Prieš skalbiant drabužius patariama išversti.

SPALVOTI

spalvotų medvilninių drabužių skalbimas. Ši programa tausoja audinio spalvas net po pakartotinio skalbimo.

MIŠRŪS

nuo mažai iki įprastai suteptų tvirtų audinių drabužių iš medvilnės, lino, sintetinio pluošto ar mišraus jų pluošto skalbimas.

PARINKTYS IR FUNKCIJOS

PARINKTYS pasirenkamos tiesiogiai paspaudžiant susijusį mygtuką.

! Jei pasirinkta parinktis nėra suderinama su nustatyta programa, pasigirs įspėjamasis klaidos signalas ir tris kartus blykstelės indikatorius lemputė. Parinktis nepasirinkta.

ATIDĖTAS PALEIDIMAS

Norėdami nustatyti pasirinktai programai atidėtą paleidimą, spauskite mygtuką, kol ims šviesti pageidaujamo paleidimo atidėjimo laiko led (9h–6h–3 h).

PUSIAU LĖTESNIS SUKIMAS

Naudojant šią parinktį pasirinktos skalbimo programos sukimo greitis sumažinamas per pusę

INTENSIVUS SKALAVIMAS

Siekiant užtikrinti optimalų skalbiklio pašalinimą, prie X ciklo pridedamas papildomas skalavimo ciklas. Ši parinktis labiausiai tinka skalbiant jautrią odą turinčių žmonių drabužius

PRIEŽIŪRA IR GEDIMŲ ŠALINIMO VADOVAS

Apie priežiūrą ir gedimų šalinimą skaitykite **Naudojimo instrukcijose**.



TECHNINIAI DUOMENYS

Techninius duomenis su energijos sąnaudomis galima atsisiųsti iš „Whirlpool“ svetainės adresu **<http://docs.whirlpool.eu>**

SUSISIEKIAMA SU TECHNINĖS PRIEŽIŪROS CENTRU

Kreipdamiesi į techninės priežiūros centrą turite pateikti lipnioje etiketėje (vidinėje durelių pusėje) nurodytus kodus. Telefono numeris pateiktas garantijos sąlygų lankstinuke.

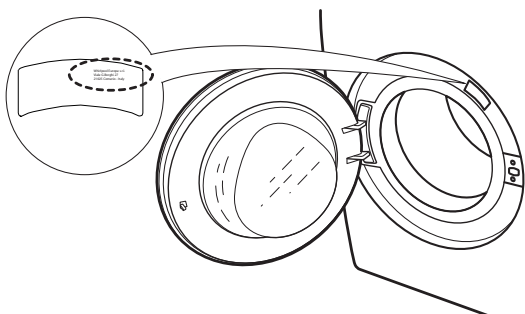

KAIP GAUTI NAUDOJIMO INSTRUKCIJAS

- > Paskambinkite į techninės priežiūros centrą.
- > Naudokite šį QR kodą.



- > Atsisiųskite iš „Whirlpool“ svetainės **<http://docs.whirlpool.eu>**.

Norėdami tai padaryti, turėsite įvesti teisingą gaminio komercinį kodą, kuris nurodytas lipnioje etiketėje.

„Whirlpool®“ yra registruotas „Whirlpool USA“ prekės ženklas

