

# Whirlpool

TM/© 2025 Whirlpool. Vyrobeno v licenci/®  
TM/© 2025 Whirlpool. Vyrobené na základe licencie/®

## Sušičky

Návod k použití

## Sušička

Užívateľská príručka



WP B8X WBS EE

**CZ/SK**

2960314734\_CZ/250625.1041



RECYKLOVANÝ A  
RECYKLOVATELNÝ PAPIR

**Vážení zákazníci,**

**Před použitím tohoto produktu si prosím přečtete tuto příručku!**

Děkujeme, že jste si vybrali produkt Whirlpool. Chtěli bychom, abyste dosáhli optimální účinnosti tohoto vysoce kvalitního produktu, který byl vyroben nejmodernější technologií. Před použitím si prosím pečlivě přečtete tuto příručku a doplňující dokumentaci a porozumějte jim.

Dodržujte všechna varování a informace zde uvedené. Proto můžete chránit sebe i svůj výrobek před možnými škodami.

Uschovejte příručku. Pokud příručku předáte někomu jinému, zahrňte tuto příručku.

<b>BEZPEČNOSTNÍ POKYNY .....</b>	<b>5</b>
<b>2 Pokyny k ochraně životního prostředí.....</b>	<b>12</b>
2.1 Shoda s nařízením WEEE a likvidace odpadu .....	12
2.2 Informace o balení .....	12
2.3 Standardní informace o shodě a zkouškách/prohlášení o shodě EU .....	12
<b>3 Vaše sušička .....</b>	<b>13</b>
3.1 Technické specifikace .....	13
3.2 Obecný vzhled.....	14
3.3 Rozsah dodávky.....	14
<b>4 Instalace.....</b>	<b>15</b>
4.1 Správné místo pro instalaci.....	15
4.2 Odstranění přepravní bezpečnostní jednotky.....	15
4.3 Připojení hadice na vypouštění vody u výrobků s funkcí rozprašování.....	15
4.4 Nastavení stojanů .....	16
4.5 Přemístění sušičky .....	16
4.6 Varování týkající se hluku .....	16
4.7 Výměna žárovky osvětlení .....	16
<b>5 Příprava .....</b>	<b>17</b>
5.1 Prádlo vhodné pro sušení v sušičce.....	17
5.2 Prádlo nevhodné pro sušení v sušičce .....	17
5.3 Příprava prádla k sušení.....	17
5.4 Co udělat pro úsporu energie .....	17
5.5 Správné množství naložení .....	18

<b>6 Spuštění produktu .....</b>	<b>19</b>
6.1 Ovládací panel .....	19
6.2 Symboly .....	19
6.3 Příprava sušičky prádla.....	20
6.4 Tabulka výběru programu a spotřeby .....	21
6.5 Pomocné funkce .....	24
6.6 Výstražná světla.....	24
6.7 Spuštění programu .....	25
6.8 Dětský zámek.....	25
6.9 Změna programu po jeho spuštění .....	25
6.10 Zrušení programu .....	25
6.11 Konec programu .....	26
6.12 Vonné funkce.....	26
6.13 Obecný popis Parních programů .....	26
6.14 Funkce HomeWhiz .....	27
<b>7 Údržba a čištění.....</b>	<b>29</b>
7.1 Filtry na vlákna (vnitřní a vnější filtry) / Čištění vnitřního povrchu plnicích dvířek ..	29
7.2 Čištění snímače .....	30
7.3 Vyprázdnění nádržky na vodu .....	30
7.4 Čištění kondenzátoru .....	31
<b>8 Řešení problémů .....</b>	<b>33</b>

# BEZPEČNOSTNÍ POKYNY

## JE DŮLEŽITÉ SI JE PŘEČÍST A DODRŽOVAT



- Tento symbol připomíná, abyste si přečetli návod k použití. Před použitím spotřebiče si přečtěte tento návod k použití. Uschovejte si jej pro pozdější použití. V tomto návodu a na samotném spotřebiči jsou uvedena důležitá bezpečnostní upozornění, která musíte dodržovat. Výrobce odmítá nést jakoukoli zodpovědnost za nedodržení těchto bezpečnostních pokynů, za nevhodné používání spotřebiče nebo za nesprávné nastavení ovladačů.



### **VAROVÁNÍ:**

- Tento symbol označuje, že tento spotřebič používá hořlavé chladivo. Pokud chladivo unikne a je vystaveno vnějšímu zdroji zážehu, hrozí nebezpečí požáru.



Tento spotřebič obsahuje chladivo R290, které je hořlavé, ale šetrné k životnímu prostředí.



Velmi malé děti (0–3 roky) by se neměly ke spotřebiči přibližovat. Nejsou-li malé děti (3–8 let) pod dohledem, je třeba je držet v bezpečné vzdálenosti od spotřebiče. Děti starší 8 let a osoby s fyzickým, smyslovým či duševním postižením nebo bez patřičných zkušeností a znalostí mohou tento spotřebič používat pouze pod dohledem nebo tehdy, pokud obdržely informace o bezpečném použití spotřebiče a rozumějí rizikům, která s jeho používáním souvisejí. Nedovolte dětem, aby si se spotřebičem hrály. Nedovolte dětem, aby bez dohledu prováděly čištění a vykonávaly běžnou údržbu spotřebiče.



**VÝSTRAŽNÉ UPOZORNĚNÍ:** Sušičku nikdy nezastavujte před koncem cyklu sušení, pokud prádlo rychle nevytáhnete a nerozložíte, aby se teplo rozptýlilo.

 IV bubnové sušičce by se neměly sušit předměty, které byly potřísněny látkami, jako jsou kuchyňský olej, aceton, alkohol, benzín, petrolej, odstraňovače skvrn, terpentýn, vosky a odstraňovače vosku, a dále předměty z pěnové gumy (latexové pěny), sprchové čepice, nepromokavé textilie, výrobky opatřené gumovým zátěrem a oděvy nebo polštáře s výplněmi na bázi pěnové gumy. Odstraňte všechny předměty z kapes, například zapalovače a sirky. Nepoužívejte bubnovou sušičku na oděvy, které byly čištěné průmyslovými chemikáliemi.

 V bubnové sušičce by se neměly sušit předměty napuštěné olejem kvůli jejich vysoké hořlavosti.

 Nikdy neotvírejte dvířka násilím, ani je nepoužívejte jako stupínek.

## **SCHVÁLENÉ POUŽITÍ**

 **UPOZORNĚNÍ:** Tento spotřebič není určen k řízení pomocí externího zařízení, jako je např. časovač, nebo samostatného systému dálkového ovládání.

 Tento spotřebič je určen k použití v domácnosti a podobných zařízeních jako: kuchyňské kouty pro zaměstnance v obchodech, kancelářích a na jiných pracovištích; statky; klienty hotelů, motelů, penzionů a jiných ubytovacích zařízení.

 Tento spotřebič není určen pro profesionální použití. Spotřebič nepoužívejte ve venkovním prostředí.

 Neskladujte výbušné nebo hořlavé látky (např. benzín nebo tlakové rozprašovače) uvnitř nebo v blízkosti spotřebiče – nebezpečí požáru.

 Při plnění stroje nepřekračujte jeho maximální kapacitu (v kg suchého prádla) uvedenou v tabulce programů.

 V bubnové sušičce nesaňte nevyprané prádlo.

 Dbejte na to, aby se kolem sušičky nehromadil textilní ani jiný prach.

 Avivážní přípravky nebo podobné prostředky je nutné používat podle pokynů výrobce aviváže.

 Prádlo nepřesušujte.

 Zkondenzovanou vodu nepijte, znovu nepoužívejte ani s ní nepřipravujte jídlo. Může poškodit vaše zdraví a způsobit škody na majetku.

 **VAROVÁNÍ:** Nepoškozujte potrubí chladicího okruhu spotřebiče..  
**INSTALACE**

 Stěhování a instalaci spotřebiče musejí provádět minimálně dvě osoby – nebezpečí zranění! Při rozbalování a instalaci používejte ochranné rukavice – nebezpečí pořezání!.

 Instalaci, včetně připojení přívodu vody (pokud nějaký existuje) a elektřiny, a opravy musí provádět kvalifikovaný technik. Neopravujte ani nevyměňujte žádnou část spotřebiče, pokud to není výslovně uvedeno v návodu k použití. Nedovolte dětem, aby se přibližovaly k místu instalace. Po vybalení spotřebiče se přesvědčte, že během přepravy nedošlo k jeho poškození. V případě problémů se obraťte na prodejce nebo na nejbližší servisní středisko. Po instalaci musí být obalový materiál (plasty, polystyrenová pěna atd.) uložen mimo dosah dětí – nebezpečí udušení. Před zahájením instalace je nutné spotřebič odpojit od elektrické sítě – nebezpečí úrazu elektrickým proudem. Během instalace se ujistěte, že zařízení nepoškozují napájecí kabel – nebezpečí požáru a úrazu elektrickým proudem! Spotřebič zapněte až po dokončení jeho instalace.

 **VAROVÁNÍ:** Ve skříni se spotřebičem či vestavěné konstrukci udržujte větrací otvory nezakryté.

 Sušičku instalujte do místností s dostatečnou ventilací (otevřené dveře, ventilační mřížka nebo otvor větší než 500 cm<sup>2</sup>), abyste zabránili zpětnému proudění plynů do místnosti ze spotřebičů spalujících jiné palivo, včetně otevřeného ohně. Pokud je sušička instalována pod pracovní desku, mezi jejím horním panelem a veškerými předměty umístěnými nad ní ponechte vzdálenost 10 mm a dále 15 mm mezi bočními stěnami spotřebiče a zdmi nebo přilehlým nábytkem.

 Ujistěte se, že spotřebič není instalován v blízkosti zdroje tepla.

 Spotřebič se nesmí instalovat za zamykatelné dveře, posuvné dveře nebo dveře se závěsem na opačné straně, než je závěs dvířek na bubnové sušičce, pokud by v těchto případech dvířka sušičky nešla úplně otevřít.

 Spotřebič by se měl instalovat přímo ke stěně z důvodu omezení možnosti přístupu k jeho zadní části.

 Pod sušičku nepoužívejte koberec, který by blokoval ventilační otvory ve spodní části sušičky.

 Chcete-li sušičku umístit na pračku, ověřte si u pracovníků poprodejního servisu či u svého specializovaného prodejce kompletní seznam vhodných modelů. Umístění sušičky na pračku je povoleno pouze za předpokladu, že sušička je připevněna k pračce pomocí příslušné spojovací instalační soupravy, kterou získáte v poprodejním servisním středisku nebo od specializovaného prodejce. Pokyny ke správné montáži jsou součástí spojovací sady.

## **VÝSTRAHY TÝKAJÍCÍ SE ELEKTRICKÉHO PROUDU**

 V souladu s národními bezpečnostními normami týkajícími se elektrických zařízení musí být možné odpojit spotřebič od elektrické sítě vytažením zástrčky, pokud je zástrčka přístupná, nebo, v souladu s pravidly pro zapojování, prostřednictvím vícepólového vypínače umístěného před zásuvkou a spotřebič musí být uzemněn.



Nepoužívejte prodlužovací kabely, sdružené zásuvky nebo adaptéry. Po provedení instalace nesmí být elektrické prvky spotřebiče pro uživatele přístupné. Nepoužívejte spotřebič, pokud jste mokří nebo bosí. Tento spotřebič nezapínejte, pokud je poškozený napájecí síťový kabel či zástrčka, pokud nefunguje správně nebo byl poškozen či došlo k jeho pádu.



Jestliže je poškozený přívodní kabel, za identický ho smí vyměnit pouze výrobce, servisní technik nebo osoba s obdobnou kvalifikací. V opačném případě by mohlo dojít k úrazu – riziko elektrického šoku!

## **ČIŠTĚNÍ A ÚDRŽBA**



**POZOR:** Předtím, než začnete provádět jakoukoli údržbu, ujistěte se, že je spotřebič odpojen od elektrické sítě. Abyste se vyhnuli zranění, používejte ochranné rukavice (riziko tržných poranění) a bezpečnostní obuv (riziko pohmoždění); zajistěte manipulaci ve dvou osobách (snížení hmotnosti břemene); nikdy nepoužívejte parní čističe (riziko elektrického šoku). Neprofesionální provádění oprav, které výrobce nepovoluje, by mohla vést k ohrožení zdraví a bezpečnosti, za což výrobce nelze činit odpovědným. Na vady nebo poškození zapříčiněné prováděním neprofesionálních oprav nebo údržby se nevztahuje záruka, jejíž podmínky jsou uvedeny v dokumentaci, která byla k jednotce dodaná.



Před spuštěním jakéhokoli sušicího cyklu se ujistěte, že všechny filtry na textilní prach jsou vyčištěné.



K čištění sekundárního filtru nepoužívejte žádné nářadí, mohlo by dojít k poškození spotřebiče a následnému úniku plynu.

## LIKVIDACE OBALOVÉHO MATERIÁLU

Obal je ze 100% recyklovatelného materiálu a je označen recyklačním symbolem.



Jednotlivé části obalového materiálu proto zlikvidujte odpovědně podle platných místních předpisů týkajících se nakládání s odpady.

## LIKVIDACE DOMÁCÍCH ELEKTROSPOTŘEBICU

Tento spotřebič byl vyroben z recyklovatelných nebo opakovaně použitelných materiálů. Zlikvidujte jej podle místních předpisů pro likvidaci odpadu. Další informace o likvidaci, renovaci a recyklaci elektrických spotřebičů získáte na místním úřadě, v podniku pro sběr domácího odpadu nebo v obchodě, kde jste spotřebič zakoupili. Tento spotřebič je označen v souladu s evropskou směrnicí 2012/19/EU o odpadních elektrických a elektronických zařízeních (OEEZ) a nařízeními o odpadních elektrických a elektronických zařízeních 2013 (včetně dodatků).

Zajištěním správné likvidace tohoto výrobku pomůžete zabránit negativním vlivům na životní prostředí a lidské zdraví.



Symbol na výrobku nebo doprovodné dokumentaci udává, že tento výrobek nesmí být likvidován spolu s domácím odpadem, ale je nutné ho odevzdat do příslušného sběrného střediska k recyklaci elektrických a elektronických zařízení. recycling of electrical and electronic equipment.

- Pračka nesmí být umístěna na sušičce.

Inštaláčny stôl pre práčku a sušičku	
Typ stohovacej súpravy	(Veľkosť hĺbky (TD = sušička bielizne, WM: Práčka
Plast - 54/60 cm s opaskom alebo bez opasku	60cm TD --> WM≥50cm / 54cm TD --> WM>45cm
Plast - 46 cm s opaskom alebo bez opasku	46cm TD --> WM≥54cm
S policou - 60 cm	60cm TD --> WM≥50cm
S policou - 54cm	54cm TD --> WM>45cm

	<p><b>Firemní zásady, standardní dokumentaci, objednávky náhradních dílů a další informace o výrobku získáte:</b>  Pomocí QR kódu ve vašem spotřebiči.  Návštěvou našeho webu <b><a href="https://docs.whirlpool.eu/docs">docs.whirlpool.eu/docs</a></b> a <b>parts-selfservice.europeanappliances.com</b>  Případně, <b>contact our After-sales Service</b> (telefonní číslo najdete v záručním listě). Při kontaktování našeho poprodejněho servisu prosím uveďte kódy na identifi kačním štítku produktu.  Další informace o svém modelu najdete na adrese <a href="https://eprel.ec.europa.eu/">https://eprel.ec.europa.eu/</a>, což je ofi ciální databáze výrobků EU EPREL. Po výběru kategorie výrobku zadejte identifi kátor modelu výrobku. Identifi kátor modelu se skládá z písmen a číslic a naleznete jej na výrobním štítku, jako Mod. (Viz obrázek vpravo.)  Přejete-li si získat plnou podporu, zaregistrujte svůj výrobek na <b><a href="http://www.register10.eu">www.register10.eu</a></b></p>	
--	---	--

## 2 Pokyny k ochraně životního prostředí

### 2.1 Shoda s nařízením WEEE a likvidace odpadu



Tento výrobek neobsahuje nebezpečné a zakázané materiály uvedené v "Předpisu o kontrole odpadu z elektrických a elektronických zařízení" publikovaném Ministerstvem životního prostředí a urbanizace Turecké republiky. V souladu s nařízením WEEE. Tento výrobek byl vyroben z recyklovatelných a opakovaně použitelných vysoce kvalitních dílů a materiálů. Na konci své životnosti proto tento výrobek nelikvidujte s jinými domácími odpady. Odneste jej do sběrného centra pro elektrická a elektronická zařízení. O tato sběrná místa se můžete zeptat místní správy. Dodáním použitých produktů k recyklaci můžete pomoci chránit životní prostředí a přírodní zdroje.

### 2.2 Informace o balení

Obal tohoto výrobku je vyroben z recyklovatelných materiálů, v souladu s Národní legislativou. Nevyhazujte obalový odpad do domácího odpadu ani do jiného odpadu. Zlikvidujte jej ve sběrných místech určených místními úřady.

### 2.3 Standardní informace o shodě a zkouškách/prohlášení o shodě EU

	<p>Výrobce, Beko Europe Management S.r.l., tímto prohlašuje, že tento typ/model domácího spotřebiče s rádiovým zařízením typu nebo modelu Wifi modulu je v souladu se směrnicí 2014/53/UE a předpisy o rádiových zařízeních z roku 2017. Kompletní text prohlášení o shodě je dostupný na následující webové stránce: <a href="https://docs.emeaappliance docs.eu/">webová stránka: <b>https://docs.emeaappliance docs.eu/</b></a></p> <p>Rádiové zařízení pracuje v frekvenčním pásmu 2,4 GHz ISM, maximální vyslaný výkon rádiové frekvence nepřesahuje 20 dBm (e.i.r.p.).</p> <p>Tento produkt obsahuje určitý open source software vyvinutý třetími stranami. Prohlášení o používání licence s otevřeným zdrojovým kódem je dostupné na následující webové stránce: <a href="https://docs.emeaappliance docs.eu/">https://docs.emeaappliance docs.eu/</a></p>
--	---

## 3 Vaše sušička

### 3.1 Technické specifikace

CZ

Výška (nastavitelná)	84,6 cm / 86,6 cm*
Šířka	59,8 cm
Hloubka	67,4 cm
Kapacita (max.)	8 kg**
Čistá hmotnost ( $\pm$ %10)	48 kg
Napětí	Viz typový štítek***
Nominální příkon	
Kód modelu	

 <b>SUPPLIER'S NAME</b>	 <b>MODEL IDENTIFIER</b> → (*)
	

Informace o modelu uložené v databázi produktů lze získat zadáním následujících webových stránek a vyhledáním identifikační značky modelu (\*) na energetickém štítku.  
<https://eprel.ec.europa.eu/>

\* Min výška: Výška se zavřeným nastavitelným stojanem.

Max. výška: Výška s otevřeným nastavitelným stojanem v maximální výšce.

\*\* Hmotnost suchého prádla před praním.

\*\*\* Štítek s údaji je pod dveřmi sušičky.

Za účelem zvýšení kvality sušičky mohou být technické specifikace změněny bez předchozího upozornění.

Údaje v této příručce jsou schematická a nemusí přesně odpovídat produktu.

Hodnoty poskytované sušičkou nebo jeho průvodními dokumenty jsou laboratorními odečty v souladu s příslušnými normami. Tyto hodnoty se mohou lišit v závislosti na použití a okolních podmínkách.

### 3.2 Obecný vzhled

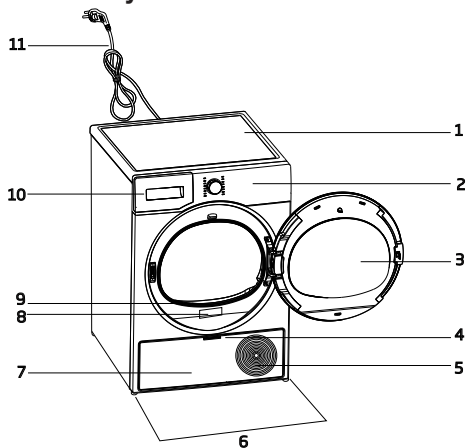

1. Horní stůl
2. Ovládací panel
3. Plnicí dvířka
4. Rukojeť spodního panelu
5. Větrací mřížky
6. Nastavitelné nohy
7. Spodní panel
8. Výrobní štítek
9. Filtr na vlákna
10. Zásuvka na nádrž na vodu
11. Napájecí kabel

### 3.3 Rozsah dodávky

	1. Hadice pro vypouštění vody *		6. Uzávěr plnění vody *
	2. Náhradní houbička filtrační zásuvky*		7. Čistá voda *
	3. Návod k použití		8. Skupina kapslí proti zápachu *
	4. Sušící košík*		9. Kartáč *
	5. Uživatelská příručka pro sušící košík*		10. Filtrační tkanina *

\* Volitelné - nemusí být součástí dodávky, záleží na modelu.

## 4 Instalace

Nejprve si přečtěte „Bezpečnostní pokyny“!

Než se obrátíte na nejbližší autorizovaný servis ohledně instalace sušičky, přečtěte si informace v uživatelské příručce a ujistěte se, že jsou elektrické a vodní zdroje podle potřeby. Pokud ne, pro uspořádání těchto nástrojů podle potřeby se obraťte na elektrikáře a vodoinstalatéry.

Je odpovědností zákazníka připravit místo, na které má být sušička umístěna, a také nechat připravit instalaci elektrické energie a odpadní vody.

Před instalací zkontrolujte, zda není sušička poškozená. Pokud je sušička poškozená, nenechávejte ji instalovat. Poškozené výrobky představují riziko pro vaši bezpečnost. Před uvedením sušičky do provozu počkejte 12 hodin.

Produkt obsahuje chladicí prostředek a pokud je produkt provozován ihned po přepravě, může se poškodit. Po každém přemístění se produkt ponechá 12 hodin v klidu.

### 4.1 Správné místo pro instalaci

- Instalujte sušičku na rovný a stabilní povrch.
- Přesouvejte stroj minimálně dvěma osobami.
- Provozujte sušičku v prostředí bez prachu s dobrým větráním.
- Mezera mezi sušičkou a podlahou nesmí být zmenšena pomocí materiálů, jako jsou koberce, kusy dřeva a pásy.
- Ponechtejte ventilační mřížky sušičky otevřené.
- V blízkosti instalačního prostředí sušičky nesmí být uzamykatelné dveře, posuvné dveře nebo otočné dveře, které by mohly blokovat otevírání nakládacích dveří.
- Jakmile je sušička nainstalována, musí spojení zůstat stabilní. Po umístění sušičky se ujistěte, že zadní stěna nepřijde do styku s vytlačováním (vodovodní kohoutek, elektrická zásuvka atd.).

- Umístěte sušičku tak, aby mezi výrobkem a hranami nábytku byla mezera alespoň 1 cm.
- Vaše sušička je vhodná k provozu mezi +5°C až +35 °C. Pokud je provozována mimo tento teplotní rozsah, může dojít k narušení provozu sušičky a poškození.
- Sušička nesmí být umístěna zadní stranou proti zdi.

Vyhnete se umístění sušičky na její napájecí kabel, protože to může způsobit jeho poškození.

**\* Ignorujte následující upozornění, pokud systém vašeho produktu neobsahuje R290.**

Sušička obsahuje chladivo R290.\* R290 je ekologické, ale hořlavé chladivo. Ujistěte se, že přívod vzduchu sušičky je otevřený a je dobře větraný.\* Uchovávejte potenciální zdroje plamene mimo sušičky.

### 4.2 Odstranění přepravní bezpečnostní jednotky

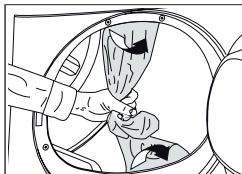

Před prvním použitím produktu odstraňte přepravní bezpečnostní jednotku.

### 4.3 Připojení hadice na vypouštění vody u výrobků s funkcí rozprašování

Namísto pravidelného vypouštění vody nahromaděné v nádrži na vodu můžete přímo vypouštět nahromaděnou vodu pomocí odtokové hadice dodané s produktem.

Pokud má vaše sušička funkci páry, postupujte podle následujícího schématu pro připojení odtoku vody.

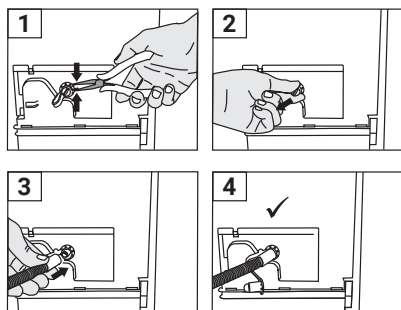

- 1 Odstraňte svorku připevněnou k zátce v zadní části sušičky tak, že ji pomocí nástroje vytáhnete z místa, kde je připojena.
- 2 Po odstranění svorky vytáhněte zátku pod svorkou.
- 3 Připojte odtokovou hadici dodanou se spotřebičem k potrubí pod zátkou.
- 4 Spotřebič je připraven k použití s přímým odtokem.

Hadice pro vypouštění vody musí být upevněna maximálně do výšky 80 cm. Ujistěte se, že vypouštěcí hadice na vodu zůstává bez záhybů, zalomenin nebo tlaku mezi vypouštěním a sušičkou. Připojte hadici pevně, aby zůstala na místě. Únik vody může způsobit poškození. Vypouštěcí hadici na vodu byste neměli prodlužovat. Zkontrolujte, zda voda proudí odpovídajícím způsobem. Odtokové potrubí nesmí být uzavřeno nebo ucpano.

Pokud je s výrobkem dodáván balíček příslušenství, zkontrolujte podrobné pokyny.

## 4.4 Nastavení stojanů

Dokud sušička nestojí vodorovně a pevně, nastavte stojany otáčením doleva a doprava.

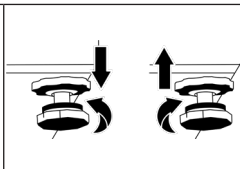

## 4.5 Přemístění sušičky

- Vypustěte úplně vodu ze sušičky.
- Pokud je produkt připojen přímým odtokem, odpojte hadicová připojení.

Doporučujeme přemísťovat sušičku ve vstřícné poloze. Jinak jej při pohledu zepředu nakloňte na pravou stranu a posuňte sušičku. Před uvedením sušičky do provozu počkejte 12 hodin.

## 4.6 Varování týkající se hluku

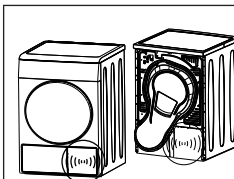

Při provozu výrobku mohou z kompresoru občas vycházet kovové zvuky, což je normální.

Při provozu produktu se nahromaděná voda čerpá do nádrže na vodu. Během této operace je normální slyšet zvuky čerpání ze zařízení.

## 4.7 Výměna žárovky osvětlení

Pokud má vaše sušička lampu na osvětlení bubnu;  
 Poradte se s autorizovaným servisem a vyměňte žárovku/LED použitou při osvětlení vašeho sušičky. Žárovka v tomto produktu není vhodná pro domácí osvětlení. Účelem použití této lampy je zajistit bezpečné naložení prádla do sušičky. Žárovky použité v tomto zařízení jsou odolné vůči těžkým fyzickým podmínkám, jako jsou teploty nad 50 ° C.

## 5 Příprava

Nejprve si přečtěte „Bezpečnostní pokyny“!

### 5.1 Prádlo vhodné pro sušení v sušičce

Prádlo, které není bezpečné pro sušičku, může během sušení poškodit spotřebič a prádlo. Postupujte podle pokynů na štítcích na prádle, které chcete sušit. Prádlo sušte pouze tak, že na jeho etiketách uvedete označení „sušička bezpečná“.



### 5.2 Prádlo nevhodné pro sušení v sušičce

Spodní prádlo s kovovými podpěrami se nesmí sušit v sušičce. Pokud se tyto kovové podpěry uvolní a odtrhnou z oděvu, může to poškodit stroj. Jemné výšivkové textilie, bavlněné a hedvábné oděvy, oděvy vyrobené z jemných a hodnotných textilií, neprodyšné oděvy a tylové závěsy se nesuší v sušičce.

### 5.3 Příprava prádla k sušení

Předměty, jako jsou mince, kovové části, jehly, hřebíky, šrouby, kameny atd., mohou poškodit skupinu válců produktu nebo mohou způsobit funkční problémy. Proto zkontrolujte veškeré prádlo, které bude vloženo do produktu. Sušení prádla kovovými doplňky, jako jsou zipy, otáčením naruby. Zapněte zipy, háčky a spony, zapněte knoflíky potahů, zavázat textilní pásy a zástěry.

## 5.4 Co udělat pro úsporu energie

- Při praní používejte nejvyšší možnou metodu ždímání. Proto můžete zkrátit dobu sušení a snížit spotřebu energie. Třídít prádlo podle jeho typů a tloušťky. Vysušte stejné druhy prádla společně. Například kuchyňské utěrky a ubrusy suší rychleji než ručníky.
- Při výběru programu postupujte podle doporučení v uživatelské příručce.
- Udržujte sušící cyklus co nejvíce nepřerušovaný. Otevření dveří během sušení může vést ke zvýšené spotřebě energie.
- Nepřidávejte mokré prádlo, když je sušička v provozu. To může mít za následek nerovnoměrné sušení.
- Před a po každém cyklu sušení vyčistěte filtr na textilní vlákna.
- U modelů s kondenzací nezapomeňte kondenzátor vyčistit alespoň jednou za měsíc nebo po každých 30 sušeních.
- Zkontrolujte, zda jsou filtry čisté. Podrobnosti viz údržba a čištění.
- U modelů s kouřovodem dodržujte pravidla pro připojení kouřovodu uvedená v pokynech a vyčistěte kouřovod.
- Během sušení řádně větrejte prostředí, ve kterém se sušička nachází.
- U modelů s tepelným čerpadlem zkontrolujte kondenzátor alespoň každých šest měsíců a vyčistěte jej, pokud je znečištěný.
- Program Eco je energeticky nejúčinnější program pro sušení mokrého bavlněného prádla a používá se k uplatnění ekologicky ohleduplných designových předpisů.
- Udržujte vkladací dvířka zavřená, abyste zabránili tepelným ztrátám.

## 5.5 Správné množství naložení

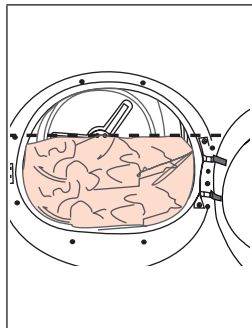

Pokud prádlo ve výrobku překročí maximální kapacitu, nemusí fungovat tak, jak bylo zamýšleno, a může způsobit materiální škody nebo poškození produktu. U každého programu dodržujte maximální kapacitu náplně.

- Naplnění domácí sušičky na maximální kapacitu udávanou výrobcem pro příslušné programy pomůže šetřit energii.

Níže uvedené hmotnosti jsou uvedeny jako příklady.

Prádlo	Přibližná hmotnost (g)*	Prádlo	Přibližná hmotnost (g)*
Bavlněné povlečení (dvojitá velikost)	1500	Bavlněné šaty	500
Ložní prádlo (jedna velikost)	1000	Šaty	350
Prostěradla (dvojitá velikost)	500	Denim	700
Prostěradla (jedna velikost)	350	Kapesníky (10 ks)	100
Velký ubrus	700	Tričko	125
Malý ubrus	250	Halenka	150
Čajový ubrousek	100	Bavlněná košile	300
Osuška	700	Košile	200
Ručník na ruce	350		

\*Hmotnost suchého prádla před praním

# 6 Spuštění produktu

## 6.1 Ovládací panel

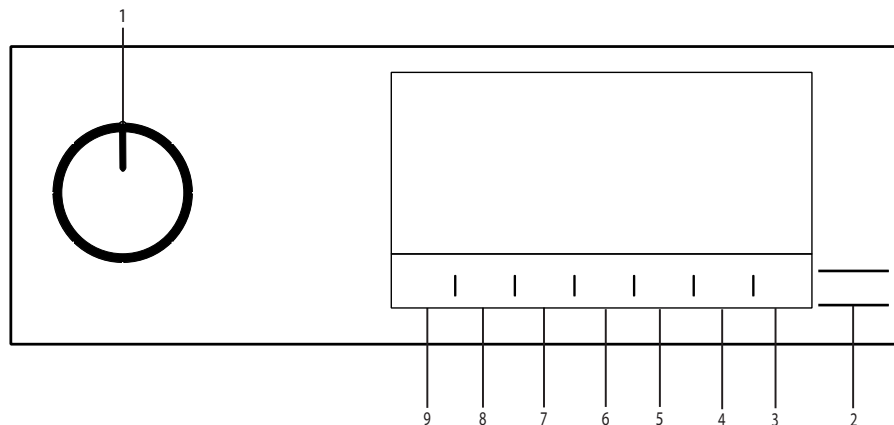

1. Tlačítko Zap / Vyp / Program.
2. Tlačítko Start / Pohotovostní režim
3. Tlačítko dálkového ovládání
4. Tlačítko výběru času ukončení.
5. Tlačítko pro výběr parního programu.

6. Tlačítko výběru nízké teploty / Tlačítko výběru časového programu.
7. Tlačítko výběru zvukové výstrahy a dětské pojistky.
8. Tlačítko výběru prevence proti zmačkání / tlačítko osvětlení bubnu.
9. Tlačítko pro výběr úrovně suchosti.

## 6.2 Symbols

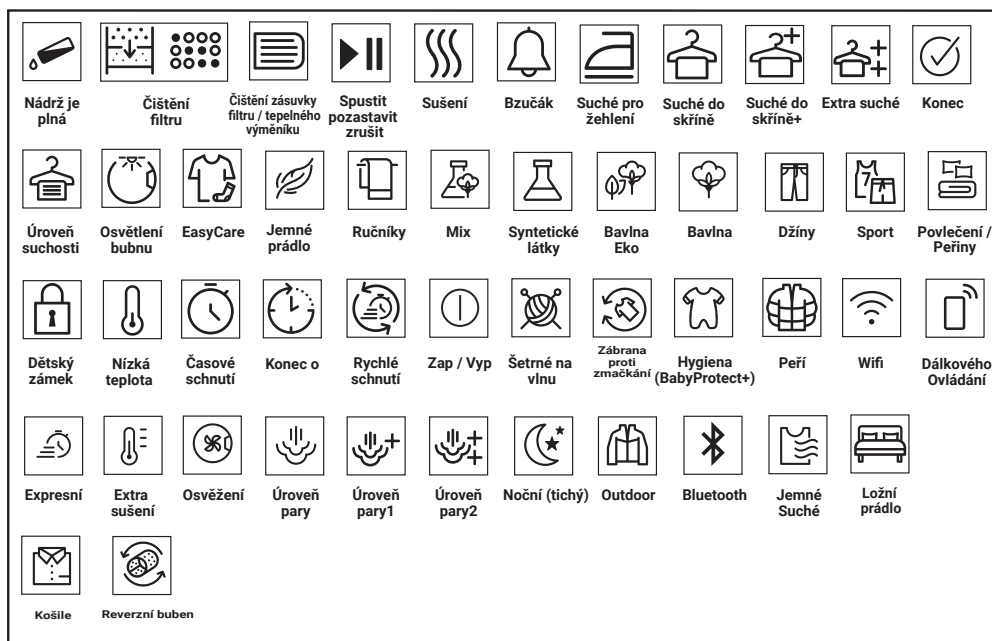

### 6.3 Příprava sušičky prádla

- Připojte sušičku prádla k zásuvce.
- Otevřete plnicí dvířka.
- Odstraňte z něj všechny cizí materiály.
- Prádlo vložte do sušičky bez rozptýlení.
- Stiskněte a zavřete nakládací dvířka.

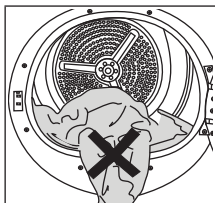

Ujistěte se, že se prádlo nerozbije do nakládacích dveří. Odstraňte zaseknutý kus namísto zavírání dveří násilím.

- Pomocí tlačítka On / Off / Volba programu vyberte program, který chcete zapnout.

Volba programu pomocí tlačítka Zap / Vyp / Program neznamená, že program byl spuštěn. Pro spuštění programu stiskněte tlačítko Start / Pohotovostní režim.

## 6.4 Tabulka výběru programu a spotřeby

CZ					
Tabulka cyklů využívajících páru					
Programy	Popis programu	Zátěž (kg)	Rychlost otáček v pračce (ot./min)	Doba sušení (minuty)	Čas sušení párou
IronTouch*	Je cyklus zaměřený na snížení pomačkání košil a triček pomocí parní funkce. Tento cyklus obvykle eliminuje potřebu žehlení běžných košil po usušení. V závislosti na struktuře a tloušťce sušeného výrobku se může procento snížení pomačkání lišit. Tento cyklus se doporučuje používat při kombinaci stejných typů tkanin.	1,5 (6 kusy)	800	-	90
		1 (3 kusy)	800	-	70
		0,3 (1 ks)	800	-	50
Steam Refresh	Osvěžuje oblečení pomocí parní funkce a odstraňuje nežádoucí pachy. Používejte pouze se suchým oblečením.	1,5 (6 kusy)	-	-	35
		1 (3 kusy)	-	-	31
		0,3 (1 ks)	-	-	23
Mixed	Použití pro společné sušení bezbarvého syntetického a bavlněného prádla. Tímto programem můžete vysušit oblečení pro sport a fitness.	6	1000	175	180
Jeans	S tímto programem můžete sušit džínové kalhoty, sukně, košile nebo kabáty.	4	1200	130	135
Cotton	S tímto programem můžete sušit bavlněné textilie odolné vůči teple. Je třeba vybrat nastavení sušení vhodné pro danou tloušťku prádla, které má být sušeno, a požadovanou úroveň suchosti.	8	1000	190	195
Eco	Jednovrstvé běžné bavlněné textilie se suší co nejúsporněji.	8	1000	174	179
Synthetics	S tímto programem můžete sušit všechny syntetické textilie. Je třeba vybrat nastavení sušení vhodné pro požadovanou úroveň suchosti.	4	800	80	85
Tabulka cyklů bez použití páry					
Cottons Iron dry***	Jednovrstvé běžné bavlněné textilie se suší mírně do vlhka, aby byly připraveny na žehlení.	8	1000	130	-
Wool	Použijte tento program pro sušení vlněného prádla, jako jsou svetry, které byly prány podle pokynů. Doporučuje se na konci programu oděvy vyjmout.	1,5	600	148	-

Extra Silence	V tomto programu bude úroveň vydaného hluku do životního prostředí nejnižší. Pomocí tohoto programu můžete tiše usušit vaše bavlněné nebo syntetické míchané prádlo.	8	1000	240	-
Duvet	Použijte k sušení přerových dek.	-	800	165	-
Timed Drying	Můžete si vybrat 10. minutový až 160. minutový časový program pro dosažení požadované konečné hladiny sušení při nízké teplotě. V rámci tohoto programu bude bubnová sušička v provozu nezávisle na stupni vysušení prádla.	-	-	-	-
Refresh	Tento program osvěží sušené oblečení teplým vzduchem.	1,5	-	120	-
Extra Heat	Tento program je určen k sušení vypraných textilií při vyšší teplotě než ostatní cykly, takže je ideální pro položky, jako je dětské oblečení, spodní prádlo, ručníky a podobné tkaniny.	5	800	200	-
Rapid 30'	Použijte tento program pro přípravu 2 košil připravených na žehlení.	0,5	1200	30	-
Remote Cycle					
Bed Linen	Sušte 1 bavlněnou nebo syntetickou ložní soupravu se zavřením knoflíkem/zipem	3	800	135	-
Lingerie	Poskytuje hygienické sušení vašeho spodního prádla při vysoké teplotě.	2	1000	70	-
Sport	Používejte k sušení oblečení ze syntetických látek, bavlny nebo smíšených textilií nebo vodu nepropustných výrobků, jako jsou funkční bundy, pláštěnky, atd. Před sušením je otočte naruby.	2	1000	135	-
Delicates	Umožňuje bezpečné sušení vašich triček, halenek a košil, které obsahují pokyny pro praní s označením "mohou být sušené".	4	1000	125	-
Towels	Na sušení ručníků, jako jsou kuchyňské utěrky, osušky a ručníky.	5	1000	175	-

Hodnoty spotřeby energie				
Programy	Zátěž (kg)	Rychlost otáček v pračce (ot./min)	Přibližné množství zbyvajících vlhkosti	Hodnota spotřeby energie v kWh
Cottons Eco**	8	1000	60%	1,28
Cottons Iron dry	8	1000	60%	1,05
Synthetics Cupboard Dry	4	800	40%	0,55
	Pokud pravidelně sušíte maximálních 8 kg náplně bavlny, doporučujeme připojit odtokovou hadici, aby se sušička uprostřed cyklu nezastavila, a aby se mohla nádrž vyprázdnit (viz "Připojení k odtoku").			
*Schopnost cyklu Ready to Wear uvést košile ze 100 % bavlny, 100 % polyesteru, 100 % viskózy a směsi 56 % bavlny a 44 % polyesteru do nositelného stavu (nemačkový efekt) byla schválena Nezávislým institutem pro testování textilií v Evropě. Límeček, manžety košile nebo rukávy lze v případě potřeby nažehlit.				

\*\* Výše uvedené hodnoty byly stanoveny za standardních podmínek. Hodnoty spotřeby se mohou lišit od hodnot v tabulce v závislosti na typu prádla, rychlosti odstředování, okolních podmínkách a úrovni napětí.

\*\*\*Program "Cotton Iron Dry" můžete nastavit tak, že na ovládacím panelu vyberete program "Cotton" a poté pomocí tlačítka volby úrovně suchosti zvolíte úroveň sušení "Iron Dry". Symbol "Iron Dry" můžete identifikovat v části 6.2 Symboly.

## 6.5 Pomocné funkce

### Úroveň suchosti

Tlačítko Úrovně suchosti se používá pro nastavení požadované úrovně suchosti. Doba trvání programu se může měnit v závislosti na volbě.

Tuto funkci můžete aktivovat pouze před zahájením programu.

### Prevence vrásek

Funkci prevence proti zmačkání můžete zapnout nebo vypnout stisknutím tlačítka výběru prevence proti zmačkání. Pokud nevyjmete prádlo okamžitě po dokončení programu, můžete použít funkci prevence pomačkání, která zabrání pomačkání prádla.

### Zvukové varování

Na konci programu vysílá sušič výstražné pípnutí. Pokud nechcete slyšet zvukové varování, stiskněte tlačítko "Zvukové varování". Když stisknete zvukové výstražné tlačítko, kontrolka zhasne a po dokončení programu nezazní zvuk.

Tuto funkci lze zvolit před spuštěním programu nebo i po jeho spuštění.

### Nízká teplota

Tuto funkci můžete aktivovat pouze před zahájením programu. Tuto funkci lze aktivovat, pokud chcete prádlo sušit při nižší teplotě. Trvání programu bude po aktivaci déle.

### Čas ukončení

Použitím funkce Koncový čas můžete oddálit konec programu po dobu až 24 hodin.

1. Otevřete plnicí dvířka a položte prádlo.
2. Vyberte sušící program.
3. Stiskněte tlačítko výběru konce času a nastavte požadovaný čas zpoždění. Rozsvítí se LED koncového času. (Při stisknutí a podržení tlačítka Konečného času pokračuje non-stop).
4. Stiskněte tlačítko Start / Pohotovostní režim. Spustí se odpočítávání Koncového času. Znak ":" uprostřed zobrazovaného časového zpoždění bude blikat.

V průběhu Konečného času můžete přidat nebo odebrat prádlo. Zobrazený čas je celková doba sušení a koncový čas. Po ukončení odpočítávání LED Koncového času zhasne, spustí se sušení a rozsvítí se LED sušení.

### Změna Koncového času

Chcete-li změnit dobu Koncového času během odpočítávání:

Otočte tlačítko Zapnutí / Vypnutí / Volba programu a zrušte program. Vyberte požadovaný program a opakujte volbu Koncového času.

Zrušení funkce Koncového času

Chcete-li zrušit odpočítávání Koncového času a okamžitě spustit program:

Otočte tlačítko Zapnutí / Vypnutí / Volba programu a zrušte program. Vyberte požadovaný program a stiskněte tlačítko "Start / Pause".

### Osvětlení bubnu

Stisknutím tohoto tlačítka můžete zapnout nebo vypnout osvětlení bubnu. Po stisknutí tlačítka se rozsvítí světlo a po určitém čase zhasne.

## 6.6 Výstražná světla

Výstražná světla se mohou lišit v závislosti na modelu sušičky.

### Čištění filtru

Pokud je program dokončen, rozsvítí se kontrolka čištění filtru.

### Nádrž na vodu

Pokud se nádržka na vodu zaplní v průběhu spuštěného programu, začne blikat výstražná kontrolka a spotřebič přejde do pohotovostního režimu. V takovém případě vyprázdněte zásobník na vodu a spusťte program stisknutím tlačítka Start / Pohotovostní režim. Kontrolka zhasne a program se znovu spustí.

### Čištění zásuvky filtru / výměníku tepla

V pravidelných intervalech bude blikat výstražný symbol pro připomenutí že je třeba vyčistit zásuvku filtru.

## 6.7 Spuštění programu

Pro spuštění programu stiskněte tlačítko Start / Pohotovostní režim.

Kontroly Start / Pohotovostní režim a kontroly Sušení se rozsvítí, což znamená, že program byl spuštěn

## 6,8 Dětský zámek

Sušička je vybavena dětskou pojistkou, která zabráňuje přerušení programu stisknutím tlačítek během provozu. Když je aktivován Dětský zámek, všechna tlačítka na panelu s výjimkou ovládacího prvku Zapnuto / Vypnuto / Výběr programu jsou deaktivovány.

Chcete-li aktivovat dětskou pojistku, stiskněte na 3 sekundy tlačítko zvukového upozornění.

Aby bylo možné spustit nový program po aktuálním programu a možnost zasahovat do aktuálního programu, je nutné dětskou pojistku deaktivovat. Chcete-li deaktivovat dětskou pojistku, stiskněte stejné tlačítka po dobu 3 sekund.

Pokud je aktivována dětská pojistka, rozsvítí se kontrolka dětského zámku na displeji.

Pokud je dětská pojistka aktivní:

Při provozu nebo pohotovostním stavu sušičky se symboly ovládacího panelu po změně polohy ovládacího knoflíku nemění.

Když je sušička v provozu a je aktivní dětská pojistka, pokud je otočeno tlačítko pro výběr programu, uslyšíte dvojité pípnutí. Pokud je dětská pojistka deaktivována před otočením tlačítka pro výběr programu na původní místo, program bude ukončen, protože je tlačítko pro výběr programu přemístěno.

## 6.9 Změna programu po jeho spuštění

Po spuštění sušičky můžete změnit program, který jste vybrali pro sušení prádla v jiném programu.

- Například otočením tlačítka Zapnout / Vypnout / Volba programu vyberete program Extra suché, pro volbu programu Extra suché, namísto programu Suché pro žehlení.
- Pro spuštění programu stiskněte tlačítko Start / Pohotovostní režim.

## Přidávání a odebrání prádla během pohotovostního režimu

Přidání / odstranění prádla po spuštění sušícího programu:

- Stisknutím tlačítka Start / Pohotovostní režim přepnete sušičku do pohotovostního režimu. Proces sušení se zastaví.
- Když je spotřebič v pohotovostním režimu, otevřete vkladací dvířka a po odstranění nebo přidání prádla zavřete dveře.
- Pro spuštění programu stiskněte tlačítko Start / Pohotovostní režim.

Přidání prádla po spuštění operace sušení může způsobit, že sušená prádla uvnitř sušičky se promísí s mokrou prádlem a po ukončení operace zůstane prádlo vlhká. Přidání nebo vyjmutí prádla během sušení můžete opakovat tolikrát, kolikrát budete chtít. Ale tento proces bude trvale přerušovat proces sušení a způsobí prodloužení trvání programu a zvýšení spotřeby energie. Z toho důvodu se doporučuje přidat prádlo před zahájením programu.

Pokud je nový program zvolen otáčením tlačítka voliče programu, když je sušička v pohotovostním režimu, běžící program se ukončí.

Nedotýkejte se vnitřního povrchu bubny při přidávání nebo vyjímání prádla, dokud probíhá program. Povrch bubny je horký.

## 6.10 Zrušení programu

Pro zrušení programu a ukončení sušení z jakéhokoli důvodu po spuštění sušičky otočte knoflíkem On / Off / Volba programu pro zrušení programu.

Pokud zrušíte program během provozu sušičky, uvnitř spotřebiče může být vysoká teplota, na ochlazení spusťte program Obnovit.

## 6.11 Konec programu

Po ukončení programu se na kontrolce sledování programu rozsvítí LED kontrolky pro Konec / Zabránění pomačkání a opatření pro vyčištění filtru vláken. Plnicí dvířka lze otevřít a zařízení je připraveno k další činnosti. Chcete-li sušičku vypnout, přepněte přepínač zapnuto / vypnuto / Výběru programu do polohy ZAPNUTO / VYPNUTO.



Tento symbol označuje, že můžete spustit cyklus sušení s maximální náplní 1,5 kg (6 kusů). Chcete-li sušit 1 nebo 3 kusy prádla, musíte na obrazovce klepnout na možnost „Steam“ (Pára) a provést požadovanou úpravu nastavení úrovně náplně.



3 kusy



1 ks

Pokud je aktivní režim prevence pomačkání a prádlo po dokončení programu není odstraněno, po 2 hodinách je aktivována funkce, která zabraňuje záhybům, takže prádlo uvnitř stroje není rozdrcené. Program prádelny se otáčí v 10minutových intervalech, aby se zabránilo tomu, že bude prasknuto.

## 6.12 Vonné funkce

Pokud je vaše sušička vybavena funkcí vůní, pro používání této funkce si přečtěte příručku ProScena.

## 6.13 Obecný popis Parních programů

### Parní cykly

Funkci páry můžete používat v cyklech, které jsou na panelu pračky označeny modrou čarou. Při použití cyklu s aktivní parní funkcí je nutné sušičku používat tak, aby seskupovala oblečení podle jeho typu a tloušťky. Parní cykly nejsou vhodné pro vlnu, kůži nebo oblečení, které obsahuje kovové části.

Při výrobě páry v parních cyklech může vznikat mimořádný hluk. V závislosti na typu, množství prádla a zvoleném cyklu se může výsledek procesu uvolňování záhybů a odstraňování zápachu lišit. Po dokončení parních cyklů je třeba prádlo okamžitě vyjmout z pračky a pověsit na ramínko.

### Příprava stroje

Nádrž na páru musí být naplněna před prvním použitím parních funkčních cyklů. Proto je při prvním použití pračky nutné sušit prádlo pomocí cyklu s parní funkcí nebo cyklu s neaktivní parní funkcí.

### Jak aktivovat parní cyklus:

Po zapnutí pračky a otočení navigátoru cyklů na cykly „Ready to Wear“ (Připraveno k nošení) nebo „Steam Refresh“ (Obnova párou) se rozsvítí indikátor zobrazený na obrázku níže.



Cyklus můžete spustit stisknutím tlačítka Start/Hold (Spuštění/podržení), když se zobrazí symbol a aktivuje se funkce páry.

Pokud je zásobník páry prázdný, bliká níže uvedená ikona. Pro naplnění nádržky je nutné sušit prádlo v cyklu s neaktivní parní funkcí.



## 6.14 Funkce HomeWhiz

Nejdříve je nutné nainstalovat funkci HomeWhiz do Vašeho telefonu.

Podrobné informace o aplikaci HomeWhiz jsou k dispozici na stránce <https://www.homewhiz.com/>

Aktivujte funkci bluetooth v telefonu.

Pomocí tlačítka zapnutí-vypnutí můžete Váš přístroj přepnout do režimu vypnuto.

Stiskněte současně tlačítka «Uroveň suchosti» a «Dálkové ovládání» na zařízení na 3 sekundy podle pokynů aplikace. Na obrazovce se zobrazí 3-2-1 a následující obrázek.

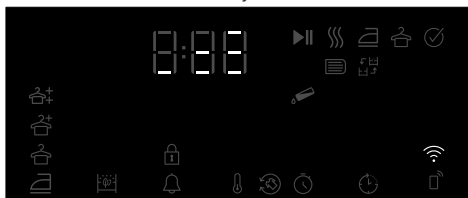

V aplikaci vyberte model produktu, který chcete přidat: Zařízení->Přidat zařízení->Čističí zařízení->Sušička

Zadejte skladové číslo.

Poté co zvolíte možnost začít přidávat se na obrazovce zobrazí okolní wi-fi sítě, vyberte síť, kterou chcete přidat, a zadejte síťové heslo. Obrazovka produktu se po dokončení instalace zavře a v aplikaci se zobrazí výzva k výběru místnosti, do které bude produkt přidán.

### Použití vzdáleného připojení:

Produkt lze přepnout do režimu dálkového ovládání v požadovaném programu. Pokud je v produktu zapnuta funkce wi-fi, měla by se rozsvítit ikonka wi-fi.

Pokud je síť wi-fi vypnutá a ikonka nesvítí, zapněte síť wi-fi stisknutím tlačítka dálkového ovládání po dobu 3 sekund.

Stisknutím tlačítka dálkového ovládání povolíte dálkové ovládání se zapnutou sítí wi-fi. on.

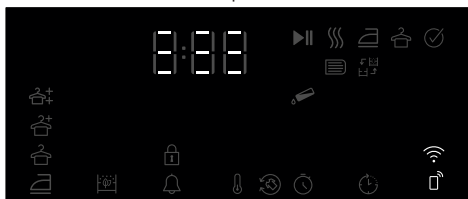

Produkt lze dálkově ovládat vstupem do domácí aplikace, když je dálkový ovladač aktivní.

Podrobné informace o aplikaci HomeWhiz jsou k dispozici na stránce <https://www.homewhiz.com>

### Vymazání produktu ze sítě:

Pokud stisknete tlačítka čas ukončení a dálkové ovládání po dobu 5 sekund, zatímco je produkt zapnut, na obrazovce spustí odpočítávání od 5 a po zaznění zvukového signálu dojde k odstranění produktu ze sítě a wi-fi se vypne.

- Dálkové ovládání se vypne při otevření dveří.
- Dálkové ovládání se vypne po stisknutí tlačítka on-off.
- Pokud ikonka wi-fi svítí nepřetržitě, znamená to, že je síť wi-fi aktivní a zařízení je připojeno k síti.
- Pokud ikonka wi-fi nepřetržitě bliká, znamená to, že je aktivní a pokouší se připojit k síti. Pokud ikonka nesvítí nepřetržitě, k produktu se nelze připojit.
- Připojení k produktu je povoleno, pokud je ikonka dálkového ovládání aktivní a ikonka wi-fi nepřetržitě svítí.

### Získání aplikace Homewhiz

Aplikaci Homewhiz můžete najít v obchodních aplikacích vašeho zařízení. Níže uvedené QR kódy můžete použít k rychlejšímu přístupu k aplikacím.



Apple App Store pro zařízení s operačním systémem IOS



Google Play Store pro zařízení s operačním systémem Android

## 7 Údržba a čištění

Nejprve si přečtěte „Bezpečnostní pokyny“!

### 7.1 Filtry na vlákna (vnitřní a vnější filtry) / Čištění vnitřního povrchu plnicích dvířek

Vlasy a vlákna, která se během procesu sušení oddělují od prádla, se shromažďují ve filtru na vlákna. Nedostatečné čištění filtrů může prodloužit dobu sušení a zvýšit spotřebu energie.

Nedostatečné čištění filtrů může mít za následek vlhké prádlo po cyklu sušení. Při čištění filtrů je třeba odstranit nečistoty a vlasy, aby se zabránilo šíření mikroplastů do použitého vodního systému. Při čištění filtrů by se voda neměla vypouštět do kanalizace.

Po každém cyklu sušení vyčistěte filtr na vlákna a vnitřní povrch plnicích dvířek.

Vaše sušička má 2 filtry na vlákna, přičemž jeden je umístěn uvnitř druhého. Před spuštěním provozu se ujistěte, že jsou nainstalovány filtry na vlákna.

Čištění filtru na textilní vlákna:

- Otevřete plnicí dvířka.
- Podržte první díl (vnitřní filtr) dvoudílného filtru na vlákna a demontujte jej směrem nahoru.

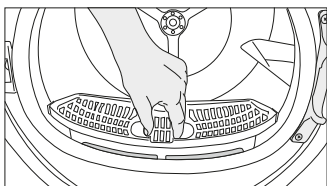

- Demontujte druhý díl (vnější filtr) směrem nahoru.

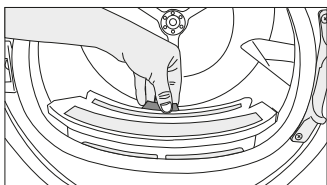

Ujistěte se, že otvor, kde jsou nainstalovány filtry, je bez vlasů, vláken a bavlněných kuliček.

- Otevřete oba filtry na vlákna (vnější i vnitřní) a odstraňte vlákna rukama nebo kartáčem na deflektoru vzduchu. Vlasy ve filtrech můžete vyčistit vysavačem. Vlákna je třeba vyhodit do odpadkového koše a neměla by se vyplachovat do odtoku, aby se zabránilo šíření mikroplastů v použitém vodním systému.

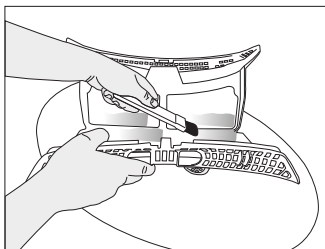
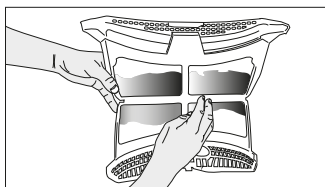
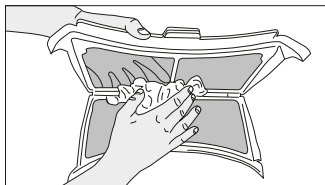

- Vložte filtry na vlákna na sebe a umístěte je zpátky na místo.

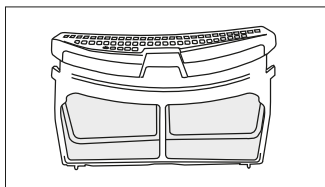

- Vyčistěte vnitřní povrch plnicích dvířek a těsnění měkkým vlhkým hadříkem nebo kartáčem na deflektoru vzduchu.

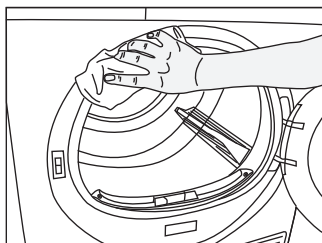
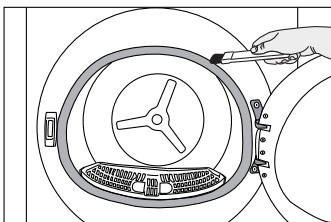
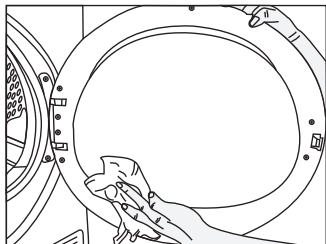

## 7.2 Čištění snímače

Sušička má senzory vlhkosti, které detekují, zda je prádlo suché.

Čištění snímačů:

Otevřete plnicí dvířka sušičky.

Pokud je stroj horký v důsledku sušení, počkejte, až vychladne.

Očistěte kovové povrchy snímačů měkkým hadříkem navlženým v octě a poté osušte.

Kovové povrchy snímačů čistěte 4 krát ročně. K čištění používejte měkké tkaniny namísto kovových nástrojů.

Kvůli nebezpečí požáru a výbuchu nepoužívejte k čištění senzorů roztoky, čisticí materiály, nebo podobné nástroje.

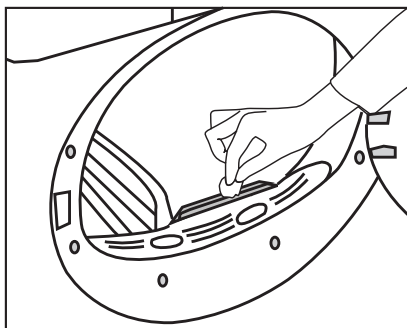

## 7.3 Vyprázdnění nádržky na vodu

Během sušení se z prádla odstraňuje vlhkost a kondenzuje se, poté se voda hromadí v nádržce na vodu. Po každém sušení vyprázdněte nádržku na vodu.

Kondenzovaná voda není pitná voda! Během chodu programu nechte nádržku na vodu na místě.

Pokud nevyprázdníte nádržku na vodu, během příštích sušení se stroj zastaví, protože je nádržka na vodu plná a bude blikat varovná ikona nádrže na vodu. V takovém případě vyprázdněte nádržku na vodu a pokračujte v sušení stisknutím tlačítka Start/Pohotovostní režim.

Vyprázdnění nádržky na vodu:

Opatrně vytáhněte nádržku na vodu ze zásuvky.

Vyprázdněte nádržku na vodu.

Opatrně vyjměte nádržku na vodu v zásuvce nebo na podnose.

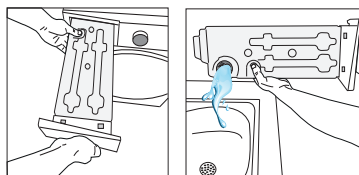

Pokud se v trychtýři nádržky na vodu hromadí vlákna, odstraňte je pod tekoucí vodou.

Umístěte zpět nádržku na vodu.

Pokud je použita možnost přímého vypouštění, není nutné nádržku na vodu vypouštět.

## 7.4 Čištění kondenzátoru

Vlasy a vlákna, která se neshromažďují ve vláknovém filtru, se hromadí na kovovém povrchu kondenzátoru za deflektorem vzduchu. Tato vlákna musí být pravidelně čištěna. Pokud ikona čištění kondenzátoru bliká, zkontrolujte kovový povrch. Pokud je přítomné vlákno, vyčistěte ho. Musí se kontrolovat nejméně každých 6 měsíců.

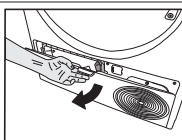

Otevřete záklopku zatažením za její tlačítko.

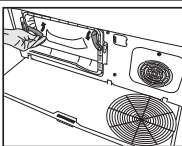

Posunutím západek otevřete víko deflektoru vzduchu.

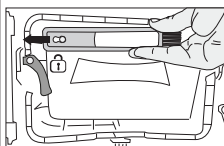

Vytáhněte kartáč doleva a odstraňte jej. Pomocí čistícího kartáče můžete vyčistit filtr, kondenzující kovový povrch a nahromaděné vlákno na dveřích.

Čistící kartáč je uvnitř vaku na dokumentaci. Vyměňte štětec z dokumentačního vaku a vložte jej na místo na deflektoru vzduchu, abyste jej uložili.

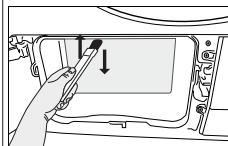
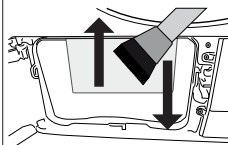

Očistěte vlákno na kovovém povrchu kondenzátoru vlhkým hadříkem nebo kartáčem na deflektoru vzduchu ve směru nahoru - dolů. Nečistěte zleva doprava, protože by to poškodilo kovové desky kondenzátoru. K čištění můžete použít vysavač s kartáčem. Pokud vysavač nemá kartáč, nedoporučuje se jej používat k čištění kondenzátoru.

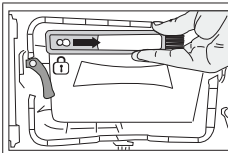

Po vyčištění filtru, dvířek a kondenzátoru přetáhněte kartáč doprava a zajistěte jej na svém místě.

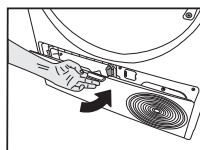

Po ukončení procesu čištění umístěte kryt deflektoru vzduchu na své místo, posuňte západky tak, aby je zavřely a záklopku zavřete.

Čištění můžete provést ručně za předpokladu, že budete mít ochranné rukavice. Neprovádějte čištění holými rukama. Žebra kondenzátoru mohou poškodit vaše ruce. Čištění zleva doprava může poškodit žebra kondenzátoru. To může vést k problémům se sušením.

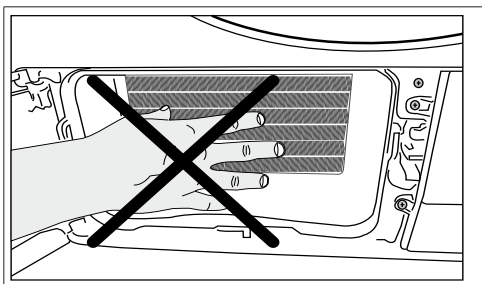

Když je kryt deflektoru vzduchu odstraněn, je normální mít vodu v plastové části před kondenzátorem.

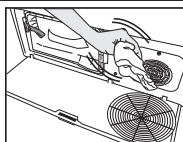

Pokud vidíte nahromadění vláken na krytu ventilátoru a na záklopce, odstraňte je hadříkem.

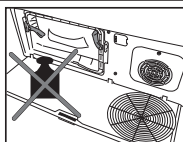

Udržujte záklopku bez zátěže, když je otevřená.

K čištění bubnu používejte měkké tkaniny.

## 8 Řešení problémů

Sušení trvá příliš dlouho.

Póry filtru na vlákna (vnitřního a vnějšího filtru) mohou být ucpaný. >>> Lze čistit vysavačem. Přední strana kondenzátoru může být ucpaná. >>> Vyčistěte přední stranu kondenzátoru. Větrání mřížek před zařízením může být zaneseno. >>> Odstraňte všechny předměty, které blokuji ventilaci, před ventilačními mřížkami. Pokud je sušička instalována v malém prostoru, větrání může být nedostatečné. >>> Otevřete dveře nebo okna, abyste přešli vysokým teplotám v místnosti. Pokud existuje snímač vlhkosti; Na snímači vlhkosti se může hromadit vrstva vápence. >>> Vyčistěte snímač vlhkosti. Stroj může být přeplněný prádlem. >>> Sušičku příliš nepřetěžujte. Prádlo možná nebylo dostatečně odstředěno. >>> Ždírejte prádlo vyšší rychlostí vaší pračky.

Prádlo zůstává po sušení vlhké.

Možná nebyl použit program vhodný pro daný typ prádla. >>> Zkontrolujte štítky péče o prádlo a vyberte program ideální pro daný druh prádla nebo použijte další programy. Póry filtru na vlákna (vnitřního a vnějšího filtru) mohou být ucpaný. >>> Lze čistit vysavačem. Přední strana kondenzátoru může být ucpaná. >>> Vyčistěte přední stranu kondenzátoru. Stroj může být přeplněný prádlem. >>> Sušičku příliš nepřetěžujte. Prádlo možná nebylo dostatečně odstředěno. >>> Ždírejte prádlo vyšší rychlostí vaší pračky.

Sušička se nezapne a program nelze spustit. Sušička se po nastavení nezapne.

Zásuvka napájení možná není zapojena do elektrické sítě >>> Ujistěte se, že napájecí kabel je zapojen. Plnicí dvířka možná zůstala otevřená. >>> Ujistěte se, že jsou plnicí dvířka řádně zavřena. Možná nebyl nastaven program nebo nebylo stisknuto tlačítko Start/Pauza. >>> Zkontrolujte, zda je program nastaven a zda není v pohotovostním režimu. Dětská pojistka je aktivována. >>> Vypněte dětskou pojistku.

Program byl bezdůvodně přerušen.

Plnicí dvířka možná nejsou správně uzavřena. >>> Ujistěte se, že jsou plnicí dvířka řádně zavřena. Mohlo dojít k výpadku napájení. >>> Pro spuštění programu stiskněte tlačítko Start/pohotovostní režim/zrušit. Nádrž na vodu může být plná. >>> Vyprázdněte nádržku na vodu.

Prádlo sražené, zacuchané nebo poškozené.

Možná nebyl použit program vhodný pro daný typ prádla. >>> Zkontrolujte štítky oděvu a vyberte program vhodný pro typ oděvu.

Z plnicích dvířek uniká voda.

Vlákna se nahromadila na vnitřním povrchu plnicích dvířek a na těsnících plochách plnicích dvířek. Vyčistěte vnitřní povrch plnicích dvířek a těsnící plochu plnicích dvířek.

Plnicí dvířka se spontánně otevírají.

Plnicí dvířka možná nejsou správně uzavřena. >>> Stiskněte plnicí dvířka, až uslyšíte zvuk uzavření.

Výstražný symbol nádržky na vodu svítí/bliká.

Nádrž na vodu může být plná. >>> Vyprázdněte nádržku na vodu. Odtoková hadice je zahnutá. >>> Pokud je produkt přímo připojen k odtoku, zkontrolujte vypouštěcí hadici.

Osvětlení v sušičce nesvítí. (o modelů s osvětlením)

Sušička není možná zapnuta pomocí tlačítka zapnuto/vypnuto. >>> Zkontrolujte, zda je sušička zapnutá. Osvětlení je možná porouchané. >>> Obráťte se na autorizovaný servis pro výměnu lampy.

Svítil ikona nebo kontrolka režimu proti zmačkání.

Může být aktivován režim proti zmačkání, aby se prádlo v sušičce nezmačkalo. >>> Sušičku vypněte a vyjměte prádlo.

Symbol filtru na vlákna svítí.

Filtry na vlákna (vnitřní a vnější filtr) jsou možná znečištěné. >>> Lze čistit vysavačem. Na pórech filtru na vlákna se může vytvořit vrstva, která způsobí ucpanávání. >>> Lze čistit vysavačem. Na pórech filtru (vnějšího nebo vnitřního filtru) na vlákna se může vytvořit vrstva, které vede k ucpanávání.<<Můžete póry vyčistit vysavačem.>> Možná nejsou vloženy filtry na vlákna. >>> Vložte vnitřní a vnější filtry na jejich místo. Na plastovou část možná není nainstalována ekologická filtrační tkanina a možná je ucpaná přední část kondenzátoru.>>>Nainstalujte ekologický filtr na plastovou část a umístěte jej na skříň filtru. Filtr šetrný k životnímu prostředí možná není vyměněn, přestože svítí varovný symbol. „Vyměňte filtr.“

Stroj vydává zvukové varování.
Možná nejsou vloženy filtry na vlákna. >>> Vložte vnitřní a vnější filtry na jejich místo. Je možné, že filtry stroje nebyly nainstalovány.>>> Namontujte vláknové filtry (interní a externí) nebo ekologický filtr do jejich pouzdra.
Výstražný symbol kondenzátoru bliká.
Přední strana kondenzátoru může být ucpaná vlákny. >>> Vyčistěte přední stranu kondenzátoru. Možná nejsou vloženy filtry na vlákna. >>> Vložte vnitřní a vnější filtry na jejich místo.
Osvětlení uvnitř sušičky je zapnuté. (o modelů s osvětlením)
Pokud je sušička připojena k elektrické zásuvce, je stisknuto tlačítko zapnuto/vypnuto a jsou otevřena dvířka, osvětlení se zapne. >>> Odpojte sušičku ze zásuvky nebo dejte tlačítko zapnuto/vypnuto do polohy vypnuto.
Ikona Wi-Fi nepřetržitě bliká. ((modely s funkcí HomeWhiz))
>>> Produkt nemusí být připojen k bezdrátové síti. Podle pokynů se připojte k síti. Zařízení, které spotřebič používá k připojení k síti, může být vadné. Zkontrolujte to. Zařízení možná není připojeno k síti, protože je mimo dosah wi-fi.
Pokud na obrazovce vidíte „F L t“, zkontrolujte níže uvedené kroky.
Filtry mohou být znečištěné. Vyčistěte vnitřní a vnější filtry. V oblasti plnicích dvířek, pokud používáte vnitřní a vnější duální filtr. >>> Ujistěte se, že jsou nainstalovány oba filtry. Přední strana kondenzátoru může být ucpaná. >>> Otevřete a zkontrolujte ochrannou oblast a ujistěte se, že je čistá. Podívejte se do části Údržba a čištění. Případné cizí předměty je třeba z bubny sušičky odstranit. Náhradní díly budou k dispozici po dobu až 10 let v souladu s požadavky konkrétního nařízení.
Pokud problém přetrvává i po provedení pokynů v této části, obraťte se na svého prodejce nebo na autorizovaný servis. Nikdy se nepokoušejte opravit nefunkční výrobek sami.
Pokud narazíte na jakýkoli problém týkající se jakékoli části spotřebiče, můžete požádat o výměnu kontaktováním nejbližšího autorizovaného servisu a sdělením čísla modelu spotřebiče. Provoz spotřebiče s neoriginálními díly může způsobit jeho poruchu. Výrobce a distributor nenesou odpovědnost za poruchy způsobené neoriginálními díly.

## PRODUKTOVÝ LIST

V souladu s nařízením v přenesené pravomoci Komise (EU) č .: 392/2012

Název nebo ochranná známka dodavatele		WHIRLPOOL
Název modelu		WP B8X WBS EE 7188282160
Jmenovitá kapacita (kg)		8.0
Typ sušičky	S odvodem vzduchu	-
	Kondenzátor	•
Třída energetické účinnosti <sup>(1)</sup>		A+++
Roční spotřeba energie (kWh) <sup>(2)</sup>		157,8
Typ řízení	Automatické	•
	Neautomatické	-
Spotřeba energie standardního programu pro bavlnu při plném zatížení (kWh)		1,28
Spotřeba energie standardního programu pro bavlnu při částečném zatížení (kWh)		0,72
Příkon ve vypnutém stavu pro standardní bavlnové program při plném zatížení, P <sub>0</sub> (W)		0,50
Příkon při ponechání v zapnutém stavu u standardního bavlnové program při plném zatížení, P <sub>1</sub> (W)		1,00
Doba trvání režimu ponechání v zapnutém stavu (min)		30
Standardní program pro bavlnu <sup>(3)</sup>		•
Programová doba standardního programu pro bavlnu při plném zatížení, T <sub>suché</sub> (min)		174
Průměrná účinnost kondenzace standardního programu pro bavlnu při částečném zatížení, T <sub>suche1/2</sub> (min)		108
Vážený čas programu "standardního programu pro bavlnu při plném a částečném zatížení (T <sub>1</sub> )		136
Třída účinnosti kondenzace <sup>(4)</sup>		B
Průměrná účinnost kondenzace standardního programu pro bavlnu při plném zatížení, C <sub>suché</sub>		88%
Průměrná účinnost kondenzace standardního programu pro bavlnu při částečném zatížení, C <sub>suche1/2</sub>		88%
Vážená účinnost kondenzace standardního programu pro bavlnu při plném zatížení a částečném zatížení, C <sub>1</sub>		88%
Hladina akustického výkonu pro standardní program pro bavlnu při plném zatížení <sup>(5)</sup>		60
Zabudovaný		-

• : Ano   - : Ne

(1) Stupnice od A +++ (nejvyšší účinnost) do D (nejnižší účinnost)

(2) Spotřeba energie na základě 160 sušících cyklů ve standardním programu pro bavlnu při plné a poloviční náplně a spotřeba nízko-energetických režimů. Skutečná spotřeba energie na cyklus bude záviset na tom, jak je zařízení používáno.

(3) "Program skříňového suchá bavlna" používán při plném a částečném zatížení je standardní sušící program, pro který příslušející informace na etiketě a informačním listu uvádějí, že tento program je vhodný pro sušení obvyklého vlhkého bavlněného prádla a jedná se o neúčinnější program pro bavlnu z hlediska spotřeby energie.

(4) Stupnice od G (nízká účinnost) do A (nejvyšší účinnost)

(5) Vážené průměrné hodnoty —L<sub>WA</sub> vyjádřena v dB(A) na 1 pW

**Vážení zákazníci,**

**Pred použitím tohto produktu si prečítajte túto príručku!**

Ďakujeme, že ste si vybrali produkt Whirlpool . Boli by sme radi, keby ste dosiahli optimálnu účinnosť tohto vysoko kvalitného produktu, ktorý bol vyrobený najmodernejšou technológiou. Pred použitím si prečítajte a dôkladne pochopte túto príručku a doplňujúcu dokumentáciu.

Dodržiavajte všetky varovania a informácie uvedené v tomto dokumente. Preto môžete chrániť seba aj svoj výrobok pred možnými škodami.

Uschovajte si príručku. Ak túto príručku odovzdáte niekomu inému, zahrňte túto príručku.



RECYKLOVANÝ A  
RECYKLOVATELNÝ PAPIER

Tento výrobok bol vyrobený s využitím najmodernejších technológií v podmienkach šetrných k životnému prostrediu.

---

<b>1 BEZPEČNOSTNÉ POKYNY .....</b>	<b>39</b>
<b>2 Environmentálne pokyny .....</b>	<b>46</b>
2.1 Dodržiavanie nariadení WEEE a likvidácia odpadu .....	46
2.2 Informácie o balení .....	46
2.3 Štandardná zhoda a informácie o teste/EU vyhlásenie o zhode .....	46
<b>3 Vaša sušička .....</b>	<b>47</b>
3.1 Technické špecifikácie .....	47
3.2 Všeobecný vzhľad .....	48
3.3 Rozsah doručenia.....	48
<b>4 Inštalácia .....</b>	<b>49</b>
4.1 Správne miesto pre inštaláciu .....	49
4.2 Odstránenie jednotky pre bezpečnosť prepravy .....	49
4.3 Pripojenie hadice na vypúšťanie vody u výrobkov s funkciou rozprašovania .....	50
4.4 Nastavenie stojanov.....	50
4.5 Premiestňovanie sušičky.....	50
4.6 Varovanie týkajúce sa hluku .....	50
4.7 Výmena žiarovky.....	50
<b>5 Príprava .....</b>	<b>51</b>
5.1 Prádlo vhodné pre sušenie v sušičke .....	51
5.2 Prádlo nevhodné pre sušenie v sušičke .....	51
5.3 Príprava bielizne na sušenie .....	51
5.4 Čo urobiť pre úsporu energie .....	51
5.5 Správne množstvo naloženia .....	52

<b>6 Spustenie produktu</b> .....	<b>53</b>
6.1 Ovládací panel.....	53
6.2 Symboly .....	53
6.3. Příprava sušičky prádla.....	54
6.4 Tabuľka výberu programu a spotreby.....	55
6.5 Pomocné funkcie.....	58
6.6 Výstražné kontrolky.....	58
6.7 Spustenie programu .....	59
6.8 Detský zámok.....	59
6.9 Zmena programu po jeho spustení .....	59
6.10 Zrušenie programu .....	59
6.11 Koniec programu.....	60
6.12 Vonná funkcia.....	60
6.13 Všeobecný popis Parných programov .....	60
6.14 Funkcia HomeWhiz .....	61
<b>7 Údržba a čistenie</b> .....	<b>63</b>
7.1 Vlákňové filtre (interné a externé filtre)/Čistenie vnútorného povrchu plniacich dvierok .....	63
7.2 Čistenie snímača .....	64
7.3 Vyprázdnenie nádržky na vodu .....	64
7.4 Čistenie kondenzátora.....	65
<b>8 Riešenie problémov</b> .....	<b>67</b>

# 1 BEZPEČNOSTNÉ POKYNY

## DÔLEŽITÉ! PREČÍTAJTE SI A DODRŽIAVAJTE!



Tento symbol vám pripomína, aby ste si prečítali túto príručku. Pred použitím spotrebiča si prečítajte tieto bezpečnostné pokyny. Uchovajte ich poruke pre budúce použitie. V týchto pokynoch a na samotnom spotrebiči sú uvedené dôležité bezpečnostné opatrenia, ktoré musíte vždy dodržiavať. Výrobca odmieta zodpovednosť v prípade nedodržania týchto bezpečnostných pokynov, nenáležitého používania spotrebiča alebo nesprávneho nastavenia ovládania.



### **UPOZORNENIE:**

- Tento symbol označuje, že tento spotrebič používa horľavé chladivo. Ak dôjde k úniku chladiva a jeho vystaveniu vonkajšiemu zdroju vznietenia, hrozí nebezpečenstvo požiaru.



Tento spotrebič obsahuje chladivo R290, ktoré je horľavé, ale šetrné k životnému prostrediu.



Veľmi malé deti (0–3 rokov) nepúšťajte k spotrebiču. Malé deti (3–8 rokov) nepúšťajte k spotrebiču bez dozoru. Deti od 8 rokov a osoby so zníženými fyzickými, zmyslovými a mentálnymi schopnosťami alebo s nedostatkom skúseností a znalostí môžu používať tento spotrebič len v prípade, ak sú pod dozorom alebo dostali pokyny týkajúce sa bezpečného používania spotrebiča a chápu hroziace nebezpečenstvá. Deti sa so spotrebičom nesmú hrať. Čistenie a údržbu nesmú vykonávať deti bez dozoru.



**UPOZORNENIE:** Bubnovú sušičku nikdy nezastavujte pred ukončením cyklu sušenia, ak všetku bielizeň rýchlo nevyberiete a nevyvesíte, aby sa teplo rozptýlilo.

 Predmety, ktoré boli znečistené látkami ako je kuchynský olej, acetón, alkohol, benzín, petrolej, odstraňovač škvŕn, terpentín, vosk a odstraňovač vosku, a predmety ako penová guma (latexová pena), sprchovacie čiapky, nepremokavé textílie, predmety s gumovou podložkou a oblečenie alebo vankúše opatrené podložkami z penovej gumy by sa nemali sušiť v bubnovej sušičke. Z vreciek vyberte všetky predmety ako zapaľovače a zápalky. Ak ste na čistenie odevov použili priemyselné chemikálie, bielizeň nesušte v bubnovej sušičke.

 Veci, ktoré boli namočené v oleji, by sa pre vysokú horľavosť nemali sušiť v sušičke.

 Dvierka nikdy neotvárajte silou a nepoužívajte ich ako stupienok.

## **POVOLENÉ POUŽÍVANIE**

 **UPOZORNENIE:** Spotrebič nie je určený na ovládanie externým vypínačom, ako je časovač alebo samostatný systém diaľkového ovládania.

 Tento spotrebič je určený na použitie v domácnosti alebo na podobné účely ako napr.: v oblastiach kuchyniek pre personál v dielňach, kanceláriách a iných pracovných prostrediach; na farmách; pre hostí v hoteloch, moteloch alebo iných ubytovacích zariadeniach.

 Tento spotrebič nie je určený na profesionálne používanie. spotrebič nepoužívajte vonku.

 Neskladujte v spotrebiči alebo blízko neho výbušné či horľavé látky (napr. benzín alebo aerosolové nádoby) – nebezpečenstvo požiaru.

 Nevkladajte do spotrebiča viac, než je jeho maximálna kapacita (kg suchej bielizne) uvedená v tabuľke programov.

 V bubnovej sušičke nesušte nevypratú bielizeň.

 Dávajte pozor, aby sa okolo sušičky nehromadili vlákna z textílií alebo prach.

 Pri používaní aviváže a podobných prípravkov sa musia dodržiavať pokyny ich výrobcu.

 Bielizeň nepresušujte.

 Kondenzovanú vodu nepite, opätovne nepoužívajte ani s ňou nepripravujte jedlo. Môže byť škodlivá pre vaše zdravie a spôsobiť škody na majetku.

 **UPOZORNENIE:** Nepoškodujte potrubie chladiaceho okruhu spotrebiča.

## **INŠTALÁCIA**

 So spotrebičom musia manipulovať a inštalovať ho minimálne dve osoby – riziko zranenia. Pri vybalovaní a inštalovaní používajte ochranné rukavice – nebezpečenstvo porezania.

 Inštaláciu, vrátane prívodu vody (ak je) a elektrického zapojenia a taktiež opravy musí vykonávať kvalifikovaný technik. Nikdy neopravujte ani nevymieňajte žiadnu časť spotrebiča, ak to nie je uvedené v návode na používanie. Nepúšťajte deti k miestu inštalácie. Po vybalení spotrebiča sa uistite, že sa počas prepravy nepoškodil. V prípade problémov sa obráťte na predajcu alebo najbližšie servisné stredisko. Po inštalácii treba odpad z balenia (plasty, kusy polystyrénu a pod.) uložiť mimo dosahu detí – nebezpečenstvo udusenía. Pred vykonávaním inštalačných prác musíte spotrebič odpojiť od elektrického napájania – nebezpečenstvo zásahu elektrickým prúdom. Počas inštalácie dávajte pozor, aby ste spotrebičom nepoškodili napájací kábel – riziko vzniku požiaru alebo zásahu elektrickým prúdom. Spotrebič zapnite až po ukončení inštalácie.

 **UPOZORNENIE:** V kryte spotrebiča alebo v zabudovanej konštrukcii udržiavajte vetracie otvory bez prekážok.

 Sušičku inštalujte v miestnosti s dostatočným vetraním (otvorené dvere, vetracia mriežka alebo otvor väčší ako 500 cm<sup>2</sup> , aby nedošlo k spätnému prúdeniu plynov zo spotrebičov spaľujúcich iné palivá, vrátane plynov z otvoreného ohňa, ktoré by sa mohli dostať do miestnosti. Ak je sušička inštalovaná pod pracovnú dosku, medzi jej horným panelom a všetkými predmetmi umiestnenými nad ňou ponechajte vzdialenosť 10 mm a ďalej 15 mm medzi bočnými stenami spotrebiča a stenami alebo príľahlým nábytkom.

 Uistite sa, že spotrebič nie je nainštalovaný v blízkosti zdroja tepla.

 Spotrebič sa nesmie inštalovať za dverami, ktoré sa zamykajú na zámok, za posuvnými dverami ani za dverami, ktoré majú závesy oproti bubnovej sušičke, kde by sa nedali úplne otvoriť dvierka sušičky.

 Spotrebič sa musí umiestniť k stene, aby bol obmedzený prístup k jeho zadnej strane.

 Dávajte pozor, aby vetracie otvory na spodku sušičky neboli zakryté kobercom.

 Ak chcete sušičku bielizne položiť na práčku, najprv zavolajte popredajný servis alebo špecializovaného predajcu, ktorý to overí v zozname vhodných modelov. Umiestnenie sušičky na práčku je možné iba s pomocou príslušnej súpravy, ktorú dostanete v našom popredajnom servise alebo u špecializovaného predajcu. Pokyny na správnu montáž sa dodávajú s upevňovacou súpravou.

## **ELEKTRICKÉ VAROVANIE**

 Spotrebič sa musí dať odpojiť od napájania buď vyťahnutím zástrčky, pokiaľ je ľahko dostupná, alebo prostredníctvom prístupného viacpólového prepínača nainštalovaného pred zásuvkou podľa predpisov pre domovú elektroinštaláciu a spotrebič musí byť uzemnený v súlade s národnými bezpečnostnými normami pre elektrotechniku.

 Nepoužívajte predlžovacie káble, rozdvojky ani adaptéry. Po inštalácii spotrebiča nesmú byť jeho elektrické časti prístupné používateľom. Nepoužívajte spotrebič, ak ste mokří alebo bosí. Spotrebič nepoužívajte, ak má poškodený napájací kábel alebo zástrčku, ak nefunguje správne, či ak bol poškodený alebo spadol.

 Ak je poškodený napájací elektrický kábel, musí ho výrobca, jeho autorizovaný servis alebo podobne kvalifikovaná osoba vymeniť za kábel rovnakého typu, aby sa predišlo nebezpečenstvu zásahu elektrickým prúdom.

## **CISTENIE A ÚDRŽBA**

 **VAROVANIE:** Pred vykonaním údržby vždy dbajte na to, aby bol spotrebič vypnutý a odpojený od elektrickej siete. Aby ste sa vyhli riziku úrazu, používajte ochranné rukavice (riziko tržnej rany) a bezpečnostnú obuv (riziko pomliaždenia); nezabudnite vykonávať manipuláciu dvoma osobami (zníženie zaťaženia); nikdy nepoužívajte parné čistiace zariadenie (nebezpečenstvo zásahu elektrickým prúdom). Neodborné opravy nepovolené výrobcom môžu mať za následok ohrozenie zdravia a bezpečnosti, za ktoré výrobca nemôže niesť zodpovednosť. Na chyby alebo poškodenia spôsobené neodbornými opravami alebo údržbou sa nevzťahuje záruka, ktorej podmienky sú uvedené v dokumente dodanom so zariadením.

 Dbajte, aby boli pred spustením cyklu sušenia vyčistené všetky zachytávače vláken.

 Na čistenie sekundárneho filtra nepoužívajte žiadny nástroj, ktorý by mohol poškodiť spotrebič a viesť k úniku plynu.

## LIKVIDÁCIA OBALOVÝCH MATERIÁLOV

Všetky obalové materiály sú na 100 % recyklovateľné a sú označené symbolom recyklácie.



Rôzne časti obalu likvidujte zodpovedne, v úplnom súlade s platnými predpismi miestnych orgánov, ktorými sa riadi likvidácia odpadov.

## LIKVIDÁCIA DOMÁCICH SPOTREBICOV

Tento spotrebič je vyrobený z recyklovateľných alebo znovu použiteľných materiálov. Zlikvidujte ho v súlade s miestnymi predpismi o likvidácii odpadov. Podrobnejšie informácie o zaobchádzaní, obnove a recyklácii domácich spotrebičov dostanete na príslušnom miestnom úrade, v zberných strediskách alebo v obchode, kde ste spotrebič kúpili. Tento spotrebič je označený v súlade so smernicou Európskeho parlamentu a Rady 2012/19/EÚ o odpade z elektrických a elektronických zariadení (OEEZ) a s predpismi o odpade z elektrických a elektronických zariadení z r. 2013 (v platnom znení).

Zabezpečením správnej likvidácie výrobku pomôžete predchádzať potenciálnym negatívnym dopadom na životné prostredie a ľudské zdravie..



Symbol na spotrebiči alebo na sprievodných dokumentoch znamená, že s týmto výrobkom sa nesmie zaobchádzať ako s domácim odpadom, ale je potrebné odovzdať ho v zbernom dvore pre elektrické a elektronické zariadenia/recycling of electrical and electronic equipment.

- Na sušičku nemožno umiestniť práčku.

Instalační stůl pro pračku a sušičku	
Typ stohovací soupravy	Velikost hloubky (TD = sušička prádla, WM: Pračka)
Plast - 60/54 cm s páskem nebo bez pásku	60cm TD --> WM≥50cm / 54cm TD --> WM>45cm
Plast - 46 cm s páskem nebo bez pásku	46cm TD --> WM≥54cm
S policí - 60 cm	60cm TD --> WM≥50cm
S policí - 54cm	54cm TD --> WM>45cm

	<p><b>Firemné zásady, štandardnú dokumentáciu, objednávanie náhradných dielov a ďalšie informácie o produkte nájdete na:</b>          Použitie QR kódu vo vašom spotrebiči.          Návšteva našej webovej stránky <b><a href="https://docs.whirlpool.eu/docs">docs.whirlpool.eu/docs</a></b> a <b><a href="https://parts-selfservice.europeanappliances.com">parts-selfservice.europeanappliances.com</a></b>          Prípadne <b>sa obráťte na náš popredajný servis</b> (Telefónne číslo nájdete v záručnej knižke). Pri kontaktovaní nášho popredajného servisu uveďte, prosím, kódy z výrobného štítku vášho spotrebiča.          Viac informácií o svojom modeli nájdete na webovej stránke <a href="https://eprel.ec.europa.eu/">https://eprel.ec.europa.eu/</a>, ktorá je oficiálnou databázou výrobkov EPREL EÚ. Po výbere kategórie výrobku zadajte identifi kátor modelu výrobku. Identifi kátor modelu sa skladá z písmen a číslic a nachádza sa na identifi kačnom štítku, ako Mod. (pozri obrázok vpravo).          Aby sme vám mohli lepšie poskytovať pomoc, zaregistrujte, prosím, svoj spotrebič na <b><a href="http://www.register10.eu">www.register10.eu</a></b></p>	
--	---	--

## 2 Environmentálne pokyny

### 2.1 Dodržiavanie nariadení WEEE a likvidácia odpadu



Tento výrobok neobsahuje nebezpečné a zakázané materiály uvedené v „Nariadení o kontrole odpadu z elektrických a elektronických zariadení“, ktorú vydalo Ministerstvo životného prostredia a urbanizácie Tureckej republiky. V súlade s nariadením WEEE. Tento produkt bol vyrobený z recyklovateľných a opakovane použiteľných vysokokvalitných dielov a materiálov. Preto tento výrobok na konci jeho životného cyklu nelikvidujte spolu s domácim odpadom. Odneste ho do zberného centra pre recykláciu elektrických a elektronických zariadení. O informácie o týchto zberných miestach môžete požiadať miestnu správu. Dodaním použitých produktov na recykláciu môžete pomôcť chrániť životné prostredie a prírodné zdroje.

### 2.2 Informácie o balení

Obal tohto výrobku je vyrobený z recyklovateľných materiálov, v súlade s Národnou legislatívou pre životné prostredie. Nevyhadzujte odpad z obalov do domového odpadu alebo iného odpadu, odovzdajte ho do zberných priestorov určených miestnymi úradmi.

### 2.3 Štandardná zhoda a informácie o teste/EU vyhlásenie o zhode



	<p>Výrobca, Beko Europe Management S.r.l., týmto vyhlasuje, že tento typ/model domáceho spotrebiča s rádiovým zariadením typu alebo modelu Wifi modulu je v súlade so smernicou 2014/53/UE a predpismi o rádiových zariadeniach z roku 2017. Kompletný text vyhlásenia o zhode je dostupný na nasledujúcej webovej stránke: webová stránka: <a href="https://docs.emeaappliance docs.eu/">https://docs.emeaappliance docs.eu/</a></p> <p>Rádiové zariadenie pracuje vo frekvenčnom pásme ISM 2,4 GHz, maximálny prenášaný výkon rádiovéj frekvencie nepresahuje 20 dBm ( e.i.r.p.).</p> <p>Tento výrobok obsahuje určitý softvér s otvoreným zdrojovým kódom vyvinutý tretími stranami. Vyhlásenie o používaní licencie s otvoreným zdrojovým kódom je dostupné na nasledujúcej webovej stránke: <a href="https://docs.emeaappliance docs.eu/">https://docs.emeaappliance docs.eu/</a></p>
--	--

## 3 Vaša sušička

### 3.1 Technické špecifikácie

SK

Výška (nastaviteľná)	84,6 cm / 86,6 cm*
Šírka	59,8 cm
Hĺbka	67,4 cm
Kapacita (max.)	8 kg**
Čistá hmotnosť (± %10)	48 kg
Napätie	Pozrite typový štítok***
Menoviti vstup napájania	
Kód modelu	

 <b>ENERG</b> 	Informácie o modeli uložené v databáze výrobkov získate po zadaní nasledujúcej webovej stránky a vyhľadani identifikátora modelu (*), ktorý sa nachádza na energetickom štítku. <a href="https://eprel.ec.europa.eu/">https://eprel.ec.europa.eu/</a>
<b>SUPPLIER'S NAME</b> <b>MODEL IDENTIFIER</b> → (*)	
 <b>A</b>  <b>A</b>	

\* Min výška: Výška so zatvoreným nastaviteľným stojanom.

Max. výška: Výška s otvoreným nastaviteľným stojanom v maximálnej výške.

\*\* Hmotnosť suchej bielizne pred praním

\*\*\*Typový štítok je pod dvierkami sušičky.

Za účelom zvýšenia kvality sušičky môžu byť technické parametre zmenené bez predchádzajúceho upozornenia.

Čísla v tejto príručke sú schematické a nemusia sa presne zhodovať s výrobkom.

Hodnoty dodávané so sušičkou alebo s jej sprievodnými dokumentmi sú laboratórnymi údajmi v súlade s príslušnými normami. Tieto hodnoty sa môžu líšiť v závislosti od použitia a okolitých podmienok.

### 3.2 Všeobecný vzhľad

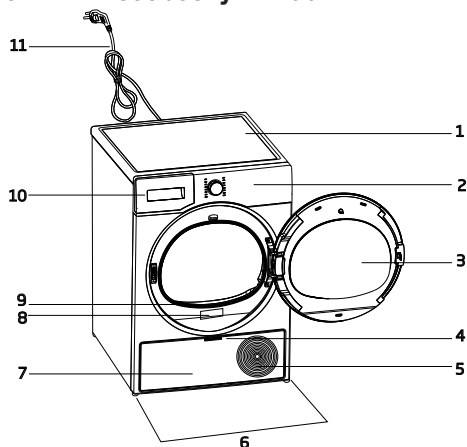

1. Horná doska
2. Ovládací panel
3. Plniace dvierka
4. Rukoväť spodného panelu
5. Vetracie mriežky
6. Nastaviteľné nohy
7. Spodný panel
8. Typový štítok
9. Filter na vlákna
10. Zásuvka na nádržku na vodu
11. Napájací kábel

### 3.3 Rozsah doručenia

	1. Hadica na vypúšťanie vody*		6. Uzáver na plnenie vody*
	2. Náhradná hubka filtračnej zásuvky*		7. Čistá voda*
	3. Návod na použitie		8. Skupina kapsúl so zápachom*
	4. Sušiaci košík*		9. Kefa*
	5. Uživatelská príručka pre sušiaci košík*		10. Filtračná tkanina*

\*Voliteľné - nemusí byť súčasťou dodávky, závisí od modelu.

## 4 Inštalácia

Najskôr si prečítajte „Bezpečnostné pokyny“!

Pred konzultáciou s najbližším autorizovaným servisom o inštalácii sušiaceho prístroja si prečítajte informácie v používateľskej príručke a uistite sa, že elektrické a vodné nástroje sú podľa potreby. Ak nie, pre usporiadanie týchto nástrojov podľa potreby sa obráťte na elektrikára a vodoinštalatéra.

Zodpovednosťou zákazníka je pripraviť miesto, na ktoré sa má sušič umiestniť, a tiež pripraviť elektrickú inštaláciu a inštaláciu odpadovej vody.

Pred inštaláciou skontrolujte, či nie je sušička poškodená. Ak je sušička poškodená, neinštalujte ju. Poškodené výrobky predstavujú riziko pre vašu bezpečnosť. Pred uvedením sušičky do prevádzky počkajte 12 hodín.

Súčasťou produktu je chladiaci prostriedok a ak sa s produktom bude pracovať ihneď po jeho preprave, môže sa poškodiť. Po každom premiestnení nechajte produkt 12 hodín odpočívať.

### 4.1 Správne miesto pre inštaláciu

- Nainštalujte sušičku na rovny a stabilný povrch.
- Presúvajte stroj minimálne dvoma osobami.
- Sušičku používajte v prostredí bez prachu s dobrým vetraním.
- Medzera medzi sušičkou a podlahou sa nesmie znižovať pomocou materiálov, ako sú koberčeky, kusy dreva a pásy.
- Ponechajte ventilačné mriežky sušičky otvorené.
- V blízkosti inštaláčného prostredia sušiaceho stroja nesmú byť dvere, ktoré je možné uzamknúť, posuvné dvere alebo dvere s pántmi, ktoré by mohli blokovat' otváranie plniacich dveriek.

- Po nainštalovaní sušiaceho zariadenia musia byť spoje stabilné. Po umiestnení sušičky zaistíte, aby zadná stena neprišla do kontaktu so žiadnym vytlačením (vodovodný kohútik, elektrická zásuvka atď.).
- Sušičku umiestnite tak, aby medzi výrobkom a hranami nábytku bola medzera minimálne 1 cm.
- Vaša sušička je vhodná na prevádzku pri teplotách od +5°C do +35 ° C. Ak pracujete mimo tohto teplotného rozsahu, prevádzka vašej sušičky môže byť narušená a poškodená.
- Sušička nesmie byť umiestnená zadnou stranou o stenu.

Vyhňte sa umiestneniu sušičky na jej napájací kábel, pretože to môže spôsobiť jeho poškodenie.

**\* Ignorujte nasledujúce upozornenie, ak systém vášho produktu neobsahuje R290.**

Sušička obsahuje chladiivo R290.\* R290 je ekologické, ale horľavé chladiivo.\* Uistite sa, že prívod vzduchu sušička je otvorený a je dobre vetraný.\* Uchovávajte potenciálne zdroje plameňa mimo sušičky.

### 4.2 Odstránenie jednotky pre bezpečnosť prepravy

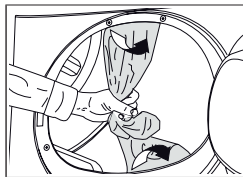

Pred prvým použitím produktu odstráňte jednotku pre bezpečnosť prepravy

### 4.3 Pripojenie hadice na vypúšťanie vody u výrobkov s funkciou rozprašovania

Namiesto pravidelného vypúšťania vody nahromadenej v nádrži na vodu môžete priamo vypúšťať nahromadenú vodu pomocou odtokovej hadice dodanej s produktom.

Ak má vaša sušička funkciu pary, postupujte podľa nasledujúcej schémy na pripojenie odtoku vody.

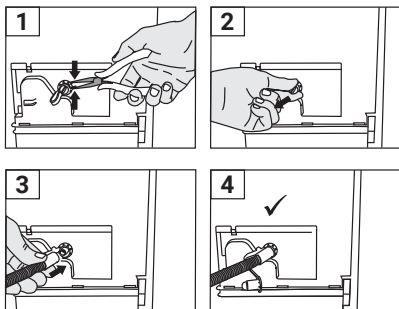

- 1 Odstráňte svorku pripevnenú k záračke na zadnej strane sušičky tak, že ju pomocou nástroja vyťahnete z miesta, kde je pripojená.
- 2 Po odstránení svorky vyťahnite zástrčku spod svorky.
- 3 Pripojte odtokovú hadicu na vodu, ktorá je dodávaná so strojom, k potrubiu pod zátkou.
- 4 Váš stroj je pripravený na používanie s priamym vypúšťaním.

Hadica na vypúšťanie vody musí byť pripevnená maximálne do výšky 80 cm. Uistite sa, že vypúšťacia hadica na vodu zostáva bez záhybov, zalomení alebo tlaku medzi vypúšťaním a sušičkou. Pripojte hadicu pevne, aby zostala na mieste. Únik vody môže spôsobiť poškodenie. Vypúšťaciu hadicu na vodu by ste nemali predlžovať. Skontrolujte, či voda prúdi správnym prietokom. Odtokové potrubie nesmie byť uzavreté alebo upchaté.

Ak je s produktom dodávaný balík doplnkov, pozrite si podrobné pokyny.

### 4.4 Nastavenie stojanov

Kým nebude sušička stáť vodorovne a stabilne, nastavujte stojany otáčaním doľava a doprava.

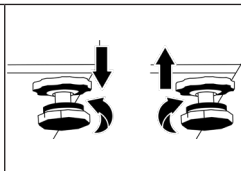

### 4.5 Premiestňovanie sušičky

- Vodu v sušičke úplne vypustite.
- Ak je výrobok pripojený priamym odtokom, odpojte hadicové spojenia.

Sušičku sa odporúča pohybovať vo zvislej polohe. V opačnom prípade ju spredu nakloňte na pravú stranu a presuňte sušičku. Pred uvedením sušičky do prevádzky počkajte 12 hodín.

### 4.6 Varovanie týkajúce sa hluku

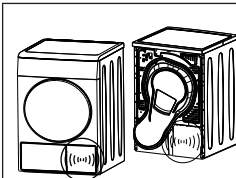

Pri prevádzke výrobku môžu z kompresora občas vychádzať kovové zvuky, je to normálne.

Keď je výrobok v prevádzke, nahromadená voda sa čerpá do vodnej nádrže. Počas tejto operácie je normálne počuť zvuk pumpy.

### 4.7 Výmena žiarovky

Ak je vaša sušička vybavená lampou na osvetlenie bubna; Poradte sa s autorizovaným servisom o výmene žiarovky/LED použitej pri osvetlení sušičky. Žiarovka v tomto produkte nie je vhodná na osvetlenie domácnosti. Účelom tejto žiarovky je zabezpečiť bezpečné naloženie bielizne do sušičky. Žiarovky použité v tomto prístroji sú odolné voči ťažkým fyzikálnym podmienkam, ako sú teploty nad 50 °C.

## 5 Príprava

Najskôr si prečítajte „Bezpečnostné pokyny“!

### 5.1 Prádlo vhodné pre sušenie v sušičke

Bielizeň, ktorá nie je vhodná na sušenie v sušičke, môže počas sušenia poškodiť spotrebič a bielizeň. Postupujte podľa pokynov na štítkoch na bielizni, ktorá sa má sušiť. Bielizeň sušte iba štítkom označeným ako „vhodné na sušenie v sušičke“.



### 5.2 Prádlo nevhodné pre sušenie v sušičke

Spodné prádlo s kovovými kosticami sa nesmie sušiť v sušičke. Ak sa tieto kovové kostice uvoľnia a odtrhnú z odevu, môžu poškodiť stroj. Jemné vyšívacie textilie, bavlnené a hodvábné odevy, odevy vyrobené z jemných a cenných textílií, odevy, ktoré nedýchajú, a tylové záclony sa nesmú sušiť v sušičke.

### 5.3 Príprava bielizne na sušenie

Predmety, ako sú mince, kovové časti, ihly, klince, skrutky, kamene atď., môžu poškodiť skupinu valcov produktu alebo spôsobiť funkčné problémy. Skontrolujte preto všetko prádlo, ktoré bude do produktu vložené. Osušte bielizeň kovovými doplnkami, ako sú napríklad zipsy, otočením naruby. Zatvorte zipsy, háčiky a spony, zapnite gombíky krytov, zaviažte textilné opasky a zásterové opasky.

## 5.4 Čo urobiť pre úsporu energie

- Pri praní používajte najvyššiu možnú metódu žmýkania. Preto môžete znížiť dobu sušenia a znížiť spotrebu energie. Triedte bielizeň podľa ich druhov a hrúbky. Sušte rovnaké druhy bielizne. Napríklad kuchynské utierky a obrusy schnú rýchlejšie ako uteráky do kúpeľne.
- Pri výbere programu postupujte podľa odporúčaní v používateľskej príručke.
- Udržujte sušiaci cyklus čo najviac neprerušovaný. Otvorenie dverí počas sušenia môže viesť k zvýšenej spotrebe energie.
- Počas prevádzky sušičky nepridávajte mokré prádlo. To môže mať za následok nerovnomerné sušenie.
- Vyčistite filter na vlákna pred a po každom sušení.
- U kondenzačných modelov nezabudnite kondenzátor vyčistiť aspoň raz za mesiac alebo po každých 30 sušeníach.
- Skontrolujte, či sú filtre čisté. Podrobnosti nájdete v časti údržba a čistenie.
- Pri modeloch s dymovodom dodržujte pravidlá pripojenia dymovodu uvedené v príručkách a dymovod vyčistite.
- Počas sušenia poriadne vyvetrajte prostredie, v ktorom sa sušička nachádza.
- Na modeloch s tepelným čerpadlom skontrolujte kondenzátor najmenej každých šesť mesiacov a vyčistite ho, ak je znečistený.
- Program Eco je najúspornejší program na sušenie mokrej bavlnenej bielizne a používa sa na hodnotenie súladu s predpismi o ekologickom dizajne.
- Nechajte nakladacie dvere zatvorené, aby ste zabránili úniku tepla.

## 5.5 Správne množstvo naloženia

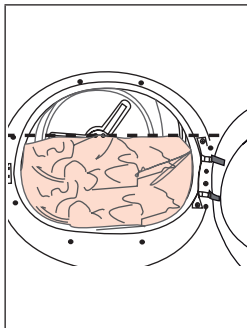

Ak bielizeň vo výrobku prekročí maximálnu nosnosť, nemusí fungovať správne. Môže spôsobiť materiálne škody alebo poškodenie produktu. Pri každom programe dodržujte maximálnu kapacitu naplnenia.

- Naplnenie domácej sušičky bielizne až do maximálnej kapacity určenej výrobcom pre príslušné programy pomôže ušetriť energiu.

Nižšie uvedené hmotnosti sú uvedené ako príklady.

Prádlo	Približná hmotnosť (g)*	Prádlo	Približná hmotnosť (g)*
Bavnené obliečky (dvojitá veľkosť)	1500	Bavnené šaty	500
Posteľná bielizeň (jedna veľkosť)	1000	Šaty	350
Prestieradlá (dvojitá veľkosť)	500	Denim	700
Prestieradlá (jedna veľkosť)	350	Vreckovky (10 ks)	100
Veľký obrus	700	Tričko	125
Malý obrus	250	Blúzka	150
Čajový obrúsok	100	Bavnená košeľa	300
Osuška	700	Košelea	200
Uterák na ruky	350		

\* Hmotnosť suchej bielizne pred praním

## 6 Spustenie produktu

### 6.1 Ovládací panel

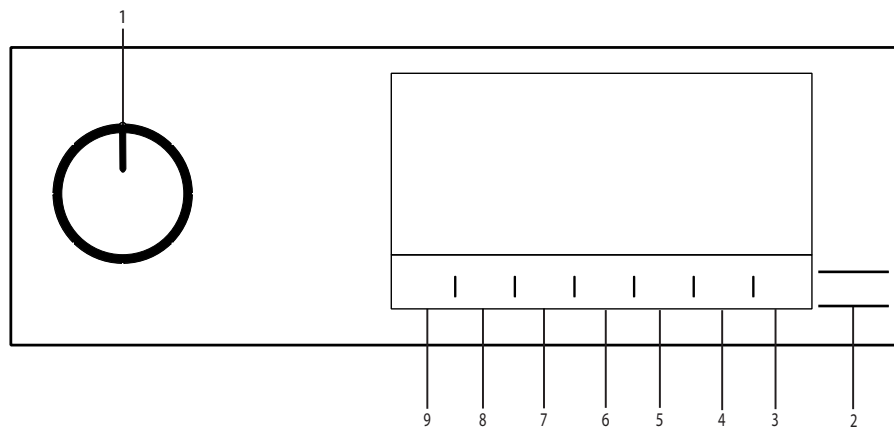

1. Tlačidlo pre voľbu Zapnutia / Vypnutia /Programu.

2. Tlačidlo Štart/Pohotovostný režim.

3. Tlačidlo diaľkového ovládača

4. Tlačidlo ukončenia času.

5. Tlačidlo výberu parného programu.

6. Tlačidlo výberu nízkej teploty / Tlačidlo výberu časového programu.

7. Tlačidlo výberu zvukovej výstrahy a detskej poisťky..

8. Tlačidlo výberu prevencie proti pokrčeniu / Tlačidlo na bubnové svetlo.

9. Tlačidlo na výber úrovne suchosti.

### 6.2 Symbols

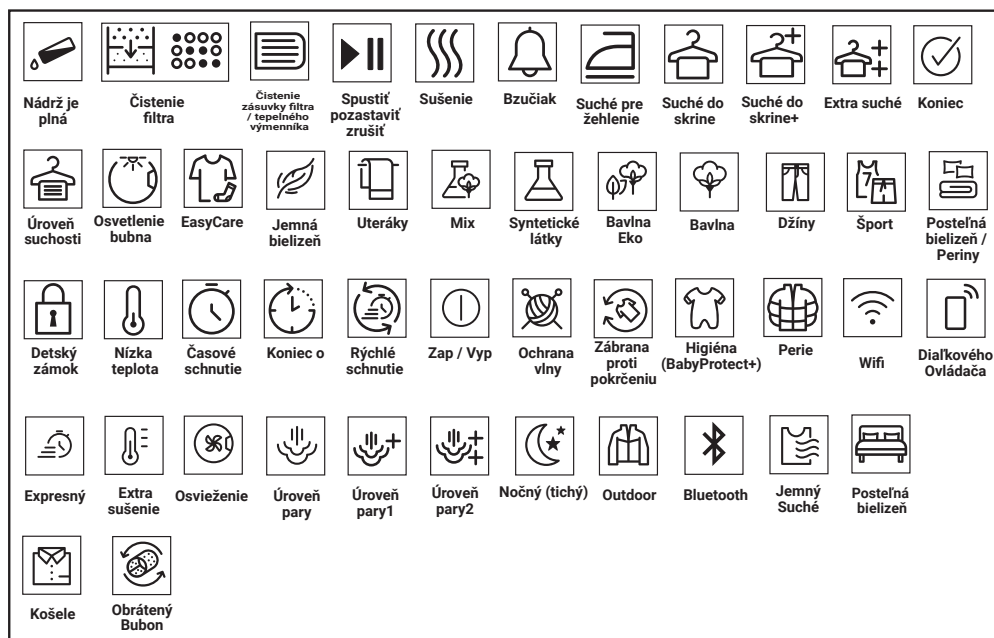

### 6.3. Příprava sušičky prádla

- Pripojte sušičku prádla do zásuvky.
- Otvorte plniace dverka.
- Odstráňte z neho všetky cudzie materiály.
- Vložte bielizeň do sušičky bez spriechenia.
- Stlačte a zatvorte nakladacie dverka.

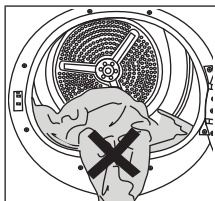

Dbajte na to, aby sa prádlo nespriechilo do nakladacích dverok. Odstráňte zaseknutý kus namiesto zatvárania dverí nasilu.

- Pomocou tlačidla voľby Zap./Vyp./Voľba programu zvolíte požadovaný program, zariadenie sa zapne.

Zvolenie programu pomocou tlačidla voľby Zap./Vyp./Voľba programu neznamená, že program bol spustený. Pre spustenie programu stlačte tlačidlo Štart / Pohotovostný režim.

## 6.4 Tabuľka výberu programu a spotreby

SK					
Tabuľka cyklov využívajúcich paru					
Programy	Popis programu	Náplň (kg)	Rýchlosť odstredovania práčky (ot/min)	Čas sušenia (minúty)	Čas sušenia parou
IronTouch*	Je cyklus zameraný na zníženie pokrčenia košiel a tričiek pomocou funkcie pary. Tento cyklus zvyčajne eliminuje potrebu žehlenia bežných košiel po vysušení. V závislosti od štruktúry a hrúbky sušeného výrobku sa môže percento redukcie pokrčenia líšiť. Tento cyklus sa odporúča používať pri kombinácii rovnakých typov tkanín.	1,5 (6 kusy)	800	-	90
		1 (3 kusy)	800	-	70
		0,3 (1 kusy)	800	-	50
Steam Refresh	Osviežuje oblečenie pomocou funkcie pary a odstraňuje nežiaduce pachy. Používajte len so suchým oblečením.	1,5 (6 kusy)	-	-	35
		1 (3 kusy)	-	-	31
		0,3 (1 kusy)	-	-	23
Mixed	Použitie pre spoločné sušenie bezfarebnej syntetickej a bavlnenej bielizne. Týmto programom môžete vysušiť oblečenie pre šport a fitness.	6	1000	175	180
Jeans	S týmto programom môžete sušiť džínsové nohavice, sukne, košele alebo kabáty.	4	1200	130	135
Cotton	Týmto cyklom môžete sušiť bavnené textilie odolné voči teplu. Vyberie sa nastavenie sušenia, ktoré zodpovedá hrúbke bielizne, ktorá sa má sušiť, a požadovanej úrovni suchosti.	8	1000	190	195
Eco	Jednovrstvové, bežné bavlnené textilie sa sušia čo najúspornejším spôsobom.	8	1000	174	179
Synthetics	Týmto cyklom môžete sušiť všetky syntetické textilie. Vyberie sa nastavenie sušenia, ktoré zodpovedá požadovanej úrovni suchosti.	4	800	80	85

Tabuľka cyklov bez použitia pary					
Cottons Iron dry***	Jednovrstvové, bežné bavlnené textilie, ktoré majú byť po sušení trochu vlhké, aby boli pripravené na žehlenie.	8	1000	130	-
Wool	Použite tento program pre sušenie vlneného prádla, ako sú svetre, ktoré boli prané podľa pokynov. Odporúča sa na konci programu odstrániť odevy.	1,5	600	148	-
Extra Silence	V tomto programe je úroveň hluku emitovaného do životného prostredia najnižšia. Pomocou tohto programu môžete ticho usušiť vaše bavlnené alebo syntetické miešané prádlo.	8	1000	240	-
Duvet	Použite ho na sušenie perín s perovou výplňou	-	800	165	-
Timed Drying	Môžete si vybrať 10 minútový až 160 minútový časový program pre dosiahnutie požadovanej konečnej hladiny sušenia pri nízkej teplote. V rámci tohto programu bude bubnová sušička v prevádzke nezávisle od stupňa vysušenia bielizne.	-	-	-	-
Refresh	Tento program osvieži sušené oblečenie teplým vzduchom.	1,5	-	120	-
Extra Heat	Tento program je určený na sušenie vypraných textílií pri vyššej teplote ako ostatné cykly, takže je ideálny pre položky, ako je detské oblečenie, spodná bielizeň, uteráky a podobné tkaniny.	5	800	200	-
Rapid 30'	Použite tento program pre prípravu 2 košiel pripravených na žehlenie.	0,5	1200	30	-
Remote Cycle					
Bed Linen	Sušte 1 bavlnenú alebo syntetickú návlčeku so zatvorením gombíkom/zipsom.	3	800	135	-
Lingerie	Poskytuje hygienické sušenie vašej spodnej bielizne pri vysokej teplote.	2	1000	70	-
Sport	Používajte na sušenie oblečenia zo syntetických látok, bavlny alebo zmiešaných textílií alebo vodu nepriepustných výrobkov, ako sú funkčné bundy, pršiplášte, atď. Pred sušením ich otočte naruby.	2	1000	135	-
Delicates	Umožňuje bezpečné sušenie vašich tričiek, blúzok a košiel, ktoré obsahujú pokyny pre pranie s označením "môžu byť sušené".	4	1000	125	-
Towels	Na sušenie uterákov, ako sú kuchynské utierky, osušky a uteráky.	5	1000	175	-

Hodnoty spotreby energie				
Programy	Náplň (kg)	Rýchlosť odstreďovania práčky (ot/min)	Príbližné množstvo zvyšnej vlhkosti	Hodnota spotreby energie kWh
Cottons Eco**	8	1000	60%	1,28
Cottons Iron dry	8	1000	60%	1,05
Synthetics Cupboard Dry	4	800	40%	0,55
	„Ak pravidelne sušíte 8 kg maximálneho množstva bavlny, odporúčame vám pripojiť vypúšťaciu hadicu, aby sa zabránilo vypnutiu sušičky v polovici cyklu, z dôvodu vyprázdenia nádrže“ (pozri časť „Pripojenie k odtoku“).			
*Schopnosť cyklu „Ready to Wear“ (Pripravené na nosenie) uviesť košeľe zo 100 % bavlny, 100 % polyesteru, 100 % viskózy a zmesi 56 % bavlny a 44 % polyesteru do nositeľného stavu (efekt uvoľňovania pokrčenia) schválil Nezávislý inštitút pre testovanie textilu v Európe. Límeec, manžety košeľe alebo rukávy možno v prípade potreby vyžehlite.				

\* : Výššie uvedené hodnoty boli stanovené za štandardných podmienok. Hodnoty spotreby sa môžu líšiť od hodnôt v tabuľke v závislosti od typu bielizne, rýchlosti odstreďovania, okolitých podmienok a úrovne napätia.

\*\*\*Program “Cotton Iron Dry” môžete nastaviť tak, že na ovládacom paneli vyberiete program “Cotton” a potom pomocou tlačidla voľby úrovne suchosti zvolíte úroveň sušenia “Iron Dry”. Symbol “Iron Dry” môžete identifikovať v časti 6.2 Symboly.

## 6.5 Pomocné funkcie

### Úroveň suchosti

Tlačidlo úrovne suchosti sa používa pre nastavenie požadovanej úrovne suchosti. Doba trvania programu sa môže meniť v závislosti na voľbe.

Túto funkciu môžete aktivovať iba pred začatím programu.

### Prevenia krčenia

Funkciu prevencie proti pokrčeniu môžete zapnúť alebo vypnúť stlačením tlačidla výberu prevencie proti pokrčeniu. Ak bielizeň nevyberiete okamžite po dokončení programu, môžete použiť funkciu prevencie proti pokrčeniu, aby ste zabránili pokrčeniu bielizne.

### Zvukové varovanie

Pri ukončení programu sušička vydá varovný zvukový signál. Ak nechcete počuť zvukové varovanie, stlačte tlačidlo „Zvukové varovanie“. Keď stlačíte zvukové výstražné tlačidlo, kontrolka zhasne a po dokončení programu nezaznie zvuk.

Túto funkciu môžete zvoliť pred spustením programu alebo aj po jeho spustení.

### Nízka teplota

Túto funkciu môžete aktivovať iba pred začatím programu. Túto funkciu môžete aktivovať, ak chcete bielizeň sušiť pri nižšej teplote. Trvanie programu bude po aktivácii dlhšie.

### Čas ukončenia

Použitím funkcie Koncový čas môžete oddialiť koniec programu po dobu až 24 hodín.

1. Otvorte plniace dverka a vložte bielizeň.
2. Zvoľte program sušenia.
3. Stlačte tlačidlo pre výber koncového času a nastavte požadovanú dobu oneskorenia. Rozsvieti sa LED Koncového času. (Pri stlačení a podržaní tlačidla Konečného času pokračuje non-stop).
4. Stlačte tlačidlo Štart / Pohotovostný režim. Spustí sa odpočítavanie Koncového času. Znak ":" v strede zobrazovaného časového oneskorenia bude blikať.

V priebehu Konečného času môžete pridať alebo odstrániť bielizeň. Zobrazený čas je celková doba sušenia a koncový čas. Po ukončení odpočítavania LED Koncového času zhasne, spustí sa sušenie a rozsvieti sa LED sušenia.

### Zmena Koncového času

Ak chcete zmeniť dobu Koncového času počas odpočítavania:

Otočte tlačidlo Zapnutie/Vypnutie/Voľba programu a zrušte program. Vyberte požadovaný program a zopakujte voľbu Koncového času.

Zrušenie funkcie Koncového času  
Ak chcete zrušiť odpočítavanie Koncového času a okamžite spustiť program:  
Otočte tlačidlo Zapnutie/Vypnutie/Voľba programu a zrušte program. Vyberte požadovaný program a stlačte tlačidlo „Štart / Pauza“.

### Osvetlenie bubna

Stlačením tohto tlačidla môžete zapnúť alebo vypnúť osvetlenie bubna. Po stlačení tlačidla sa rozsvieti svetlo a po určitom čase zhasne.

## 6.6 Výstražné kontrolky

Výstražné kontrolky sa môžu líšiť v závislosti od modelu sušičky.

### Čistenie filtra

Ak je program ukončený, zapne sa výstražná kontrolka pre čistenie filtra.

### Nádrž na vodu

Ak sa nádržka na vodu zaplní v priebehu spusteného programu, začne blikať výstražná kontrolka a spotrebič prejde do pohotovostného režimu. V takom prípade vyprázdnite zásobník na vodu a spustite program stlačením tlačidla Štart / Pohotovostný režim. Výstražná kontrolka sa vypne a program sa obnoví.

### Čistenie zásuvky filtra / výmenníka tepla

V pravidelných intervaloch bude blikať výstražný symbol pre pripomenutie že je potrebné vyčistiť zásuvku filtra.

## 6.7 Spustenie programu

Pre spustenie programu stlačte tlačidlo Štart / Pohotovostný režim.

Kontrolky Štart / Pohotovostný režim a kontrolky Sušenia sa rozsvietia, čo znamená, že program bol spustený.

## 6.8 Detský zámok

Sušička je vybavená detskou poistkou, ktorá zabráňuje aby bol priebeh programu prerušený stlačením tlačidiel počas prevádzky. Keď je aktivovaný Detský zámok, všetky tlačidlá na paneli s výnimkou ovládacieho prvku Zapnúť/Vypnúť/Voľba programu sú deaktivované.

Ak chcete aktivovať detskú poistku, stlačte na 3 sekundy tlačidlo zvukového upozornenia.

Pre možnosť spustenia nového programu po súčasnom programe a možnosti zasahovania do súčasného programu je potrebné Detský zámok deaktivovať. Ak chcete deaktivovať detský zámok, stlačte rovnaké tlačidlá po dobu 3 sekúnd.

Keď je aktivovaná detská poistka, na obrazovke sa rozsvieti varovná kontrolka detskej poistky.

Keď je detská poistka aktívna:

Pri prevádzke alebo v pohotovostnom stave sušičky sa symboly kontroliek po zmene polohy ovládacieho gombíka na výber programu nezmenia.

Ak je sušička v prevádzke a detská poistka je aktívna, po otočení tlačidla pre výber programu zaznie dvojité pípnutie. Ak je detská poistka deaktivovaná pred otočením tlačidla pre výber programu na pôvodné miesto, program bude ukončený, pretože tlačidlo pre voľbu programu je posunuté.

## 6.9 Zmena programu po jeho spustení

Následne po spustení sušičky môžete zmeniť program, ktorý ste vybrali pre sušenie svojej bielizne na iný program.

- Napríklad otočením tlačidla Zapnúť / Vypnúť / Voľba programu vyberiete program Extra suché, pre voľbu programu Extra suché, namiesto programu Suché pre žehlenie.
- Pre spustenie programu stlačte tlačidlo Štart / Pohotovostný režim.

## Pridávanie a odoberanie prádla počas pohotovostného režimu

Ak chcete pridať/odstrániť bielizeň po spustení programu sušenia:

- Stlačením tlačidla Štart/Pohotovostný režim prepnete sušičku do pohotovostného režimu. Proces sušenia sa zastaví.
- Kým je spotrebič v pohotovostnom režime, otvorte nakladacie dverka, a po odobratí alebo pridaní bielizne dverka zatvorte.
- Pre spustenie programu stlačte tlačidlo Štart / Pohotovostný režim.

Pridanie bielizne po spustení operácie sušenia môže spôsobiť, že sušená bielizeň vo vnútri sušičky sa pomieša s mokrou bielizňou a po ukončení operácie zostane bielizeň vlhká. Pridanie alebo vybratie prádla počas sušenia môžete opakovať toľkokrát, koľkokrát budete chcieť. Ale tento proces bude trvale prerušovať proces sušenia a spôsobí predĺženie trvania programu a zvýšenie spotreby energie. Z toho dôvodu sa odporúča pridať bielizeň pred začatím programu. Ak je nový program zvolený otočením gombíka voľby programu kým je sušička v pohotovostnom režime, bežiaci program sa ukončí.

Nedotýkajte sa vnútorného povrchu bubna pri pridávaní alebo vyberaní prádla, kým prebieha program. Povrch bubna je horúci.

## 6.10 Zrušenie programu

Ak chcete zrušiť program a ukončiť sušenie z akéhokoľvek dôvodu po spustení sušičky, otočte ovládač On/Off/Voľba programu a program sa ukončí.

Ak zrušíte program počas prevádzky sušičky, vo vnútri spotrebiča môže byť vysoká teplota, na ochladenie spustite program ventilácie.

## 6.11 Koniec programu

Po ukončení programu sa na kontrolke sledovania programu rozsvietia LED kontrolky pre Koniec/Zabránenie pokrčenia a Upozornenia na vyčistenie filtra vlákien. Môžete otvoriť dverka na nakladanie a sušička je pripravená pre ďalšiu prevádzku. Ak chcete sušičku vypnúť, prepnete prepínač Zapnutia / Vypnutia / Výberu programu do polohy ZAPNUTÉ / VYPNUTÉ.

Ak je aktívny režim prevencie proti pokrčeniu a bielieň po dokončení programu neodstránite, po 2 hodinách sa aktivuje funkcia na zabránenie vytvoreniu záhybov, aby sa bielieň vo vnútri stroja nepokrčila. Program bielieň v 10-minútových intervaloch pretočí, s cieľom zabránenia je pokrčeniu.

## 6.12 Vonná funkcia

Ak je vaša sušička vybavená Vonnou funkciou, pre používanie tejto funkcie si prečítajte príručku ProScent.

## 6.13 Všeobecný popis

### Parných programov

#### Parné cykly

Funkciu pary môžete používať v cykloch, ktoré sú na paneli zariadenia označené modrou čiarou. Pri používaní cyklu s aktívnou parnou funkciou je potrebné používať sušičku tak, že oblečenie zoskupíte podľa jeho typu a hrúbky. Parné cykly nie sú vhodné pre vlnu, kožu alebo oblečenie, ktoré obsahuje kovové časti. Pri výrobe pary v parných cykloch môže vzniknúť mimoriadny hluk. V závislosti od typu, množstva bielizne a zvoleného cyklu sa môže výsledok procesov uvoľňovania pokrčenia a odstraňovania zápachu líšiť. Po ukončení parných cyklov by sa bielieň mala okamžite vybrať z práčky a zavesiť na vešiak.

#### Príprava zariadenia

Nádrž na paru sa musí naplniť pred prvým použitím parných funkčných cyklov. Preto je pri prvom použití práčky potrebné sušiť bielieň pomocou cyklu s parnou funkciou alebo cyklu s neaktívnou parnou funkciou.

## Ako aktivovať parný cyklus:

Po zapnutí práčky a otočení navigátora cyklov na cykly „Ready to Wear“ (Pripravené na nosenie) alebo „Steam Refresh“ (Osvieženie parou) sa rozsvieti indikátor zobrazený na obrázku nižšie.



Tento symbol označuje, že môžete spustiť cyklus sušenia s maximálnou náplňou 1,5 kg (6 kusov). Ak chcete sušiť 1 alebo 3 kusy bielizne, musíte na obrazovke ťuknúť na možnosť „Steam“ (Para) a vykonať požadovanú úpravu v nastaveniach úrovne naplnenia.



3 kusy



1 ks

Po vykonaní požadovaných nastavení môžete cyklus spustiť stlačením tlačidla Start/Hold (Spustenie/podržanie).

Aby ste mohli aktivovať funkciu pary v cykloch Blend (zmes), Jeans (džínsy), Cotton (bavlna), Economic Cotton (ekonomická bavlna) a Synthetic (syntetika), musíte na obrazovke ťuknúť na možnosť „Steam“ (Para). Po ťuknutí na toto tlačidlo sa aktivuje funkcia pary, zobrazí sa symbol uvedený nižšie a zmení sa trvanie cyklu.



Cyklus môžete spustiť stlačením tlačidla Start/Hold (Spustenie/podržanie), keď sa zobrazí symbol a aktivuje sa funkcia pary.

Ak je nádržka na paru prázdna, ikona zobrazená nižšie bude blikať. Na naplnenie nádržky je potrebné sušiť bielieň v cykle s neaktívnou funkciou pary.



## 6.14 Funkcia HomeWhiz

Ako prvé, nainštalujte aplikáciu HomeWhiz do svojho telefónu.

Podrobné informácie o aplikácii HomeWhiz sú dostupné na stránke <https://www.homewhiz.com/>

Zapnite na svojom telefóne bluetooth. Svoj produkt môžete prepnúť do režimu Vypnutia pomocou Tlačidla zapnutia a vypnutia. Stlačte súčasne tlačidlá «Úroveň suchosti» a «Dialkové ovládanie» na zariadení na 3 sekundy podľa pokynov aplikácie. Na obrazovke sa zobrazí 3-2-1 a nasledujúci obrázok.

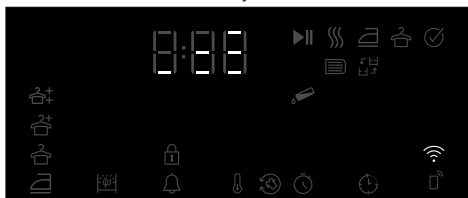

Vyberte model produktu, ktorý chcete pridať z aplikácie: Zariadenia->Pridať zariadenie->Čistiace zariadenia->Sušička

Zadajte skladové číslo.

Po výbere možnosti začať pridávať sa na obrazovke zobrazia okolité siete Wi-Fi, vyberte sieť, ktorú chcete pridať, a zadajte heslo siete. Po dokončení inštalácie sa obrazovka produktu zatvorí a v aplikácii sa zobrazí výzva na výber miestnosti, do ktorej bude produkt pridaný.

### Používanie dialkového pripojenia:

Produkt je možné prepnúť do režimu dialkového ovládania v požadovanom programe. Ak je na produkte zapnuté Wi-Fi, rozsvieti sa ikona Wi-Fi.

Ak je Wi-Fi vypnuté a ikona nesvieti, zapnite Wi-Fi stlačením Tlačidla dialkového ovládania na 3 sekundy.

Stlačením klávesu Dialkového ovládania aktivujete dialkové ovládanie so zapnutým Wi-Fi.

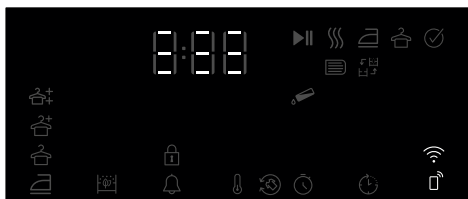

Produkt je možné ovládať na diaľku vstupom do aplikácie HomeWhiz, keď je Dialkové ovládanie aktívne.

Podrobné informácie o aplikácii HomeWhiz sú dostupné na stránke <https://www.homewhiz.com/>

### Odstránenie produktu zo siete:

Keď sú tlačidlá Čas ukončenia a Dialkové ovládanie stlačené na 5 sekúnd, keď je produkt zapnutý, na obrazovke sa spustí odpočítavanie od 5 a keď zaznie pípnutie, produkt sa vymaže zo siete a vypne sa Wi-Fi.

- Pri otvorení dverí sa dialkové ovládanie zruší.
- Po stlačení Tlačidlo zapnutia a vypnutia sa dialkové ovládanie sa zruší.
- Ak ikona Wi-Fi nepretržite svieti, znamená to, že Wi-Fi je aktívne a zariadenie je pripojené k sieti.
- Ak ikona Wi-Fi nepretržite bliká, znamená to, že je aktívna a pokúša sa pripojiť k sieti. K produktu sa nemôžete pripojiť, pokiaľ nesvieti nepretržite.
- Pripojenie k produktu je povolené, ak je ikona dialkového ovládania aktívna a ikona Wi-Fi nepretržite svieti.

### Získanie aplikácie Homewhiz

Aplikáciu Homewhiz môžete získať z obchodu s aplikáciami vášho zariadenia. Na rýchlejší prístup k aplikáciám môžete použiť nižšie uvedené QR kódy.



Apple App Store pre zariadenia s operačným systémom IOS



Obchod Google Play pre zariadenia s operačným systémom Android

## 7 Údržba a čistenie

Najskôr si prečítajte „Bezpečnostné pokyny“!

### 7.1 Vláknové filtre (interné a externé filtre)/Čistenie vnútorného povrchu plniacich dvierok

Vlasy a žmolkov ktoré sa oddelia od bielizne počas procesu sušenia, sa zhromažďujú pomocou vláknového filtra. Nedostatočné čistenie filtrov môže predĺžiť dobu sušenia a zvýšiť úroveň spotreby energie.

Nedostatočné čistenie filtrov môže spôsobiť vlhké prádlo po sušiacom cykle. Pri čistení filtrov, aby sa zabránilo šíreniu mikroplastov do používaného vodného systému, by sa mali odstrániť nečistoty a vlasy. Pri čistení filtrov by voda nemala byť vypúšťaná smerom k odtokom.

Po každom sušiacom cykle vyčistíte vlákno­vý filter a vnútorný povrch plniacich dvierok..

Vaša sušička má 2 vlákno­vé filtre, pričom jeden je umiestnený vo vnútri druhého. Pred spustením prevádzky sa uistite, že sú nainštalované filtre na vlákna.

Čistenie filtra na textilné vlákna:

- Otvorte plniace dvierka.
- Držte prvú časť (vnútorný filter) dvojzložkového vlákno­vého filtra a vytiahnite ho smerom nahor.

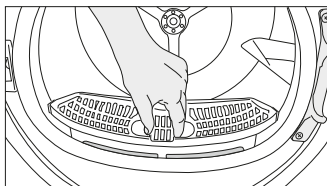

- Vyberte druhú časť (vonkajší filter) potiahnutím nahor.

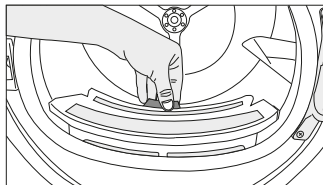

Uistite sa, že otvor, kde sú nainštalované filtre, je bez vlasov, vlákien a bavlnených guľičiek.

- Otvorte obidva filtre na vlákna (vonkajší aj vnútorný) žmolkov odstráňte rukami alebo kefou na deflektore vzduchu. Vlasy vo filtroch môžete vyčistiť vysávačom. Žmolkov vyhodte odpadkového koša a nesplochujte do odtoku, aby sa predišlo šíreniu mikroplastov v systéme použitej vody.

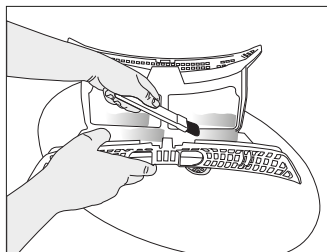
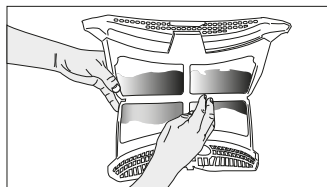
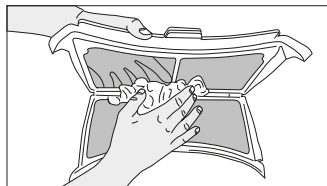

- Vložte žmolkov na seba a umiestnite ich späť na ich miesto.

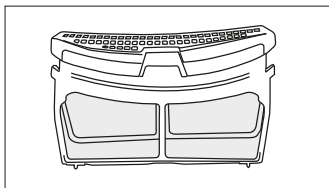

- Očistite vnútorný povrch nakladacích dveriek a tesnenie mäkkou vlhkou handričkou alebo kefou na deflektore vzduchu.

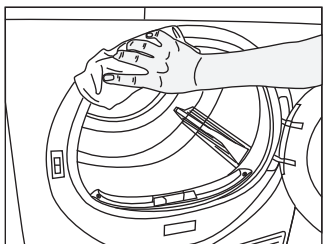
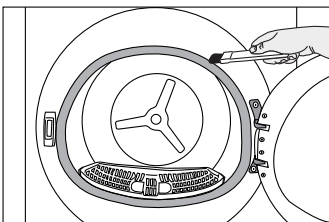
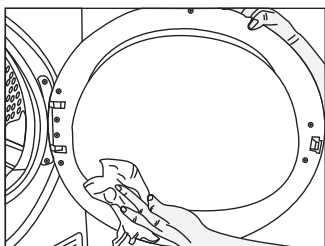

## 7.2 Čistenie snímača

Sušička má snímače vlhkosti, ktoré zisťujú, či je bielizeň suchá.

Čistenie snímačov:

Otvorte plniace dverka sušičky.

Ak je stroj horúci v dôsledku sušenia, počkajte, kým vychladne.

Kovové povrchy senzora očistite mäkkou handričkou navlhčenou v octe a potom ich osušte.

Kovové povrchy senzora vyčistite 4 krát ročne. Na čistenie používajte mäkké tkaniny namiesto kovových nástrojov.

Kvôli nebezpečenstvu požiaru a výbuchu nepoužívajte na čistenie senzorov roztoky, čistiace prostriedky alebo podobné nástroje.

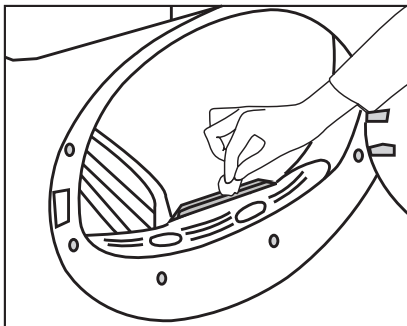

## 7.3 Vyprázdnenie nádržky na vodu

Počas sušenia sa vlhkosť z bielizne odvádza a kondenzuje, potom sa voda hromadí vo vodnej nádrži. Po každom sušení vyprázdnite nádržku na vodu.

Kondenzovaná voda nie je pitná voda! Počas chodu programu nechajte nádržku na vodu na mieste.

Ak nevyprázdnete nádržku na vodu, počas ďalších sušení stroj prestane pracovať z dôvodu naplnenia nádrže na vodu a bude blikať výstražná ikona nádržky na vodu. V takom prípade vyprázdňte nádržku na vodu a pokračujte v sušení stlačením tlačidla Štart/ Pohotovostný režim.

Vyprázdnenie nádržky na vodu:

Opatrne vytiahnite nádržku na vodu zo zásuvky.

Vyprázdňte nádržku na vodu.

Opatrne vyberte nádržku na vodu v zásuvke alebo na ochrannej platni.

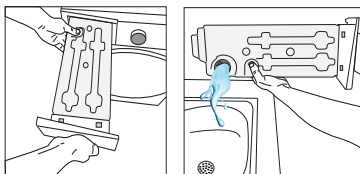

Ak sa v lieviku na vodnej nádrži nahromadí vlákna, odstráňte ich pod tečúcou vodou. Vložte nádržku na vodu späť.

Ak sa používa možnosť priameho vypúšťania, nie je potrebné vypúšťať nádržku na vodu.

## 7.4 Čistenie kondenzátora

Vlasy a vlákno, ktoré sa nezhromažďujú vláknovým filtrom, sa hromadia na kovovom povrchu kondenzátora za deflektorom vzduchu. Tieto vlákna sa pravidelne čistia. Ak ikona čistenia kondenzátora bliká, skontrolujte kovový povrch. Ak existuje vlákno, vyčistite ho. Musí sa kontrolovať najmenej každých 6 mesiacov.

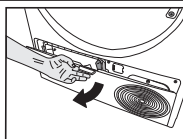

Otvorte záklopku potiahnutím za tlačidlo.

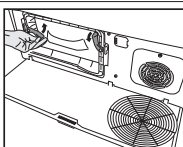

Posunutím západiek otvorte veko deflektora vzduchu.

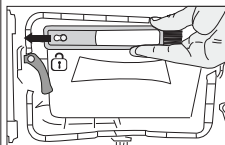

Potiahnite kefu doľava, aby ste ju odstránili. Môžete použiť čistiacu kefu na čistenie filtra, kondenzujúceho kovového povrchu a nahromadených vlákien na dverách.

Čistiaca kefa je vo vnútri dokumentačného vrečka. Vezmite kefu z dokumentačného vaku a vložte ju na svoje miesto na deflektore vzduchu, aby ste ju uložili.

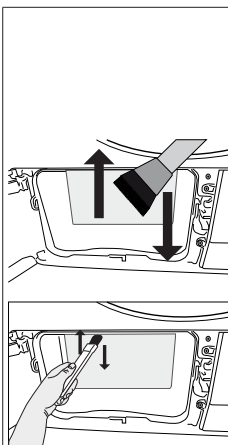

Očistite vlákno na kovovom povrchu kondenzátora vlhkou handričkou alebo kefou na deflektore vzduchu v smere zhora nadol. Nečistite v smere zľava doprava, pretože by to poškodilo kovové plechy kondenzátora. Na čistenie môžete použiť vysávač so štetcom. Ak vysávač nemá kefu, neodporúča sa používať na čistenie kondenzátora.

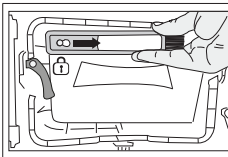

Po vyčistení filtra, dverok a kondenzora potiahnite kefu doprava a zaistite ju na svojom mieste.

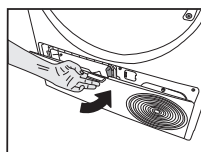

Po dokončení procesu čistenia umiestnite kryt deflektora na svoje miesto, posuňte západky tak, aby ste ich zatvorili a zatvorte záklopku.

Môžete čistiť ručne za predpokladu, že použijete ochranné rukavice. Nesnažte sa čistiť holými rukami. Lopatky kondenzora môžu poškodiť vaše ruky. Čistenie zľava doprava môže poškodiť lopatky kondenzora. To môže spôsobiť problémy pri sušení.

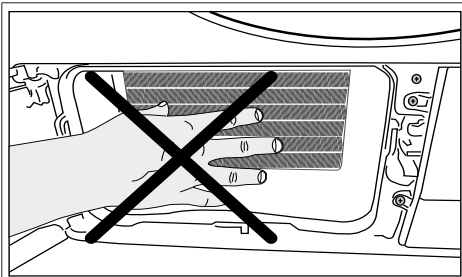

Po demontáži krytu deflektora vzduchu je prítomnosť vody v plastovej časti pred kondenzorom normálna.

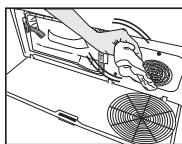

Ak vidíte nahromadenie vlákien na kryte ventilátora a na záklopke, odstráňte ich handričkou.

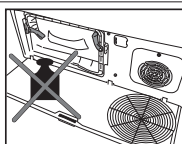

Udržujte záklopku bez záťaže, keď je otvorená.

Na čistenie bubna používajte mäkké tkaniny.

## 8 Riešenie problémov

### Sušenie trvá príliš dlho.

Póry vláknového filtra (vnútorný a vonkajší filter) môžu byť upchaté. >>> Možno čistiť vysávačom.

Predná strana kondenzátora môže byť upchatá. >>> Vyčistite prednú stranu kondenzora.

Vetracie mriežky pred strojom môžu byť upchaté. >>> Odstráňte všetky predmety pred vetracích mriežok, ktoré blokujú ventiláciu.

Vetranie môže byť nedostatočné, ak je sušička nainštalovaná v malom priestore. Otvorte dvere alebo okná, aby ste zabránili vysokej teplote v miestnosti.

Ak je prítomný snímač vlhkosti;

Na snímači vlhkosti sa mohol nahromadiť vodný kameň. >>> Vyčistite snímač vlhkosti.

Stroj môže byť preťažený bielizňou. >>> Sušičku príliš nezatažujte.

Prádlo možno nebolo dostatočne vyžmýkané. >>> Odstredujte pri vyššej rýchlosti v práčke.

### Bielizeň zostáva vlhká po sušení.

Pravdepodobne nebol použitý program vhodný pre daný typ prádla. >>> Skontrolujte štítky na prádle a vyberte program ideálny pre daný druh prádla alebo použite dlhšie programy.

Póry vláknového filtra (vnútorný a vonkajší filter) môžu byť upchaté. >>> Možno čistiť vysávačom.

Predná strana kondenzátora môže byť upchatá. >>> Vyčistite prednú stranu kondenzora.

Stroj môže byť preťažený bielizňou. >>> Sušičku príliš nezatažujte.

Prádlo možno nebolo dostatočne vyžmýkané. >>> Odstredujte pri vyššej rýchlosti v práčke.

### Sušička sa nezapne a program sa nedá spustiť. Sušička sa nezapne, keď je nastavená.

Napájací kábel nemusí byť zapojený. >>> Uistite sa, že napájací kábel je zapojený.

Nakladacie dvere mohli zostať otvorené. >>> Skontrolujte, či sú nakladacie dveria správne zatvorené.

Program nemusí byť nastavený alebo tlačidlo Štart / Pauza nemusí byť stlačené. >>> Uistite sa, že je nastavený program a nie je v pohotovostnom režime.

Je aktivovaná detská poistka. >>> Vypnite detskú poistku.

### Program bol prerušený bez zjavného dôvodu.

Dvere nakladania nemusia byť správne zatvorené. >>> Skontrolujte, či sú nakladacie dveria správne zatvorené.

Mohlo by dôjsť k výpadku napájania. >>> Pre spustenie programu stlačte tlačidlo Štart / Pauza / Pohotovostný režim.

Nádrž na vodu môže byť plná. >>> Vyprázdnite nádržku na vodu.

### Bielizeň sa zmenšila, zmatnela alebo sa poškodila.

Pravdepodobne nebol použitý program vhodný pre daný typ prádla. Skontrolujte štítky na oblečení a vyberte program vhodný pre daný typ oblečenia.

### Voda tečie z nakladacích dverí.

Na vnútornom povrchu nakladacích dverí a na povrchu tesnenia nakladacích dverí sa mohli nahromadiť Póry. Očistite vnútorný povrch plniacich dverí a povrch tesnenia plniacich dverí.

### Dvere nakladania sa otvárajú samy.

Dvere nakladania nemusia byť správne zatvorené. >>> Stlačte plniace dveria, kým nezaznie zatvárací zvuk.

### Symbol výstrahy nádrže na vodu svieti/bliká.

Nádrž na vodu môže byť plná. >>> Vyprázdnite nádržku na vodu.

Vypúšťacia hadica na vodu sa mohla preložiť. Ak je produkt pripojený priamo do odtoku, skontrolujte vypúšťaciu hadicu.

### Osvetlenie vo vnútri sušičky nesvieti. (v modeloch s lampami)

Sušička možno nebola zapnutá použitím tlačidla Zap/Vyp. >>> Skontrolujte, či je sušička zapnutá.

Lampa môže byť pokazená. >>> Obráťte sa na autorizovaný servis pre výmenu lampy.

### Svieti ikona alebo kontrolka proti pokrčeniu.

Môže byť aktivovaný program proti pokrčeniu, ktorý zabraňuje pokrčeniu bielizne v sušičke. >>> Vypnite sušičku a vyberte bielizeň.

Svieti ikona čistenia vlákňového filtra.
Vlákňové filtre (vnútorné a vonkajšie filtre) môžu byť upchaté. >>> Možno čistiť vysávačom. Vo vlákňitých póroch filtra sa mohla vytvoriť vrstva, ktorá spôsobí upchatie. >>> Možno čistiť vysávačom. V póroch vlákňového filtra (vnútorné a vonkajšie filtre) sa môže vytvoriť vrstva, ktorá vedie k upchatiu.<<Možno vyčistiť vysávačom.>> Vlákňové filtre nemusia byť na svojom mieste. >>> Vložte vnútorné a vonkajšie filtre na ich miesto. Na plastovú časť nemusí byť nainštalovaná ekologická filtračná tkanina a predná časť kondenzátora môže byť upchatá.>>>Nainštalujte ekologický filter na plastovú časť a položte ho na kryt filtra. Ekologický filter možno nebol vymenený, hoci výstražný symbol svieti. „Vymeňte filter.“
Stroj vydáva zvukové varovanie,
Vlákňové filtre nemusia byť na svojom mieste. >>> Vložte vnútorné a vonkajšie filtre na ich miesto. Možno neboli nainštalované filtre stroja.>>> Namontujte vlákňové filtre (vnútorné a vonkajšie) alebo ekologický filter na ich kryt.
Ikona varovania kondenzátora blíká.
Predná strana kondenzora môže byť upchatá vlákňami. >>> Vyčistite prednú stranu kondenzora. Vlákňové filtre nemusia byť na svojom mieste. >>> Vložte vnútorné a vonkajšie filtre na ich miesto.
Osvetlenie vo vnútri sušičky sa rozsvieti. (v modeloch s lampami)
Ak sa sušička zapojí do elektrickej zásuvky, stlačí sa tlačidlo Zap/Vyp a dverka sa otvorí; osvetlenie sa rozsvieti. >>> Odpojte sušičku zo zásuvky alebo prepnite tlačidlo Zap/Vyp do polohy Vyp.
Ikona Wi-Fi neustále blíká. (Modely s funkciou HomeWhiz)
>>> Produkt nemusí byť pripojený k bezdrôtovej sieti. Podľa pokynov sa pripojte k sieti. Zariadenie, ktoré spotrebič používa na pripojenie k sieti, môže byť chybné. Skontrolujte ho. Spotrebič nemusí byť pripojený k sieti, pretože je mimo dosahu Wi-Fi.
Skontrolujte nasledujúce kroky, ak na obrazovke vidíte "F L t".
Filtre môžu byť znečistené. Vyčistite vnútorné a vonkajšie filtre V oblasti nakladacích dverí, ak používate vnútorné a vonkajšie dvojité filtre. >>> Uistite sa, že sú nainštalované oba filtre. Predná strana kondenzátora môže byť znečistená. >>> Otvorte a skontrolujte zónu spodného panelu a uistite sa, že je čistá. Prezrite si sekciu Údržba a čistenie. Z bubna sušičky odstráňte cudzie predmety, ak tam nejaké sú. Náhradné diely budú k dispozícii až 10 rokov v súlade s požiadavkami osobitného nariadenia.
Ak problém pretrváva aj po vykonaní pokynov v tejto časti, obráťte sa na svojho predajcu alebo na autorizovaný servis. Nikdy sa nepokúšajte opraviť nefunkčný produkt sami.
Ak sa vyskytne problém s akoukoľvek časťou spotrebiča, môžete požiadať o výmenu tak, že sa obráťte na najbližší autorizovaný servis a uvediete číslo modelu zariadenia. Používanie spotrebiča s neoriginálnymi dielmi môže spôsobiť jeho poruchu. Výrobca a distribútor nenesú zodpovednosť za poruchy spôsobené neoriginálnymi dielmi.

## PRODUKTOVÝ LIST

V súlade s delegovaným nariadením Komisie (EÚ) č.: 392/2012

Názov alebo ochranná známka dodávateľa	WHIRLPOOL	
Názov modelu	WP 88X WBS EE 7188282160	
Menovitá kapacita (kg)	8,0	
Typ sušičky	S odvodom vzduchu	-
	Kondenzátor	•
Trieda energetickej účinnosti <sup>(1)</sup>	A+++	
Ročná spotreba energie (kWh) <sup>(2)</sup>	157,8	
Typ riadenia	Automatické	•
	Neautomatické	-
Spotreba energie štandardného programu pre bavlnu pri plnom zafažení (kWh)	1,28	
Spotreba energie štandardného programu pre bavlnu pri čiastočnom zafažení (kWh)	0,72	
Príkon vo vypnutom stave pre štandardný bavlnový program pri plnom zafažení, P <sub>0</sub> (W)	0,50	
Príkon pri ponechaní v zapnutom stave pre štandardný bavlnový program pri plnom zafažení, P <sub>L</sub> (W)	1,00	
Doba trvania režim ponechania v zapnutom stave (min)	30	
Štandardný program pre bavlnu <sup>(3)</sup>	•	
Programová doba štandardného programu pre bavlnu pri plnom zafažení, T <sub>suché</sub> (min)	174	
Programová doba štandardného programu pre bavlnu pri čiastočnom zafažení, T <sub>suché1/2</sub> (min)	108	
Vážený čas programu "štandardného programu pre bavlnu pri plnom a čiastočnom zafažení (T <sub>v</sub> )	136	
Trieda účinnosti kondenzácie <sup>(4)</sup>	B	
Priemerná účinnosť kondenzácie štandardného programu pre bavlnu pri čiastočnom zafažení, C <sub>suché</sub>	88%	
Priemerná účinnosť kondenzácie štandardného programu pre bavlnu pri čiastočnom zafažení, C <sub>suché1/2</sub>	88%	
Vážená účinnosť kondenzácie štandardného programu pre bavlnu pri plnom zafažení a čiastočnom zafažení, C <sub>t</sub>	88%	
Hladina akustického výkonu pre štandardný program pre bavlnu pri plnom zafažení <sup>(5)</sup>	60	
Zabudovaný	-	

• : Áno    - : Nie

(1) Stupnica od A+++ (najvyššia účinnosť) do D (najnižšia účinnosť)

(2) Spotreba energie na základe 160 cyklov sušenia v štandardnom programe pre bavlnu pri plnej a polovicnej náplne a spotreba nízko-energetických režimov. Skutočná spotreba energie na cyklus bude závisieť na tom, ako je zariadenie používané.

(3) "Program skriňovo suchá bavlna" používaný pri plnom a čiastočnom zafažení je štandardný susiaci program, pre ktorý prislúchajúce informácie na etikete a informačnom liste uvádzajú, že tento program je vhodný pre sušenie obvyklého vlhkého bavlneného prádla a jedná sa o najúčinnjší program pre bavlnu z hľadiska spotreby energie.

(4) Stupnica od G (nízka účinnosť) do A (najvyššia účinnosť)

(5) Vážené priemerné hodnoty - L<sub>WA</sub> vyjadrená v dB (A) na 1 pW





