

Whirlpool

TM/© 2025 Whirlpool. Proizvedeno prema licenci/®

TM/© 2025 Whirlpool. Pagaminta pagal licenciją/®

Džiovintuvo

Naudotojo instrukcija

Sušilice

Korisnički priručnik



WPS D8 WBS EE

LT / HR

2960314333_LT/201125.1137



PĀRSTRĀDĀTS UN
PĀRSTRĀDAJAMS PĀPIRS

Gerb. kliente,

Perskaitykite ši naudojimo vadovą prieš naudodamiesi gaminiu!

Dėkojame, kad pasirinkote Whirlpool gaminį. Norėtume, kad šį aukštos kokybės gaminį, pagamintą pasitelkiant naujausias technologijas, naudotumėte kaip įmanoma efektyviau. Prieš naudodami gaminį perskaitykite naudojimo vadovą ir papildomus dokumentus bei įsitikinkite, kad juos suprantate.

Paisykite visų naudojimo vadove pateiktų įspėjimų ir vadovaukitės jame pateikta informacija. Taip nuo galimos žalos apsaugosite tiek save, tiek gaminį.

Saugokite naudojimo vadovą. Kam nors perduodami gaminį, kartu perduokite ir šį naudojimo vadovą.

1 SAUGOS INSTRUKCIJOS	5
2 Pavojus aplinkai.....	12
2.1 WEEE direktyvų atitiktis ir atliekų utilizavimas	12
2.2 Informacija apie pakuotę.....	12
2.3 Standartinės atitikties ir bandymų informacija / ES atitikties deklaracija	12
3 Jūsų džiovyklė	13
3.1 Techninės specifikacijos.....	13
3.2 Prietaiso dalys	14
3.3 Galimi priedai.....	14
4 Įrengimas	15
4.1 Tinkama įrengimui vieta	15
4.2 Pervežimo apsaugų nuėmimas	15
4.3 Vandens jungtis	15
4.4 Kojelių reguliavimas	16
4.5 Džiovyklės perkėlimas.....	16
4.6 Įspėjimas dėl garsų	16
4.7 Lemputės keitimas	16
5 Paruošimas	17
5.1 Skalbiniai, kuriuos galima džiovinti džiovyklėje.....	17
5.2 Skalbiniai, kuriuos galima džiovinti džiovyklėje.....	17
5.3 Skalbinių paruošimas džiovinimui.....	17
5.4 Kaip taupyti energiją	17
5.5 Tinkamas skalbinių kiekis.....	18

6 Įrenginio valdymas	19
6.1 Valdymo skydelis	19
6.2 Simboliai.....	19
6.3 Džiovyklės paruošimas	20
6.4 Programos pasirinkimo ir energijos sąnaudų lentelė	21
6.5 Papildomos funkcijos.....	24
6.6 Įspėjamieji indikatoriai	24
6.7 Programos paleidimas	25
6.8 Užraktas nuo vaikų	25
6.9 Programos pakeitimas po jos paleidimo.....	25
6.10 Programos atšaukimas	26
6.11 Programos pabaiga	26
6.12 Kvapo funkcija.....	26
7 Priežiūra ir valymas.....	27
7.1 Pūkų filtrai (vidiniai ir išoriniai filtrai) / durelių vidinio paviršiaus valymas.....	27
7.2 Jutiklių valymas	28
7.3 Vandens talpos ištuštinimas.....	28
7.4 Kondensatoriaus valymas	29
8 Trikčių diagnostika.....	31
9 Atsakomybės atsisakymo įspėjimas	33
9.1 Noriu suremontuoti pats	33

1SAUGOS INSTRUKCIJOS

PERSKAITYKITE IR LAIKYKITĖS



Šis simbolis primena perskaityti naudojimo vadovą. Prieš naudodami prietaisą, perskaitykite šias saugos instrukcijas. Išsaugokite jas ateičiai. Šiame vadove ir ant prietaiso pateikti svarbūs saugos perspėjimai, kuriuos būtina perskaityti ir visada laikytis. Gamintojas neprisima atsakomybės, jei nesilaikoma šioje saugos instrukcijoje pateiktų nurodymų, prietaisas naudojamas netinkamai arba neteisingai nustatomi valdymo įtaisai.



PERSPĖJIMAS:

- Šis simbolis rodo, kad prietaise naudojamas degus šaltnešis. Jei šaltnešis išteka ir patenka į išorinį uždegimo šaltinį, kyla gaisro pavojus.



Šiame prietaise yra R290 šaltnešio, kuris yra degus, bet nekenksmingas aplinkai.



Labai maži vaikai (0–3 metų) turi būti saugiu atstumu nuo prietaiso. Vyresni vaikai (3–8 metų) turi būti saugiu atstumu nuo prietaiso, nebent visą laiką yra prižiūrimi. Šį prietaisą gali naudoti vaikai nuo 8 metų ir vyresni bei asmenys, turintys psichinį, jutiminį ar protinį neįgalumą arba tie, kuriems trūksta patirties arba žinių, jei jie yra prižiūrimi ir supažindinami su saugiu džiovyklės naudojimu bei supranta su tuo susijusius pavojus. Neleiskite vaikams žaisti su prietaisu. Neprižiūrimi vaikai neturėtų valyti ir prižiūrėti prietaiso.



ĮSPĖJIMAS: Niekada neišjunkite džiovyklės prieš baigiantis džiovinimo ciklui, nebent drabužius ketinate išimti ir išskirstyti nedelsiant, kad pasišalintų karštis.

 Nedžiovinkite džiovyklėje elementų, kurie yra sutepti aliejumi, acetonu, alkoholiu, benzinu, žibalu, dėmių valikliais, terpentinu, vašku ir vaško valikliais, taip pat nedžiovinkite elementų iš porolono (elastinio porolono), dušo kepuraičių, vandeniui atsparių audinių, gumuotų elementų ir drabužių ar pagalvių, kimštų porolonu. Iš kišenių išimkite visus daiktus, pvz., žiebtuvėlius ir degtukus. Nenaudokite džiovyklės, jei valymui buvo naudoti pramoniniai chemikalai.

 Nedžiovinkite tepaluotų drabužių džiovyklėje, nes jie labai degūs.

 Niekada nemėginkite jėga atidaryti durelių ir jokia būdu nesinaudokite jomis kaip laipteliu.

LEISTINAS NAUDOJIMAS

 **DĖMESIO.** Prietaisas nėra pritaikytas valdyti naudojant išorinį perjungimo įrenginį, pvz., laikmatį arba atskirą nuotolinio valdymo sistemą.

 Šis prietaisas skirtas naudoti namų ūkyje ir panašiose patalpose, pavyzdžiui: parduotuvių, biurų ir kitų įstaigų darbuotojų virtuvėse; gyvenamuosiuose namuose-ūkiuose; viešbučiuose, moteliuose, nakvynės vietose, kur patiekiami pusryčiai (angl. „Bed and Breakfast“), bei kitose apgyvendinimo įstaigose.

 Šis prietaisas nėra skirtas profesionaliam naudojimui. Nenaudokite prietaiso lauke.

 Nelaikykite sprogiųjų ar degiųjų medžiagų (pvz., benzino ar aerozolių fl akonų) prietaise ar šalia jo – kyla gaisro pavojus.

 Nedėkite į įrenginį daugiau, nei maksimalus leidžiamas kiekis (kg sausų drabužių), kuris nurodomas programų lentelėje.

 Nedžiovinkite džiovyklėje neskalbtų drabužių.

 Pasirūpinkite, kad prie džiovyklės nebūtų pūkų ir dulkių sancaupų.

 Audinių minkštiklius ar kitus panašius gaminius reikia naudoti laikantis audinių minkštiklio naudojimo rekomendacijų.

 Neperdžiovinkite skalbinių.

 Negerkite, pakartotinai nenaudokite ir neruoškite maisto su kondensuotu vandeniu. Jis gali pakenkti jūsų sveikatai ir padaryti žalos turtui.

 **PERSPĖJIMAS:** nepažeiskite prietaiso šaldymo skysčio kontūro vamzdžių.

MONTAVIMAS

 Prietaisą perkelti ir įrengti turi du ar daugiau žmonių. Priešingu atveju galite susižeisti. Mūvėkite apsaugines pirštines, kai išpakuojate ir montuojate prietaisą. Priešingu atveju galite įsipjauti.

 Įrengimą, taip pat prijungimo prie vandentiekio (jei reikia), elektros tinklo ir remonto darbus turi atlikti kvalifi kuotas technikas. Prietaisą remontuoti ar jo dalis keisti galima tik tuo atveju, jei tai nurodyta naudotojo vadove. Pasirūpinkite, kad montavimo vietoje nebūtų vaikų. Išpakavę prietaisą, patikrinkite, ar jis nebuvo pažeistas pervežimo metu. Jei kyla problemų, kreipkitės į prekybos atstovą arba artimiausią techninės priežiūros centrą. Įrengus prietaisą, pakuotės medžiagas (plastiką, polistireno dalis ir pan.) laikykite vaikams nepasiekiamoje vietoje, kad nekiltų uždusimo pavojus. Prieš vykdant bet kokius įrengimo darbus, prietaisą būtina išjungti iš elektros tinklo, kad nekiltų elektros smūgio pavojus. Pasirūpinkite, kad montuojant, prietaisas nepažeistų maitinimo laido. Priešingu atveju gali kilti gaisro ar elektros smūgio pavojus. Prietaisą įjungti galima tik baigus įrengimo darbus.

 **ERSPĖJIMAS:** euždenkite vėdinimo angų prietaiso korpuse arba įmontuotoje konstrukcijoje.



Džiovyklę statykite gerai vėdinamose patalpose (durys, ventiliacijos grotelės arba anga didesnė nei 500 cm²) kad į kambarį neitų kitą kurą naudojančių įrenginių (įskaitant degančių atvira liepsna) dujos. Jei džiovyklė įrengiama po stalviršiu, išlaikykite 10 mm atstumą tarp viršutinio džiovyklės skydo ir virš jo esančių daiktų bei 15 mm tarp prietaiso šonų ir sienų ar šalia esančių baldų.



Įsitinkite, kad prietaisas nėra sumontuotas šalia šilumos šaltinio.



Prietaiso negalima įrengti už rakinamų durų ar stumdomų durų arba durų, kurios atidaromos priešinga kryptimi ir trukdytų visiškai atidaryti džiovyklės dureles.



Prietaisas turi būti statomas prie sienos, kad prieiga prie galinės jo sienelės būtų ribota.



Pasirūpinkite, kad nebūtų kilimo, kuris galėtų uždengti ventiliacijos angas džiovyklės apačioje.



Jei džiovyklę ketinate pastatyti ant skalbimo mašinos, kreipkitės į techninės priežiūros centrą arba pardavėją ir pasiteiraukite, kokie modeliai tam yra tinkami. Įrenginius galima dėti vieną ant kito, tik jei džiovyklė prie skalbimo mašinos pritvirtinama atitinkamu tvirtinimo rinkiniu, kurį galima įsigyti techninės priežiūros centre arba iš pardavėjo.

Tinkamo surinkimo instrukcijos pateikiamos kartu su tvirtinimo rinkiniu.

ISPEJIMAI DEL ELEKTROS



Prietaisą reikia sumontuoti taip, kad jį būtų galima išjungti iš elektros tinklo ištraukus maitinimo laido kištuką arba iki elektros lizdo pagal sujungimų taisyklės sumontuotu daugiapoliu jungikliu ir prietaisas turi būti įžemintas pagal nacionalinius elektros saugos standartus.



Nenaudokite ilginamųjų laidų, tinklo lizdo skirstytuvų ir adapterių. Prietaisą įrengus, jo elektros komponentai turi būti nepasiekiami naudotojui. Prietaiso nenaudokite, jei jūsų kūnas yra drėgnas arba esate basi. Šio prietaiso nenaudokite, jei pažeistas jo maitinimo laidas arba kištukas, jei prietaisas veikia netinkamai arba jei jis yra pažeistas ar buvo numestas.



Jei maitinimo laidas pažeistas, jį tokiu pačiu turi pakeisti gamintojas, jo įgaliotas techninės priežiūros darbuotojas ar kitas kvalifi kuotas asmuo – taip išvengsite elektros smūgio pavojaus.

VALYMAS IR PRIEŽIURA



ĮSPĖJIMAS: Prieš atlikdami bet kokius techninės priežiūros darbus, prietaisą išjunkite ir atjunkite nuo elektros tinklo. Kad nesusižeistumėte, mūvėkite apsaugines pirštines (įdrėskimo rizika) ir avėkite apsauginius batus (sumušimo rizika); darbus atlikite dviese (mažesnė apkrova); niekada nenaudokite valymo garais įrenginių (elektros šoko rizika). Dėl ne specialistų atliekamų gamintojo neįgaliotų remonto darbų gali kilti grėsmė sveikatai arba saugai ir gamintojas dėl to nebus laikomas atsakingu. Jei bet kokia žala ar pažeidimas atsiranda dėl neprofesionalių darbuotojų atliktų remonto arba techninės priežiūros darbų, garantija, kurios sąlygos yra išdėstytos kartu su įrenginiu pateiktame dokumente, negalioja.



Prieš pradėdami džiovinimo ciklą įsitikinkite, ar visos pūky gaudyklės yra švarios.



Antriniam filtrui valyti nenaudokite jokių įrankių, nes tai gali sugadinti prietaisą ir sukelti dujų nuotėkį.

PAKAVIMO MEDŽIAGU IŠMETIMAS

Pakavimo medžiagos yra 100 % perdirbamos ir pažymėtos perdirbimo simboliu.



Todėl įvairias pakuotės medžiagas reikia išmesti labai atsakingai ir griežtai laikantis vietos institucijų reglamentų, reguliuojančių atliekų išmetimą.

BUITINIŲ PRIETAISŲ ŠALINIMAS

Šis prietaisas pagamintas naudojant perdirbamas arba pakartotinai naudojamas medžiagas. Prietaisą išmeskite paisydami vietos atliekų išmetimo reglamentų. Dėl išsamesnės informacijos apie buitinių elektrinių prietaisų apdorojimą, utilizavimą ir perdirbimą kreipkitės į įgalioją vietos instituciją, buitinių atliekų surinkimo įmonę arba parduotuvę, kurioje pirkote prietaisą. Šis prietaisas paženklintas pagal Europos direktyvos 2012/19/ES dėl elektros ir elektronikos įrangos atliekų (EEIJA) reikalavimus ir pagal elektros ir elektronikos įrangos atliekų 2013 m. reikalavimus (pataisas).

Tinkamai utilizuodami šį gaminį apsaugosite aplinką ir sveikatą nuo galimo neigiamo poveikio



Ant prietaiso arba pridedamų dokumentų esantis simbolis nurodo, kad su šiuo prietaisu negalima elgtis kaip su buitinėmis šiukšlėmis. Jį reikia atiduoti į atitinkamą surinkimo skyrių, kad elektros ir elektronikos įranga būtų perdirbta.

- Skalbimo mašinos statyti ant džiovyklės negalima.

Skalbimo mašinos ir džiovyklės įrengimo duomenų lentelė	
Sujungimo rėmelio tipas	Gylis (D – džiovyklė, SM – skalbimo mašina)
Plastikas – 54 / 60 cm su arba be juostos	60 cm D --> SM ≥ 50 cm / 54 cm D --> SM > 45 cm
Plastikas – 46 cm su arba be juostos	46 cm D --> SM ≥ 54 cm
Su lentyna – 60 cm	60cm D --> SM ≥ 50 cm
Su lentyna – 54cm	54cm D --> SM > 45cm

P Informaciją apie įmonės politiką, standartinę dokumentaciją, informaciją apie atsarginių dalių užsakymą ir papildomą informaciją galite rasti atlikdami toliau nurodytus veiksmus:

Naudojant QR kodą savo prietaise.

Apsilankydami mūsų tinklalapyje docs.whirlpool.eu/docs ir partselfservice.europeanappliances.com

Arba **kreipdamiesi į techninės priežiūros centrą** (žr. telefono numerius garantijos lankstinuke). Kreipiantis į techninės priežiūros centrą būtina pateikti gaminio duomenų plokštelėje nurodytus kodus

Daugiau informacijos apie savo modelį galite rasti internete adresu <https://eprel.ec.europa.eu/>, kuri yra ofi ciali ES EPREL gaminių duomenų bazė.

Pasirinkę Gaminio Kategoriją, įveskite gaminio Modelio Identifi katorių.

Modelio Identifi katorių sudaro raidės ir skaičiai, jį galima rasti ant duomenų plokštelės, jis įvardintas kaip Mod. (žr. paveikslėlį dešinėje).

Kad galėtumėte tinkamai pasinaudoti pagalba, užregistruokite gaminį svetainėje www.register10.eu



2 Pavojus aplinkai

2.1 WEEE direktyvų atitiktis ir atliekų utilizavimas



Šiame produkte nėra pavojingų ir draudžiamų medžiagų, nurodytų „Elektros ir elektroninės įrangos atliekų valdymo reglamente“, kurį paskelbė Turkijos Respublikos aplinkos ir urbanizacijos ministerija. Atitinka WEEE direktyvos reikalavimus. Šis produktas pagamintas naudojant perdirbtas ir pakartotinai galimas naudoti aukštos kokybės dalis ir medžiagas. Neišmeskite šio prietaiso su buitinėmis atliekomis. Pristatykite jį į elektrinių ir elektroninių prietaisų perdirbimo centrą. Apie surinkimo vietas galite teirautis vietinio administratoriaus. Padėkite saugoti aplinką ir gamtinius išteklius, pristatydami panaudotus produktus perdirbti.



Be to, R290 yra degus šaldiklis. Todėl pasirūpinkite, kad sistema ir vamzdžiai nebūtų pažeisti naudojant ir gabenant. Laikykite prietaisą atokiau nuo šilumos šaltinių, nes jis gali užsidegti, jei bus pažeistas. Nemeskite produkto į ugnį.

2.2 Informacija apie pakuotę

Produkto pakuotės yra pagamintos iš perdirbtųjų medžiagų pagal nacionalines aplinkosaugos taisykles. Neišmeskite pakuočių kartu su buitinėmis ar kitomis atliekomis, atiduokite jas į specialaus surinkimo taškus, skirtus tokiems atliekoms.

2.3 Standartinės atitikties ir bandymų informacija / ES atitikties deklaracija



Šio prietaiso kūrimo, gamybos ir pardavimo etapai vykdomi laikantis saugos taisyklių, nurodytų visose susijusiose Europos Sąjungos instrukcijose.

3 Jūsų džiovyklė

3.1 Techninės specifikacijos

LT

Aukštis (reguliuojamas)	84,6 cm / 86,6 cm*
Plotis	59,7 cm
Gylis	54,5 cm
Talpa (maks.)	8 kg**
Neto svoris (± %10)	42 kg
Įtampa	Žr. kategorijos plokštelę***
Nominalios galios sąnaudos	
Modelio kodas	

 	Izstrādājumu datubāzē saglabāto modeļa informāciju var sasniegt, ievadot šo vietni un meklējot sava modeļa identifikatoru (*), kas atrodams uz enerģijas datu plāksnītes. https://eprel.ec.europa.eu/
SUPPLIER'S NAME 	

* Min. aukštis: Aukštis, kai reguliuojama atrama suskleista.

Maks. aukštis: Aukštis, kai reguliuojama atrama maksimaliame aukštyje.

** Sausų skalbinių svoris prieš skalbimą.

*** Techninių duomenų lentelė pateikta po džiovyklės durelėmis.

Siekiant pagerinti džiovyklės kokybę, techninės specifikacijos gali būti keičiamos be išankstinio įspėjimo.

Šiame vadove pateikiamos iliustracijos yra sąlyginės ir gali skirtis nuo konkretaus jūsų prietaiso. Vertės, nurodytos ant džiovyklės arba pridedamuose dokumentuose, yra laboratorinės vertės, apskaičiuotos pagal atitinkamus standartus. Šios vertės gali būti kitokios, tai priklauso nuo prietaiso naudojimo pobūdžio ir aplinkos sąlygų.

3.2 Prietaiso dalys

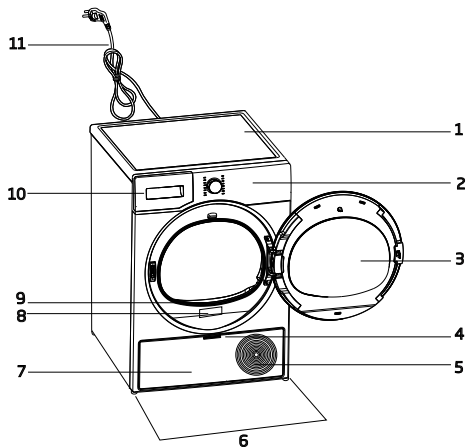

1. Viršutinė dalis
2. Valdymo skydelis
3. Durelės
4. Apatinių durelių rankenėlė
5. Ventiliacijos grotelės
6. Reguliuojamos kojelės
7. Apatinės durelės
8. Techninių duomenų lentelė
9. Pūky filtras
10. Vandens talpos stalčius
11. Maitinimo laidas

3.3 Galimi priedai

	1. Vandens išleidimo žarna*		6. Vandens įpylimo dangtelis*
	2. Filto stalčiaus atsarginė kempinė*		7. Grynas vanduo*
	3. Naudotojo vadovas		8. Kvapų kapsulių grupė*
	4. Džiovinimo krepšelis*		9. Šepetėlis*
	5. Džiovinimo krepšelio naudotojo vadovas*		10. Filto medžiaga

*Pasirinktinai – priklausomai nuo modelio gali būti neįtraukta į komplektaciją.

4 Įrengimas

Visų pirma perskaitykite skyrių „Saugumo instrukcijos“!

Prieš konsultuodamiesi su artimiausiu įgaliotuoju servisu dėl džiovyklės įrengimo žr. informaciją naudojimo instrukcijoje. Įsitinkite, kad yra reikalingi vandens ir elektros linijų prievadai. Jei jų nėra, susisiekite su elektriku ir santekniku, kad juos įrengtų.

Pasirūpinti džiovyklės įrengimo vieta ir vandens nutekėjimo sistemos pritaikymu privalo naudotojas.

Prieš įrengdami džiovyklę patikrinkite, ar ji nepažeista. Jei džiovyklė pažeista, jos nemontuokite. Pažeisti prietaisai gali kelti pavojų jūsų saugumui. Palaukite 12 valandų prieš naudodami džiovyklę.

Prietaise naudojama aušinimo medžiaga. Jei prietaisu naudojama iškart po jo gabenimo, jis gali būtų pažeistas. Kiekvieną kartą perkėlus produktu, juo negalima naudotis 12 valandų.

4.1 Tinkama įrengimui vieta

- Džiovyklę statykite ant lygaus ir stabilaus paviršiaus.
- Prietaisui nešti reikia bent 2 žmonių.
- Prietaisą naudokite patalpoje, kurioje nėra dulkių ir kurioje užtikrinamas geras vėdinimas.
- Tarpas tarp džiovyklės ir grindų neturėtų būti mažinamas naudojant kilimą, medieną ar juostas.
- Neuždenkite džiovyklės ventiliacijos grotelių.
- Šalia džiovyklės įrengimo vietos negali būtų fiksuojamųjų, stumdomų ar varstomų durų, dėl kurių nebūtų galima atidaryti prietaiso durelių.

- Įrengus džiovyklės jos jungtys turi išlikti stabilios. Pastatę džiovyklę įsitinkite, kad galinė sienelė nesiliestų su jokia išsikišusia dalimi (vandens čiaupu, elektros lizdu ir pan.).
- Džiovyklę statykite bent 1 cm atstumu nuo baldų kraštų.
- Džiovyklą galima naudoti nuo +5°C iki +35°C. Jei džiovyklė bus naudojama už šio temperatūros intervalo ribų, jos veikimas gali sutrikti ir ji gali būti sugadinta.
- Džiovyklės galinė pusė neturėtų liestis su siena.

Nestatykite džiovyklės ant maitinimo laido, nes galite jį pažeisti.

* Jei jūsų prietaiso sistemoje R290 nėra, įspėjimo toliau galima nepaisyti.

Džiovyklėje yra šaldiklio R290.* R290 yra saugus aplinkai, tačiau itin degus šaldiklis. Įsitinkite, kad džiovyklės oro įleidimo anga yra atvira ir gerai vėdinama.* Laikykite džiovyklę saugiu atstumu nuo potencialių liepsnos šaltinių.*

4.2 Pervežimo apsaugų nuėmimas

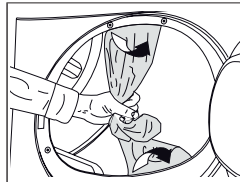

Prieš pirmą kartą naudodami prietaisą nuimkite pervežimo apsaugas.

Būgne nepalikite jokių priedų ar pervežimo apsaugų.

4.3. Vandens jungtis

Vietoj to, kad reguliariai išleistumėte vandens talpoje susikaupusį vandenį, galite jį išleisti džiovyklės komplektacijoje esančia vandens išleidimo žarna.

Vandens išleidimo žarnos prijungimas



- Įstatykite vieną džiovyklės komplektacijoje esančios vandens išleidimo žarnos galą toje skalbyklės vietoje, nuo kur ją nuėmėte.
- Kitą vandens išleidimo žarnos galą įstatykite į kanalizacijos angą arba kriauklę.

Vandens išleidimo žarna turi būti pritvirtinta ne didesniame nei 80 cm aukštyje. Užtikrinkite, kad vandens išleidimo žarna nebūtų sulenkta, sugrūsta ar suspausta tarp išleidimo angos ir džiovyklės. Žarną prijunkite tinkamai, kad ji liktų vietoje. Vandens nuotėkis gali padaryti žalos. Vandens išleidimo žarnos negalima prailginti. Patikrinkite, ar vandens srovė tinkama. Išleidimo anga neturėtų būti užblokuota ar užsikimšusi.

Jei prie prietaiso pateikti priedai, perskaitykite išsamiais jų naudojimo instrukcijas.

4.4 Kojelių reguliavimas

Reguliuokite kojeles pasukdami jas į kairę ir dešinę, kol džiovyklė stovės lygiai ir tvirtai.

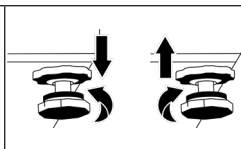

4.5 Džiovyklės perkėlimas

- Išleiskite visą vandenį iš džiovyklės.
- Jei vandens išleidimo sistema tiesioginė, nuimkite žarnos jungtis.

Rekomenduojama perkelti džiovyklę laikant ją statmenai. Jei tam nėra galimybių, paguldykite ją ant dešiniojo šono (žiūrint iš priekio) ir perkelkite. Palaukite 12 valandų prieš naudodami džiovyklę.

4.6 Įspėjimas dėl garsų

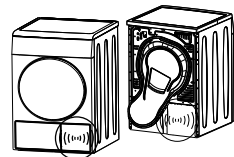

Naudojant prietaisą, retkarčiais iš kompresoriaus gali sklirti metališki garsai, tai yra normalu.

Naudojant prietaisą, susikaupęs vanduo pumpuojamas į vandens talpą. Normalu, kad pumpavimo metu girdimas pumpavimo garsas.

4.7 Lemputės keitimas

Jei jūsų įrenginyje yra būgno lemputė: Pasikonsultuokite su įgaliotuoju servisu dėl lemputės / šviesos diodo, naudojamo džiovyklei apšviesti, pakeitimo. Šiame prietaise naudojama lemputė netinkama namų apšvietimui. Ši lemputė skirta užtikrinti saugų skalbinių sudėjimą į džiovyklę. Šiame prietaise naudojamos lemputės atsparios sudėtingoms fizikinėms sąlygoms, pvz., temperatūrai virš 50 °C.

5 Paruošimas

Visų pirma perskaitykite skyrių „Saugumo instrukcijos“!

5.1 Skalbiniai, kuriuos galima džiovinti džiovyklėje

Skalbiniai, kurių negalima džiovinti džiovyklėje, džiovinimo metu gali pažeisti prietaisą ir kitus skalbinius. Džiovindami vadovaukitės skalbinių etiketėse pateiktais nurodymais. Džiovinkite tik tuos skalbinius, kurių etiketėje nurodyta, kad jie tinkami džiovinti džiovyklėje.



5.2 Skalbiniai, kuriuos galima džiovinti džiovyklėje

Apatinių su metalinėmis dalimis džiovinti džiovyklėje negalima. Jei šios metalinės dalys iškristų arba pradrėkštų apatinius, jos gali pažeisti džiovyklę.

Džiovyklėje nedžiovinkite gležnų siuvinėtų tekstilės gaminių, gležnų medvilninių ir šilkinųjų drabužių, drabužių iš gležnos ir vertingos tekstilinės medžiagos, orui nelaidžių drabužių ir tiulio užuolaidų.

5.3 Skalbinių paruošimas džiovinimui

Monetos, metalinės dalys, adatos, vinys, varžtai, akmenukai ir kiti panašūs dalykai gali pažeisti prietaiso būgną arba sukelti jo funkcionavimo sutrikimų. Todėl patikrinkite visus skalbinius, kurie bus dedami į prietaisą. Metalinių priedų, pvz., užtrauktukų, turinčius skalbinius džiovinkite išvirkščius.

Užtraukite užtrauktukus, užsekite kabliukus ir užsegimus, užsagstykite užvalkalų sagas, suriškite tekstilinius ir prijuostės dirželius.

5.4 Kaip taupyti energiją

- Skalbdami naudokite aukščiausią įmanomą grežimo parinktį. Taip galite sutrumpinti džiovinimo laiką ir sumažinti energijos sąnaudas. Išrūšiukite skalbinius pagal jų tipą ir storį. Vieno tipo skalbinius džiovinkite kartu. Pavyzdžiui, virtuviniai rankšluosčiai ir staltiesės džiošta lengviau ir greičiau negu vonios rankšluosčiai.
- Vadovaukitės naudojimo vadove pateiktomis programos pasirinkimo rekomendacijomis.
- Kiek tik įmanoma, užtikrinkite, kad džiovinimo ciklas nebūtų pertrauktas. Atidarrant dureles džiovinimo metu gali būti suvartota daugiau energijos.
- Nepridėkite drėgnų skalbinių, kol vyksta džiovinimas. Dėl to skalbiniai gali išdžiūti nevienodai.
- Išvalykite pūkų filtrą prieš arba po kiekvieno džiovinimo ciklo.
- Užtikrinkite, kad filtrai būtų švarūs. Dėl išsamesnės informacijos žr. techninės priežiūros ir valymo skyrius.
- Modeliuose su dūmtakiu laikykitės vadove nurodytų dūmtakio prijungimo ir valymo instrukcijų.
- Džiovinimo metu tinkamai vėdinkite patalpą, kurioje stovi džiovyklė.
- „Eco“ programa – tai labiausiai energiją tausojanti programa, skirta drėgniems medvilniniams skalbiniams džiovinti. Ji naudojama įvertinti, ar laikomasi ekologiško projektavimo taisyklių.
- Laikykite prietaiso dureles uždarytas, kad neišeitų šiluma.

5.5 Tinkamas skalbinių kiekis

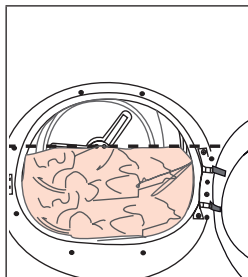

Jei į džiovyklę sudėty skalbinių kiekis viršija didžiausią galimą, ji gali tinkamai neveikti ir sukelti žalą. Taip pat gali būti pažeistas ir pats prietaisas. Laikykitės kiekvienos programos maksimalios apkrovos.

- Tausosite energiją, jei į džiovyklę sudėsite iki maksimalaus gamintojo tam tikroms programoms rekomenduojamo skalbinių kiekio.

Žemiau nurodyti svoriai yra tik orientaciniai.

Skalbiniai	Apytikslis svoris (g)*	Skalbiniai	Apytikslis svoris (g)*
Medvilninė patalynė (dvigulei lovai)	1500	Medvilninė suknelė	500
Patalynė (viengulei lovai)	1000	Suknelė	350
Paklodė (dvigulei lovai)	500	Džinsai	700
Paklodė (viengulei lovai)	350	Nosinės (10 vnt.)	100
Didelė staltiesė	700	Marškinėliai	125
Maža staltiesė	250	Palaidinukė	150
Servetėlė	100	Medvilniniai marškiniai	300
Didelis vonios rankšluostis	700	Marškiniai	200
Nedidelis rankšluostis	350		

*Sausų skalbinių svoris prieš skalbimą.

6 Įrenginio valdymas

6.1 Valdymo skydelis

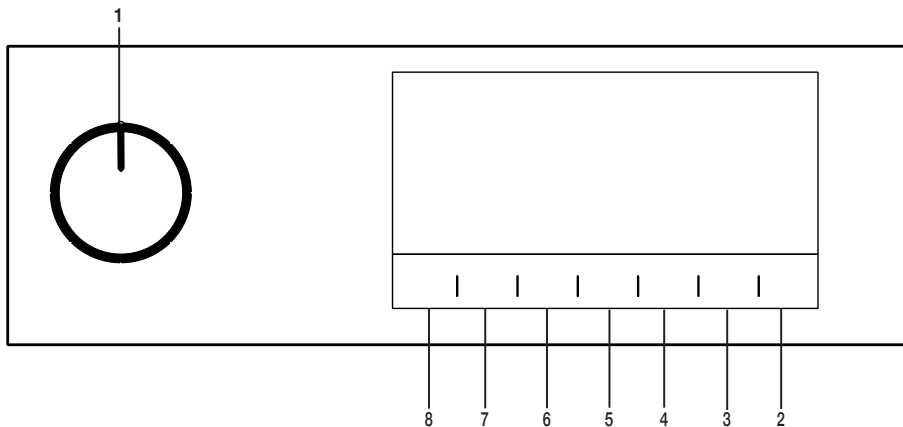

1. Įjungimo, išjungimo ir programos pasirinkimo rankenėlė.
2. Paleidimo ir sustabdymo mygtukas.
3. Laiko pabaigos nustatymo mygtukas.
4. Laiko programos pasirinkimo mygtukas
5. Žemos temperatūros pasirinkimo mygtukas.
6. Garsinio įspėjimo ir užrakto nuo vaikų pasirinkimo mygtukas.
7. Apsaugos nuo susiglamžymo pasirinkimo ir būgno apšvietimo mygtukas.
8. Sausumo lygio pasirinkimo mygtukas.

6.2 Simboliai

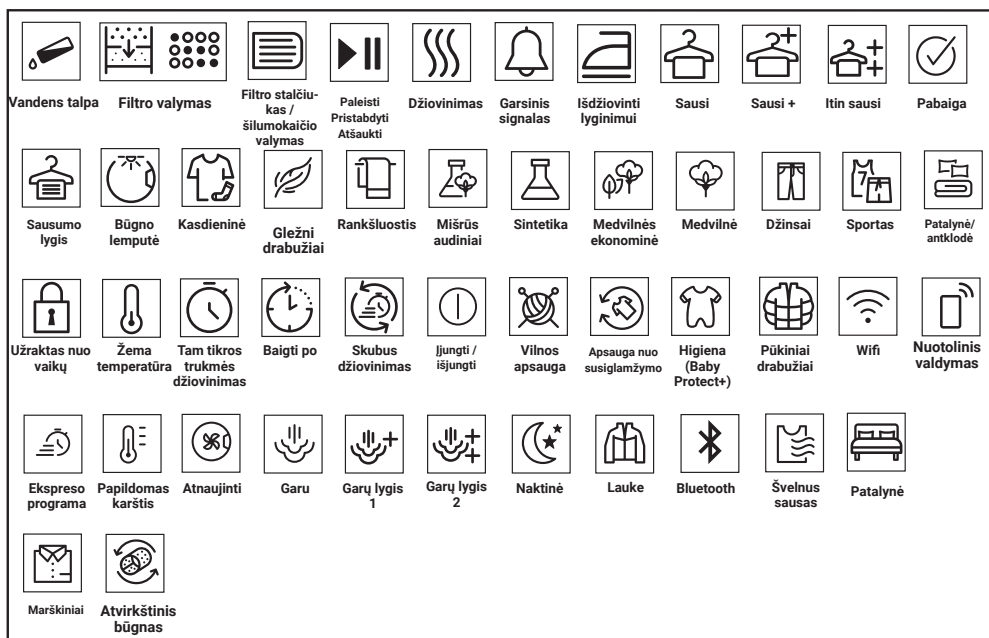

6.3 Džiovyklės paruošimas

- Prijunkite džiovyklę prie elektros lizdo.
- Atidarykite dureles.
- Pašalinkite iš jo bet kokią pašalinę medžiagą.
- Sudėkite į džiovyklę skalbinius jų nesuspausdami.
- Paspauskite ir uždarykite dureles.

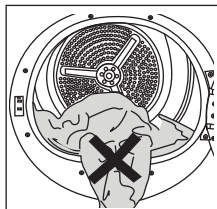

Neprispauskite durelėmis jokių skalbinių. Taip nutikus, išimkite prispaustus skalbinius, užuot bandę uždaryti dureles per jėgą.

- Pasirinkus norimą programą įjungimo / išjungimo / programos pasirinkimo mygtuku, mašina įsijungs.

Tai, kad programa pasirinkta įjungimo, išjungimo ir programos pasirinkimo rankenėle, nereiškia, kad programa buvo paleista. Programai paleisti paspauskite paleidimo ir sustabdymo mygtuką.

6.4 Programos pasirinkimo ir energijos sąnaudų lentelė

LT				
Programa	Programos aprašymas	Maksimalus skalbinių kiekis (kg)	Skalavimo mašinos grežimo greitis (apm)	Džiovinimo laikas (minutėmis)
Cotton	Šiuo ciklu galite išdžiovinti karščiui atsparius medvilnės audinius. Turi būti pasirinktas džiovinimo režimas, tinkamas skalbinių storui ir norimam sausumo lygiui.	8	1000	205
Eco	Vieno sluoksnio kasdieniai audiniai džiovinami pačiu ekonomiškiausiu būdu.	8	1000	197
Cottons Iron dry***	Vieno sluoksnio kasdieniai medvilniniai audiniai paliekami šiek tiek drėgni, kad būtų lengviau lyginti.	8	1000	160
Synthetics	Šiuo ciklu galite išdžiovinti visus sintetinius audinius. Turi būti pasirinktas džiovinimo režimas, tinkamas norimam sausumo lygiui.	4	800	75
Mixed	Ši programa tinka kartu džiovininti nedažančius sintetinius ir medvilninius audinius. Sportinius drabužius ir treningus galima džiovininti su šia programa.	4	1000	120
Towels	Rankšluosčiai, pvz., virtuviniai, vonios ir rankų.	5	1000	170
Sport	Naudokite džiovininti drabužius iš sintetikos, medvilnės ar mišrių medžiagų bei vandens nepraleidžiančius produktus, tokius kaip striukės, lietpalčiai ir pan. Džiovininkite išvertę į blogąją pusę.	2	1000	115
Cool Refresh	Jis vėdina tik 10-160 minučių, neskleisdamas karšto oro. Šia programa galite vėdinti ilgą laiką uždarytus medvilninius ir lininius drabužius, kad pašalintumėte jų kvapą.	-	-	-
Timed Drying	Galite pasirinkti nuo 10 iki 160 minučių trukmės džiovinimo programas, kad žemoje temperatūroje pasiektumėte pageidaujimą išdžiūvimo lygį. Naudojant šią programą, būgninės džiovyklės darbas trunka nustatytą laiką, nepriklausomai nuo skalbinių sausumo.	-	-	-
Delicates	Su šia programa galite džiovinoti gležnus skalbinius arba skalbinius, pažymėtus skalbimo rankomis simboliu (šilkinės palaidinės, plonus apatinius drabužius ir t. t.), žemoje temperatūroje.	2	1200	45
Bed linen	Džiovininkite 1 medvilninį arba sintetinį antklodės užvalkalą užsegdami sagą / užtrauktuką.	2	1000	121
Down Wear	Drabužius, pavyzdžiui, pūkinius paltus, striukes, apverskite į kitą pusę, kad išdžiūtų.	-	800	119
Jeans	Su šia programa galite džiovinoti džinsines kelnes, sijonus, marškinius arba švarkus.	4	1200	130

Shirts	Džiovina skalbinius švelnesniu būdu, todėl skalbiniai mažiau susiglamžo ir yra lengviau lyginami.	1,5	1200	50
Extra heat	Tai programa, kurią naudodami galite išdžiovinti skalbimo produktus, kuriuos norite aprūpinti papildoma higiena (kūdikių drabužiais, apatiniais drabužiais, rankšluosčiais ir t. t.). Jis užtikrina aukštą jūsų tekstilės higieną dėl šilumos poveikio.	5	800	185
Rapid	Su šia programa galima naudoti dvejus paruoštus lyginti marškinius.	0,5	1200	30
Elektros sunaudojimas				
Programa	Maksimalus skalbinių kiekis (kg)	Skalbimo mašinos grežimo greitis (apm)	Vidutinis likęs drėgnumas (%)	Elektros sunaudojimas, kWh
Cottons Eco*	8	1000	60%	1,84
Cottons Iron dry	8	1000	60%	1,60
Synthetics Cupboard Dry	4	800	40%	0,70
	* Jei nuolat džiovinate maksimalią 8 kg medvilnės skalbinių apkrovą, rekomenduojame prijungti drenažo žarną, kad džiovyklė nesustotų viduryje ciklo išleisti rezervuarą (žr. sk. „Prijungimas prie drenažo“)			

* Aukščiau nurodytos vertės nurodytos standartinėmis sąlygomis. Suvartojimo vertės gali skirtis nuo diagramoje pateiktų verčių, priklausomai nuo skalbinių tipo, sukimosi greičio, aplinkos sąlygų ir įtampos lygio.

*** Programą „Cotton Iron Dry“ galima nustatyti valdymo skydelyje pasirinkus programą „Cotton“ (medvilnė) ir sausumo lygio pasirinkimo mygtUau pasirinkus džiovinimo lygį „Iron Dry“. Simbolį „Iron Dry“ galite atpažinti 6.2 skyriuje „Simboliai“.

LT

Bendrosios programos

Programa	Maksimalus skalbinių kiekis (kg)	Programos trukmė (val: min)	Energijos suvartojimas (kWh)
Eco medvilnė	8	3:17	1,84
Eco medvilnė	4	2:00	0,99
Medvilnė, paruošta lyginti	8	2:40	1,60
Medvilnė, paruošta lyginti	4	1:36	0,79
Medvilninių drabužių sausumas	8	3:25	1,91
Medvilninių drabužių sausumas	4	2:08	1,06
Medvilninių drabužių sausumas +	8	3:33	1,99
Medvilninių drabužių sausumas +	4	2:16	1,12
Medvilninių drabužių, paruoštų dėti į spintą, sausumas ++	8	3:41	2,06
Medvilninių drabužių, paruoštų dėti į spintą, sausumas ++	4	2:24	1,19
Sintetinių lyginamų drabužių sausumas	8	1:00	0,56
Sintetiniai, paruošti dėvėti	8	1:15	0,70
Sintetinių drabužių, paruoštų dėti į spintą, sausumas +	8	1:21	0,76
Medvilninių drabužių, paruoštų dėti į spintą, sausumas ++	8	-	-
Gležni drabužiai	2	0:45	0,81
Vilninių drabužių apsauga	1,5	-	-

Programoms nurodytos vertės (išskyrus „Eco“) yra tik informacinio pobūdžio.

Skirtingi veikimo režimai

Galios suvartojimas (W)	Išsijungimo režimas (W) (jei yra)	Uždelsito veikimo režimas (W) (jei yra)	Budėjimo režimas (W) (jei yra)	Budėjimo režimas su prisijungimo funkcija (W) (jei yra)
		0,50	4,00	0,50

Džiovavimo ciklo akustinė triukšmo sklaida ore dB(A):

64

6.5 Papildomos funkcijos

Sausumo lygis

Sausumo nuostatų mygtukas naudojamas pageidaujama sausumui nustatyti. Programos trukmę galima keisti priklausomai nuo pasirinkimo.

Šią funkciją galite įjungti tik prieš paleisdami programą.

„Wrinkle Prevent“ (apsauga nuo susiglamžymo)

Apsaugos nuo raukšlių funkciją galite įjungti ir išjungti paspausdami apsaugos nuo raukšlių pasirinkimo mygtuką. Jei pasibaigus programai neišimsite skalbinių iš karto, galite naudoti apsisaugojimo nuo raukšlių funkciją, kad išvengtumėte skalbinių raukšlių susidarymo.

Garsinis įspėjamasis signalas

Užbaigus programą džiovyklė apie tai įspėja garsiniu signalu. Jei nenorite girdėti garsinio įspėjimo, paspauskite mygtuką "Garsinis įspėjimas". Paspaudus garsinio įspėjimo mygtuką, lemputė užgęsta ir baigus programą neskamba.

Galite pasirinkti šią funkciją prieš programai prasidedant arba jos veikimo metu.

Žema temperatūra

Šią funkciją galite įjungti tik prieš paleisdami programą. Šią funkciją galite suaktyvinti, jei norite džiiovinti skalbinius žemesnėje temperatūroje. Programos trukmė bus ilgesnė, kai ji bus suaktyvinta.

Pabaigos laikas

Su pabaigos laiko funkcija programos užbaigimo laiką galima atidėti iki 24 valandų.

1. Atidarykite dureles ir sudėkite skalbinius.
2. Pasirinkite džiiovinimo programą.
3. Paspauskite pabaigos laiko pasirinkimo mygtuką ir nustatykite pageidaujamą atidėjimo laiką. Įsijungs pabaigos laiko lemputė. (jeigu mygtuką paspausite ir laikysite nuspaudę, pabaigos laikas keisis nuolat).
4. Paspauskite paleidimo ir sustabdymo mygtuką. Pradedamas atvirkštinis pabaigos laiko skaičiavimas. Mirkčioja skaitmenų skyriklis „“ rodomo atidėjimo laiko viduryje.

Kol atidėta programa neįsijungė, skalbinius galite išimti ar pridėti. Rodomas laikas yra įprastinio džiiovinimo laiko ir pabaigos laiko suma. Pasibaigus atvirkštiniam skaičiavimui, pabaigos laiko LED indikatorius išsijungia, prasideda džiiovinimo procesas ir užsidega džiiovinimo LED indikatorius.

Pabaigos laiko keitimas

Jei norite pakeisti pabaigos laiką, kol programą neįsijungė:

Pristabdykite programą ir pasukite įjungimo/išjungimo/programos pasirinkimo mygtuką ir atšaukite programą. Pasirinkite pageidaujamą programą ir pakartokite pabaigos laiko pasirinkimo procedūrą.

Atidėjimo funkcijos atšaukimas

Jei norite atšaukti atidėjimo funkciją ir programą paleisti iš karto:

Pristabdykite programą ir pasukite įjungimo/išjungimo/programos pasirinkimo mygtuką ir atšaukite programą. Pasirinkite pageidaujamą programą ir paspauskite paleidimo ir pristabdymo mygtuką.

Būgno lemputė

Galite įjungti ir išjungti būgno lemputę paspausdami šį mygtuką. Lemputė užsidega paspaudus mygtuką ir išsijungia po tam tikro laiko.

6.6 Įspėjamieji indikatoriai

Įspėjamieji indikatoriai gali skirtis priklausomai nuo jūsų džiovyklės modelio.

Filtro valymas

Pasibaigus programai užsidega filtro valymo įspėjamasis indikatorius.

Vandens talpa

Jei vandens talpa prisipildo programos veikimo metu, įspėjamasis indikatorius pradeda mirksėti ir įrenginys persijungia į parengties režimą. Tokiu atveju išpilkite vandenį iš talpos ir vėl paleiskite programą, paspausdami paleidimo ir sustabdymo mygtuką. Įspėjamasis indikatorius išsijungia ir programa tęsiama toliau.

Filtro stalčiaus/šilumokaičio valymas

Kartkartėmis mirksi įspėjamasis simbolis, primenantis, kad reikia išvalyti filtro stalčių.

6.7 Programos paleidimas

Programai paleisti paspauskite paleidimo ir sustabdymo mygtuką.

Užsiedega paleidimo ir sustabdymo bei džiovavimo indikatoriai, rodantys, kad programa įsijungė.

6.8 Užraktas nuo vaikų

Džioviklije yra užraktas nuo vaikų, kuris apsaugo nuo vykdomos programos nutraukimo, jei jos metu paspaudžiamas koks nors mygtukas. Kai užraktas nuo vaikų įjungtas, išjungiami visi skydelio mygtukai, išskyrus įjungimo, išjungimo ir programos pasirinkimo rankenėles.

Užraktui nuo vaikų išjungti spauskite tuos pačius mygtukus 3 sekundes dar kartą. Kad būtų galima įjungti naują programą po vykdomos programos užbaigimo arba nutraukti vykdomą programą, užraktą nuo vaikų reikia išjungti. Jei užraktą nuo vaikų norite išjungti, paspauskite tuos pačius mygtukus ir palaikykite nuspaudę 3 sekundes.

Kai užraktas nuo vaikų įjungtas, ekrane įsijungia užrakto nuo vaikų įspėjamasis indikatorius.

Kai užraktas nuo vaikų veikia: kai džiovyklė veikia ar yra parengties būsenoje, pasukus programų pasirinkimo rankenėlę degantys indikatoriai nesikeičia.

Kai džiovyklė veikia ir įjungtas užraktas nuo vaikų, įjungus programos pasirinkimo mygtuką prietaisas dukart pyptels. Jei užraktas nuo vaikų išjungiamas nepasukus programų pasirinkimo rankenėlės atgal į pradinę padėtį, programa nutraukiama, nes programų pasirinkimo rankenėlė yra ne vietoje.

6.9 Programos pakeitimas po jos paleidimo

Galite pakeisti pasirinktą skalbinių džiovavimo programą po to, kai džiovyklė jau veikia.

- Pavyzdžiui, norėdami pristabdyti programą ir pasirinkti programą „Extra Dry“ (itin sausa), o ne „Ironing Dryness“ (lyginimo sausmė), pasukite mygtuką „On / Off / Program Selection“ (įjungti / išjungti / pasirinkti programą).
- Programai paleisti paspauskite paleidimo ir sustabdymo mygtuką.

Skalbinių įdėjimas ir išėmimas parengties režimo metu

Jei norite įdėti ar išimti skalbinių po to, kai paleidžiama džiovavimo programa:

- paspauskite paleidimo ir sustabdymo mygtuką, kad džiovyklė persijungtų į parengties režimą. Džiovavimo programa sustabdoma.
- Atidarykite dureles, kai įjungtas parengties režimas, ir uždarykite dureles, įdėję arba išėmę skalbinių.
- Programai paleisti paspauskite paleidimo ir sustabdymo mygtuką.

Įdėjus skalbinių po to, kai džiovavimo procedūra jau buvo pradėta, džiovyklės viduje esantys skalbiniai sumaišomi su drėgnais skalbiniais, todėl pasibaigus džiovavimo procedūrai jie gali likti drėgni. Džiovavimo metu skalbinius išimti ir įdėti galite kiek norite kartų. Tačiau ši procedūra nutraukia džiovavimo procedūrą ir pailgina programos laiką bei padidina energijos sąnaudas. Dėl to rekomenduojama skalbinius sudėti prieš paleidžiant programą. Jei nauja programa pasirinkama pasukant programos pasirinkimo rankenėlę, kai džiovyklė parengties režime, vykdoma programa nutraukiama.

Nesilieskite prie būgno vidinio paviršiaus, kai įdedate ar išimate skalbinius programos metu. Būgno paviršius yra įkaitęs.

6.10 Programos atšaukimas

Jei norite programą atšaukti ir džiovinimo procesą dėl kokios nors priežasties nutraukti po to, kai džiovyklė pradeda veikti, pristabdykite programą ir pasukite įjungimo / išjungimo / programos pasirinkimo rankenėlę, ir programa bus baigta.

Jeigu džiovyklės darbo metu programą atšauksite, jos vidus bus labai įkaitęs, todėl įrenginį atvėsinkite paleisdami atvėsavimo programą.

6.11 Programos pabaiga

Pasibaigus programai, užsidega pabaigos/raukšlių prevencijos ir skaidulinio filtro valymo įspėjimo šviesos diodai programos stebėjimo indikatoriuje. Dureles galima atidaryti ir įrenginį naudoti kitam džiovinimo ciklui.

Norėdami išjungti džiovinimo mašiną, pasukite įjungimo/išjungimo/programos pasirinkimo mygtuką į įjungimo/išjungimo padėtį.

Jeigu aktyvi raukšlių prevencijos programa ir programai pasibaigus skalbiniai iš džiovyklės neišimami, 2 valandoms įsijungia apsaugos nuo susiglamžymo funkcija, kad skalbiniai įrenginio viduje nesusiglamžytų. Programa apverčia skalbinius kas 10 minučių, kad jie nesusiglamžytų.

6.12 Kvapo funkcija

Jei jūsų džiovinimo mašinoje yra kvapo funkcija, perskaitykite "ProScent" vadovą, kad galėtumėte naudoti šią funkciją

7 Priežiūra ir valymas

Visų pirma perskaitykite skyrių „Saugumo instrukcijos“!

7.1 Pūkų filtrai (vidiniai ir išoriniai filtrai) / durelių vidinio paviršiaus valymas

Džiovinant nuo skalbinių atskirti plaukai ir pūkai surenkami pūkų filtre. Jei filtrai nepakankamai išvalomi, džiovinimas gali trukti ilgiau ir gali būti suvartota daugiau energijos.

Jei filtrai nepakankamai išvalomi, po džiovinimo ciklo skalbiniai gali išlikti drėgni. Valant filtrus reikėtų pašalinti nešvarumus ir plaukus, kad mikroplastikas nepatektų į vandens sistemą. Valant filtrus vandeniu neturi būti išleidžiamas į kanalizaciją.

Po kiekvieno džiovinimo ciklo išvalykite pūkų filtrą ir durelių vidinį paviršių.

Jūsų džiovyklėje yra du vienas į kitą sudėti pūkų filtrai. Prieš pradėdami naudoti prietaisą, įsitinkinkite, kad pūkų filtrai yra vietoje.

Norėdami išvalyti pūkelių filtrą:

- Atidarykite dureles.
- Paimkite pirmąją dviejų dalių pūkų filtro dalį (vidinį filtrą) ir išimkite jį traukdami į viršų.

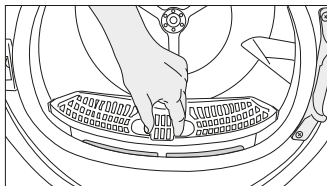

- Išimkite antrą dalį (išorinį filtrą) traukdami į viršų.

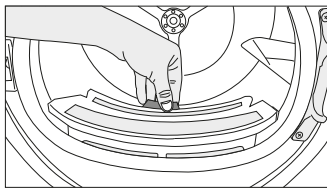

Užtikrinkite, kad filtrų įstatymo vietoje nebūtų plaukų, pūkų ir medvilnės rutuliukų.

- Atidarykite abu pūkų filtrus (ir išorinį, ir vidinį) ir pašalinkite pūkus rankomis arba ant oro kreiptuvo esančiu šepetėliu. Filtruose esančius plaukus galite išsiurbti siurbliu. Pūkelius meskite į šiukšlių dėžę, o ne leiskite juos į kanalizaciją, kad išvengtumėte mikroplastiko patekimo į vandens sistemą.

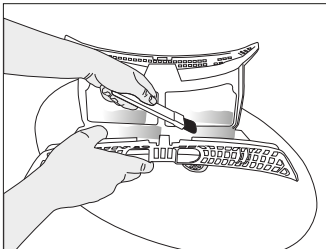
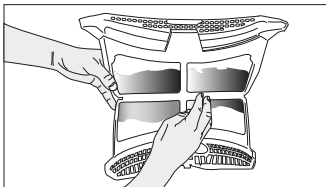
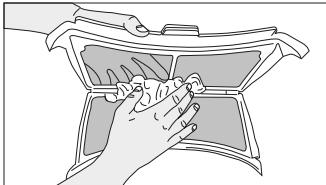

- Sudėkite pūkų filtrus vieną ant kito ir įdėkite į vietą.

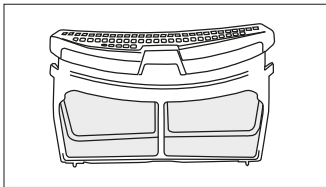

- Nuvalykite vidinį durelių paviršių ir tarpiklį minkšta drėgna šluoste arba šepetėliu, esančiu ant oro kreiptuvo.

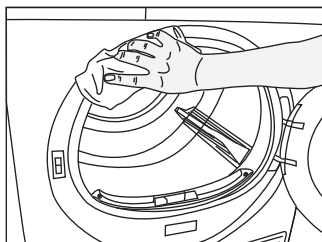
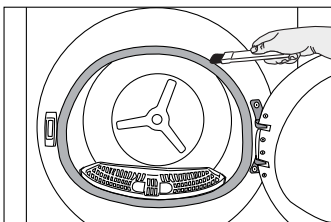
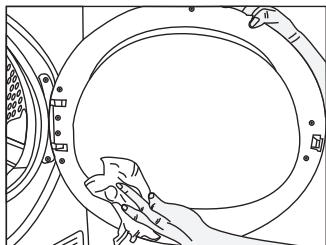

7.2 Jutiklių valymas

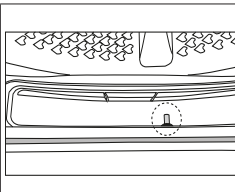
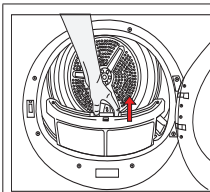

- Džiovyklėje yra temperatūros jutiklių, kurie nustato, ar skalbiniai išdžiūvo, ar ne.

Norėdami nuvalyti jutiklius:

- Atidarykite džiovyklės dureles.
- Išimkite pūkelių filtrą traukdami jį aukštyn.
- Jei ant jutiklio yra pūkelių, nuvalykite juos ranka.

Jutiklių metalinius paviršius valykite 4 kartus per metus. Valykite minkšta šluoste, o ne metalinėmis priemonėmis.

Dėl gaisro ir sprogimo pavojaus jutikliams valyti nenaudokite tirpalų, valiklių ar panašių medžiagų ir įrankių.

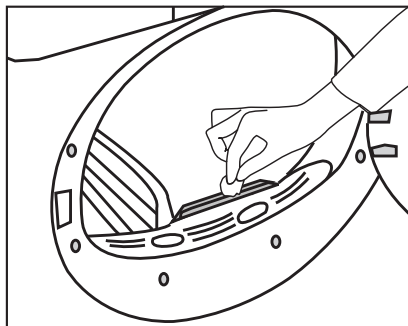

7.3 Vandens talpos ištuštinimas

Džiovinimo metu iš skalbinių drėgmė pašalinama ir kondensuojasi, tada vanduo kaupiasi vandens talpoje. Po kiekvieno džiovinimo ištuštinkite vandens talpą.

Kondensuotas vanduo nėra geriamasis vanduo! Programai veikiant, vandens talpa turi būti įdėta.

Jei neištuštinsite vandens talpos, kitų džiovinimo ciklų metu džiovyklė nustos veikti, nes vandens talpa bus pilna, ir mirksės vandens bako įspėjamoji piktograma. Tokiu atveju ištuštinkite vandens talpą ir, norėdami tęsti džiovinimą, paspauskite paleidimo ir sustabdymo mygtuką.

Norėdami išleisti vandenį iš rezervuaro:
 Atsargiai išimkite vandens talpą.
 Išleiskite iš rezervuaro vandenį.
 Atsargiai ištraukite vandens rezervuarą iš
 stalčiaus ar apatinių durelių.

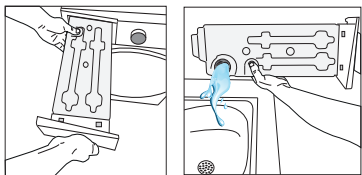

Jei pūkelių prisikaupė vandens talpos
 snapelyje, praplaukite jį po tekančiu vandeniu.
 Įdėkite vandens talpą atgal.

Jei galima vandenį išleisti tiesiogiai, vandens
 iš vandens talpos išleisti nereikia.

7.4 Kondensatoriaus valymas

Plaukai ir pūkai, kurių pūkų filtras nesurenka,
 kaupiasi ant kondensatoriaus, esančio už oro
 kreiptuvo, metalinio paviršiaus. Juos būtina
 reguliariai išvalyti.

Jei blykčioja kondensatoriaus valymo
 piktograma, patikrinkite jo metalinį paviršių.
 Jei ant jo yra pūky, nuvalykite. Tikrinkite
 kondensatorių kas 6 mėnesius.

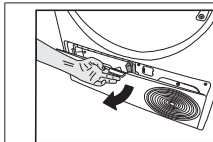

Atidarykite prietaiso
 apačioje esančias
 dureles patraukdami
 jas už rankenėlės.

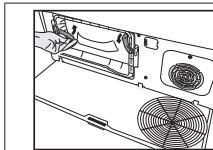

Pasukite skląstis, kad
 atidarytumėte oro
 kreiptuvo dureles.

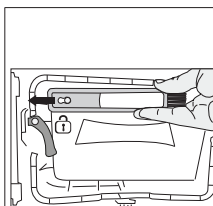

Patraukite šepetėlį į
 kairę ir išimkite. Šiuo
 šepetėliu galite išvalyti
 filtrą, kondensatoriaus
 metalinį paviršių ir ant
 durelių susikaupusius
 plaukus ir pūkus.

Šepetėlis yra maišelyje su dokumentais.
 Išimkite šepetėlį iš maišelio su dokumentais,
 įstatykite jį ant oro kreiptuvo ir ten laikykite.

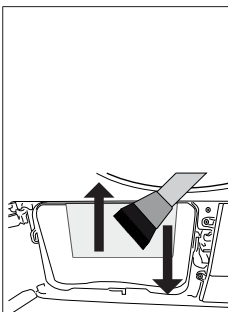

Nuvalykite ant
 kondensatoriaus
 metalinės dalies
 susikaupusius pūkus
 drėgna šluoste arba
 ant oro kreiptuvo
 esančiu šepetėliu,
 valydami judesiais
 iš viršaus į apačią.
 Nevalkite judesiais
 iš kairės į dešinę,
 kadangi tokia
 valymo kryptis gali
 pažeisti metalines
 kondensatoriaus
 dalis.

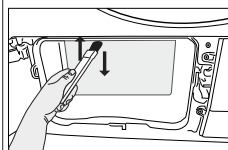

Valyti taip pat galite
 dulkių siurbliu su
 šepetėliu. Jei siurblyje
 nėra šepetėlio,
 naudoti siurblio
 kondensatoriaus
 valymui
 nerekomenduojama.

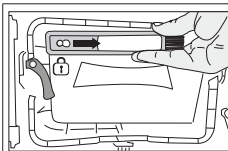

Nuvalę filtrą, dureles
 ir kondensatorių,
 nustumkite šepetėlį į
 dešinę ir užfiksuokite.

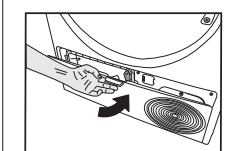

Pabaigę valyti,
 uždarykite oro
 kreiptuvo dureles,
 užšaukite skląstis ir
 uždarykite prietaiso
 apačioje esančias
 dureles.

Galite valyti ranka, jei mūvite apsaugines pirštines. Nebandykite valyti plikomis rankomis. Kondensatoriaus mentės gali sužaloti rankas. Valydami judesiais iš kairės ir į dešinę galite pažeisti kondensatoriaus mentes. Tuomet gali kilti džiovinimo problemų.

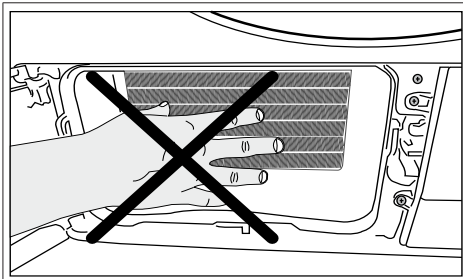

Nuėmus oro kreiptuvo dureles, nieko neįprasto, kad priešais kondensatorių esančioje plastikinėje dalyje yra vandens.

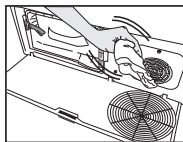

Jeigu ant ventiliatoriaus gaubto ir apatinių durelių susikauptė pūkų, nuvalykite juos šluoste.

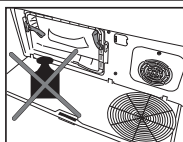

Nieko nedėkite ant apatinių durelių, kol jos atidarytos.

Būgnui valyti naudokite minkštas šluostes.

8 Trikčių diagnostika

Džiovinimo procesas trunka per ilgai.

Gali būti užkimštos pūkų filtro (vidinio ir išorinio filtrų) poros. >>> Galima išvalyti dulkių siurbliu. Priekinė kondensatoriaus dalis gali būti užsikūšusi. >>> Nuvalykite kondensatoriaus priekinę dalį. Ventiliacijos grotelės prietaiso priekyje gali būti uždengtos. >>> Pašalinkite nuo ventiliacijos grotelių bet kokius daiktus, kurie trukdo praeiti orui. Ventiliacija gali būti nepakankama, jei džiovyklė įrengta mažo ploto patalpoje. Atidarykite duris ar langus, kad išvengtumėte per didelės kambario temperatūros pakilimo. Jei yra drėgmės jutiklis: Drėgmės jutiklyje galėjo prisikaupti kalkių. >>> Išvalykite drėgmės jutiklį. Džiovyklė gali būti perkrauta skalbiniais. >>> Neperkraukite džiovyklės skalbiniais. Skalbiniai galėjo būti nepakankamai išsukti. >>> Išsukite skalbinius skalbimo mašinoje didesniu greičiu.

Skalbiniai išlieka drėgni po džiovinimo.

Programa pagal skalbinių tipą gali būti pasirinkta netinkamai. >>> Patikrinkite priežiūros etiketes ant skalbinių ir pasirinkite programą, geriausiai tinkančią skalbiniais, arba naudokite ilgesnio laiko programas. Gali būti užkimštos pūkų filtro (vidinio ir išorinio filtrų) poros. >>> Galima išvalyti dulkių siurbliu. Priekinė kondensatoriaus dalis gali būti užsikūšusi. >>> Nuvalykite kondensatoriaus priekinę dalį. Džiovyklė gali būti perkrauta skalbiniais. >>> Neperkraukite džiovyklės skalbiniais. Skalbiniai galėjo būti nepakankamai išsukti. >>> Išsukite skalbinius skalbimo mašinoje didesniu greičiu.

Džiovyklė neįsijungia arba programa negali būti pradėdama. Džiovyklė nesisuka, kai nustatyta programa.

Kištukas gali būti neįkištas į elektros lizdą. >>> Patikrinkite, ar kištukas gerai įkištas į lizdą. Drelės gali būti paliktos atidarytos. >>> Įsitinkite, kad drelės yra tinkamai uždarytos. Programa gali būti nenustatyta arba nebuvo nuspauostas paleidimo ir sustabdymo mygtukas. >>> Patikrinkite, ar nustatyta programa ir ar nėra nustatytas sustabdymas. Gali būti jungtas užraktas nuo vaikų. >>> Išjunkite užraktą nuo vaikų.

Programa buvo sustabdyta be priežasties.

Drelės gali būti netinkamai uždarytos. >>> Įsitinkite, kad drelės yra tinkamai uždarytos. Elektros tiekimas gali būti nutrauktas. >>> Programai paleisti paspauskite paleidimo, sustabdymo ir atšaukimo mygtuką. Vandens talpa gali būti pilna. >>> Ištuštinkite vandens talpą.

Skalbiniai susitraukę, susisukę arba sutepti.

Programa pagal skalbinių tipą pasirinkta netinkamai. Patikrinkite priežiūros etiketes, esančias ant drabužių, ir pasirinkite programą, tinkamą drabužiams.

Pro dureles bėga vanduo.

Ant vidinių durelių paviršių ir aplink tarpinę galėjo susikaupti pūkų. >>> Išvalykite vidinius durelių ir tarpinės paviršius.

Drelės atsidaro pačios.

Drelės gali būti netinkamai uždarytos. >>> Stumkite dureles, kol išgirsite užsidarymo spragtelėjimą.

Šviečia / mirksi vandens talpos įspėjamasis simbolis.

Vandens talpa gali būti pilna. >>> Ištuštinkite vandens talpą. Vandens išleidimo žarna galėjo užsikimšti. Jei gaminyje nėra tiesiogiai sujungtas su vandens išleidimu, patikrinkite vandens išleidimo žarną.

Neužsidėga džiovyklės vidaus apšvietimas (modeliuose su lemputėmis)

Gali būti, kad džiovyklė nebuvo įjungta naudojant įjungimo ir išjungimo mygtuką. >>> Patikrinkite, ar džiovyklė įjungta. Lemputė gali būti sugedusi. >>> Susisieki su autorizuotu servisu dėl lemputės pakeitimo.

Šviečia apsaugos nuo susiglamžymo piktograma arba lemputė.

Gali būti įjungta apsaugos nuo susiglamžymo programa, kad skalbiniai džiovyklėje nesuglamžytų. >>> Išjunkite džiovyklę ir išimkite skalbinius.

Šviečia pūkų filtro valymo piktograma

Gali būti nešvarūs pūkų filtrai (vidinis ir išorinis filtrai). >>> Galima išvalyti dulkių siurbliu. Ant pūkų filtro porų gali būti susidaręs pūkų sluoksnis ir taip užkimštas filtras. >>> Galima išvalyti dulkių siurbliu. Ant pūkų filtro (vidinio ir išorinio) porų gali būti susiformavęs pūkų sluoksnis ir taip filtras gali būti užkimštas. <<Galima išvalyti dulkių siurbliu.>> Pūkų filtrai gali būti neįdėti. >>> Įdėkite vidinį ir išorinį filtrus į vietas. Ant plastikinės dalies gali būti neuždėtas aplinkai nekenksmingas filtro audinys, todėl kondensatoriaus priekinė dalis gali būti užsikimšusi. >>> Uždėkite aplinkai nekenksmingą filtrą ant plastikinės dalies ir įstatykite į vietą. Aplinkai nekenksmingi filtrai galėjo būti nepakeisti, nors ir šviečiai įspėjamasis simbolis. „Pakeiskite filtrą.“

Prietaisas skleidžia garsinį signalą.

Pūkų filtrai gali būti neįdėti. >>> Įdėkite vidinį ir išorinį filtrus į vietas.

Į džiovyklę gali būti neįdėti filtrai.>>> Įdėkite pūkų filtrus (vidinį ir išorinį) arba aplinkai nekenksmingą filtrą į jiems skirtas vietas.

Mirksi kondensatoriaus įspėjamoji piktograma.

Gali būti pūkais užkimšta kondensatoriaus priekinė dalis. >>> Nuvalykite kondensatoriaus priekinę dalį.

Pūkų filtrai gali būti neįdėti. >>> Įdėkite vidinį ir išorinį filtrus į vietas.

Užsidega džiovyklės vidaus apšvietimas. (modeliuose su lemputėmis)

Jei džiovyklė prijungta prie maitinimo tinklo, paspaustas įjungimo ir išjungimo mygtukas ir atidarytos durelės, įsijungia apšvietimas. >>> Išjunkite džiovyklę iš maitinimo tinklo arba nustatykite įjungimo ir išjungimo mygtuką į išjungtą padėtį.

Nuolat mirkčioja „Wi-Fi“ piktograma. (modeliuose su „HomeWhiz“ funkcija)

>>> Prietaisas gali būti neprijungtas prie belaidžio tinklo. Vadovaukitės instrukcijomis, kad prisijungtumėte prie tinklo. Įrenginys, kurį prietaisas naudoja prie tinklo prisijungti, gali tinkamai neveikti. Patikrinkite jį. Prietaisas gali neprisijungti prie tinklo, nes yra už „Wi-Fi“ diapazono ribų..

Jei ekrane matote pranešimą „F L t“, atlikite toliau nurodytus veiksmus.

Filtrai gali būti nešvarūs. Išvalykite vidinį ir išorinį filtrus.

Ten, kur durelės, jei naudojate dvigubus vidinį ir išorinį filtrus. >>> Įsitinkite, kad abu filtrai įdėti.

Priekinė kondensatoriaus dalis gali būti nešvari. >>> Atidarykite apatinės dureles ir įsitinkite, kad jis švarus.

Peržiūrėkite techninės priežiūros ir valymo skyrių.

Išimkite pašalinius daiktus, jei tokių yra, iš džiovyklės būgno.

Atsarginių dalių bus galima įsigyti ne ilgiau kaip 10 metų, atsižvelgiant į konkrečius reglamento reikalavimus.

Jei problema išlieka sekant instrukcijas šiame skyriuje, susisiekite su pardavėju arba Autorizuotu Servisu. Nebandykite remontuoti sugedusio prietaiso patys.

Jei kyla problemų dėl kurios nors prietaiso dalies, galite paprašyti ją pakeisti, kreipdamiesi į artimiausią „igaliotąjį“ servisą, nurodymai prietaiso modelio numerį

Prietaisui veikiant su neoriginaliomis dalimis, prietaisas gali sugesti.

Gamintojas ir platintojas neatsako už gedimus, kilusius dėl neoriginalių dalių naudojimo.

9 Atsakomybės atsisakymo įspėjimas

Kai kuriuos (paprastus) gedimus galutinis naudotojas gali suremontuoti pats nesukeldamas jokių saugumo problemų ir nesaugaus prietaiso veikimo, jei tik laikomasi toliau pateiktų nurodymų. (Žr. skyrių „Noriu suremontuoti pats“.) Todėl, išskyrus dalis, nurodytas skyriuje „Noriu suremontuoti pats“, kurias suremontuoti naudotojams leidžiama taisyti patiems, rekomenduojama prietaisą taisyti įgaliotame techninės priežiūros centre, kad būtų išvengta saugos problemų ir būtų galima išlaikyti Whirlpool gaminio garantiją.

9.1 Noriu suremontuoti pats

Galutinių naudotojų vykdomas remontas gali apimti toliau nurodytas atsargines dalis. Skalbinių sudėjimo durelės, durelių tarpinė, durelių rankenėlės, durelių užfiksavimo mechanizmas, pūkų filtrai, oro filtrai, šoninės plastikinės dalys, kondensatoriaus talpa. (Dabartinį atsarginių dalių sąrašą galite rasti adresu <https://parts-selfservice.europeanappliances.com/> (2021 m. kovo 1 d.) Be to, būtinai atlikite remontą vadovaudamiesi nurodymais, pateiktais adresu <https://parts-selfservice.europeanappliances.com/>, kad užtikrintumėte gaminio saugą ir išvengtumėte rimtų sužalojimų. Dėl savo pačių saugumo išjunkite gaminį prieš atlikdami bet kokius remonto darbus. Whirlpool negali būti laikoma atsakinga už saugos problemas, kurios gali kilti dėl remonto darbų arba bandymų taisyti dalis, kurios nėra įtrauktos į dabartinį atsarginių dalių sąrašą arba kurios nėra nurodytos tinklalapyje <https://parts-selfservice.europeanappliances.com/>, taip pat dėl to, jei galutiniai naudotojai atlieka remonto darbus, nesilaikydami nurodymų, pateiktų naudotojo vadove arba tinklalapyje <https://parts-selfservice.europeanappliances.com/>. Tokiais atvejais Whirlpool garantija nebegalios. Todėl primygtinai rekomenduojame galutiniams naudotojams susilaikyti nuo kitų dalių, išskyrus pirmiau nurodytas atsargines dalis, remonto ir prireikus kreiptis į įgaliotą techninės priežiūros centrą. Tokie galutinių naudotojų atliekami remonto darbai gali sukelti saugos problemų, sugadinti gaminį ir sukelti gaisrą, užtvindymą vandeniu, elektros smūgį ir rimtus sužalojimus. Neapsiribojant išvardytais dalimis, toliau nurodytas dalis turi taisyti įgaliotasis centras. Variklis, siurblys, pagrindinė plokštė, variklio plokštė, ekrano kortelė ir kt. Gamintojas (pardavėjas) negali būtų laikomas atsakingu dėl pasekmių, kilusių galutiniams naudotojams nesilaikant pirmiau pateiktų nurodymų. Galutinių naudotojų vykdomas remontas gali apimti toliau nurodytas atsargines dalis. Skalbinių sudėjimo durelės, durelių tarpinė, durelių rankenėlės, durelių užfiksavimo mechanizmas, pūkų filtrai, oro filtrai, šoninės plastikinės dalys, kondensatoriaus talpa. (Dabartinį atsarginių dalių sąrašą galite rasti adresu <https://parts-selfservice.europeanappliances.com/> (2021 m. kovo 1 d.) Be to, būtinai atlikite remontą vadovaudamiesi nurodymais, pateiktais adresu <https://parts-selfservice.europeanappliances.com/>, kad užtikrintumėte gaminio saugą ir išvengtumėte rimtų sužalojimų. Dėl savo pačių saugumo išjunkite gaminį prieš atlikdami bet kokius remonto darbus. Whirlpool negali būti laikoma atsakinga už saugos problemas, kurios gali kilti dėl remonto darbų arba bandymų taisyti dalis, kurios nėra įtrauktos į dabartinį atsarginių dalių sąrašą arba kurios nėra nurodytos tinklalapyje <https://parts-selfservice.europeanappliances.com/>, taip pat dėl to, jei galutiniai naudotojai atlieka remonto darbus, nesilaikydami nurodymų, pateiktų naudotojo vadove arba tinklalapyje <https://parts-selfservice.europeanappliances.com/>. Tokiais atvejais Whirlpool garantija nebegalios. Todėl primygtinai rekomenduojame galutiniams naudotojams susilaikyti nuo kitų dalių, išskyrus pirmiau nurodytas atsargines dalis, remonto ir prireikus kreiptis į įgaliotą techninės priežiūros centrą. Tokie galutinių naudotojų atliekami remonto darbai gali sukelti saugos problemų, sugadinti gaminį ir sukelti gaisrą, užtvindymą vandeniu, elektros smūgį ir rimtus sužalojimus. Neapsiribojant išvardytais dalimis, toliau nurodytas dalis turi taisyti įgaliotasis centras. Variklis, siurblys, pagrindinė plokštė, variklio plokštė, ekrano kortelė ir kt. Gamintojas (pardavėjas) negali būtų laikomas atsakingu dėl pasekmių, kilusių galutiniams naudotojams nesilaikant pirmiau pateiktų nurodymų.

Poštovani korisniče,

Molimo pročitajte ove upute prije upotrebe proizvoda!

Zahvaljujemo se što ste odabrali proizvod Whirlpool. Želimo postići optimalnu učinkovitost ovog visokokvalitetnog proizvoda koji je proizveden primjenom najmodernije tehnologije. Prije upotrebe svakako s razumijevanjem pročitajte ove upute i dodatnu dokumentaciju.

Pridržavajte se svih upozorenja i informacija navedenim u njima. Na taj način možete zaštititi i sebe i proizvod od mogućih oštećenja.

Čuvajte priručnik. Ovaj priručnik pridodajte uređaju ako ćete ga nekome ustupiti.



RECIKLIRANI I
RECIKLAŽNI PAPIR

Ovaj proizvod proizveden je primjenom najnovije tehnologije u ekološkim uvjetima.

1 SIGURNOSNE UPUTE	37
2 Upute za zaštitu okoliša.....	44
2.1 Usklađenost s WEEE uredbama i zbrinjavanje otpada.....	44
2.2 Informacije o pakiranju	44
2.3 Standardna usklađenost i informacije o testiranju / EU izjava o sukladnosti	44
3 Sušilica rublja	45
3.1 Tehničke specifikacije	45
3.2 Opći prikaz	46
3.3 Obuhvat isporuke	46
4 Instalacija.....	47
4.1 Ispravno mjesto instalacije	47
4.2 Uklanjanje transportnog zaštitnog pakiranja	47
4.3 Priključak za vodu.....	48
4.4 Podešavanje nožica.....	48
4.5 Premještanje sušilice.....	48
4.6 Upozorenje u vezi s bukom.....	48
4.7 Zamjena žarulje	48
5 Priprema.....	49
5.1 Rublje prikladno za sušenje u sušilici.....	49
5.2 Rublje koje nije prikladno za sušenje u sušilici	49
5.3 Priprema rublja za sušenje	49
5.4 Kako uštediti energiju	49
5.5 Ispravna količina rublja.....	50

6 Rukovanje uređajem	51
6.1 Upravljačka ploča	51
6.2 Simboli	51
6.3 Priprema sušilice	52
6.4 Grafikon odabira programa i potrošnje energije	53
6.5 Dodatne funkcije.....	56
6.6 Simboli upozorenja	56
6.7 Pokretanje programa	56
6.8 Blokada za djecu	57
6.9 Promjena programa nakon početka rada.....	57
6.10 Poništavanje programa.....	57
6.11 Kraj rada programa.....	58
6.12 Značajka mirisa.....	58
7 Održavanje i čišćenje.....	59
7.1 Filtar (unutarnji i vanjski) / Čišćenje unutarnje stijenke vrata	59
7.2 Čišćenje senzora	60
7.3 Pražnjenje spremnika za vodu	60
7.4 Čišćenje kondenzatora	61
8 Rješavanje problema	63
9 Upozorenje na odricanje od odgovornosti	65
9.1 Želim sam/sama to popraviti.....	65

1 SIGURNOSNE UPUTE

OBAVEZNO PROČITAJTE I PRIDRŽAVAJTE SE



Ovaj vas simbol podsjeća da trebate pročitati priručnik s uputama. Prije upotrebe uređaja pročitajte ove sigurnosne upute. Sačuvajte ih za buduću referencu. Ovaj priručnik i sam uređaj sadrže važna sigurnosna upozorenja kojih se morate stalno pridržavati. Proizvođač otklanja svaku odgovornost u slučaju nepoštivanja sigurnosnih uputa, za neprikladno korištenje ili za pogrešno podešavanje komandi.



UPOZORENJE:

- Ovaj simbol prokazuje da uređaj upotrebljava zapaljivi rashladni plin. Ako rashladni plin iscure i izloži se vanjskom izvoru zapaljenja, postoji opasnost od požara.



This appliance contains R290 refrigerant that is flammable but environment-friendly.



Vrlo maloj djeci (0 – 3 godina) ne dopuštajte pristup uređaju. Maloj djeci (3 – 8 godina) ne dopuštajte pristup uređaju ako nisu pod nadzorom. Djeca starija od 8 godina i osobe smanjenih fizičkih, osjetljivih i mentalnih sposobnosti ili osobe bez dovoljnog iskustva i znanja mogu koristiti uređaj samo ako su pod nadzorom ili su dobili upute o sigurnom rukovanju uređajem te ako razumiju potencijalne opasnosti. Djeca se ne smiju igrati s uređajem. Djeca ne smiju čistiti niti održavati uređaj bez nadzora.



UPOZORENJE: Sušilicu rublja nemojte nikad zaustavljati prije završetka ciklusa sušenja, osim ako ne namjeravate brzo izvaditi i raširiti svu odjeću kako bi se toplina raspršila.

 U sušilici rublja ne smijete sušiti predmete zaprljane tvarima poput kuhinjskog ulja, acetona, alkohola, benzina, kerozina, sredstava za uklanjanje mrlja, terpentina, voska i sredstava za uklanjanje voska i predmete kao što su gumena pjena (pjene lateksa), kape za tuširanje, nepromočive tkanine, predmete s gumenom podlogom te odjeću ili jastuke ispunjene jastučićima od pjenaste gume. Izvadite iz džepova sve predmete, kao što su upaljači i šibice. Sušilicu rublja ne upotrebljavajte ako ste za čišćenje upotrebljavali industrijska kemijska sredstva.

 Predmeti natopljeni uljem ne smiju se sušiti u sušilici rublja jer su jako zapaljivi.

 Nemojte nikad na silu otvarati vrata ili ih koristiti kao stepenicu.

DOZVOLJENI RASPON UPOTREBE

 **PAŽNJA:** uređaj nije namijenjen radu pomoću vanjskog uređaja za uključivanje kao što je mjerač vremena ili odvojeni sustav daljinskog upravljanja.

 Ovaj uređaj namijenjen je upotrebi u kućanstvima i na sličnim mjestima, kao što su: kuhinje za osoblje u trgovinama, uredi i druge objekti u kojima se radi; seoske kuće; za goste u hotelima, motelima ili sličnim smještajnim jedinicama.

 Ovaj uređaj nije namijenjen za profesionalnu upotrebu. Uređaj ne upotrebljavajte na otvorenom.

 Ne odlažite eksplozivne ili zapaljive predmete (npr. benzin ili raspršivače) u uređaj ili u njegovu blizinu: opasnost od požara.

 Do not load the machine above the maximum capacity (kg of dry cloth) indicated in the programme table.

 Stroj ne punitite iznad njegove maksimalne zapremine (u kg suhog rublja) navedene u tablici programa.

 Neoprane predmete nemojte sušiti u sušilici rublja.

 Pazite da oko sušilice nema dlačica ili nakupljene prašine.

 Omekšivače rublja ili slične proizvode trebate upotrebljavati kako je naznačeno u uputama za omekšivač rublja.

 Nemojte previše sušiti rublje.

 Nemojte piti, ponovno upotrebljavati ni pripremati hranu s kondenziranom vodom. Može biti štetno po vaše zdravlje i uzrokovati materijalnu štetu.

 **UPOZORENJE:** Pazite da ne oštetite cijevi sustava rashladnog plina uređaja.

POSTAVLJANJE

 Pri postavljanju, uređajem moraju rukovati dvije ili više osoba: opasnost od ozljeda. Za raspakiranje i postavljanje uređaja upotrijebite zaštitne rukavice: opasnost od porezotina.

 Postavljanje, uključujući dovod vode (ako je uređaj opremljen) i električne priključke te popravke smije obavljati samo kvalificirani tehničar. Nemojte popravljati ni zamjenjivati bilo koji dio uređaja osim ako se to izričito ne navodi u korisničkom priručniku. Djeci ne dozvoljavajte približavanje mjestu postavljanja. Nakon uklanjanja ambalaže s uređaja provjerite da nije došlo do oštećenja za vrijeme transporta. U slučaju problema, kontaktirajte distributera ili najbliži postprodajni servis. Nakon postavljanja otpadni materijal pakiranja (plastiku, dijelove od stiropora itd.) odložite van dohvata djece: opasnost od gušenja. Uređaj se prije postavljanja mora isključiti iz napajanja: opasnost od električnog udara. Pazite da za vrijeme postavljanja uređaj ne ošteti električni kabel: opasnost od požara ili električnog udara. Uređaj uključite tek kada završi postupak postavljanja.

 **UPOZORENJE:** Pazite da nema zapreka na ventilacijskom otvoru na kućištu uređaja ili ugradbenom elementu.

 Sušilicu postavite u prostoriju s odgovarajućom ventilacijom (otvorena vrata, rešetka za ventilaciju ili otvor veći od 500 cm²) kako bi se izbjegao povratni tok plinova u prostoriju s uređaja koji spaljuju druga goriva, uključujući i otvoreni plamen. Ako je sušilica rublja postavljena ispod radne površine obavezno omogućite razmak od 10 mm između gornje ploče sušilice rublja i svih predmeta iznad nje te 15 mm između stranica uređaja i stranica elementa u blizini.

 Provjerite da uređaj nije postavljen pored izvora topline.

 Uređaj ne smije biti postavljen iza vrata koja se mogu zaključati, kliznih vrata ili vrata koja se otvaraju prema sušilici rublja, tako da se vrata sušilice ne mogu potpuno otvoriti.

 Uređaj se treba postaviti uza zid kako bi se ograničio pristup sa stražnje strane.

 Pazite da ne upotrebljavate tepih kojim može zatvoriti otvore za ventilaciju na donjem dijelu sušilice.

 Ako iznad perilice rublja želite staviti sušilicu, najprije kontaktirajte naš postprodajni servis ili specijaliziranog prodavača kako biste provjerili popis odgovarajućih modela. To je dopušteno samo ako je sušilica pričvršćena na perilicu rublja pomoću prikladnog kompleta za okomito postavljanje kojeg možete nabaviti putem našeg postprodajnog servisa ili kod specijaliziranog prodavača. Upute za pravilno postavljanje isporučuju se s kompletom za okomito postavljanje.

ELEKTRICNA UPOZORENJA



Mora postojati mogućnost isključivanja uređaja iz struje uklonjenjem priključka ako je on dostupan ili to učiniti pomoću dostupne sklopke s više polova instalirane uz utičnicu u skladu s pravilima ožičenja i uređaj mora biti uzemljen u skladu s nacionalnim sigurnosnim standardima za električnu struju.



Nemojte koristiti produžne kabele, višestruke utičnice ili adaptere. Nakon postavljanja električni dijelovi ne smiju biti dostupni korisniku. Uređaj ne upotrebljavajte kada ste mokri ili bos. Uređaj ne upotrebljavate ako su njegov dovodni kabel ili utikač oštećeni, ako ne radi ispravno ili ako je oštećen ili je pao na tlo.



Ako je kabel za napajanje oštećen, istim ga mora zamijeniti proizvođač, ovlašteni serviser ili osobe slične kvalifikacije kako biste izbjegli opasne situacije: opasnost od strujnog udara.

ČIŠĆENJE I ODRŽAVANJE



UPOZORENJE: Provjerite je li uređaj isključen ili odspojen iz napajanja prije obavljanja bilo kojeg zahvata održavanja. Upotrebljavajte zaštitne rukavice (opasnost od poderotina) i zaštitne cipele (opasnost od nagnječenja) da biste izbjegli opasnost od tjelesnih ozljeda; proizvodom uvijek moraju rukovati dvije osobe (smanjenje tereta); nikada nemojte upotrebljavati uređaje za čišćenje parom (opasnost od strujnog udara). Nestručni popravci koje proizvođač nije odobrio mogu dovesti do opasnosti po zdravlje i sigurnost za koje proizvođač ne odgovara. Sva oštećenja izazvana nestručnim popravcima ili zahvatima održavanja nisu pokrivena jamstvom čije su uvjeti navedeni u dokumentu koji je isporučen s proizvodom.



Obavezno očistite sve nakupljene dlačice prije pokretanja ciklusa sušenja.



Zabranjena je upotreba alata za čišćenje sekundarnog filtra jer to može oštetiti uređaj i uzrokovati curenje plina.

ODLAGANJE AMBALAŽNOG MATERIJALA

Ambalažni materijal može se u potpunosti reciklirati i označen je simbolom recikliranja.



Različiti dijelovi ambalaže moraju se stoga odgovorno odlagati i u skladu s propisima lokalnih vlasti o odlaganju otpada.

ODLAGANJE KUCANSKIH UREĐAJA

Ovaj uređaj proizveden je od materijala koje se može reciklirati ili ponovno iskoristiti. Odložite ga u skladu s lokalnim propisima o zbrinjavanju otpada. Radi detaljnijih informacija o postupanju, uporabi i recikliranju električnih kućanskih aparata, obratite se nadležnom mjesnom uredu, službi za skupljanje komunalnog otpada ili trgovini u kojoj ste uređaj kupili. Ovaj je uređaj označen u skladu s europskom Direktivom 2012/19/EU o otpadnoj električnoj i elektroničkoj opremi (OEEO) i uredbama o otpadnoj električnoj i elektroničkoj opremi iz 2013. (sukladno izmjenama i dopunama.

Osigurate li ispravno odlaganje tog proizvoda, pomoći ćete u sprječavanju mogućih negativnih posljedica za okoliš i zdravlje ljudi



Simbol na proizvodu ili na popratnoj dokumentaciji označava da se s njim ne smije postupati kao s kućnim otpadom, nego ga treba odnijeti na odgovarajuće sakupljalište za recikliranje električnog i elektroničkog otpada recycling of electrical and electronic equipment.

- Perilica rublja ne može se postaviti na sušilicu.

Instalacijska tablica za perilicu rublja i sušilicu	
Vrsta komplet za slaganje	Veličina dubine (TB= sušilica rublja, WM: perilica rublja)
Plastični - 54/60cm s ili bez remena	60cm TB --> WM \geq 50cm / 54cm TB --> WM>45cm
Plastični - 46cm s ili bez remena	46cm TB --> WM \geq 54cm
S policom -60cm	60cm TB --> WM \geq 50cm
S policom -54cm	54cm TB --> WM>45cm

	<p>Pravila, standardne dokumente, naručivanje rezervnih dijelova i dodatne informacije o proizvodu možete pronaći tako: Koristeći QR kod na Vašem uređaju Posjetite naše web.mjesto docs.whirlpool.eu/docs i parts-selfservice.europeanappliances.com Možete i kontaktirati naš postprodajni servis (broj telefona potražite u knjižici jamstva). Kada se obraćate našem postprodajnom servisnu navedite kodove navedene na identifikacijskoj pločici proizvoda. Više informacija o modelu možete pronaći na mreži na https://eprel.ec.europa.eu/ što je službena baza podataka proizvoda za EU EPREL. Nakon što odaberete kategoriju proizvoda, unesite identifikacijsku oznaku modela proizvoda. Identifikacijska oznaka modela sastoji se slova i brojni i nalazi se na nazivnoj pločici, npr Mod. (pogledajte sliku s desne strane). Kako bismo vam mogli pružiti potpuniju pomoć, registrirajte svoj uređaj na adresi www.register10.eu</p>	
----------------------------------------------------------------------------------	-------------------------------------------------------------------------------------------------------------------------------------------------------------------------------------------------------------------------------------------------------------------------------------------------------------------------------------------------------------------------------------------------------------------------------------------------------------------------------------------------------------------------------------------------------------------------------------------------------------------------------------------------------------------------------------------------------------------------------------------------------------------------------------------------------------------------------------------------------------------------------------------------------------------------------------------------------------------------------------------------------------------------------------------------------------------------------------------------------------	------------------------------------------------------------------------------------

2 Upute za zaštitu okoliša

2.1 Usklađenost s WEEE uredbama i zbrinjavanje otpada



Ovaj proizvod ne sadrži štetne i zabranjene materijale koji su specificirani u dokumentu "Odredba o gospodarenju otpadnom električnom i elektroničkom opremom" kojeg je objavilo Ministarstvo okoliša i urbanizacije Republike Turske. Usklađeno s WEEE uredbama. Ovaj proizvod proizveden je primjenom dijelova i materijala visoke kvalitete koji se mogu reciklirati i ponovno koristiti. Stoga, na kraju njegovog vijeka trajanja ne zbrinjavajte ovaj proizvod s ostalim komunalnim otpadom. Onesite ga u sabirni centar za recikliranje električne i elektroničke opreme. O sabirnim centrima raspitajte se kod lokalnih vlasti. Možete pomoći zaštititi okoliš i prirodne resurse tako da proizvod odnesete na reciklažu.



Također, R290 je zapaljivo rashladno sredstvo. Stoga, pripazite je li sustav i cijevi oštećen tijekom rada i transporta. Držite proizvod dalje od izvora topline, jer u protivnom se može zapaliti ako je oštećen. Ne odlažite proizvod bacanjem u vatru.

2.2 Informacije o pakiranju

Pakiranje proizvoda izrađeno je od materijala koji se može reciklirati u skladu s nacionalnim zakonodavstvom. Ambalažni materijal ne zbrinjavajte zajedno s komunalnim i drugim otpadom, odnesite ga u sabirne centre za ambalažni materijal određene od strane lokalnih vlasti.

2.3 Standardna usklađenost i informacije o testiranju / EU izjava o sukladnosti



Faze razvoja, proizvodnje i prodaje ovog proizvoda izvršene su u sukladnosti sa sigurnosnim pravilima navedenim u odgovarajućim uputama Europske unije.

3 Sušilica rublja

3.1 Tehničke specifikacije

HR

Visina (prilagodljiva)	84,6 cm / 86,6 cm*
Širina	59,7 cm
Dubina	54,5 cm
Kapacitet (max.)	8 kg**
Neto masa (\pm %10)	42 kg
Napon	Pogledajte tipsku pločicu***
Označeni ulaz snage	
Šifra modela	

 	Podaci o modelu pohranjeni su u bazi podataka proizvođača, a možete im pristupiti unosom sljedećih internetskih stranica i traženjem identifikacijske oznake modela (*) koja se nalazi na energetske oznaci / https://eprel.ec.europa.eu
SUPPLIER'S NAME MODEL IDENTIFIER → (**)	
 	

* Min. visina: Visina s uvučenim podesivim nožicama.

Maks. visina: Visina s izvučenim podesivim nožicama na maksimalnu visinu.

** Težina suhog rublja prije pranja.

***Nazivna pločica ispod vrata sušilice rublja.

Zbog povećanja kvalitete sušenje tehničke specifikacije mogu se izmijeniti bez prethodne obavijesti.

Slike u ovom priručniku su shematske i ne moraju točno odgovarati proizvodu.

Vrijednosti navedene sa sušilicom rublja ili u isporučenoj dokumentaciji su laboratorijska očitavanja u skladu s važećim standardima. Ove vrijednosti mogu se razlikovati ovisno u uvjetima rada i okoliša.

3.2 Opći prikaz

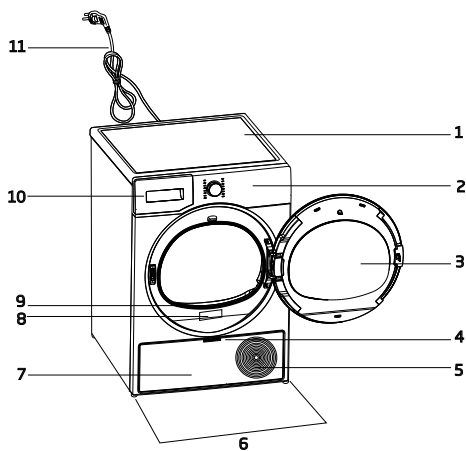

1. Gornja ploča
2. Upravljačka ploča
3. Vrata
4. Ručka rubne ploče
5. Ventilacijske rešetke
6. Podesive nožice
7. Rubna ploča
8. Nazivna pločica
9. Filtar
10. Ladica za prašak
11. Strujni kabel

3.3 Obuhvat isporuke

	1. Crijevo za ispuštanje vode*		6. Poklopac spremnika za punjenje vode *
	2. Rezervna spužva ladice filtra*		7. Čista voda*
	3. Korisnički priručnik		8. Dio za mirise u kapsulama*
	4. Košara za sušenje*		9. Četkica*
	5. Korisnički priručnik košare za sušenje*		10. Tkanina filtra*

*Dodatno - možda nije uključeno u pakiranje, ovisno o modelu.

4 Instalacija

Prvo pročitajte „Sigurnosne upute“!

Prije savjetovanja s najbližim ovlaštenim servisom u vezi s instalacijom sušilice rublja, pogledajte informacije u korisničkom priručniku i provjerite jesu li električni priključak i priključak za vodu odgovarajući. Ako električne instalacije nisu prikladne nazovite električara i stručnjaka za plinsku instalaciju kako bi podesili potrebno.

Kupac je odgovoran za pripremu mjesta postavljanja sušilice rublja te za pripremu električnih instalacija te odvoda vode.

Provjerite postoje li oštećenja na sušilici rublja prije same instalacije. Ako je sušilica oštećena nemojte je instalirati. Oštećeni proizvodi predstavljaju opasnost za vašu sigurnost. Pričekajte 12 sati prije rukovanja sušilicom rublja.

Proizvod sadrži sredstvo za hlađenje te ako se proizvodom rukuje odmah nakon transporta, on se može oštetiti. Svaki put kada proizvod pomičite, pustite ga neka odstoji 12 sati.

4.1 Ispravno mjesto instalacije

- Sušilicu rublja instalirajte na ravnom i prikladnom mjestu.
- Uređaj trebaju prenositi najmanje 2 osobe.
- Sušilicom rublja rukujte samo u području u kojem nema prašine i koje je dobro prozračeno.
- Razmak između sušilice rublja i poda ne smije se zapriječiti materijalima poput tepiha, vune ili trake.
- Neka ventilacijske rešetke na sušilici rublja budu otvorene.

- Pored prostorije u kojoj se instalira sušilica rublja ne smije biti vrata koja se mogu zaključati, klizna vrata ili vrata sa šarkama koja mogu blokirati vrata sušilice kada se otvore.
- Kada se sušilica rublja instalira, priključci moraju ostati nepromijenjeni. Nakon postavljanja sušilice rublja, pripazite da stražnja stijenka ne dolazi u dodir s nikakvim izbočenjem (slavina za vodu, električna utičnica, itd.).
- Sušilicu rublja postavite tako da između rubova namještaja i sušilice bude barem 1 cm razmaka.
- Temperatura prostora u kojem radi sušilica rublja treba biti između +5°C i +35°C. Ako je temperatura prostora u kojem sušilica radi izvan ovog raspona, tada to može utjecati na rad sušilice i oštetiti je.
- Sušilica rublja ne smije se postaviti tako da se njena stražnja stijenka naslanja na zid.

Izbjegavajte postavljati sušilicu rublja na strujni kabel, jer ga to može oštetiti.

*** Zanemarite sljedeće upozorenja ako vas proizvod ne sadrži R290.**

Sušilica sadrži rashladno sredstvo R290.* R290 je ekološki prihvatljivo, ali zapaljivo rashladno sredstvo.

Pripazite je li otvor zraka na sušilici otvoren i je li prostor dobro prozračen.*

Držite sušilicu podalje od potencijalnih izvora plamena.*

4.2 Uklanjanje transportnog zaštitnog pakiranja

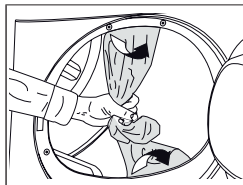

Prije prve upotrebe proizvoda uklonite transportno zaštitno pakiranje.

Ne ostavljajte pribor ili dijelove zaštite tijekom transporta unutar bubnja.

4.3 Priključak za vodu

Umjesto povremenog ispuštanja vode koja se nakupila u spremniku za vodu, vodu možete ispustiti pomoću crijeva za ispuštanje vode isporučeno sa sušilicom.

Spajanja crijeva za ispuštanje vode



1-2 Uklonite crijevo iza sušilice tako da ga ručno povučete s mjesta za koje je pričvršćeno. Za uklanjanje crijeva ne koristite alat.

3 Jedan kraj crijeva za ispuštanje vode, koje je isporučeno sa sušilicom, umetnite tamo gdje se uklonili crijevo sa sušilice rublja.

4 Drugi kraj crijevo za ispuštanje vode pričvrstite izravno na ispušt ili sifon za otpadne vode.

Crijevo za ispuštanje vode treba se pričvrstiti na visini od minimalno 80 cm.

Pripazite da se crijevo odvoda vode ne savije, ne ispadne ili ne zgnječi između odvoda i sušilice rublja. Čvrsto spojite crijevo kako se ne bi pomicalo. Propuštanje vode može izazvati štetu. Crijevo za odvod vode ne smije se produžiti.

Provjerite je li protok vode odgovarajući. Crijevo za odvod vode ne smije biti zatvoreno ili začepljeno.

U pakiranju pribora isporučeno s proizvodom, potražite detaljne upute.

4.4 Podešavanje nožica

Sve dok sušilica rublja ne stoji ravno i čvrsto, podesite nožice okretanjem lijevo i desno.

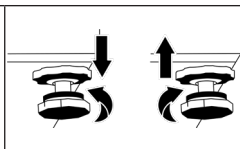

4.5 Premještanje sušilice

- Ispustite svu vodu iz sušilice rublja.
- Ako je proizvod spojen izravno na odvod, uklonite spoj crijeva.

Preporučuje se pomicati sušilicu rublja u uspravnom položaju. U protivnom, nagnite je na desnu stranu kada se gleda sprijeda i premjestite uređaj. Pričekajte 12 sati prije rukovanja sušilicom rublja.

4.6 Upozorenje u vezi s bukom

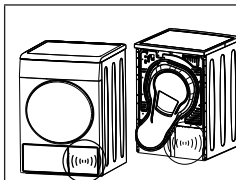

Kada stroj radi, povremeno se može čuti metalni zvuk iz kompresora, to je normalno.

Kada stroj radi, nakupljena voda pumpa se u spremnik za vodu. Normalno je čuti zvuk pumpanja uređaja tijekom rada.

4.7 Zamjena žarulje

Ako sušilica rublja ima svjetlo bubnja; Posavjetujte se s ovlaštenim servisom o zamjeni žarulje/LED svjetla koji se koristi za rasvjetu u sušilici rublja. Žarulja u ovom proizvodu nije prikladna za rasvjetu kućanstva. Namjena ove žarulje je osigurati sigurno stavljanje rublja u sušilicu rublja. Žaruljice koje se koriste u ovom uređaju mogu izdržati ekstremne fizičke uvjete poput vibracija i temperatura iznad 50°C.

5 Priprema

Prvo pročitajte „Sigurnosne upute“!

5.1 Rublje prikladno za sušenje u sušilici

Rublje koje nije prikladno za sušenje u sušilici može oštetiti uređaj i rublje tijekom sušenja. Pridržavajte se uputa na etiketi odjeće koja će se sušiti. Sušite samo rublje koje na etiketi ima označeno „može se sušiti u sušilici rublja“.



5.2 Rublje koje nije prikladno za sušenje u sušilici

Donje rublje koje ima žice ne smije se sušiti u sušilici rublja. Ako se ti metalni dijelovi otpuste i izađu iz donjeg rublja, to može oštetiti uređaj. Osjetljive izvezene tkanine, pamučna i svilena odjeća, odjeća izrađena od osjetljivih i skupocjenih tkanina, odjeća koje „ne diše“ te zavjese od tila ne smiju se sušiti u sušilici rublja.

5.3 Priprema rublja za sušenje

Predmeti poput kovanica, metalnih dijelova, igli, čavli, vijaka, kamenčića, itd. mogu oštetiti sklop bubnja proizvoda i mogu izazvati probleme s radom. Stoga, provjerite svu odjeću prije nego što je stavite u proizvod. Odjeću s metalnim dodacima, poput patent-zatvarača, sušite okrenutu naopako. Zatvorite patent-zatvarače, kopče, zakopčajte gumbе na prekrivačima, zavežite remenje na odjeći i pregačama.

5.4 Kako uštediti energiju

- Koristite najveću moguću opciju centrifuge prilikom pranja rublja. Tako možete skratiti razdoblje sušenja i smanjiti potrošnju energije. Sortirajte rublje prema vrsti rublja i njegovoj debljini. Zajedno sušite istu vrstu rublja. Na primjer, kuhinjske krpe i stolnjaci suše se brže od ručnika.
- Za odabir programa pridržavajte se odabira programa navedenog u korisničkom priručniku.
- Pazite i nemojte prekidati ciklus sušenja što je više moguće. Otvaranje vrata tijekom sušenja može rezultirati povećanom potrošnjom energije.
- Dok sušilica radi ne dodavajte mokro rublje.. Ovo može rezultirati neujednačenim sušenjem.
- Prije ili nakon svakog sušenja očistite filtar.
- Vodite računa o čistoći filtra. Za više pojedinosti pogledajte dio čišćenje i održavanje.
- Za modele s cijevi, pridržavajte se pravila za spajanje cijevi navedenim u uputama i očistite cijev.
- Tijekom sušenja, ispravno zračite prostor u kojem se nalazi sušilica rublja.
- Eco program je energetski najučinkovitiji program za sušenje mokrog pamučnog rublja i koristi se za procjenu sukladnosti s ekološki prihvatljivim propisima o dizajnu.
- Držite vrata zatvorenima i tako spriječite gubitak topline.

5.5 Ispravna količina rublja

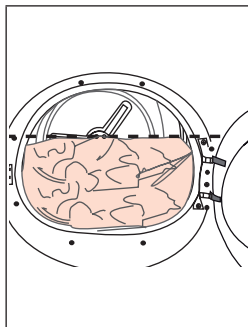

Ako količina rublja u proizvodu premaši maksimalni kapacitet rublja, tada proizvod možda neće raditi i to može izazvati oštećenje odjeće ili proizvoda. Za svaki program pridržavajte se maksimalnog kapaciteta rublja.

- Punjenje sušilice za upotrebu u kućanstvu do maksimalnog kapaciteta koji je odredio proizvođač za relevantne programe pomoći će uštedjeti energiju.

Težine u nastavku navedene su kao primjer.

Rublje	Približna težina (g)*	Rublje	Približna težina (g)*
Pamučna posteljina (bračni krevet)	1500	Pamučna haljina	500
Posteljina (krevet za jednu osobu)	1000	Haljina	350
Plahte za krevet (bračni krevet)	500	Traper	700
Posteljina (krevet za jednu osobu)	350	Maramice (10 kom.)	100
Veliki stolnjak	700	Majica kratkih rukava	125
Mali stolnjak	250	Bluza	150
Salveta	100	Pamučna majica	300
Ručnik	700	Košulja	200
Mali ručnici	350		

*Težina suhog rublja prije pranja.

6 Rukovanje uređajem

6.1 Upravljačka ploča

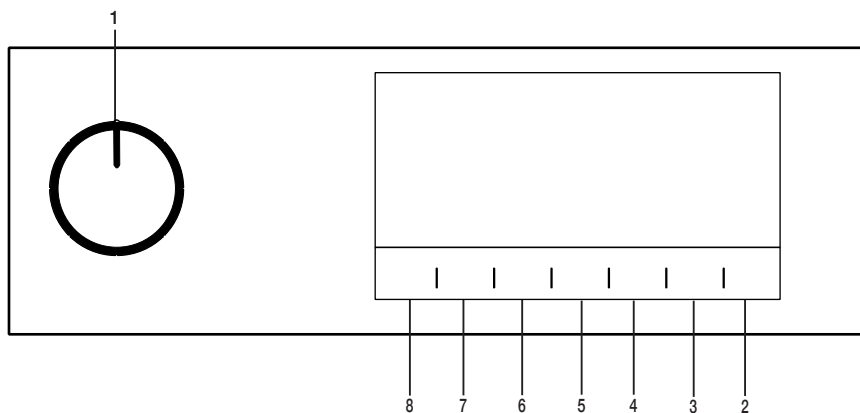

1. Gumb odabira programa/isključivanja/ uključivanja
2. Gumb pokretanja/pripravnosti.
3. Gumb za podešavanje vremena završetka.
4. Gumb odabira programa vremena.
5. Gumb odabira niske temperature.
6. Gumb zvučnog upozorenja i odabira zaključavanja za zaštitu djece.
7. Gumb odabira sprječavanje gužvanja i svjetla bubnja.
8. Gumb odabira postavki suhoće.

6.2 Simboli

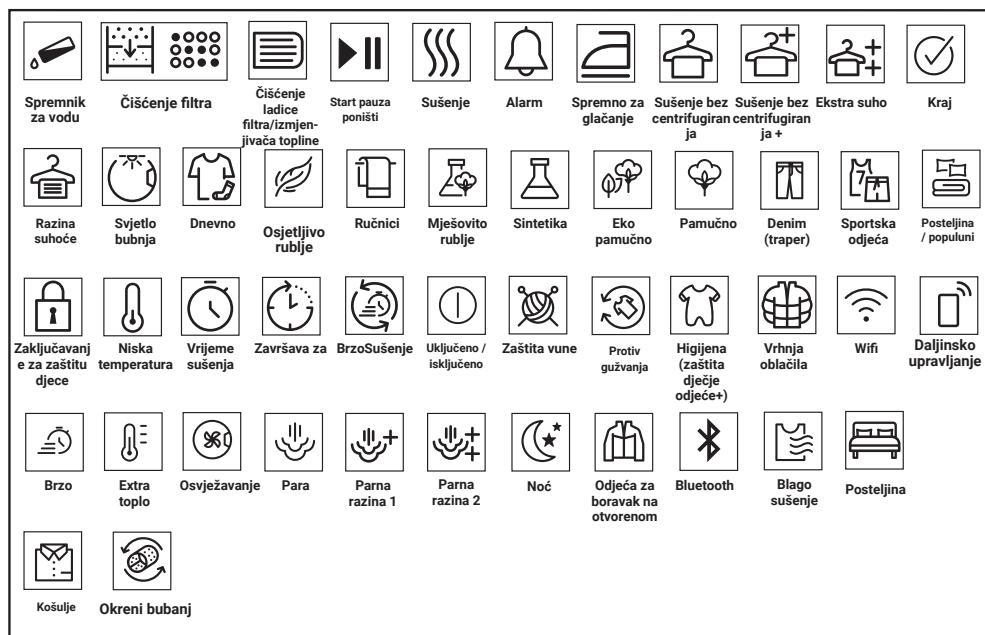

6.3 Priprema sušilice

- Uključite sušilicu u zidnu utičnicu.
- Otvorite vrata.
- Uklonite sav strani materijal koji se nalazi unutra.
- Stavite rublje u sušilici bez da ga zgužvate.
- Gurnite i zatvorite vrata.

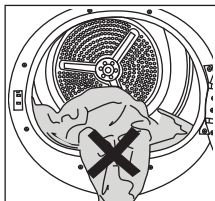

Vodite računa da rublje ne blokira vrata sušilice. Uklonite zaglavljene komade odjeće umjesto da silom zatvarate vrata.

- Kada odaberete željeni program pomoću gumba odabira uključeno/isključeno/program tada će se sušilica uključiti.

Odabirom programa pomoću gumba odabira uključeno/isključeno/program ne znači kako je program počeo s radom. Za pokretanje programa pritisnite gumb pokretanja/pripravnosti.

6.4 Grafikon odabira programa i potrošnje energije

HR				
Programi	Opis programa	Kapacitet (kg)	Brzina centrifuge (o/min)	Vrijeme sušenja (minute)
Cotton	Na ovom ciklusu možete sušiti pamučne tkanine otporne na toplinu. Treba izabrati postavku sušenja koja odgovara debljini predmeta koji se suše i željenoj razini suhoće.	8	1000	205
Eco	Jednoslojne ležerne pamučne tkanine suše se na najekonomičniji mogući način.	8	1000	197
Cottons Iron dry***	Jednoslojne ležerne pamučne tkanine suše se tako da ostanu malo vlažne i da budu spremne za glačanje.	8	1000	160
Synthetics	Na ovom ciklusu možete sušiti sve vaše sintetičke tkanine. Treba izabrati postavku sušenja koja odgovara željenoj razini suhoće.	4	800	75
Mixed	Ovaj program upotrebljavajte za zajedničko sušenje sintetičkih tkanina bez pigmenta i pamučnog rublja. Pomoću ovog programa možete osušiti sportsku i tehničku odjeću.	4	1000	120
Towels	Sušenje kuhinjskih krpa, kupaonskih ručnika, ručnika za brisanje ruku.	5	1000	170
Sport	Koristite za sušenje odjeće od sintetike, pamuka i mješane tkanine te vodooptornu odjeću poput tehničkih jakni, vjetrovke (šušakavce), itd. Prije sušenja okrenite ih na naopaku stranu.	2	1000	115
Cool Refresh	Samo provjetrava rublje u trajanju od 10- 160 minuta bez cirkuliranja vrućeg zraka. S ovim programom možete prozračiti pamučnu i lanenu odjeću koja je bila spremljena duže vrijeme i tako ukloniti mirise.	-	-	-
Timed Drying	Možete odabrati program sušenja u trajanju od 10 i 160 minuta i tako postići željenu razinu sušenja pri niskoj temperaturi. Pomoću ovog programa bubanj sušilice radi onoliko dugo koliko ste postavili neovisno o suhoći odjeće.	-	-	-
Delicates	Osjetljivo rublje ili rublje koje treba prati ručno (svilene bluze, nježno donje rublje itd.) možete sušiti na niskim temperaturama pomoću ovog programa.	2	1200	45
Bed linen	Sušite jedan pamučni ili sintetički komplet navlaka za poplun tako što ćete zatvoriti gumb/patent zatvarač.	2	1000	121
Down Wear	Prije sušenja okrenite odjeću poput kaputa ili jakni punjenih perjem na naopaku stranu.	-	800	119
Jeans	Pomoću ovog programa možete sušiti odjeću od traperica poput traperica, suknji, košulja ili jakni.	4	1200	130

Shirts	Ovaj program suši majice na nježniji način, smanjuje gužvanje te tako olakšava glačanje.	1,5	1200	50
Extra heat	To je program kojim možete osušiti oprane proizvode za koje želite osigurati dodatnu higijenu (dječja odjeća, rublje, ručnici itd.). Omogućava visoku higijenu tekstila kroz učinak topline.	5	800	185
Rapid	Koristite ovaj program i pripremite 2 majice za glačanje.	0,5	1200	30
Vrijednosti potrošnje energije				
Programi	Kapacitet (kg)	Brzina centrifuge perilice (o/min)	Prosječna količina preostale vlažnosti	Vrijednost potrošnje energije u kWh
Cottons Eco*	8	1000	60%	1,84
Cottons Iron dry	8	1000	60%	1,60
Synthetics Cupboard Dry	4	800	40%	0,70
	"Ako redovito sušite najviše 8 kg pamučnog rublja savjetujemo vam da spojite odvodno crijevo i tako spriječite zaustavljanje sušilice usred ciklusa zbog pražnjenja spremnika." (pogledajte dio "Spajanje odvoda")			

* Navedene vrijednosti vrijede za standardne uvjete. Vrijednosti potrošnje ovise o vrijednostima u tablici prema vrsti rublja, brzini centrifuge, uvjetima okoline i razinama napona.

*** Program "Suhoća pamučnog rublja za glačanje" može se podesiti odabirom programa "PamUA" na upravljačkoj ploči, a zatim odabirom razine sušenja "Spretno za glačanje" pomoću gumba za odabir razine suhoće. Simbol "Spretno za glačanje" možete vidjeti u dijelu 6.2 Simboli.

HR				
Opći programi				
Programi	Kapacitet (kg)	Vrijeme programa (sat:min)	Potrošnja energije (kWh)	
Pamuk Eco	8	3:17	1,84	
Pamuk Eco	4	2:00	0,99	
Program za sušenje pamučnog rublja za glačanje	8	2:40	1,60	
Program za sušenje pamučnog rublja za glačanje	4	1:36	0,79	
Program za sušenje pamučnog rublja koje se može odmah odložiti u ormar	8	3:25	1,91	
Program za sušenje pamučnog rublja koje se može odmah odložiti u ormar	4	2:08	1,06	
Program za sušenje pamučnog rublja koje se može odmah odložiti u ormar +	8	3:33	1,99	
Program za sušenje pamučnog rublja koje se može odmah odložiti u ormar +	4	2:16	1,12	
Program za sušenje pamučnog rublja koje se može odmah odložiti u ormar ++ (Cotton Wardrobe Dry ++)	8	3:41	2,06	
Program za sušenje pamučnog rublja koje se može odmah odložiti u ormar ++ (Cotton Wardrobe Dry ++)	4	2:24	1,19	
Program za sušenje sintetičkog rublja za glačanje	8	1:00	0,56	
Program za sušenje sintetičkog rublja koje se može odmah odložiti u ormar	8	1:15	0,70	
Program za sušenje sintetičkog rublja koje se može odmah odložiti u ormar +y (Synthetic Wardrobe Dr +y)	8	1:21	0,76	
Program za sušenje sintetičkog rublja koje se može odmah odložiti u ormar ++ (Synthetic Wardrobe Dry ++)	8	-	-	
Nježno sušenje	2	0:45	0,81	
Zaštita vunениh tkanina	1,5	-	-	
Vrijednosti navedene za druge programe osim Eco samo su indicativne.				
Različiti načini rada				
Potrošnja energije (W)	Način rada isključenog napajanja (W) (ako postoji)	Odgodeni način rada (W) (ako postoji)	Način rada pripravnosti (W) (ako postoji)	Način rada pripravnosti s funkcijom povezivanja (W) (ako postoji)
	0,50	4,00	0,50	-
Emisija akustične buke u zraku tijekom ciklusa sušenja dB(A):				64

6.5 Dodatne funkcije

Razina suhoće

Gumb razine sušenja koristi se za prilagodavanje željene suhoće. Vrijeme programa može se promijeniti ovisno o izabranom programu.

Ovu funkciju možete aktivirati samo prije početka rada programa.

Sprječavanje gužvanja

Funkciju sprječavanja gužvanja možete uključiti i isključiti pritiskom na gumb za odabir sprječavanja gužvanja. Ako ne izvadite rublje odmah nakon završetka programa, možete upotrijebiti funkciju sprječavanja gužvanja da biste spriječili gužvanje rublja.

Zvučni signal upozorenja

Sušilica emitira zvučni signal kada program završi s radom. Pritisnite gumb „Zvučnog upozorenja“ ako ne želite zvučno upozorenje. Kad pritisnete gumb zvučnog upozorenja, lampica se gasi i nema zvučnog oglašavanja na završetku programa.

Ovu funkciju možete odabrati prije ili nakon početka rada programa.

Niska temperatura

Ovu funkciju možete aktivirati samo prije početka rada programa. Ovu funkciju možete aktivirati ako želite sušiti rublje na nižoj temperaturi. Trajanje programa bit će duže nakon što se aktivira.

Vrijeme završetka

Možete odgoditi vrijeme završetka programa za najviše 24 sata pomoću funkcije vremena završetka.

1. Otvorite vrata i stavite rublje.
2. Odaberite program sušenja.
3. Pritisnite gumb za odabir vremena završetka programa i prema želji podesite odgodu završetak vremena. Zasvijetlit će LED svjetlo vremena završetka. (Kada se pritisne i drži gumb tada vrijeme završetka traje neprekidno).
4. Pritisnite gumb pokretanja / pripravnosti. Započinje odbrojavanje vremena završetka. Zatreperit će znak „:“ na sredini zaslona prikazanog vremena odgode.

Unutar vremena završetka možete dodavati ili vaditi rublje. Prikazano je je ukupno normalno vrijeme uobičajenog sušenja i vrijeme završetka. LED svjetlo vremena završetka isključit će se na kraju odbrojavanja, započinje sušenje i pali se LED svjetlo sušenja.

Izmjena vremena završetka sušenja

Ako tijekom odbrojavanja želite promijeniti vrijeme trajanje:
Pauzirajte program i pritisnite gumb za uključivanje/isključivanje/odabir programa i poništite program. Odaberite željeni program i ponovite postupak odabira vremena završetka. Funkcija poništenja vremena završetka
Ako želite poništiti postavke odbrojavanja vremena završetka i odmah pokrenuti program:
Pauzirajte program i pritisnite gumb za uključivanje/isključivanje/odabir programa i poništite program. Odaberite željeni program i pritisnite gumb za pokretanje/pauziranje.

Svjetlo bubnja

Osvjetljenje bubnja možete uključiti i isključiti pritiskom na ovaj gumb. Svjetlo se uključuje kad je gumb pritisnut i gasi se nakon određenog vremena.

6.6 Simboli upozorenja

Indikatori upozorenja mogu se razlikovati ovisno o modelu sušilice.

Čišćenje filtra

Kada program završi s radom tada će se uključiti indikator upozorenja za čišćenje filtra.

Čišćenje ladice filtra/ izmjenjivača topline

Simbol upozorenja treperit će periodično upozoravajući vas kako treba očistiti ladicu filtra.

6.7 Pokretanje programa

Za pokretanja programa pritisnite gumb pokretanja/pripravnosti. Indikatori pokretanja/pripravnosti i sušenja zasvijetlit će i tako pokazati da je program počeo s radom.

6.8 Blokada za djecu

Sušilica ima funkciju blokade za djecu koje sprječava prekid rada programa uređaja ako se pritisnu gumbi tijekom rada uređaja. Kada je aktivirano zaključavanje za zaštitu djece, tada su svi gumbi na ploči deaktivirani osim gumba odabira programa/isključivanja/uključivanja. Pritisnite gumb za zvučno upozorenje 3 sekunde kako biste aktivirali blokadu za djecu. Za pokretanje novog programa nakon završetka trenutnog programa ili za prekid trenutnog programa treba deaktivirati blokadu za djecu. Za deaktiviranje blokade za djecu držite iste gumbе pritisnute 3 sekunde.

Kada je aktivirana blokada za djecu tada se na zaslonu uključuje indikator upozorenja blokade za djecu.

Kada je blokada za djecu aktivirana: Kada sušilica radi ili je u stanju pripravnosti simboli indikatora neće se promijeniti nakon promjene položaja gumba za odabir programa.

Kada sušilica rublja radi, a zaključavanje za zaštitu djece je aktivirano, ako se okrene gumb odabira programa, tada će se dvaput začuti zvuk biip. Ako se zaključavanje za zaštitu djece deaktivira prije okretanja gumba odabira programa u prvobitni položaj, tada će se program prekinuti jer je gumb odabira programa na krivom položaju.

6.9 Promjena programa nakon početka rada

Program koji ste odabrali za sušenje rublja možete promijeniti i koristiti drugi program nakon što sušilica počne s radom.

- Na primjer, pauzirajte program i okrenite gumb odabira programa/isključivanja/uključivanja na program pojačanog sušenja i odaberite program pojačanog sušenja umjesto programa spremno za glačanje.
- Za pokretanje programa pritisnite gumb pokretanja/pripravnosti.

Dodavanje i vađenje rublja tijekom pripravnosti

Ako želite dodati ili ukloniti rublje u/i z sušilice nakon pokretanja programa sušenja:

- Pritisnite gumb pokretanja/pripravnosti kako bi se sušilica prebacila u mod pripravnosti. Postupak sušenja se zaustavio.
- U modu pripravnosti otvorite vrata te ih zatvorite nakon dodavanja ili vađenja rublja.
- Za pokretanja programa pritisnite gumb pokretanja/pripravnosti.

Dodavanje rublja nakon pokretanja rada sušilice može dovesti do miješanja suhog rublja u sušilici s mokrim rubljem te rublje može ostati vlažno nakon završetka sušenja. Dodavanje ili vađenje rublja tijekom sušenja može se ponoviti onoliko puta koliko želite. Ali ovaj postupak stalno ometa postupak sušenja i time povećava vrijeme trajanja programa i potrošnju energije. Stoga se preporučuje dodati rublje prije pokretanja programa.

Ako se novi program odabere okretanjem položaja gumba odabira programa kada je uređaj u modu pripravnosti, tada će program koji je radio prestati s radom.

Prilikom dodavanja ili vađenja rublja tijekom rada programa ne dirajte unutarnju stjenku bubnja. Stjenke bubnja su vruće.

6.10 Poništavanje programa

Ako želite poništiti program i prekinuti postupak sušenja iz bilo kojeg razloga nakon što je sušilica počela s radom, pauzirajte program i okrenite gumb odabira odabira programa/isključivanja/uključivanja, tada će program završiti s radom.

Kada poništite program tijekom rada sušilice tada je unutarnja stjenka sušilice jako vruća, stoga pokretanje programa osvježavanja omogućuje hlađenje uređaja.

6.11 Kraj rada programa

Kada program završi s radom, zasvijetlit će led indikator završetka rada/sprječavanja gužvanja i čišćenja filtra nakon uključivanja LED svjetla indikatora programa. Vrata se mogu otvoriti i sušilica je spremna za sljedeći ciklus rada.

Okrenite gumb za uključivanje/isključivanje/ odabir programa u položaj uključeno/isključeno kako biste isključili mašinu za sušenje.

Ako je režim sprječavanja gužvanja aktivan i ako se rublje ne izvadi nakon završetka rada programa tada se tijekom 2 sata aktivira funkcija sprječavanja gužvanja koja sprječava gužvanje rublja u sušilici. Program okreće rublje u intervalima od 10 min i tako sprječava gužvanje.

6.12 Značajka mirisa

Ako vaša sušilica ima značajku mirisa, pročitajte ProScent priručnik za upotrebu ove značajke. sustavom Android

7 Održavanje i čišćenje

Prvo pročitajte „Sigurnosne upute“!

7.1 Filter (unutarnji i vanjski) / Čišćenje unutarnje stijenke vrata

Dlake i vlakna koje se odvoje od rublja tijekom postupka sušenja prikuplja filter. Nedovoljno čišćenje filtera može povećati trajanje sušenja i razinu potrošnje energije.

Nedovoljno čišćenje filtera može biti uzrok vlažnog rublja nakon ciklusa sušenja. Tijekom čišćenja filtera, kako bi se spriječilo širenje mikroplastike u sustav vode koji se koristi, potrebno je ukloniti prljavštinu i dlake. Tijekom čišćenja filtera, voda se ne smije ispuštati prema odvodu.

Nakon svakog ciklusa sušenja očistite filter i unutarnju stjenku vrata.

Sušilica rublja ima dva filtera, pri čemu se jedan nalazi u drugome. Provjerite jesu li filteri za dlačice postavljeni prije početka rada.

Za čišćenje filtera:

- Otvorite vrata.
- Držite prvi dio (unutarnji filter) dvodijelnog filtera i uklonite ga povlačenjem prema gore.

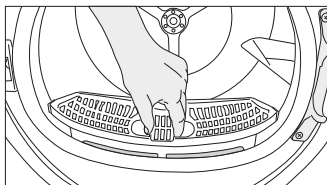

- Uklonite drugi dio (vanjski filter) povlačenjem prema gore.

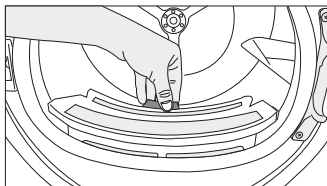

Provjerite ima li u utoru u koji su ugrađeni filteri dlačica, vlakana i kuglica vate

- Otvorite oba filtera (unutarnji i vanjski) i s deflektora zraka rukom ili četkicom uklonite vlakna. Dlake iz filtera možete očistiti usisavačem. Dlačice treba baciti u kantu za smeće, a ne ispirati kroz odvod kako bi se izbjeglo širenje mikroplastike u sustavu iskoristene vode.

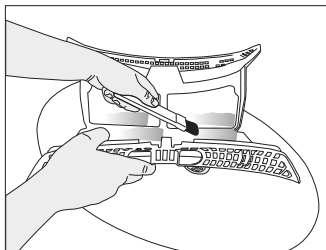
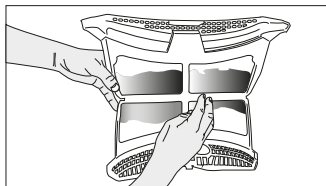
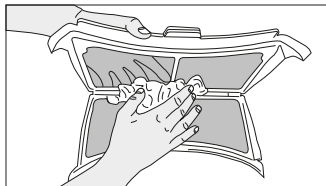

- Umetnite filtere jedan u drugi i vratite ih na njihovo mjesto.

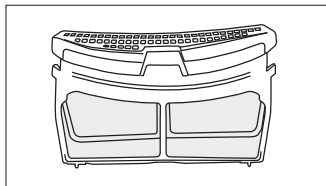

- Očistite unutarnju stijenku vrata i brtvu mekanom, vlažnom krpom ili četkom na deflektoru zraka.

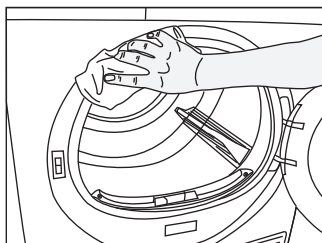
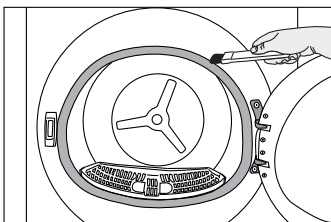
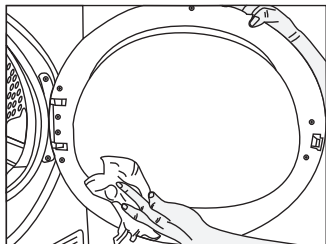

7.2 Čišćenje senzora

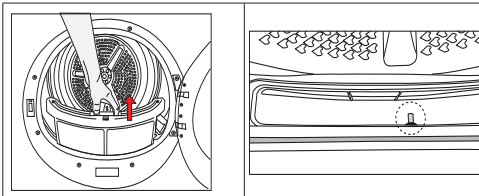

- U sušilici se nalazi senzor temperature koji prepoznaje je li rublje suho ili ne.

Za čišćenje senzora:

- Otvorite vrata sušilice.
- Povlačenjem uklonite filtar vlakana (dlačica).
- Očistite senzor rukom ako se na njemu nakupi dlačica.

Metalne površine senzora očistite 4 puta godišnje. Za čišćenje koristite meke tkanine umjesto metalnih alata.

Zbog opasnost od požara i eksplozije ne koristite otopine, sredstva za čišćenje ili slične predmete za čišćenje senzora.

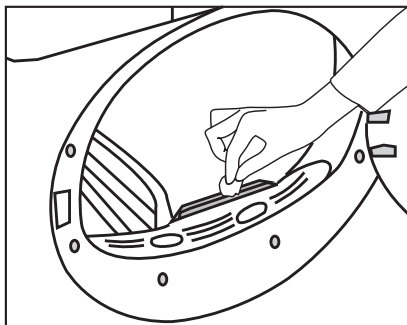

7.3 Pražnjenje spremnika za vodu

Tijekom sušenja, vlaga se uklanja iz rublja i kondenzira, zatim se voda nakuplja u spremniku za vodu. Nakon svakog sušenja ispraznite spremnik za vodu.

Kondenzirana voda nije pitka voda. Neka spremnik za vodu bude na mjestu dok se program izvodi.

Ako ne ispraznite spremnik za vodu, tada će tijekom idućeg sušenja uređaj prestati s radom jer će spremnik za vodu biti pun, a ikona upozorenja spremnika za vodu će treperiti. U tom slučaju ispraznite spremnik za vodu i za nastavak postupka sušenja pritisnite gumb start / pripravnost.

Za pražnjenje spremnika za vodu:

Pažljivo izvucite spremnik za vodu iz njegove ladice.

Ispraznite vodu iz spremnika.
Pažljivo izvadite spremnik za vodu iz ladice ili donje zaštitne oplate uređaja.

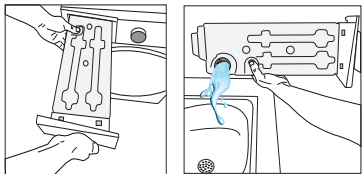

Ako se u cijevi spremnika za vodu nakupe vlakna (dlačice), to uklonite ih tekućom vodom.

Vratite spremnik za vodu na njegovo mjesto.

Ako se koristi opcija izravnog ispuštanja, tada nije potrebno ispuštiti vodu iz spremnika za vodu.

7.4 Čišćenje kondenzatora

Plak i vlakna koje nije pokupio filter nakupljaju se na metalnoj površini kondenzatora iza deflektora zraka. Ova vlakna treba redovito čistiti.

Ako treperi ikona čišćenja kondenzatora, tada provjerite metalnu površinu. Ako na njoj ima vlakana, tada je očistite. Trebate je provjeravati barem svakih 6 mjeseci.

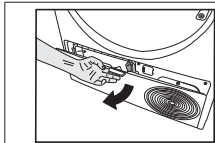

Otvorite rubnu ploču povlačenjem njenog gumba.

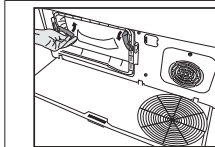

Povucite reze i otvorite poklopac deflektora zraka.

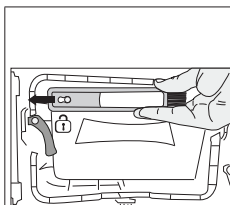

Povucite četku ulijevo i uklonite je. Za čišćenje filtra, metalne površine na kojoj se kondenzira voda i nakupljena vlakna na vratima možete očistiti četkicom.

Četkica za čišćenje nalazi se u vrećici s dokumentacijom. Izvadite četkicu iz vrećice s dokumentacijom i umetnite je na njeno mjesto na deflektoru zraka i tu je držite.

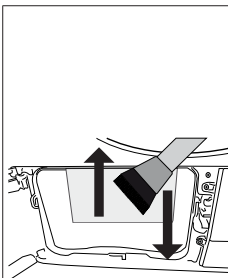

Vlakna na metalnoj površini na kojoj se kondenzira voda očistite vlažnom krpom ili četkicom na deflektoru zraka u smjeru gore-dolje. Ne čistite u smjeru lijevo-desno jer će to oštetiti metalne ploče kondenzatora. Za čišćenje možete koristiti i usisavač sa četkom. Ako usisavač nema četku, tada se ne preporučuje koristiti ga za čišćenje kondenzirane vode.

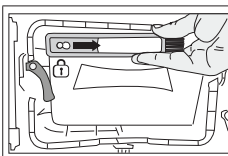
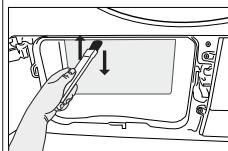

Nakon čišćenja filtra, vrata i kondenzatora, povucite četku na desno i neka se blokira na svom mjestu.

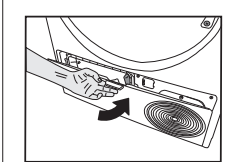

Nakon završetka postupka čišćenja, poklopac deflektora zraka vratite na njegovo mjesto, pomaknite reze tako da se zatvori i zatvorite rubnu ploču.

Možete čistiti rukom ako nosite zaštitne rukavice. Ne pokušavajte čistiti golim rukama. Krilca kondenzatora mogu ozlijediti vaše ruke. Čišćenje pokretima lijevo-desno može oštetiti krilca kondenzatora. Navedeno može izazvati probleme sa sušenjem.

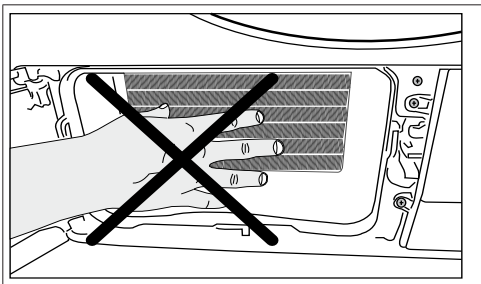

Kada se ukloni poklopac deflektora zraka, normalno je da u plastičnom dijelu ispred kondenzatora bude vode.

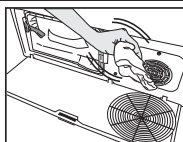

Ako na poklopcu ventilatora i na rubnoj ploči vidite dlake, uklonite ih krpom.

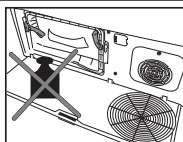

Kada je otvorena rubna ploča ne smije biti opterećena težinom.

Za čišćenje bubnja koristite mekane tkanine.

8 Rješavanje problema

Sušenja traje predugo.

Možda su začepljene pore filtra vlakana (unutarnji i vanjski filteri). >>> **Može se očistiti usisivačem.**

Prednja strana kondenzator je možda začepljena. >>> Očistite prednju stranu kondenzatora.

Možda je zatvorena rešetka ventilacije s prednje strane uređaja. >>> Uklonite sve predmete koji se nalaze ispred rešetki ventilacije i koji blokiraju protok zraka.

Ventilacija je možda nedostatna ako je sušilica postavljena u malom prostoru. >>> Otvorite vrata ili prozore i tako spriječite da temperatura u prostoriji previše poraste.

Ako postoji senzor vlage;

na senzoru vlage možda se nataložio vodeni kamenac. >>> Očistite senzor vlage.

Uređaj je možda prepunjen rubljem. >>> Nemojte preopterećivati sušilicu rublja.

Rublje možda nije dovoljno centrifugirano. >>> Centrifugirajte najvećom brzinom u perilici rublja.

Rublje je vlažno kada se izvadi nakon sušenja.

Nije korišten odgovarajući program za tu vrstu rublja. >>> Provjerite etikete za održavanje na rublju i odaberite program idealan za vrstu rublja ili koristite programe koji traju dulje.

Možda su začepljene pore filtra vlakana (unutarnji i vanjski filteri). >>> **Može se očistiti usisivačem.**

Prednja strana kondenzator je možda začepljena. >>> Očistite prednju stranu kondenzatora.

Uređaj je možda prepunjen rubljem. >>> Nemojte preopterećivati sušilicu rublja.

Rublje možda nije dovoljno centrifugirano. >>> Centrifugirajte najvećom brzinom u perilici rublja.

Sušilica rublja se ne uključuje ili se program ne može pokrenuti. Sušilica se ne uključuje nakon što je instalirana.

Strujni kabel možda nije ukopčan u strujnu utičnicu. >>> Pripazite je li strujni kabel ukopčan u struju utičnicu..

Vrata su možda ostavljena otvorena. >>> Vodite računa da su vrata dobro zatvorena.

Program možda nije podešen ili gumb start/pauza možda nije pritisnut. >>> Provjerite je li program podešen i da nije u položaju pripravnosti.

Možda je aktivirana blokada za zaštitu djece. >>> Isključite blokadu za zaštitu djece.

Program je prekinut bez razloga.

Vrata možda nisu ispravno zatvorena. >>> Vodite računa da su vrata dobro zatvorena.

Možda je došlo do nestanka struje. >>> Za pokretanja programa pritisnite gumb start / pripravnost / poništi.

Spremni za vodu je možda pun. >>> Ispraznite spremnik za vodu.

Rublje se skupilo, zgužvalo ili pokidalo.

Možda nije korišten odgovarajući program za tu vrstu rublja. >>> Pogledajte etiketu na odjeći i odaberite program koji odgovara vrsti odjeće.

Voda curi kroz vrata.

Vlakna (dlačice) su se možda skupila na unutarnjim površinama vrata i na površinama brtve vrata. >>> Očistite unutarnju površinu vrata i brtvu na vratima.

Vrata se sama otvaraju.

Vrata možda nisu ispravno zatvorena. >>> Gurnite vrata sve dok ne začujete zvuk zatvaranja.

Simbol upozorenja spremnika za vodu je uključen/treperi.

Spremni za vodu je možda pun. >>> Ispraznite spremnik za vodu.

Možda se crijevo za odvod vode savilo. >>> Ako je proizvod priključen izravno na odvod vode provjerite crijevo za odvod vode.

Svjetlo unutar sušilice rublja se ne uključuje. (kod modela sa svjetlom)

Sušilica možda nije uključena korištenjem gumba uključivanja/isključivanja. >>> Provjerite je li sušilica uključena.

Svjetlo je možda pokvareno. >>> Kontaktirajte ovlaštenu servis koji treba zamijeniti svjetiljku.

Svijetli ikona ili svjetlo funkcije „Protiv gužvanja“.

Možda je aktiviran način rada protiv gužvanja koji sprječava da se rublje u sušilici zgužva. >>> Isključite sušilicu i izvadite rublje.

Svijetli ikona čišćenja filtra vlakna

Filter vlakana (dlačica) (unutarnji i vanjski filtri) je možda prljav.. >>> **Može se očistiti usisivačem.**
Na porama filtra vlakana (dlačica) možda se stvorio sloj koji izaziva začepljenje. >>> **Može se očistiti usisivačem.**
Možda se formirao sloj koji može izazvati začepljenje pora filtra vlakana (unutarnji i vanjski filtri).<<**Može se očistiti usisivačem.>>**

Filteri vlakna (dlačica) može nisu na svom mjestu. >>> Umetnite unutarnje i vanjske filtre na njihova mjesta..
Ekološki (eco) prihvatljiva tkanina filtra možda nije postavljena na plastični dio te je prednji dio kondenzatora možda začepljen.>>>Ekološki (eco) prihvatljiv filter instalirajte na plastični dio i postavite ga na kućište filtra.
Ekološki (eco) prihvatljiv filter možda nije zamijenjen iako simbol upozorenja svijetli. „Zamijenite filter.“

Uređaj ispušta zvučno upozorenje.

Filteri vlakna (dlačica) može nisu na svom mjestu. >>> Umetnite unutarnje i vanjske filtre na njihova mjesta..
Filteri uređaja možda nisu instalirani.>>> Instalirajte filtre vlakana (unutarnji i vanjski) ili ekološki prihvatljiv filter na njihova kućišta.

Treperi ikona upozorenja kondenzatora.

Možda su vlakna začepila prednju stranu kondenzatora. >>> Očistite prednju stranu kondenzatora.
Filteri vlakna (dlačica) može nisu na svom mjestu. >>> Umetnite unutarnje i vanjske filtre na njihova mjesta..

Svijetli svjetlo u sušilici. (kod modela sa svjetlom)

Ako je sušilica rublja ukopčana u strujnu utičnicu, a pritisnut je gumb uključivanja/isključivanja te su vrata otvorena; tada se svjetlo uključuje. >>> Iskopčajte sušilicu rublja iz strujne utičnice ili postavite gumb uključivanja/isključivanja u položaj isključeno.

Wi-Fi ikona neprekidno treperi. (Modeli s funkcijomHomeWhiz)

>>> Proizvod možda nije spojen na bežičnu mrežu. Slijedite upute za spajanje na mrežu. Uređaj kojeg proizvod koristi za spajanje na mrežu je možda u kvaru. Provjerite ga. Uređaj možda nije povezan s mrežom jer je izvan dometa Wi-Fi mreže.

Provjerite donje korake ako na zaslonu vidite "F L t".

Filteri su možda prljavi. Očistite unutarnje i vanjske filtre
U području vrata, ako koristite unutarnji i vanjski dvostruki filter. >>> Provjerite jesu li oba filtra postavljena.
Prednja strana kondenzator je možda prljava. >>> Otvorite i provjerite donju zaštitnu oplatu i provjerite je li čista.
Pogledajte dio „Čišćenje i održavanje“.
Strane predmete, ako ih ima, uklonite iz bubnja sušilice,
Rezervni dijelovi bit će dostupni u razdoblju do 10 godina, u skladu s specifičnim zahtjevima Uredbe.

Ako se problem ne riješi nakon što primijenite upute iz ovog dijela, tada kontaktirajte trgovinu u kojoj ste kupili proizvod ili ovlaštenog servisera. Nikad ne pokušavajte sami popraviti pokvareni proizvod.

Ako imate problem s bilo kojim dijelom uređaja, zatražite zamjenu u najbližem ovlaštenom servisu navodeći broj modela uređaja.

Rad uređaja s dijelovima koji nisu originalni može izazvati kvar.
Proizvođač i distributer nisu odgovorni za kvarove nastale zbog korištenje neoriginalnih dijelova

9 Upozorevnje na odricanje od odgovornosti

Neke (jednostavne) kvarove može popraviti krajnji korisnik bez pojave sigurnosnih problema ili izazivanja nesigurnog rada pod uvjetom da se slijede ove upute. (Pogledajte odjeljak „Želim to sam/sama popraviti“.) Stoga, osim dijelova u odjeljku „Želim to sam/sama popraviti“ koje krajnji korisnici smiju popraviti sami, preporučuje se popravak uređaja u ovlaštenom servisu kako bi se spriječili sigurnosni problemi i kako bi jamstvo za proizvod tvrtke Whirlpool nastavilo vrijediti.

9.1 Želim sam/sama to popraviti

Popravci koje obavljaju krajnji korisnici mogu uključivati sljedeće rezervne dijelove. Vrata, brtva na vratima, ručke na vratima, mehanizam za zaključavanje vrata i šarke, filtri za vlakna, filtri za zrak, periferni plastični dijelovi, spremnik kondenzatora. (Trenutni popis rezervnih dijelova možete pronaći na <https://parts-selfservice.europeanappliances.com/> od 1. ožujka 2021.) Nadalje, svakako izvršite svoje popravke slijedeći upute na <https://parts-selfservice.europeanappliances.com/> kako biste osigurali sigurnost proizvoda i spriječili teške ozljede. Zbog vaše sigurnosti, iskopčajte proizvod iz strujne utičnice prije obavljanja bilo kakvih popravaka. Tvrtka Whirlpool se ne može smatrati odgovornom za sigurnosne probleme koji mogu nastati zbog popravaka ili pokušaja popravaka na dijelovima koji nisu na trenutnom popisu rezervnih dijelova ili koji se nalaze na adresi <https://parts-selfservice.europeanappliances.com/> i koje su obavili krajnji korisnici ne pridržavajući se uputa u korisničkim priručnicima ili koje se nalaze na adresi <https://parts-selfservice.europeanappliances.com/>. Takvi slučajevi poništiti će jamstvo tvrtke Whirlpool. Stoga krajnjim korisnicima izričito savjetujemo da se suzdrže od popravljivanja dijelova osim gore navedenih rezervnih dijelova i da se po potrebi obrate ovlaštenom servisu.

Ovakve vrste popravaka koje izvode krajnji korisnici izazvati sigurnosne probleme, oštetiti proizvod te izazvati požare, poplave, strujni udar i teške ozljede. Ne ograničavajući se na one gore navedene, sljedeće dijelove mora popraviti ovlašten servis. Motor, pumpu, matičnu ploču, ploču motora, karticu zaslona, itd. Proizvođač/prodavatelj ne može se smatrati odgovornim za bilo koju situaciju koju su izazvali krajnji korisnici koji nisu slijedili gore napisano. Popravci koje obavljaju krajnji korisnici mogu uključivati sljedeće rezervne dijelove. Vrata, brtva na vratima, ručke na vratima, mehanizam za zaključavanje vrata i šarke, filtri za vlakna, filtri za zrak, periferni plastični dijelovi, spremnik kondenzatora. (Trenutni popis rezervnih dijelova možete pronaći na <https://parts-selfservice.europeanappliances.com/> od 1. ožujka 2021.) Nadalje, svakako izvršite svoje popravke slijedeći upute na <https://parts-selfservice.europeanappliances.com/> kako biste osigurali sigurnost proizvoda i spriječili teške ozljede. Zbog vaše sigurnosti, iskopčajte proizvod iz strujne utičnice prije obavljanja bilo kakvih popravaka. Tvrtka Whirlpool se ne može smatrati odgovornom za sigurnosne probleme koji mogu nastati zbog popravaka ili pokušaja popravaka na dijelovima koji nisu na trenutnom popisu rezervnih dijelova ili koji se nalaze na adresi <https://parts-selfservice.europeanappliances.com/> i koje su obavili krajnji korisnici ne pridržavajući se uputa u korisničkim priručnicima ili kojih nalaze na adresi <https://parts-selfservice.europeanappliances.com/>. Takvi slučajevi poništiti će jamstvo tvrtke Whirlpool. Stoga krajnjim korisnicima izričito savjetujemo da se suzdrže od popravljivanja dijelova osim gore navedenih rezervnih dijelova i da se po potrebi obrate ovlaštenom servisu. Ovakve vrste popravaka koje izvode krajnji korisnici izazvati sigurnosne probleme, oštetiti proizvod te izazvati požare, poplave, strujni udar i teške ozljede. Ne ograničavajući se na one gore navedene, sljedeće dijelove mora popraviti ovlašten servis. Motor, pumpu, matičnu ploču, ploču motora, karticu zaslona, itd. Proizvođač/prodavatelj ne može se smatrati odgovornim za bilo koju situaciju koju su izazvali krajnji korisnici koji nisu slijedili gore napisano.

