

Instrukcja obsługi

KitchenAid

Wskazówki dotyczące bezpieczeństwa	4
Ochrona środowiska	6
Zabudowana instalacja	7
Opis produktu	9
Przed rozpoczęciem eksploatacji	13
Uruchamianie i wstępne nagrzewanie	13
Przygotowywanie kawy (przy użyciu kawy w ziarnach)	14
Zmiana ilości kawy w filiżance	15
Regulacja młynka do kawy	15
Przygotowywanie espresso z kawy wstępnie zmielonej (zamiast ziaren)	15
Wytwarzanie gorącej wody	16
Przygotowywanie cappuccino	16
Zmiana ilości mleka i kawy w cappuccino	17
Zmiana i ustawianie parametrów menu	17
Czyszczenie i konserwacja	20
Wyłączanie urządzenia	22
Wyświetlane komunikaty	23
Rozwiązywanie problemów	24
Dane techniczne	25

Wskazówki dotyczące bezpieczeństwa

Przeczytać i ściśle przestrzegać

Przed przystąpieniem do użytkowania urządzenia należy zapoznać się instrukcjami bezpieczeństwa. Przechowywać w podręcznym miejscu w celu skorzystania w przyszłości. Niniejsze instrukcje są także dostępne na stronie docs.kitchenaid.eu

W instrukcji oraz na samym urządzeniu znajdują się ważne ostrzeżenia dotyczące bezpieczeństwa, których należy zawsze przestrzegać. Producent urządzenia nie ponosi odpowiedzialności za jakiegokolwiek szkody wynikłe z nieprzestrzegania niniejszej instrukcji bezpieczeństwa, nieprawidłowego użytkowania urządzenia lub niewłaściwego ustawienia elementów sterujących.

Uwagi dotyczące bezpieczeństwa

Dzieci w wieku 8 lat i starsze, osoby o ograniczonej sprawności fizycznej, sensorycznej lub umysłowej oraz osoby bez odpowiedniego doświadczenia i wiedzy mogą korzystać z urządzenia wyłącznie pod nadzorem lub po otrzymaniu odpowiednich instrukcji dotyczących bezpiecznego użytkowania urządzenia oraz pod warunkiem, że rozumieją zagrożenia związane z obsługą urządzenia. Nie pozwalać, by dzieci bawiły się urządzeniem. Przeznaczenie: to urządzenie zostało zaprojektowane i wyprodukowane w celu przygotowywania napojów na bazie mleka, kawy oraz gorącej wody. Użycie urządzenia w innym celu jest niewłaściwe i może być niebezpieczne. Producent nie ponosi odpowiedzialności za szkody wynikające z niewłaściwego użycia urządzenia.

Powierzchnia elementu grzejnego pozostaje gorąca po użyciu, a zewnętrzna część urządzenia może pozostać gorąca przez kilkanaście minut w zależności od sposobu użycia. Aby wyczyścić, należy zastosować się do instrukcji zawartej w części „Czyszczenie”. Czyszczenie i konserwacja urządzenia przez użytkownika nie powinny być powierzane dzieciom, chyba że mają więcej niż 8 lat i wykonują czynności pod nadzorem osoby dorosłej. Pamiętać, aby dzieci w wieku poniżej 8 lat nie miały możliwości dostępu do urządzenia oraz do przewodu zasilającego.

OSTRZEŻENIE: Dostępne elementy mocno nagrzewają się podczas pracy urządzenia. Małe dzieci nie powinny przebywać w jego pobliżu.

Urządzenie podgrzewa wodę. Należy uważać, aby nie zostać ochlapanym gorącą wodą.

- Ryzyko poparzenia.

Jeżeli urządzenie jest uszkodzone lub nie działa prawidłowo, nie należy podejmować samodzielnych prób jego naprawy. Wyłączyć urządzenie i odłączyć od źródła zasilania, następnie skontaktować się z serwisem technicznym.



Powierzchnie oznaczone tym symbolem nagrzewają się podczas pracy do wysokiej temperatury (symbol ten umieszczono tylko na wybranych modelach urządzeń).

OSTRZEŻENIE: W przypadku modeli ze szklanymi powierzchniami: nie stosować urządzenia, jeżeli powierzchnia jest pęknięta.

Dozwolone zastosowanie

OSTRZEŻENIE: urządzenie nie zostało zaprojektowane z myślą o obsłudze za pomocą zewnętrznego timera lub niezależnego systemu zdalnego sterowania.

OSTRZEŻENIE: Aby zapobiec uszkodzeniu urządzenia, nie należy używać alkalicznych środków czyszczących; należy używać miękkiej szmatki i łagodnego detergentu.

Urządzenie jest przeznaczone do użytku domowego.

Urządzenie NIE jest przeznaczone do użytku: w kuchniach pracowniczych w sklepach, biurach ani innych środowiskach roboczych; w gospodarstwach rolnych; przez klientów w hotelach, motelach oraz podobnych obiektach mieszkalnych;

Niniejsze urządzenie nie jest przeznaczone do użytku komercyjnego.

Urządzenia nie należy używać w miejscach niezadaszonych.

Nie przechowywać substancji łatwopalnych ani wybuchowych (np. benzyny lub pojemników aerozolowych) wewnątrz lub w pobliżu urządzenia - ryzyko pożaru.

Instalacja

Przemieszczenie oraz montaż urządzenia wymaga obecności co najmniej dwóch osób - ryzyko obrażeń ciała. Podczas wypakowywania i instalacji stosować rękawice ochronne – ryzyko skaleczenia.

Instalacje, np. wodne (jeżeli dotyczy), podłączenia elektryczne i wszelkie naprawy powinny być przeprowadzane przez wykwalifikowanego technika. Nie naprawiać ani nie wymieniać żadnej części urządzenia, jeśli nie jest to wyraźnie dozwolone w instrukcji obsługi. Dzieci nie powinny przebywać w miejscu instalacji. Po rozpakowaniu urządzenia należy sprawdzić, czy nie zostało ono uszkodzone podczas transportu. W przypadku problemów należy skontaktować się z najbliższym serwisem technicznym. Po zakończeniu instalacji niepotrzebne elementy opakowania (plastik, elementy ze styropianu itd.) należy przechowywać poza zasięgiem dzieci – ryzyko uduszenia. Przed przystąpieniem do jakichkolwiek czynności montażowych urządzenie należy odłączyć od zasilania elektrycznego – ryzyko porażenia prądem. Podczas instalacji upewnić się, że urządzenie nie może uszkodzić przewodu zasilającego – ryzyko pożaru lub porażenia prądem. Urządzenie można uruchomić dopiero po zakończeniu instalacji.

Urządzenie może być zainstalowane nad zabudowanym piekarnikiem, wyłącznie jeśli jest on wyposażony w system wentylacyjny.

Ostrzeżenia dotyczące elektryczności

Przed podłączeniem urządzenia należy sprawdzić, czy napięcie podane na tabliczce znamionowej jest zgodne z napięciem prądu w mieszkaniu.

Musi istnieć możliwość odłączenia urządzenia od źródła zasilania przez wyjęcie wtyczki (jeśli wtyczka jest dostępna) lub za pomocą łatwo dostępnego przełącznika wielobiegunowego, zainstalowanego nad gniazdem, a urządzenie musi posiadać odpowiednie i zgodne z obowiązującymi normami krajowymi uziemienie.

Nie stosować przedłużaczy, rozdzielaczy i złączy pośrednich. Po zakończeniu instalacji użytkownik nie powinien mieć dostępu do podzespołów elektrycznych

urządzenia. Nie wolno korzystać z urządzenia, jeśli ciało użytkownika jest wilgotne lub jeśli jego stopy są bose. Nie uruchamiać urządzenia, jeśli kabel zasilający lub wtyczka są uszkodzone, urządzenie nie działa prawidłowo, zostało uszkodzone bądź upuszczone. Jeśli przewód zasilający jest uszkodzony, należy go wymienić na taki sam – ryzyko porażenia prądem.

Urządzenie z odłączanym przewodem: unikać zachlapania wodą złącza przewodu zasilającego lub gniazdka z tyłu urządzenia.

OSTRZEŻENIE: Unikać jakiegokolwiek kontaktu złącza i wtyczki z płynami.

Czyszczenie i konserwacja

OSTRZEŻENIE: Przed przystąpieniem do czyszczenia urządzenia sprawdzić, czy zostało ono odłączone od prądu i czy kabel zasilający został wyjęty z gniazda zasilania – ryzyko porażenia. Do czyszczenia urządzenia nie wolno stosować parowych urządzeń czyszczących.

Nie zanurzać urządzenia w wodzie.

Regularnie usuwać płyn z tacy, aby uniknąć jej przepełnienia - ryzyko obrażeń.

Dokładnie wyczyścić wszystkie komponenty, zwracając szczególną uwagę na części wchodzące w kontakt z kawą i mlekiem.

Regularnie czyścić rurki wewnątrz zbiornika na mleko - ryzyko zatrucia.

W trakcie spłukiwania z wylotu na kawę rozpryskiwana jest gorąca woda. Unikać kontaktu z rozpryskami – ryzyko poparzeń.

Ochrona środowiska

Utylizacja opakowania

Materiał opakowania całkowicie nadaje się do recyklingu i jest oznaczony symbolem .

Poszczególne elementy opakowania należy usuwać, przestrzegając miejscowych przepisów dotyczących utylizacji odpadów.

Utylizacja urządzeń AGD

Urządzenie zostało wykonane z materiałów nadających się do recyklingu lub do ponownego użycia.

Urządzenie należy utylizować zgodnie z lokalnymi przepisami dotyczącymi gospodarki odpadami. Aby

uzyskać więcej informacji na temat utylizacji, odzyskiwania oraz recyklingu urządzeń AGD, należy skontaktować się z odpowiednim lokalnym urzędem, punktem skupu złomu lub sklepem, w którym zakupiono urządzenie. To urządzenie zostało oznaczone jako zgodne z europejską dyrektywą 2012/19/UE w sprawie zużytego sprzętu elektrycznego i elektronicznego (WEEE). Właściwa utylizacja urządzenia pomoże zapobiec ewentualnym negatywnym skutkom dla środowiska oraz zdrowia ludzkiego.

Symbol  na produkcie lub związanej dokumentacji wskazuje, że nie należy go traktować jako odpadu z gospodarstwa domowego, ale utylizować w specjalnym miejscu zajmującym się utylizacją sprzętu elektrycznego lub elektronicznego.

Deklaracja zgodności CE

To urządzenie zostało zaprojektowane, wykonane i jest rozprowadzane zgodnie z dyrektywami europejskimi: LVD 2014/35/EU, EMC 2014/30/EU i RoHS 2011/65/EU.

To urządzenie jest przeznaczone do kontaktu z żywnością i spełnia wymogi przepisów europejskich (CE) nr 1935/2004.

Instalacja zabudowana

Należy sprawdzić minimalne wymiary wymagane do prawidłowej instalacji urządzenia. Ekspres do kawy musi zostać zainstalowany w szafce kolumnowej, stabilnie zamocowanej do ściany za pomocą wsporników przemysłowych.

Uwaga:

- Przed przystąpieniem do jakichkolwiek prac instalacyjnych lub konserwacyjnych należy odłączyć urządzenie od zasilania.
- Meble kuchenne mające bezpośrednią styczność z urządzeniem muszą być odporne na działanie wysokiej temperatury (min. 65°C).
- Aby zapewnić odpowiednią wentylację pomieszczenia, zaleca się pozostawienie otworu w dolnej części obudowy (patrz: wymiary na rysunku).

Wymiary w mm

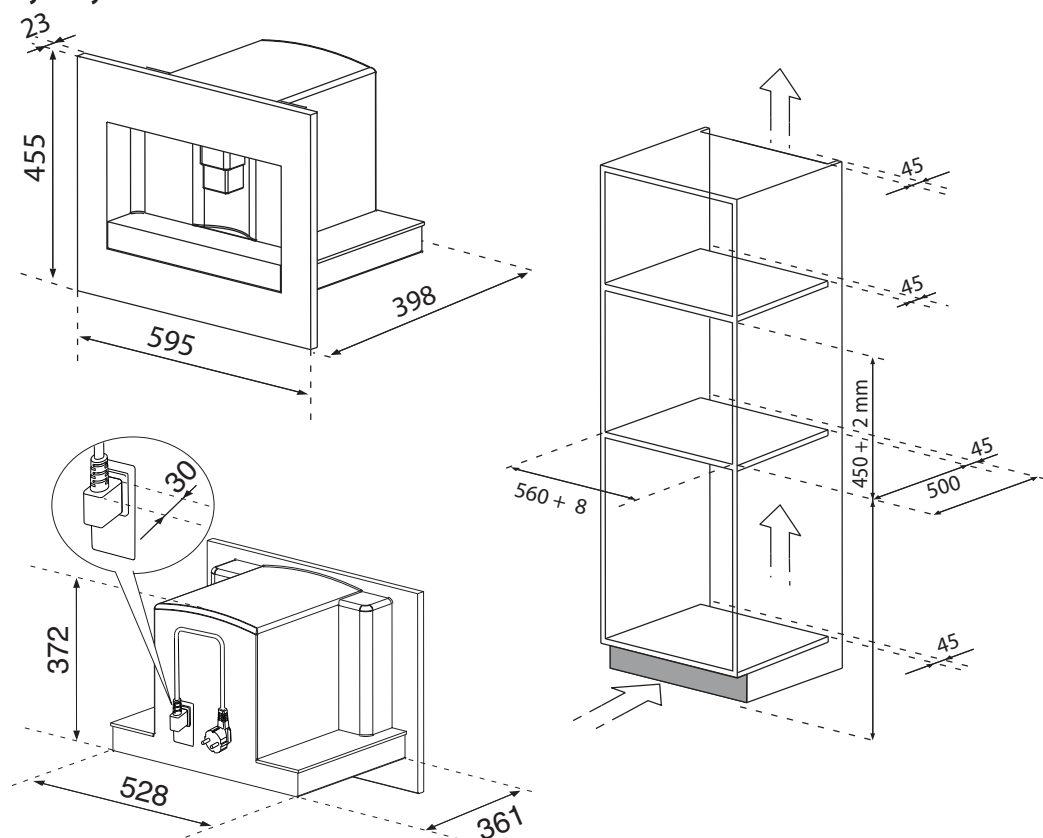

Umieścić prowadnice po bokach obudowy, tak jak pokazano na rysunku. Zabezpieczyć prowadnice załączonymi śrubami, a następnie wysunąć je na pełną długość. Jeśli ekspres do kawy ma zostać zainstalowany nad szafką grzewczą, mocując prowadnice należy dostosować się do jej blatu. W takim przypadku nie ma potrzeby stosowania powierzchni podpierającej.

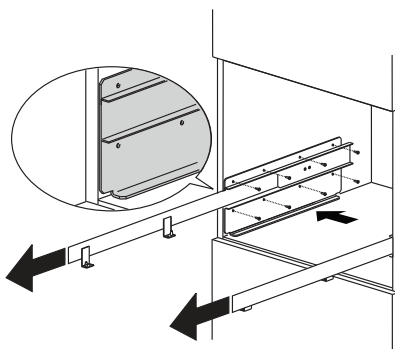

Zamocować przewód zasilania, używając dołączonego zacisku. Przewód zasilający powinien mieć wystarczającą długość, aby umożliwić wyjęcie ekspresu z obudowy w celu napełnienia pojemnika na ziarna kawy. **Zgodnie z przepisami urządzenie musi być uziemione. Podłączenie elektryczne powinno zostać wykonane przez wykwalifikowanego elektryka, zgodnie z instrukcjami producenta.**

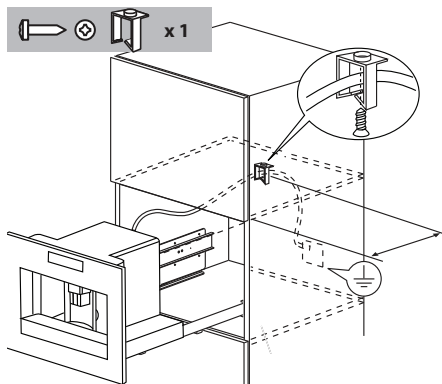

Umieścić urządzenie na prowadnicach i upewnić się, że sworznie odpowiednio zaskoczyły na swoich miejscach, a następnie zabezpieczyć prowadnice załączonymi śrubami.

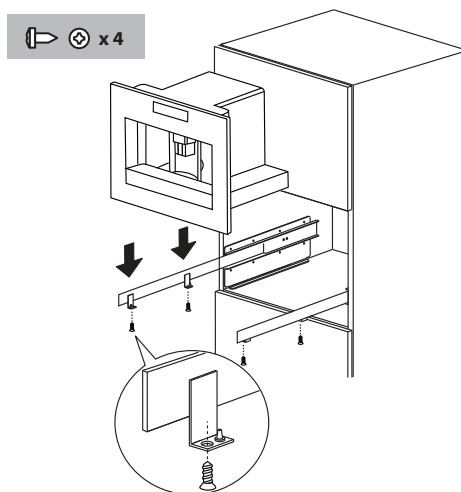

W przypadku, gdy ustawienie urządzenia wymaga regulacji, należy umieścić załączone elementy dystansowe pod urządzeniem lub od strony podpory.

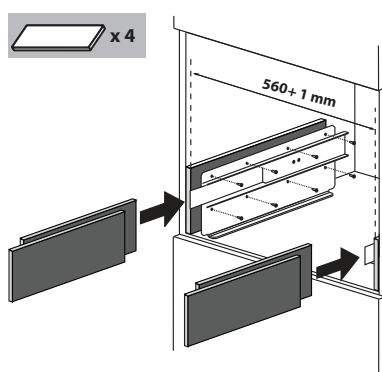

Opis produktu

Urządzenie







Patrz rys. **A** na stronie 10.

- A1** Płytką na filiżanki
- A2** Drzwiczki serwisowe
- A3** Wsad kawy
- A4** Pojemnik na kawę mieloną
- A5** Zespół zaparzający
- A6** Oświetlenie płytki na filiżanki
- A7** Przycisk Wł./Tryb czuwania
- A8** Panel sterowania
- A9** Złącze IEC
- A10** Otwór wylotowy gorącej wody i pary
- A11** Szufladka
- A12** Zbiornik na wodę
- A13** Dozownik do kawy (z regulowaną wysokością)
- A14** Blacha na ściekający tłuszcz
- A15** Pokrywa pojemnika na ziarna kawy
- A16** Pojemnik na ziarna kawy
- A17** Pokrętło regulacji stopnia zmielenia kawy
- A18** Pokrywa lejka do kawy wstępnie zmielonej
- A19** Miarka do kawy
- A20** Schowek na miarkę do kawy
- A21** Lejek do kawy wstępnie zmielonej
- A22** Przewód zasilający
- A23** Główny przełącznik **WŁ./WYŁ.**

Panel sterowania

Patrz rys. **B** na stronie 10.

Uwaga: przyciski dotykowe zostają aktywowane po delikatnym dotknięciu palcem ekranu.

- B1** Wyświetlacz: wspomaga obsługę urządzenia przez użytkownika.
- B2** Przycisk **MENU**  służący do włączania lub wyłączania trybu ustawień menu.
- B3** Przycisk  do wyboru smaku kawy.
- B4** Przycisk  do wyboru żądanego typu kawy (espresso, mała filiżanka, średnia filiżanka, duża filiżanka, kubek)
- B5-B6** Przyciski  do przeglądania różnych pozycji menu.
- B7** Przycisk  do potwierdzania wyboru
- B8** Przycisk  do przygotowania jednej filiżanki kawy
- B9** Przycisk  do przygotowania dwóch filiżanek kawy
- B10** Przycisk  do przygotowywania cappuccino.
- B11** Przycisk  do wytwarzania gorącej wody.

Pojemnik na mleko i jego wyposażenie

Patrz rys. **C** na stronie 10.



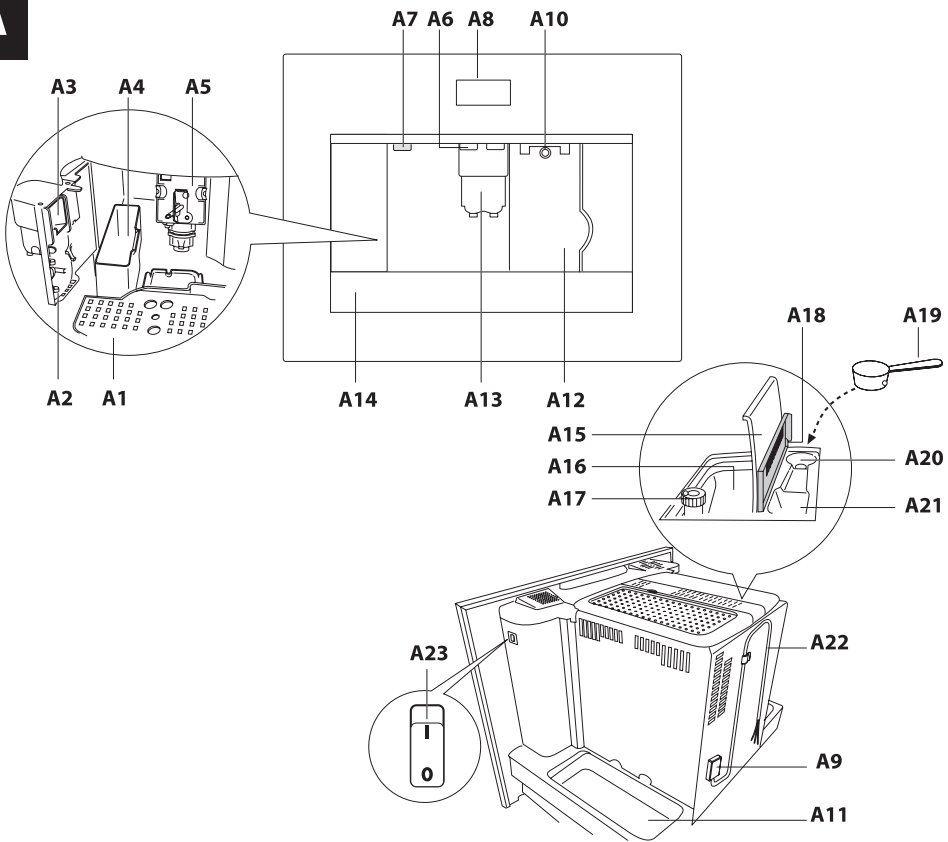
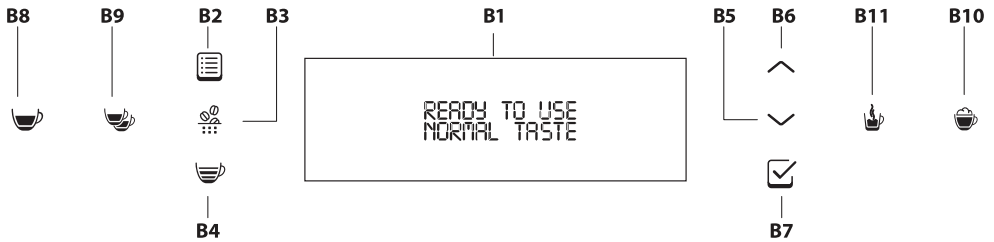
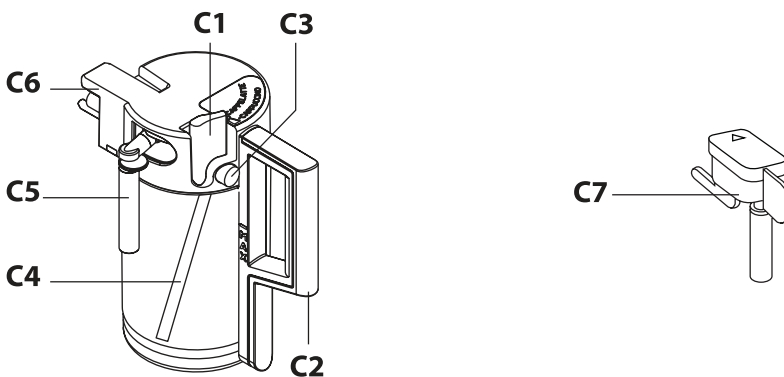

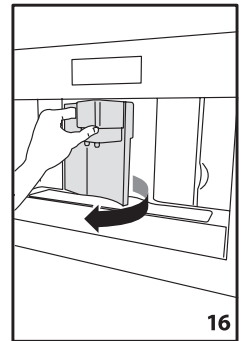
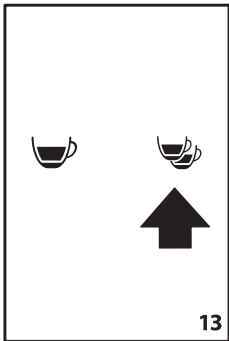
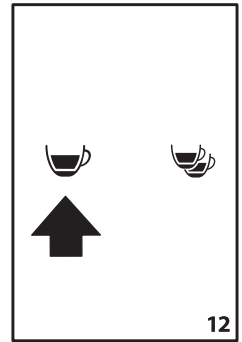
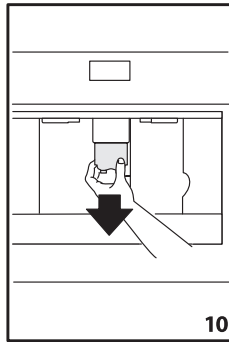
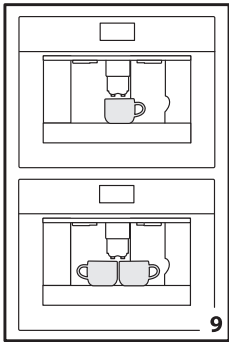
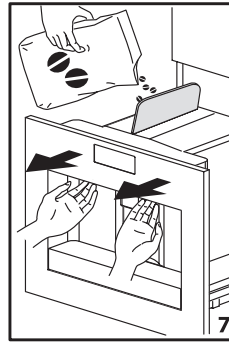
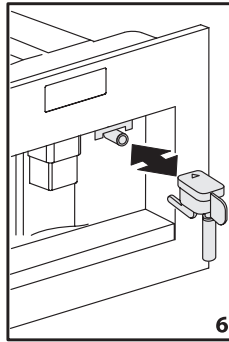
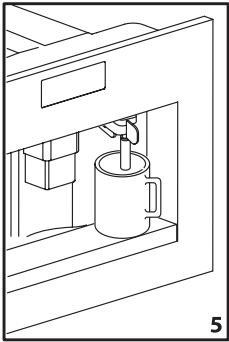
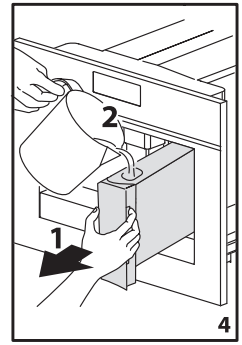
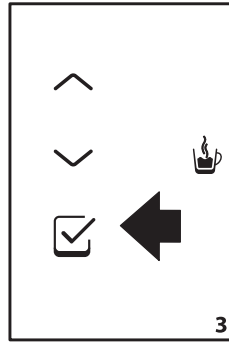
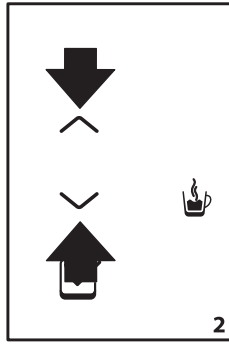
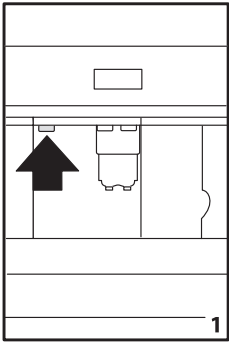
- C1** Wskaźnik piany z mleka
- C2** Uchwyt pojemnika na mleko
- C3** Przycisk **CZYSZCZENIE**
- C4** Przewód doprowadzający mleko
- C5** Otwór wylotowy spienionego mleka
- C6** Urządzenie do spieniania mleka
- C7** Otwór wylotowy gorącej wody

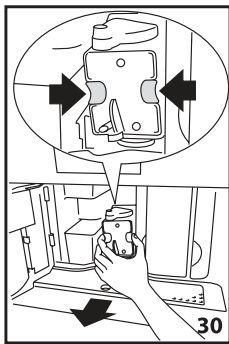
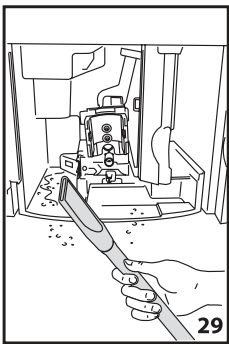
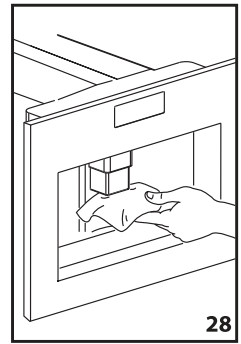
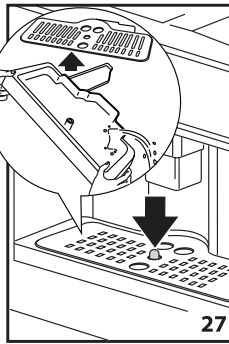
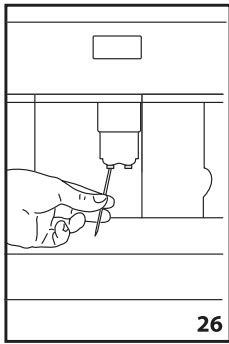
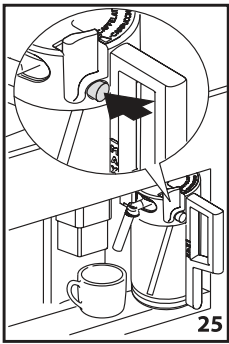
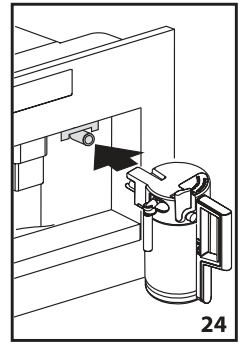
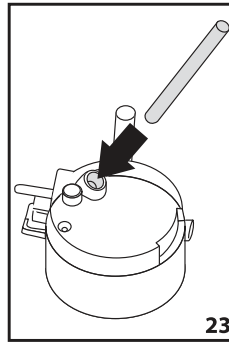
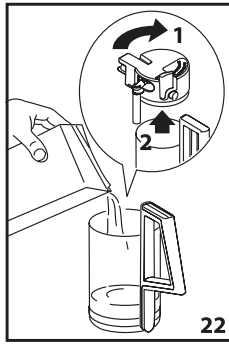
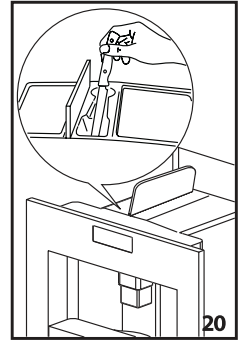
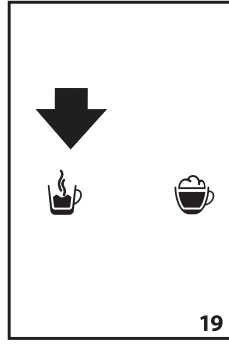
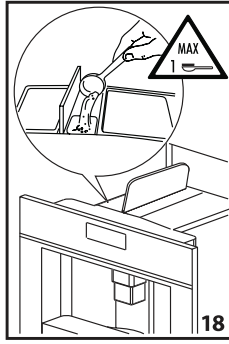
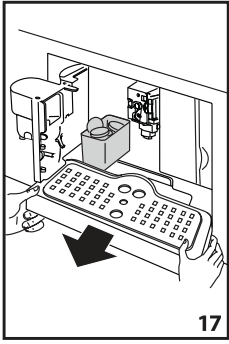
A**B****C**





Przed rozpoczęciem eksploatacji

- Urządzenie testowano fabrycznie z zastosowaniem kawy, dlatego obecność jej śladowych ilości w młynku urządzenia jest zjawiskiem normalnym.
 - Zaleca się jak najszybsze ustawienie twardości wody zgodnie z procedurą opisaną w rozdziale *Programowanie twardości wody*.
1. Podłączyć urządzenie do sieci elektrycznej i ustawić główny wyłącznik w pozycji I (A23).
 2. Urządzenie wyświetla, w różnych językach, komunikat: "napełnij zbiornik". Wyjąć zbiornik wody (rys. 4), opłukać go i napełnić świeżą wodą, uważając, by nie przekroczyć linii MAX. Umieścić go ponownie na swoim miejscu, maksymalnie dopychając.
 3. Wybrać język (kolejne języki wyświetlają się co około trzy sekundy): Po wyświetleniu komunikatu „**NACIŚNIJ**  ,aby **WYBRAĆ POLSKI**” należy nacisnąć  (**B7**) (rys. 3) i przytrzymać przez trzy sekundy, aż do wyświetlenia komunikatu **JĘZ. POLSKI ZAINST.**. W przypadku wyboru niewłaściwego języka postępować zgodnie z instrukcjami w części „Wybór języka”. Jeśli dany język nie jest dostępny, należy wybrać jeden z wyświetlonych (polecenia odpowiadają poleceniom w języku angielskim). Następnie postępować zgodnie z wyświetlonymi instrukcjami.
 4. Umieścić kubek pod wylotem gorącej wody (rys. 5). (Jeżeli nie została zamontowana końcówka wylotowa gorącej wody, zostanie wyświetlony komunikat **WŁÓŻ DYSZĘ WODNĄ !**. Zamontować końcówkę gorącej wody, tak jak to pokazano na rys. 6. Urządzenie wyświetla komunikat: **GORĄCA WODA NACIŚNĄĆ**  ". Nacisnąć  (**B7**), z końcówki wylotowej gorącej wody wypłynie niewielka ilość wody.
 5. Wyświetlacz pokazuje komunikat: **WYŁĄCZANIE. CZEKAJ...** a następnie wyłącza się.
 6. Wysunąć urządzenie przy użyciu załączonych uchwytów (rys. 7); otworzyć pokrywę, napełnić pojemnik na ziarna kawy, a następnie zamknąć pokrywę i ponownie umieścić urządzenie w obudowie.

Ekspres do kawy jest teraz gotowy do normalnego użytkowania.



OSTRZEŻENIE:

W pojemniku nie wolno umieszczać kawy wstępnie zmielonej, liofilizowanej, karmelizowanej, ani innych substancji – mogłyby to spowodować uszkodzenie urządzenia

UWAGA:

- Przy pierwszym użyciu, przed uzyskaniem zadowalających rezultatów, należy zaparzyć 4-5 kaw i 4-5 kaw cappuccino.
- Przy każdym włączeniu urządzenia przy użyciu głównego wyłącznika **WŁ./WYŁ. (A23)** wykonuje ono funkcję **AUTO DIAGNOSTYKA**, a następnie wyłącza się: aby ponownie włączyć urządzenie, należy nacisnąć przycisk Wł./Tryb czuwania (**A7**) (rys. 1).

Uruchamianie i wstępne nagrzewanie

Przy każdym włączeniu urządzenie wykonuje automatycznie cykl podgrzewania i płukania, którego nie można przerwać. Urządzenie jest gotowe do użycia dopiero po zakończeniu tego cyklu



OSTRZEŻENIE:

Ryzyko poparzenia! W trakcie spłukiwania z otworów dozownika kawy rozpryskiwana jest gorąca woda.

Aby włączyć urządzenie, nacisnąć przycisk Wł./Tryb czuwania (**A7**) (rys. 1): zostanie wyświetlony komunikat: **PODGRZEWANIE. CZEKAJ....** Po zakończeniu podgrzewania wyświetlacz pokaże następny komunikat: **PŁUKANIE**. Urządzenie osiągnęło temperaturę roboczą, gdy wyświetlacz pokazuje komunikat: **ŚREDNIA FILIŻANKA NORMALNY SMAK**.

Przygotowywanie kawy (przy użyciu kawy w ziarnach)

1. Urządzenie zostało ustawione fabrycznie do przygotowywania kawy o normalnym smaku. Można wybrać kawę w jednym z następujących smaków: bardzo łagodna, łagodna, normalna, mocna lub bardzo mocna, z opcją użycia kawy wstępnie zmielonej. Aby wybrać smak, należy naciskać przycisk ☼ (B3) (rys. 8), do momentu wyświetleniażądanego smaku na ekranie.
2. Umieścić pod otworami dozownika kawy jedną filiżankę, aby przygotować jedną kawę (rys. 9) lub dwie filiżanki, aby przygotować dwie kawy (rys. 9). Aby uzyskać większe spienienie kawy, obniżyć dozownik kawy możliwie jak najbliżej filiżanek (rys. 10).
3. Nacisnąć przycisk ☼ (B4) (rys. 11), aby wybrać żądany typ kawy: espresso, mała filiżanka, średnia filiżanka, duża filiżanka, kubek.
Nacisnąć przycisk ☼ (B8) (rys. 12), aby przygotować jedną kawę lub przycisk ☼ (B9) (rys. 13), aby przygotować 2 kawy.
Urządzenie zmieli ziarna i wytworzy kawę.
Po nalaniu wstępnie ustawionej ilości kawy urządzenie automatycznie wstrzymuje nalewanie i opróżnia fusy po kawie do pojemnika na zużyta kawę.
4. Po upływie kilku sekund urządzenie jest gotowe do ponownego użycia.
5. Aby włączyć urządzenie, nacisnąć przycisk Wł./Tryb czuwania (A7) (rys. 1). (Przed wyłączeniem urządzenie wykonuje automatyczny cykl płukania: zachować ostrożność by uniknąć poparzenia).

UWAGA:

- Jeśli kawa wypływa zbyt wolno lub niecałkowicie, zapoznać się z rozdziałem *REGULACJA MŁYNKA DO KAWY*.
- Jeśli kawa wypływa zbyt szybko lub nie jest dostatecznie spieniona, zapoznać się z rozdziałem *REGULACJA MŁYNKA DO KAWY*.
- Wskazówki, jak uzyskać bardziej gorącą kawę:
 - wykonać czynności opisane w rozdziale *ZMIANA I USTAWIANIE PARAMETRÓW MENU*, funkcja Płukanie;
 - nie używać filiżanek o bardzo grubych ściankach, ponieważ, o ile nie zostaną uprzednio podgrzane, pochłaniają one zbyt wiele ciepła;
 - używać podgrzanych filiżanek, optukanych gorącą wodą.
- W dowolnym momencie można przerwać nalewanie kawy, naciskając ponownie wybrany uprzednio przycisk.
- Aby zwiększyć ilość kawy w filiżance po zakończeniu nalewania kawy, wystarczy wcisnąć i przytrzymać uprzednio wybrany przycisk w ciągu trzech sekund od zakończenia nalewania).
- Gdy wyświetlacz pokaże komunikat **NAPEŁNI ZBIORNIK!**, należy napęlnić zbiornik wody; w przeciwnym razie urządzenie nie będzie przygotowywać kawy. (W zbiorniku może nadal znajdować się pewna ilość wody; jest to normalne).
- Co 14 przygotowanych pojedynczych kaw (lub 7 podwójnych) wyświetlacz pokazuje komunikat **OPRÓŻN. POJ. NA ŻUŻ. KAWĘ!**. Aby przeprowadzić czyszczenie, należy otworzyć drzwiczki serwisowe w przedniej części, wyciągając dozownik (rys. 16), a następnie wyjąć zbiorniczek na skropliny (rys. 17) i wyczyścić go.

Przystępując do czyszczenia urządzenia, **zawsze całkowicie wyjmować zbiorniczek na skropliny.**

- **Podczas wyjmowania zbiorniczka na skropliny pojemnik na zużyta kawę MUSI być opróżniony. W przeciwnym razie urządzenie może zostać zablokowane.**
- W trakcie nalewania kawy nigdy nie należy wyciągać zbiornika wody. Jeśli zbiornik zostanie w tym momencie wyjęty, urządzenie nie będzie mogło przygotowywać kawy i zostanie wyświetlony komunikat: **ZBYT DUŻE ZMIELENIE. USTAW MŁYNEK! NACIŚNIJ ☼**, a następnie **NAPEŁNI ZBIORNIK!**. Należy sprawdzić poziom wody w zbiorniku i po jej uzupełnieniu ponownie umieścić zbiornik w urządzeniu. Aby ponownie uruchomić urządzenie, należy włożyć dozownik wody, o ile nie jest już włożony (rys. 6), nacisnąć ☼ (B7), a zostanie wyświetlony komunikat **GORĄCA WODA. NACIŚNIJ ☼**. W ciągu kilku sekund nacisnąć przycisk ☼ (B7), tak by woda wypływała z dozownika przez około 30 sekund. Po zakończeniu tego procesu wyświetlacz urządzenia automatycznie powróci do wyświetlania zaprogramowanych standardowo ustawień.
- Urządzenie może wymagać kilkukrotnego powtórzenia tej operacji; ma to na celu całkowite usunięcie powietrza z układu hydraulicznego urządzenia.
- Jeśli opisana wyżej procedura nie zostanie przeprowadzona prawidłowo lub jeśli urządzenie zostanie wyłączone, wyświetlacz może powrócić do wyświetlania zaprogramowanych standardowo ustawień, nawet jeśli problem nadal występuje.

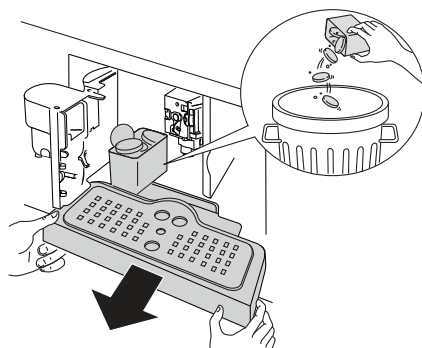



Zmiana ilości kawy w filiżance



Urządzenie zostało fabrycznie ustawione tak, by dostarczać następujące porcje kawy:

- Espresso,
- Mała filiżanka,
- Średnia filiżanka,
- Duża filiżanka,
- Kubek.

Aby dokonać zmiany tych porcji i ustawić żadaną ilość kawy, na przykład zmienić ilość kawy espresso, należy wykonać następujące czynności:

- Nacisnąć kilkakrotnie przycisk  (B4), aż na wyświetlaczu pojawi się komunikat **FILIŻANKA ESPRESSO**.
- Przytrzymać wciśnięty przycisk  (B8), aż na wyświetlaczu pojawi się komunikat **ZAPROGRAMUJ ILOŚĆ**. W międzyczasie urządzenie wytwarza kawę.
- Nacisnąć przycisk  (B8), aby zatrzymać wypływanie kawy i ponownie zaprogramować w urządzeniu jej nową ilość.

Urządzenie zostało teraz ponownie zaprogramowane z zastosowaniem nowego ustawienia i jest gotowe do użycia. Można również zmienić ilość kawy w małej, dużej lub średniej filiżance i w kubku.

Uwaga: nacisnąć przycisk  (B9), aby uzyskać ilość kawy dwa razy większą niż ustawiona poprzednio przy użyciu przycisku  (B8).

Aby przywrócić oryginalne ustawienia urządzenia, należy zapoznać się z rozdziałem *Przywracanie ustawień fabrycznych (reset)*.

Regulacja młynka do kawy

Młynek do kawy jest ustawiony fabrycznie i nie wymaga regulacji; jeżeli jednak po zaparzeniu pierwszych kaw okaże się, że wytwarzanie kawy jest zbyt szybkie lub zbyt wolne (kropla za kroplą), należy dokonać korekty przy pomocy pokrętki regulacji stopnia zmielenia kawy (rys. 14).



OSTRZEŻENIE:

Pokrętło regulacji może być obracane wyłącznie podczas pracy młynka do kawy.

Aby kawa była wytwarzana wolniej i miała więcej pianki, obrócić pokrętło przeciwnie do ruchu wskazówek zegara o jeden przeskok (= drobniej zmielona kawa).

Aby kawa była wytwarzana szybciej (nie: kropla za kroplą), obrócić pokrętło zgodnie z ruchem wskazówek zegara o jeden przeskok (=grubiej zmielona kawa).

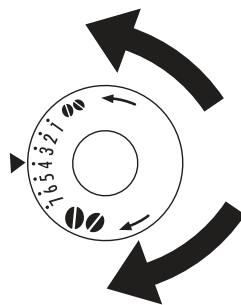

Przygotowywanie espresso z kawy wstępnie zmielonej (zamiast ziaren)

- Nacisnąć przycisk  (B3) (rys. 8) i wybrać funkcję kawy wstępnie zmielonej.
- Wysunąć urządzenie ku sobie; używając przeznaczonych do tego celu uchwytów (rys. 7).
- Unieść niewielką, środkową pokrywkę i wsypać do lejka jedną miarkę kawy wstępnie zmielonej (rys. 18); umieścić urządzenie z powrotem w obudowie i postępować zgodnie z instrukcjami opisanymi w rozdziale *PRZYGOTOWYWANIE KAWY (PRZY UŻYCIU KAWY W ZIARNACH)*.

Uwaga: za jednym razem można przygotować tylko jedną kawę; nacisnąć przycisk  (B8) (rys. 12).

- Aby po użyciu urządzenia z zastosowaniem kawy wstępnie zmielonej, powrócić do przygotowywania kawy z ziaren, należy wyłączyć funkcję kawy wstępnie zmielonej, wciskając ponownie przycisk  (B3) (rys. 8).

UWAGA:

- Nigdy nie wsypywać wstępnie zmielonej kawy przy wyłączonym ekspresie, aby zapobiec jej rozsypaniu we wnętrzu urządzenia.
- Wsypywać zawsze tylko jedną miarkę kawy; w przeciwnym razie urządzenie nie przygotuje kawy.
- Używać tylko dołączonej miarki.
- Stosować kawę mieloną do parzenia w ekspresie.
- Jeśli po napełnieniu więcej niż jedną miarką kawy wstępnie zmielonej się lejek zablokuje, należy przy pomocy noża ostrożnie usunąć kawę z lejka (rys. 20), a następnie wyjąć i oczyścić zespół zaparzący i urządzenie, jak opisano w rozdziale *Czyszczenie zespołu zaparzącego*.

Wytwarzanie gorącej wody

- Należy upewnić się, że urządzenie jest gotowe do użycia.
- Należy sprawdzić, czy na otwór wylotowy gorącej wody została założona końcówka gorącej wody (rys. 6).
- Umieścić pojemnik pod wylotem końcówki gorącej wody.
- Nacisnąć przycisk ☝ (B11), zostanie wyświetlony komunikat **GORĄCA WODA NACIŚNIJ** ☑, nacisnąć ☑ (B7) w celu potwierdzenia.

Zostanie wyświetlony komunikat **GORĄCA WODA** i z otworu zacznie wypływać gorąca woda, napełniając znajdujące się poniżej naczynie. (Nie nalewaj gorącej wody przez więcej niż dwie minuty za jednym razem). Aby zatrzymać strumień, nacisnąć przycisk ☝ (B11). Nalewanie zostanie automatycznie wstrzymane po wydaniu ustawionej ilości wody.

Przygotowywanie cappuccino

- Nacisnąć ☕ (B3) i wybrać smak kawy do przygotowania cappuccino.
- Zdjąć pokrywę pojemnika na mleko.
- Napełnić zbiornik mlekiem w ilości około 100 ml na każde przygotowywane cappuccino (rys. 22) tak, aby nie napełniło zbiornika powyżej linii **MAX** (odpowiadającej około 750 ml) zaznaczonej na zbiorniku. Najlepiej używać całkowicie lub częściowo odtłuszczonego mleka o temperaturze około 5°C.
- Należy upewnić się, że przewód doprowadzający mleko jest dobrze włożony w gumową podkładkę (rys. 23), a następnie założyć pokrywę pojemnika na mleko.
- Ustawić wskaźnik piany z mleka (C1) pomiędzy wydrukowanymi na pojemniku słowami **CAPPUCCINO** i **CAFFE LATTE**. Ilość wytworzonej piany może zostać dobrana w sposób następujący: Aby uzyskać mniej spienione mleko, przesunąć wskaźnik w kierunku słowa **CAFFE LATTE**. Aby uzyskać bardziej spienione mleko, przesunąć wskaźnik w kierunku słowa **CAPPUCCINO**.

- A. BEZ piany
- B.. Mniej spienione
- C. Wskaźnik
- D. Bardziej spienione

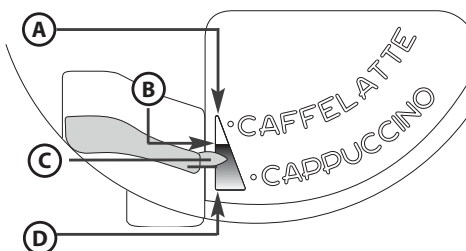



- Wyjąć końcówkę gorącej wody (rys. 6) i podłączyć pojemnik na mleko do otworu wylotowego gorącej wody (rys. 24).
- Przesunąć końcówkę wylotową mleka w sposób opisany powyżej i umieścić odpowiednio duży kubek pod otworem wylotowym kawy i mleka.
- Nacisnąć przycisk ☕ (B10). Wyświetlony zostaje komunikat **CAPPUCCINO** i kilka sekund później, z otworu wylotowego zaczyna wypływać spienione mleko i napełniać znajdujący się poniżej kubek. (Wypływ mleka zatrzymuje się automatycznie i rozpoczyna się wypływ kawy).
- Cappuccino jest gotowe: dodać cukier do smaku i, zgodnie z życzeniem, posypać pianę sproszkowanym kakao.

UWAGA:

- Podczas przygotowywania cappuccino wypływanie kawy lub spienionego mleka można zatrzymać, naciskając przycisk  (B10).
- W celu utrzymania higieny spieniania mleka po zakończeniu przygotowywania cappuccino należy zawsze wyczyścić wewnętrzne przewody pokrywy pojemnika na mleko. Wyświetlany jest komunikat **Naciś. CLEAN**:
 - **umieścić pojemnik pod otworem wylotowym mleka (rys. 25);**
 - W celu uruchomienia czyszczenia należy nacisnąć i przytrzymać przez co najmniej osiem sekund przycisk **CZYSZCZENIE (C3)**, znajdujący się na pokrywie pojemnika na mleko (rys. 25). Wyświetlany jest komunikat **CZYSZCZENIE...** i pasek pokazujący postęp czyszczenia. Nie zwalniać przycisku **CZYSZCZENIE** do momentu wyświetlenia całego paska i zakończenia czyszczenia. Czyszczenie zatrzymuje się po zwolnieniu przycisku **CZYSZCZENIE**. Po zakończeniu czyszczenia wyjąć pojemnik na mleko i umieścić w lodówce. Najlepiej nie wyjmować z lodówki pojemnika na mleko na dłużej niż 15 minut.
- Aby zmienić ilość kawy lub spienionego mleka, które automatycznie jest dozowane przez urządzenie, postępować w sposób opisany w rozdziale **ZMIANA ILOŚCI MLEKA I KAWY W CAPPUCINO**.

Zmiana ilości mleka i kawy w cappuccino

Urządzenie jest fabrycznie ustawione do przygotowywania standardowego cappuccino. Aby zmienić te ustawienia, należy postępować następująco:

- Napełnić pojemnik na mleko do maksymalnego poziomu, który jest zaznaczony na pojemniku.
- Przytrzymać wciśnięty przycisk  (B10), aż na wyświetlaczu pojawi się komunikat **ZAPROGRAMUJ ILOŚĆ MLEKO DO CAPPUCINO**. W międzyczasie mleko wypływa z urządzenia.
- Nacisnąć ponownie przycisk  (B10), aby zatrzymać wypływanie i ponownie zaprogramować w urządzeniu nową ilość mleka.
- Po kilku sekundach kawa zacznie wypływać i wyświetlony zostanie komunikat **ZAPROGRAMUJ ILOŚĆ KAWY DO CAPPUCINO**.
- Nacisnąć ponownie przycisk  (B10), aby zatrzymać wypływanie kawy i ponownie zaprogramować w urządzeniu jej nową ilość.

Urządzenie zostało teraz ponownie zaprogramowane z zastosowaniem nowego ustawienia i jest gotowe do użycia.







Zmiana i ustawianie parametrów menu

Gdy urządzenie jest gotowe do użycia, można przejść do menu, aby zmienić następujące parametry lub funkcje:

- PŁUKANIE
- USTAWIENIE ZEGARA
- WYBIERZ JĘZYK
- AUTOMAT. WŁĄCZENIE
- ODKAMIENIANIE
- TEMPERATURA KAWY
- AUTOMAT. WYŁĄCZENIE
- STATYSTYKI TWARDOŚCI
- POWRÓT DO USTAWIEŃ WYJŚCIOWYCH
- ENERGOOSZCZĘDNOŚĆ
- WODY
- USTAWIANIE DŹWIĘKU
- WYJŚCIE





Wybór języka

Aby zmienić język wyświetlacza, należy wykonać następujące czynności:

- Nacisnąć przycisk **MENU**  (B2), aby uzyskać dostęp do menu, a następnie przyciski  (B5) i (B6), aby wybrać **WYBIERZ JĘZYK**.
- Nacisnąć  (B7).
- Nacisnąć przyciski  (B5) i (B6) do momentu wyświetleniażądanego języka.
- Nacisnąć  (B7), aby potwierdzić.
- Nacisnąć przycisk **MENU**  (B2), aby wyjść z menu.







Płukanie

Ta funkcja pozwala uzyskać bardziej gorącą kawę. Postępować następująco:









- Jeśli podczas włączania urządzenia zostanie wybrana mała filiżanka kawy (mniej niż 60 ml), do podgrzania filiżanki należy użyć gorącej wody z cyklu płukania.
- Jeśli natomiast od przygotowania ostatniej kawy upłynęło więcej niż 2-3 minuty, przed przygotowaniem kolejnej kawy należy podgrzać zespół zaparząający. W tym celu należy nacisnąć przycisk **MENU**  (B2), aby uzyskać dostęp do menu; zostanie wyświetlony komunikat **PŁUKANIE**. Nacisnąć  (B7). Na wyświetlaczu pojawi się komunikat **NACIŚN. , ABY POTW..** Ponownie nacisnąć przycisk  (B7). Pozwolić wodzie wypłynąć do znajdującego się niżej zbiorniczka na skropliny lub użyć jej, by napełnić (a następnie opróżnić) filiżankę do kawy, podgrzewając ją.

Zmiana czasu trwania pracy

Urządzenie zostało ustawione fabrycznie tak, aby wyłączało się po 30 minutach nieaktywności. Aby zmienić ustawienie tego czasu (maks. 120 min.), należy wykonać następujące czynności:









- Nacisnąć przycisk **MENU**  (B2), aby uzyskać dostęp do menu, a następnie przyciski  (B5) i (B6) do momentu wyświetlenia komunikatu **AUTOMAT. WYŁĄCZANIE**.
- Nacisnąć  (B7), aby potwierdzić.
- Nacisnąć przyciski  (B5) i (B6) ustawić czas, po upływie którego urządzenie wyłączy się (30 minut, 1 godzina, 2 godziny).
- Nacisnąć  (B7), aby potwierdzić.
- Nacisnąć przycisk **MENU**  (B2), aby wyjść z menu.

Ustawianie zegara

- Nacisnąć przycisk **MENU**  (B2), aby uzyskać dostęp do menu, a następnie przyciski  (B5) i (B6) do momentu wyświetlenia komunikatu **USTAW ZEGAR**.
- Nacisnąć  (B7).
- Za pomocą przycisków  (B5) i (B6) ustawić godzinę, a następnie potwierdzić, wciskając  (B7).
- Za pomocą przycisków  (B5) i (B6) ustawić minuty a następnie potwierdzić, wciskając  (B7).
- Nacisnąć przycisk **MENU**  (B2), aby wyjść z menu.







Ustawianie godziny automatycznego włączenia

Ta funkcja umożliwia ustawienie automatycznego włączenia urządzenia o wybranej godzinie.

- Upewnić się, że poprawnie ustawiono zegar urządzenia.
- Nacisnąć przycisk **MENU**  (B2), aby uzyskać dostęp do menu, a następnie przyciski  (B5) i (B6) do momentu wyświetlenia komunikatu **AUTOMAT. WŁĄCZENIE**.
- Nacisnąć  (B7).
- Urządzenie wyświetli komunikat **AUTOMAT. WŁĄCZENIE WŁĄCZYĆ?**
- Nacisnąć  (B7), aby potwierdzić.
- Za pomocą przycisków  (B5) i (B6) ustawić czas automatycznego włączenia, a następnie potwierdzić, wciskając  (B7).
- Przyciskami  (B5) i (B6) ustawić minuty, a następnie potwierdzić, wciskając  (B7).
- Nacisnąć  (B7), zostanie wyświetlony komunikat **AUTOMAT. WŁĄCZENIE WŁĄCZONO**.







Zmiana temperatury kawy

Aby zmienić temperaturę wytwarzanej kawy, należy wykonać następujące czynności:

- Nacisnąć przycisk **MENU**  (B2), aby uzyskać dostęp do menu, a następnie przyciski  (B5) i (B6) do momentu wyświetlenia komunikatu **TEMPERATURA KAWY;**
- Nacisnąć  (B7).
- Nacisnąć przyciski  (B5) i (B6), aby wybrać żadaną temperaturę kawy: niska, średnia, wysoka.
- Nacisnąć  (B7), aby potwierdzić wybór temperatury.
- Nacisnąć przycisk **MENU**  (B2), aby wyjść z menu.

Programowanie twardości wody

W razie potrzeby można zwiększyć odstęp między dwoma cyklami odkamieniania tak, by odkamienianie przeprowadzane było rzadziej, zgodnie z aktualną zawartością wapnia w używanej wodzie. Postępować następująco:

- Wyjąć z opakowania pasek kontrolny „Test twardości całkowitej” (załączony do strony 2) i na kilka sekund zanurzyć go całkowicie w wodzie. Następnie wyjąć go i odczekać około 30 sekund (aż zmieni kolor i pojawią się na nim czerwone kwadraciki).
- Nacisnąć przycisk **MENU**  (B2), aby uzyskać dostęp do menu, a następnie przyciski  (B5) i (B6) do momentu wyświetlenia komunikatu **STATYSTYKI TWARDOŚCI**.
- Nacisnąć  (B7).
- Nacisnąć przyciski  (B5) i (B6), aby wybrać ilość punktów odpowiadającą ilości czerwonych kwadracików, które utworzyły się na pasku kontrolnym (przykładowo, jeśli pasek kontrolny pokazuje trzy czerwone kwadraciki, należy wybrać komunikat ●●●○);
- Nacisnąć  (B7), aby potwierdzić. Urządzenie jest teraz ustawione w taki sposób, by przeprowadzać odkamienianie wtedy, gdy jest to rzeczywiście potrzebne.
- Nacisnąć przycisk **MENU**  (B2), aby wyjść z menu.











Odkamienianie

OSTRZEŻENIE:

Odkamieniacz zawiera kwasy. Należy stosować się do podanych na opakowaniu odkamieniacza ostrzeżeń producenta, dotyczących bezpieczeństwa.

Uwaga: Należy używać wyłącznie odkamieniaczy zalecanych przez producenta. Niestosowanie się do tego zalecenia powoduje utratę gwarancji. Zaniedbanie regularnego odkamieniania urządzenia również powoduje utratę gwarancji.

Gdy na wyświetlaczu widoczny jest komunikat **ODKAMIENIANIE!**, czas odkamienić urządzenie. Postępować następująco:





- Należy upewnić się, że urządzenie jest gotowe do użycia.
- Na otwór wylotowy (C7) założyć końcówkę (A10).
- Nacisnąć przycisk **MENU**  (B2), aby uzyskać dostęp do menu, a następnie przyciski  (B5) i (B6) do momentu wyświetlenia komunikatu **ODKAMIENIANIE**.
- Nacisnąć  (B7), zostanie wyświetlony komunikat **ODKAMIENIANIE. NACIŚNĀĆ  ,ABY POTW.**
- Nacisnąć  (B7), zostanie wyświetlony komunikat **DODAJ ODKAMIENIACZ. NACIŚNIJ  .**
- Opróżnić zbiornik na wodę i wlać zawartość butelki z odkamieniaczem, przestrzegając przy tym podanych na etykiecie instrukcji producenta. Umieścić zbiornik o pojemności ok. 2 litrów pod wylotem gorącej wody.
- Nacisnąć przycisk  (B7); roztwór odkamieniacza wypływa z wylotu gorącej wody i zaczyna napełniać znajdujące się poniżej naczynie. Zostaje wyświetlony komunikat **TRWA ODKAMIENIANIE...**
- Program odkamieniania automatycznie wykonuje serie napełniania i pauz.
- Po upływie około 30 minut zostanie wyświetlony komunikat **PLUKANIE. NAPEŁNIJ ZBIORNIK !**.
- Opróżnić zbiornik wody i starannie opłukać go, by usunąć wszystkie pozostałości odkamieniacza, a następnie ponownie napełnić go czystą wodą.
- Ponownie umieścić pełny czystej wody zbiornik w urządzeniu. Zostanie wyświetlony komunikat **PLUKANIE ZAKOŃCZONE. NACIŚNĀĆ  .**
- Ponownie nacisnąć  (B7). Z wylotu wypłynie gorąca woda, napełniając naczynie, wyświetlany jest komunikat **PLUKANIE, CZEKAJ...**
- Należy poczekać na pojawienie się komunikatu **PLUKANIE ZAKOŃCZONE. NACIŚNĀĆ  .**
- Nacisnąć  (B7). Zostanie wyświetlony komunikat **ODKAMIEN. ZAKOŃCZONE**. Urządzenie wyłączy się automatycznie. Ponownie uzupełnić zbiornik czystą wodą.
- Program odkamieniania został teraz ukończony i urządzenie jest ponownie gotowe do przygotowywania kawy.

Uwaga: jeśli cykl odkamieniania zostanie przerwany przed zakończeniem, będzie trzeba uruchomić go od początku.



UWAGA: ZANIEDBANIE REGULARNEGO ODKAMIENIANIA URZĄDZENIA POWODUJE UTRATĘ GWARANCJI URZĄDZENIA.

Przywracanie ustawień fabrycznych (reset)

Aby przywrócić oryginalne ustawienia fabryczne urządzenia (także po ich zmianie), należy wykonać następujące czynności:

- Nacisnąć przycisk **MENU**  (B2), aby uzyskać dostęp do menu, a następnie przyciski  (B5) i (B6) do momentu wyświetlenia komunikatu **USTAWIENIA FABRYCZNE**.
- Nacisnąć  (B7), zostanie wyświetlony komunikat **NACIŚNĀĆ  ,ABY POTW.**
- Nacisnąć  (B7), aby przywrócić ustawienia fabryczne.







Energooszczędność

- Nacisnąć symbol  (B2), aby przejść do menu ustawień.
- Nacisnąć symbol  (B5) i (B6), aż zostanie wyświetlony komunikat **ENERGOOSZCZĘDNOŚĆ**.

- Nacisnąć symbol  (B7) **WYŁĄCZYĆ?** (lub **WŁĄCZYĆ?** jeśli funkcja została już wyłączona).
- Nacisnąć symbol  (B7), aby włączyć lub wyłączyć funkcję lub symbol  (B2), aby wyjść z menu.

Statystyki





Ta funkcja umożliwia wyświetlenie statystyk urządzenia. Aby je wyświetlić, należy:

- Nacisnąć przycisk **MENU**  (B2), aby uzyskać dostęp do menu, a następnie przyciski  (B5) i (B6) do momentu wyświetlenia komunikatu **WODY**.
- Nacisnąć  (B7).
- Naciskając przyciski  (B5) i (B6), aby sprawdzić:
 - ile kaw i cappuccino przygotowano;
 - ile razy urządzenie było odkamieniane;
 - jaka jest całkowita liczba litrów zużytej wody.
- Nacisnąć jednokrotnie przycisk **MENU**  (B2), aby wyjść z funkcji lub nacisnąć dwukrotnie przycisk **MENU**  (B2), aby wyjść z menu.

Ustawianie dźwięku

Ta funkcja umożliwia włączenie lub wyłączenie sygnału dźwiękowego emitowanego przez urządzenie przy każdym wciśnięciu przycisku lub za każdym razem, gdy wkładane/wyjmowane są akcesoria.

Uwaga: w urządzeniu fabrycznie ustawiony jest włączony sygnał dźwiękowy.

- Nacisnąć przycisk **MENU**  (B2), aby uzyskać dostęp do menu, a następnie przyciski  (B5) i (B6) do momentu wyświetlenia komunikatu **SYGNAŁ DŹWIĘKOWY**.
- Nacisnąć  (B7). Zostanie wyświetlony komunikat **WYŁĄCZYĆ SYGNAŁ DŹWIĘKOWY?**
- Nacisnąć  (B7), aby wyłączyć sygnał dźwiękowy.
- Nacisnąć przycisk **MENU**  (B2), aby wyjść z menu.

Programowanie kawy

Aby uzyskać instrukcje dotyczące programowania kawy, należy zapoznać się z rozdziałem **ZMIANA ILOŚCI KAWY W FILIŻANCE**.

Programowanie cappuccino

Instrukcje na temat programowania cappuccino, znajdują się w rozdziale **ZMIANA ILOŚCI MLEKA I KAWY W CAPPUCINO**.

Czyszczenie i konserwacja

Czyszczenie urządzenia

Do mycia urządzenia nie należy stosować rozpuszczalników ani substancji żrących. Wystarczy miękka wilgotna ściereczka. Należy czyścić regularnie następujące elementy ekspresu:

- Pojemnik na użytą kawę (A4).
- Zbiorniczek na skropliny (A14).
- Zbiornik wody (A12).
- Otwory dozownika kawy (A13).
- Lejek do kawy wstępnie zmielonej (A21).
- Wnętrze urządzenia, dostępne po otwarciu drzwiczek serwisowych (A2).
- Zespół zaparzający (A5).

Czyszczenie pojemnika na użytą kawę

Gdy na wyświetlaczu pojawi się komunikat **OPRÓŻN. POJ. NA ZUŻ. KAWĘ!**, należy opróżnić i oczyścić pojemnik na użytą kawę. Aby przeprowadzić czyszczenie, należy:

- Otworzyć drzwiczki serwisowe z przodu urządzenia (rys. 16), a następnie wyjąć zbiorniczek na skropliny (rys. 17) i oczyścić go.
- Starannie oczyścić pojemnik na użytą kawę.

Uwaga: Podczas wyjmowania zbiorniczka na skropliny, pojemnik na użytą kawę MUSI być opróżniony.

Czyszczenie zbiorniczka na skropliny



OSTRZEŻENIE:

Jeśli zbiorniczek na skropliny nie zostanie opróżniony, woda może zacząć się z niego wylewać. Może to spowodować uszkodzenie urządzenia.

Zbiorniczek na skropliny posiada wskaźnik poziomu wody w postaci czerwonego pływaka (rys. 27). Należy opróżnić i oczyścić zbiorniczek na skropliny zanim czerwony pływak zacznie wystawać z płytki na filizanki. Aby wyjąć zbiorniczek na skropliny:

1. Otworzyć drzwiczki serwisowe (rys. 16).
2. Wyjąć zbiorniczek na skropliny i pojemnik na użytą kawę (rys. 17).
3. Wyczyścić zbiorniczek na skropliny i pojemnik na użytą kawę (A4).
4. Ponownie umieścić zbiorniczek na skropliny i pojemnik na użytą kawę na miejscu (A4).
5. Zamknąć drzwiczki serwisowe.

Czyszczenie zbiornika wody

1. Zbiornik wody (A12) należy czyścić regularnie (mniej więcej raz w miesiącu), przy użyciu wilgotnej ściereczki z dodatkiem niewielkiej ilości łagodnego detergentu.
2. Zwrócić uwagę, by usunąć wszystkie pozostałości detergentu.

Czyszczenie otworów dozownika

1. Otwory dozownika należy regularnie czyścić, używając gąbki (rys. 28).
2. Regularnie sprawdzać, czy otwory dozownika nie są zablokowane. Jeśli to konieczne, usunąć pozostałości kawy za pomocą wykałaczki (rys. 26).

Czyszczenie lejka do kawy wstępnie zmielonej

Regularnie (mniej więcej raz w miesiącu) sprawdzać, czy lejek do kawy wstępnie zmielonej nie jest zablokowany (rys. 20).

! OSTRZEŻENIE:

Przed przeprowadzeniem jakichkolwiek czynności czyszczenia należy wyłączyć urządzenie za pomocą głównego wyłącznika (A23) i odłączyć je od zasilania.

Nigdy nie zanurzać ekspresu do kawy w wodzie.

Czyszczenie wnętrza urządzenia

1. Regularnie (mniej więcej raz w tygodniu) sprawdzać, czy wnętrze urządzenia nie zostało zabrudzone. Jeśli to konieczne, usunąć pozostałości kawy za pomocą łyżki.
2. Usunąć wszystkie pozostałości przy użyciu odkurzacza (rys. 29).

Czyszczenie zespołu zaparząjącego

Zespół zaparząjący należy czyścić przynajmniej raz w miesiącu.

! OSTRZEŻENIE:

Zespołu zaparząjącego (A5) nie wolno wyjmować przy włączonym urządzeniu. Nie próbować wyjmować zespołu zaparząjącego na siłę.

1. Upewnić się, że urządzenie zostało prawidłowo wyłączone (patrz WYŁĄCZANIE URZĄDZENIA).
2. Otworzyć drzwiczki serwisowe (rys. 16).
3. Wyjąć zbiorniczek na skropliny i pojemnik na użytą kawę (rys. 17).
4. Nacisnąć do wewnątrz dwa czerwone przyciski zwalniania i w tym samym czasie wyjąć zespół zaparząjący (rys. 30).

Uwaga: Zespół zaparząjący należy czyścić bez użycia detergentów, ponieważ wnętrze tłoka pokryte jest smarem, który detergent mógłby usunąć.

5. Zanurzyć zespół zaparząjący w wodzie na około 5 minut, a następnie spłukać.
6. Po przeprowadzeniu czyszczenia ponownie umieścić zespół zaparząjący w urządzeniu (A5), tak by znajdujące się od spodu podpora i sworzeń prawidłowo zaskoczyły na swoich miejscach; następnie nacisnąć symbol PUSH, aż do zaskoczenia na właściwym miejscu.

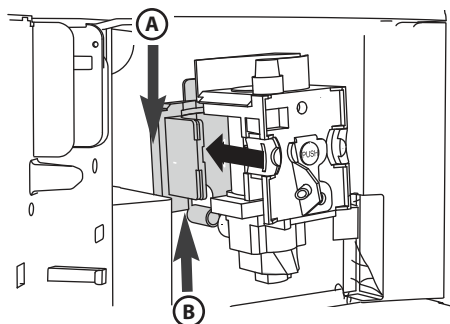

A. Wspornik
B. Sworzeń

Uwaga: W przypadku trudności z wsuwaniem zespołu zaparzającego, przed wsunięciem należy dostosować go do odpowiedniej wielkości, mocno ściskając jednocześnie od spodu i z góry, jak pokazano na rysunku.

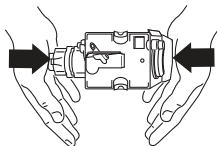

7. Po włożeniu zespołu upewnić się, że oba czerwone przyciski prawidłowo zaskoczyły na swoich miejscach.

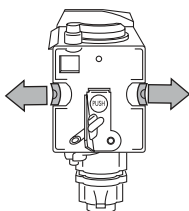

8. Ponownie zamontować zbiorniczek na skropliny i pojemnik na zużytą kawę.

9. Zamknąć drzwiczki serwisowe.

Czyszczenie pojemnika na mleko

! OSTRZEŻENIE:

Po zakończeniu korzystania z mleka zawsze należy oczyścić przewody znajdujące się wewnątrz pojemnika na mleko (C).

Jeżeli w pojemniku znajduje się jeszcze mleko, należy go przechowywać w lodówce.

Po każdym jego użyciu, należy oczyścić pojemnik na mleko, w sposób opisany w punkcie 3 rozdziału PRZYGOTOWYWANIE CAPPUCCINO.

Wszystkie części mogą być myte w zmywarce do naczyń, o ile zostaną umieszczone na górnej półce.

1. Obrócić pokrywę pojemnika na mleko w prawo i zdjąć ją.

2. Wyjąć końcówkę wylotową mleka i przewód doprowadzający.

- A. Końcówka wylotowa mleka
- B. Przewód doprowadzający
- C. Rowek
- D. Wskaźnik
- E. Otwór

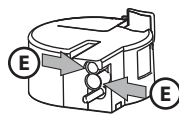
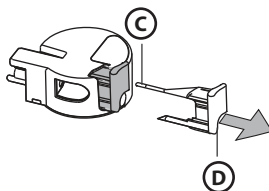
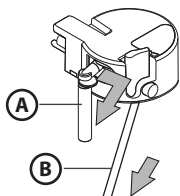

3. Wymontować wskaźnik wyciągając go na zewnątrz.

4. Starannie umyć wszystkie części w gorącej wodzie i łagodnym detergencie. Upewnić się, że w otworach lub rowkach na cienkich końcach wskaźnika nie znajdują się pozostałości mleka.

5. Sprawdzić, czy przewody doprowadzające i otwory wylotowe nie są zatkane pozostałościami mleka.

6. Wymienić wskaźnik, końcówkę wylotową mleka i przewód doprowadzający.

7. Wymienić pokrywę pojemnika na mleko.

Wyłączanie urządzenia

Po każdym wyłączeniu urządzenia wykonuje ono automatyczny cykl płukania, którego nie można przerwać.

! OSTRZEŻENIE:

W trakcie spłukiwania z otworów dozownika rozpryskiwana jest gorąca woda. Unikać kontaktu z rozpryskami. Aby wyłączyć urządzenie, nacisnąć przycisk Wł./Tryb czuwania (A7). Urządzenie wykona cykl płukania, a następnie wyłączy się.

Uwaga: w przypadku dłuższej przerwy w eksploatacji ustawić znajdujący się z boku urządzenia przycisk Wł./WYŁ. (A23) w położeniu 0.

Wyświetlane komunikaty

WYŚWIETLANE KOMUNIKATY	MOŻLIWA PRZYCZYNA	ROZWIĄZANIE
NAPEŁNIJ ZBIORNIK !	- Zbiornik wody jest pusty lub nieprawidłowo umiejscowiony.	- Napełnić zbiornik wodą lub prawidłowo go umiejscowić, wsuwając go maksymalnie.
ZBYT DUŻE ZMIELENIE USTAW MŁYNEK ! WŁÓŻ DYSZĘ WODY I NACIŚNIJ <input checked="" type="checkbox"/>.	- Ziarna kawy są zbyt drobno mielone, w związku z czym kawa płynie zbyt wolno.	- Obrócić pokrętko regulacji stopnia zmielenia kawy o jeden przeskok w kierunku liczby 7.
ZBYT DUŻE ZMIELENIE USTAW MŁYNEK ! (na zmianę z) NACIŚNIJ <input checked="" type="checkbox"/> (a następnie) NAPEŁNIJ ZBIORNIK !	- Zbiornik został wyjęty podczas nalewania kawy. - Do układu hydraulicznego przedostało się powietrze.	- Umieścić ponownie zbiornik w urządzeniu i wcisnąć <input checked="" type="checkbox"/> (B7). Wyświetlacz pokazuje komunikat GORĄCA WODA . Urządzenie wytwarza gorącą wodę, po czym jest gotowe do ponownego użycia.
OPRÓŻN. POJ. NA ZUŻ. KAWĘ !	- Pojemnik na użytą kawę (A4) jest pełny lub od ostatniego przygotowania kawy upłynęło więcej niż trzy dni (ta operacja zapewnia czystość i higienę urządzenia).	- Opróżnić i wyczyścić pojemnik na użytą kawę, a następnie umieścić go ponownie w urządzeniu. WAŻNE: podczas wyjmowania zbiorniczka na skropliny, pojemnik na użytą kawę MUSI być opróżniony, nawet jeśli nie został całkowicie wypelniony. W przeciwnym razie, podczas przygotowywania następnych kaw, pojemnik na użytą kawę może napełnić się bardziej, niż to będzie oczekiwane i zablokować urządzenie.
WŁÓŻ POJ. NA ZUŻYTĄ KAWĘ !	- Po czyszczeniu nie umieszczono pojemnika na użytą kawę z powrotem w urządzeniu.	- Otworzyć drzwiczki serwisowe i umieścić pojemnik na użytą kawę.
DODAJ WSTĘPN. ZMIEL. KAWĘ !	- Wybrano funkcję „kawa wstępnie zmielona” bez umieszczenia w lejku wstępnie zmielonej kawy. - Lejek (A21) jest zapchany.	- Wysunąć urządzenie na zewnątrz i, przy pomocy lejka, napełnić je wstępnie zmieloną kawą. - Ostrożnie oczyścić lejek za pomocą noża, jak opisano w rozdziale <i>Czyszczenie lejka do kawy wstępnie zmielonej</i> .
ODKAMIENIANIE ! (na zmianę z) ŚREDNIA FILIŻANKA NORMALNY SMAK	- Wskazuje, że trzeba wykonać odkamienianie.	- Program odkamieniania należy przeprowadzić tak szybko, jak to tylko możliwe, postępując zgodnie z instrukcjami opisanymi w rozdziale <i>ODKAMIENIANIE</i> .
MNIEJ KAWY !	- Użyto za dużej ilości kawy.	- Wybrać łagodniejszy smak lub ograniczyć ilość ziaren kawy, a następnie ponownie uruchomić wytwarzanie kawy.
NAPEŁNIJ ZBIORNIK ZIAREN !	- Skończyły się ziarna kawy.	- Należy napełnić zbiornik ziaren.
WŁÓŻ MODUŁPARZĄCY !	- Po czyszczeniu nie umieszczono zespołu zaparzającego z powrotem w urządzeniu.	- Włożyć zespół zaparzający, tak jak opisano w rozdziale <i>Czyszczenie zespołu zaparzającego</i> .
ZAMKNIJ DRZWI !	- Drzwiczki serwisowe są otwarte.	- Zamknąć drzwiczki serwisowe.
ALARM OGÓLNY !	- Wnętrze urządzenia jest bardzo brudne.	- Starannie wyczyścić wnętrze urządzenia, tak jak opisano w rozdziale <i>CZYSZCZENIE I KONSERWACJA</i> . Jeśli po przeprowadzeniu czyszczenia komunikat pozostaje wyświetlony, skontaktować się z centrum serwisowym.

Rozwiązywanie problemów

Poniżej podano listę możliwych nieprawidłowości.

Jeśli problemu nie uda się rozwiązać tak, jak to opisano, należy skontaktować się z Serwisem posprzedażowym.

PROBLEM	MOŻLIWA PRZYCZYNA	ROZWIĄZANIE
Kawa nie jest gorąca.	<ul style="list-style-type: none"> - Filiżanki nie zostały podgrzane. - Zespół zaparzający ochłodził się, ponieważ od ostatniego przygotowania kawy upłynęły 2-3 minuty. - Ustawiona temperatura nie jest wystarczająco wysoka. 	<ul style="list-style-type: none"> - Podgrzać filiżanki, przepłukując je gorącą wodą. - Przed przystąpieniem do przygotowywania kawy podgrzać zespół zaparzający, wybierając z menu funkcję PLUKANIE. - Zmienić ustawioną temperaturę (patrz rozdział <i>Zmiana temperatury kawy</i>).
Kawa nie jest dostatecznie spieniona.	<ul style="list-style-type: none"> - Kawa jest zbyt grubo zmielona. - Użyto nieodpowiedniej mieszanki kawy. 	<ul style="list-style-type: none"> - Podczas pracy młynka do kawy obrócić pokrętko regulacji stopnia zmielenia kawy o jeden stopień, przeciwnie do ruchu wskazówek zegara, w kierunku liczby 1 (rys. 14). - Używać mieszanki kawy przeznaczonej do ekspresów do kawy espresso.
Kawa wypływa zbyt wolno lub kropla po kropli.	<ul style="list-style-type: none"> - Kawa jest zbyt drobno zmielona. 	<ul style="list-style-type: none"> - Podczas pracy młynka do kawy obrócić pokrętko regulacji stopnia zmielenia kawy o jeden stopień, zgodnie z ruchem wskazówek zegara, w kierunku liczby 7 (rys. 14). Powtarzać tę operację, wykonując za każdym razem po jednym stopień, aż do uzyskania satysfakcjonującej jakości wypływającej kawy. Efekty widać dopiero po przygotowaniu dwóch kaw.
Kawa wypływa zbyt szybko.	<ul style="list-style-type: none"> - Kawa jest zbyt grubo zmielona. 	<ul style="list-style-type: none"> - Podczas pracy młynka do kawy obrócić pokrętko regulacji stopnia zmielenia kawy o jeden stopień, przeciwnie do ruchu wskazówek zegara, w kierunku liczby 1 (rys. 14). Należy unikać nadmiernego zmniejszania stopnia grubości ziaren, gdyż w przeciwnym razie po wybraniu dwóch filiżanek kawa będzie wypływać kropla po kropli. Efekty widać dopiero po przygotowaniu dwóch kaw.
Kawa nie wypływa z jednego lub obu otworów dozownika.	<ul style="list-style-type: none"> - Otwory dozownika są zapchane. 	<ul style="list-style-type: none"> - Wyczyścić otwory dozownika, używając wykałaczki (rys. 26).
Kawa nie wydostaje się z otworów dozownika, ale przez szczeliny drzwiczek serwisowych (A2).	<ul style="list-style-type: none"> - Otwory dozownika są zapchane suchym proszkiem kawowym. - Wsad kawy (A3) wewnątrz drzwiczek serwisowych jest zablokowany. 	<ul style="list-style-type: none"> - Oczyszczyć otwory dozownika przy pomocy wykałaczki, gąbki lub szczotki kuchennej o twardym włosiu (rys. 26-28). - Oczyszczyć starannie wsad kawy (A3), szczególnie wokół zawiasów.
Zamiast kawy z otworów dozownika wydostaje się woda.	<ul style="list-style-type: none"> - Lelek jest zapchany mieloną kawą (A21) 	<ul style="list-style-type: none"> - Wyczyścić lelek (A21) drewnianym lub plastikowym widelcem i oczyścić wnętrze urządzenia.
Mleko nie wypływa z otworu wylotowego mleka (C5).	<ul style="list-style-type: none"> - Przewód doprowadzający nie został właściwie zamontowany. 	<ul style="list-style-type: none"> - Włożyć przewód doprowadzający (C4) w gumową podkładkę znajdującą się na pokrywie pojemnika na mleko (rys. 23).
Mleko nie jest dobrze spienione.	<ul style="list-style-type: none"> - Pokrywa pojemnika na mleko jest brudna. - Wskaźnik piany z mleka jest źle ustawiony. 	<ul style="list-style-type: none"> - Oczyszczyć pokrywę pojemnika na mleko w sposób opisany w rozdziale <i>Czyszczenie pojemnika na mleko</i>. - Wyregulować wskaźnik w sposób opisany w rozdziale <i>PRZYGOTOWYWANIE CAPPUCCINO</i>.
Mleko zawiera duże bąbelki lub wytryskuje z otworu wyjściowego mleka	<ul style="list-style-type: none"> - Mleko nie jest wystarczająco zimne lub nie jest półtłuste. - Wskaźnik piany z mleka jest źle wyregulowany. - Pokrywa pojemnika na mleko jest brudna. 	<ul style="list-style-type: none"> - Najlepiej używać całkowicie lub częściowo odtłuszczonego mleka o temperaturze około 5°C. Jeżeli efekt nie jest zadowalający, należy spróbować zmiany rodzaju mleka. - Nieznacznie przesunąć wskaźnik w kierunku słowa CAFFE LATTE (patrz rozdział <i>PRZYGOTOWYWANIE CAPPUCCINO</i>). - Oczyszczyć pokrywę pojemnika na mleko w sposób opisany w rozdziale <i>Czyszczenie pojemnika na mleko</i>.

Dane techniczne

Napięcie	220-240 V~ 50/60 Hz maks. 10A
Moc pobierana:	1350 W
Ciśnienie:	15 bar
Pojemność zbiornika na wodę:	1,8 litra
Wymiary (wys. x szer. x głęb.):	595 x 455 x 398 mm
Masa:	26 kg



FOR THE WAY IT'S MADE.

Printed in Italy
03/20

400011443425

