

# KASDIENIO NAUDOJIMO VADOVAS



**DĖKOJAME, KAD ĮSIGIJOTE WHIRLPOOL GAMINĮ.**  
Kad galėtumėte tinkamai pasinaudoti pagalba, užregistruokite savo prietaisą svetainėje: [www.whirlpool.eu/register](http://www.whirlpool.eu/register)



Saugos instrukcijas bei naudojimo ir priežiūros vadovą galite atsisiųsti apsilankę mūsų svetainėje [docs.whirlpool.eu](http://docs.whirlpool.eu) ir įvykdę šios brošiūros nugarėlėje pateikiamus nurodymus.

**Prieš pradėdami naudotis prietaisu, atidžiai perskaitykite sveikatos ir saugos vadovą.**

## GAMINIO APRAŠYMAS

### PRIETAISAS

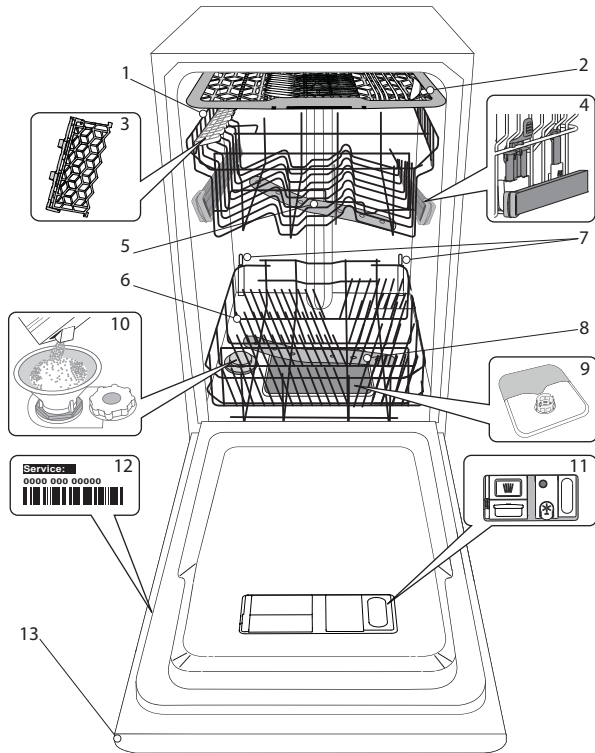

1. Viršutinė lentynėlė
2. Įrankių lentynėlė
3. Užlenkiami skydeliai
4. Viršutinės lentynėlės aukščio reguliatorius
5. Viršutinė purkštuko alkūnė
6. Apatinė lentynėlė
7. Power Clean® atbalsts
8. Apatinė purkštuko alkūnė
9. Filtrų blokas
10. Druskos talpykla
11. Ploviklio ir skalavimo skysčio dozatorius
12. Duomenų plokštelė
13. Valdymo skydelis

### VALDYMO SKYDELIS

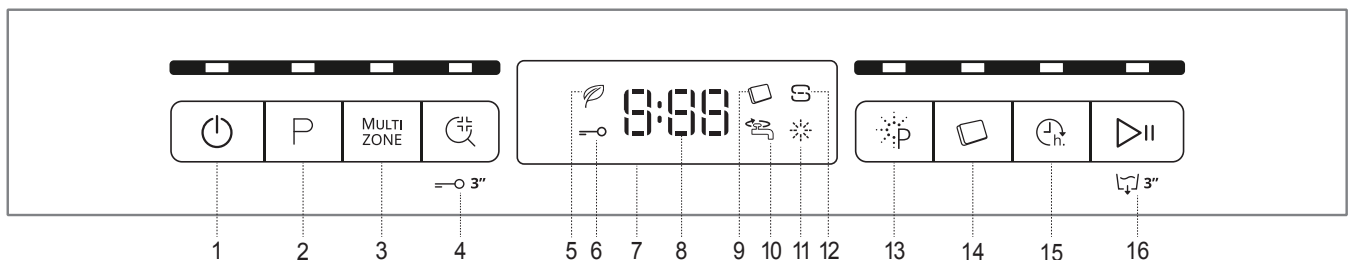

1. Įjungimo / išjungimo / nustatymo iš naujo mygtukas su indikatoriaus lempute
2. Programos pasirinkimo mygtukas su indikatoriaus lempute
3. „Multizone“ mygtukas su indikatoriaus lempute
4. „Sani Rinse“ mygtukas su indikatoriaus lempute / Mygtukų užraktas
5. Ekoprogramos indikatoriaus lemputė
6. Mygtukų užrakto indikatorius lemputė
7. Ekranas
8. Programos numerio ir likusio laiko indikatorius
9. Tabletės indikatoriaus lemputė
10. Uždaryto vandens čiaupo indikatoriaus lemputė
11. Skalavimo skysčio papildymo indikatoriaus lemputė
12. Druskos papildymo indikatoriaus lemputė
13. Power Clean® mygtukas su indikatoriaus lempute
14. Tabletės mygtukas su indikatoriaus lempute
15. Atidėjimas mygtukas su indikatoriaus lempute
16. Paleidimo / pristabdymo mygtukas su indikatoriaus lempute / vandens išleidimas

# NAUDOJIMAS PIRMĄ KARTĄ DRUSKA, SKALAVIMO SKYSTIS IR PLOVIKLIS

## PATARIMAI NAUDOJANT PRIETAISĄ PIRMĄ KARTĄ

Sumontavę prietaisą išimkite stabdiklius iš lentynėlių ir elastingus tvirtinamuosius elementus iš viršutinės lentynėlės.

## DRUSKOS TALPYKLOS PAPILDYMAS

Naudojant druską ant indų ir prietaiso funkcinę dalių nesikaupia kalkių nuosėdos.

- Svarbu pasirūpinti, kad druskos talpykla niekada nebūtų tuščia.
- Labai svarbu, kad nustatytumėte vandens kietumą.

Druskos talpykla yra apatinėje indaplovės dalyje (žr. PROGRAMŲ APRAŠYMĄ) ir ją reikia užpildyti, kai valdymo skydelyje užsidega

### DRUSKOS PAPILDYMO indikatorius lemputė

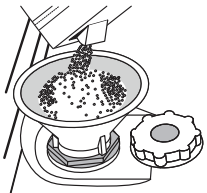

1. Išimkite apatinę lentynėlę ir atsukite talpyklos dangtelį (sukite prieš laikrodžio rodyklę).
2. Tik atliekant pirmą kartą: pripildykite druskos talpyklą su vandeniu.
3. Įstatykite piltuvėlį (žr. paveikslėlių) ir pripildykite druskos talpyklą iki pat jos kraštų (apie 1 kg); gali būti, kad ištekės šiek tiek vandens.
4. Išimkite piltuvėlį ir nušluostykite druskos likučius nuo angos.

Dangtelį būtina gerai užsukti, kad veikiant plovimo programai į talpyklą nepatektų ploviklis (tai gali nepataisomai sugadinti vandens minkštinimo įtaisą).

**Kiekvieną kartą, kai reikia pridėti druskos, procedūrą būtina atlikti prieš pradėdant plovimo ciklą.**

## VANDENS KIETUMO NUSTATYMAS

Kad vandens minkštinimo įtaisas veiktų tinkamai, labai svarbu, kad vandens kietumas būtų nustatytas pagal tikrąjį vandens kietumą jūsų namuose. Šią informaciją galite gauti iš vietinio vandens tiekėjo. Gamykloje nustatomas vidutinis (3) vandens kietumas.

- Paspausdami **Ijungimo / Išjungimo** mygtuką prietaisą įjunkite.
- Paspausdami **Ijungimo / Išjungimo** mygtuką prietaisą išjunkite.
- Paspauskite ir 5 sek. palaikykite **PALEIDIMO / PRISTABDYMO** mygtuką, kol pasigirs signalas.
- Paspausdami **Ijungimo / Išjungimo** mygtuką prietaisą įjunkite.
- Pradės mirksėti šiuo metu pasirinkto lygio numeris ir druskos indikatorius lemputė
- Paspausdami mygtuką **P** pasirinkite reikiamą kietumo lygį (žr. **VANDENS KIETUMO LENTELE**).

| Vandens kietumo lentelė |              |                             |                                 |
|-------------------------|--------------|-----------------------------|---------------------------------|
| Lygis                   |              | °dH<br>Vokiškieji laipsniai | °fH<br>Prancūziškieji laipsniai |
| 1                       | Minkštas     | 0 - 6                       | 0 - 10                          |
| 2                       | Vidutinis    | 7 - 11                      | 11 - 20                         |
| 3                       | Vidurkis     | 12 - 17                     | 21 - 30                         |
| 4                       | Kietas       | 17 - 34                     | 31 - 60                         |
| 5                       | Labai kietas | 35 - 50                     | 61 - 90                         |

- Paspausdami **Ijungimo / Išjungimo** mygtuką prietaisą išjunkite.

Nustatymas baigtas!

Atlikę šiuos veiksmus paleiskite programą palikdami prietaisą tuščią.

**Naudokite tik specialiai indaplovėms skirtą druską.**

Kai visą druską supilsite į prietaisą, DRUSKOS PAPILDYMO indikatorius lemputė užges.

**Jei druskos indo nepripildysite, galite sugadinti vandens minkštinimo įtaisą ir kaitinimo elementą.**

## SKALAVIMO SKYSČIO DOZATORIAUS PILDYMAS

Skalavimo skystis padeda lengviau išdžiovinti indus. Skalavimo skystio dozatorių A reikėtų pripildyti, kai valdymo skydelyje užsidega **SKALAVIMO SKYSČIO PAPILDYMO indikatorius lemputė**.

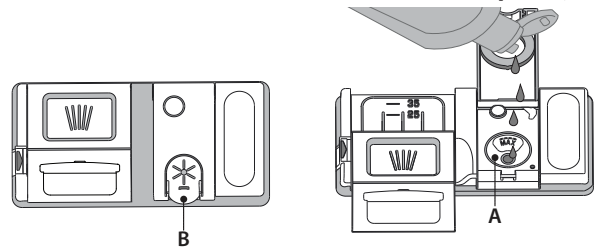

1. Paspausdami ir patraukdami aukštyn dangtelio fiksatorių atidarykite dozatorių **B**.
2. Atsargiai įpilkite skalavimo skystį iki maksimalaus lygio žymos (110 ml) – nepripilkite per daug. Jei taip kartais nutiktų, iškart nuvalykite išsi-pylusį skystį sausa šluoste.
3. Uždarydami paspauskite dangtelį, kad pasigirstų spragtelėjimas.

**Skalavimo skystio NIEKADA nepilkite tiesiai į indaplovę.**

## SKALAVIMO SKYSČIO DOZAVIMO REGULIAVIMAS

Jei nesate visiškai patenkinti džiovimo rezultatais, galite pareguliuoti naudojamo skalavimo skystio kiekį.

- Spausdami **Ijungimo / Išjungimo** mygtuką indaplovę įjunkite.
- Spausdami **Ijungimo / Išjungimo** mygtuką ją išjunkite.
- Triskart paspauskite mygtuką **PALEIDIMO / PRISTABDYMO** – pasigirs signalas.
- Spausdami **Ijungimo / Išjungimo** mygtuką ją įjunkite.
- Pradės mirksėti šiuo metu pasirinkto lygio numeris ir skalavimo skystio indikatorius lemputė.
- Paspausdami mygtuką **P** pasirinkite skalavimo skystio kiekį.
- Spausdami **Ijungimo / Išjungimo** mygtuką ją išjunkite.

Nustatymas baigtas!

Jei skalavimo skystio lygį nustatysite kaip 1 (EKO), skalavimo skystis nebus naudojamas. Pasibaigus skalavimo skystiui ŽEMO SKALAVIMO SKYSČIO LYGIO indikatorius lemputė neužsidegs.

Atsižvelgiant į naudojamos indaplovės modelį galima nustatyti iki 4 lygių. Gamyklinis nustatymas yra pritaikytas kiekvienam modeliui, vykdydami aukščiau pateiktus nurodymus, patikrinkite ar jis skirtas jūsų mašinai.

- Jei ant indų matote melsvus dryžius, nustatykite žemesnį skaičių (2-3).
- Jei ant indų matote vandens lašelius arba kalkių nuosėdų žymes, nustatykite didesnį skaičių (4-5).

## PLOVIKLIO DOZATORIAUS PILDYMAS

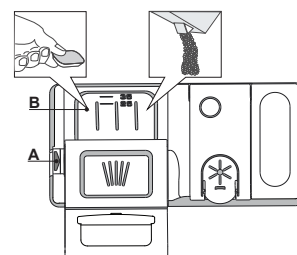



































**Jei norite atidaryti ploviklio dozatorių, naudokite atidarymo įtaisą A.**

**Ploviklio pilkite tik į sausą dozatorių B.**

**Parengiamojo plovimo ploviklio kiekį įdėkite tiesiai į indaplovę.**

1. Matuodami ploviklio kiekį vadovaukitės anksčiau pateikta informacija, kad įdėtumėte tinkamą jo kiekį. Dozatoriaus **B** viduje yra žymos, kurios padės pasirinkti tinkamą ploviklio kiekį.
  2. Pašalinkite ploviklio likučius iš dozatoriaus kampe, tada uždarykite dangtelį taip, kad jis spragtelėtų.
  3. Traukdami aukštyn, kol uždarymo įtaisas užsifiksuos vietoje, uždarykite ploviklio dozatoriaus dangtelį.
- Ploviklio dozatorius automatiškai atsidarys reikiamu metu vykdamas programą. Jei naudojami universalūs plovikliai, rekomenduojame paspausti mygtuką **TABLETĖ**, nes juo programa sureguliuojama taip, kad visada būtų pasiekti geriausi plovimo ir džiovimo rezultatai.

# PROGRAMŲ LENTELĖ

| Programa   | Džiovinimo etapas | D O S | Galimos parinktys *)   | Ploviklio talpykla |   | Plovimo programos trukmė (h:min)**) | Vandens sąnaudos (litrai ciklui) | Energijos sąnaudos (kWh/ ciklui) |
|--|-------------------|-------|--|--------------------|---|-------------------------------------|----------------------------------|----------------------------------|
|  |                   |       |  | Indaplovės vidus   | B |                                     |                                  |                                  |
| 1 Ekonominė ECO 50°  | ✓                 | ✓     | MULTI ZONE      | ✓                  | ✓ | 4:00                                | 9,0                              | 0,74                             |
| 2 6th Sense® 50-60°  | ✓                 | ✓     | MULTI ZONE      | ✓                  | ✓ | 1:20 - 3:00                         | 7,0 - 14,0                       | 0,7 - 1,1                        |
| 3 Intensyvi                 | ✓                 | ✓     | MULTI ZONE      | -                  | ✓ | 2:40                                | 17,0                             | 1,3                              |
| 4 Kasdienė                  | ✓                 | ✓     | MULTI ZONE       | -                  | ✓ | 1:20                                | 10,0                             | 1,1                              |
| 5 Krištolas                 | ✓                 | ✓     | MULTI ZONE      | -                  | ✓ | 1:40                                | 12,0                             | 1,0                              |
| 6 Spartus 30'               | -                 | -     | MULTI ZONE       | -                  | ✓ | 0:30                                | 9,0                              | 0,5                              |
| 7 Skalavimas prieš plovimą  | -                 | -     | MULTI ZONE    | -                  | - | 0:10                                | 4,5                              | 0,01                             |
| 8 Savaiminio valymo         | -                 | -     |   | -                  | ✓ | 0:50                                | 9,5                              | 0,7                              |

Ekonominės programos duomenys yra apskaičiuoti laboratorijos sąlygomis vadovaujantis Europos standarto EN 50242 reikalavimais.

Pastaba bandymų laboratorijoms: dėl informacijos apie lyginamuosius Europos standartus rašykite adresu: [dw\\_test\\_support@whirlpool.com](mailto:dw_test_support@whirlpool.com)

Pirminis lėkščių apdorojimas nereikalingas prieš visas programas.

\*) Vienu metu galima naudoti ne visas parinktis.

\*\*) Ekrane arba lankstinuke nurodoma programos trukmė yra apytiksliai apskaičiuota esant standartinėms sąlygoms. Tikrasis laikas gali keistis dėl daugelio veiksnių, pvz., tiekiamo vandens temperatūros ir slėgio, patalpos temperatūros, ploviklio kiekio, įkrovos kiekio ir tipo, įkrovos paskirstymo, papildomai pasirinktų parinkčių ir jutiklio kalibravimo. Dėl jutiklio kalibravimo programos trukmė gali pailgėti iki 20 min.

Sąnaudos budėjimo režimu: Sąnaudos palikus prietaisą įjungtą: 5 W – sąnaudos išjungus: 0,5 W

## PROGRAMŲ APRAŠYMAS

### Plovimo ciklo pasirinkimo nurodymai.

#### 1 EKONOMINĖ

Įprastai nešvarūs indai. Standartinė programa efektyviausiai veikia tada, kai suvartojamas kombinuotas energijos ir vandens kiekis.

#### 2 6th SENSE®

Įprastai nešvariems indams, ant kurių yra pridžiuvusių maisto likučių. Nustatomas indų nešvarumo lygis ir atitinkamai sureguliuojama programa. Kai jutiklis nustato nešvarumo lygį, ekrane parodoma animacija ir ciklo trukmė pakoreguojama.

#### 3 INTENSYVI

Programą rekomenduojama naudoti labai nešvariems indams, ypač keptuvėms ir prikaistuviams (nenaudoti jautriems indams).

#### 4 KASDIENĖ

Įprastai nešvarūs indai. Kasdienis ciklas, užtikrinantis optimalią švarą ir džiovinimą per trumpesnę laiką.

#### 5 KRIŠTOLAS

Programa, skirta jautriems indams, kurie jautriau reaguoja į aukštą temperatūrą, pvz., stiklinės, taurės ir puodeliai.

#### 6 SPARTUS 30'

Programą rekomenduojama naudoti šiek tiek nešvariems indams, prie kurių nėra pridžiuvusių maisto likučių.

#### 7 SKALAVIMAS PRIEŠ PLOVIMĄ

Naudokite indams, kurie bus plaunami vėliau, paruošti. Šiai programai nenaudojama jokie ploviklio.

#### 8 SAVAIMINIO VALYMO

Programa gali būti naudojama atliekant indaplovės techninę priežiūrą. Šios programos metu karštu vandeniu išplaunamas prietaiso vidus.

#### Pastabos:

Atkreipkite dėmesį, kad ciklai „Spartus“ arba „Greitas plovimas“ tinka tik šiek tiek nešvariems indams.

**Jei norite dar labiau sumažinti sąnaudas, indaplovę paleiskite tik ją visiškai pripildę.**

# PARINKTYS IR FUNKCIJOS

PARINKTIS galima pasirinkti tiesiogiai paspaudus atitinkamą mygtuką (žr. PRIETAISŲ SKYDELĮ).

**Jei parinktis negali būti naudojama su pasirinkta programa žr. PROGRAMŲ LENTELĘ, greitai 3 kartus sumirksės atitinkama LED lemputė ir pasigirs signalas. Parinktis nebus įjungta.**

## MULTI MULTIZONE

**ZONE** Jei neturite daug indų, kuriuos reikia išplauti, galite naudoti pusinės įkrovos programą – taip sutaupysite vandens, elektros ir ploviklio. Pasirinkite programą, tada paspauskite mygtuką MULTIZONE: virš mygtuko užsidegs indikatorius, o ekrane pasirodys pasirinktos lentynėlės simbolis. Pagal numatytuosius nustatymus prietaisas indus plauna visose lentynėse. Jei norite indus plauti tik tam tikroje lentynėje, spaudinėkite šį mygtuką:

 rodoma ekrane (tik apatinė lentynėlė)

 rodoma ekrane (tik viršutinė lentynėlė)

 rodoma ekrane (tik įrankių lentynėlė)

 rodoma ekrane (parinktis išjungta, o prietaisas plaus indus visose lentynėse).

**Kad atitinkamai sumažintumėte naudojamo ploviklio kiekį, būtina indus sudėkite į viršutinę arba apatinę lentynėlę.**



## SANI RINSE

Ši parinktis gali būti naudojama išplautiems indams dezinfekuoti. Ją pasirinkus galutinio skalavimo metu padidinama temperatūra, o prie pasirinktos programos pridodamas antibakterinis plovimas.

Pasirinkite plovimo programą, tada paspauskite SANI RINSE mygtuką; užsidegs indikatorius lemputė. Jei norite panaikinti šios parinktį pasirinkimą, paspauskite mygtuką dar kartą. Puikiai tinka indams ir maitinimo buteliukams plauti. Indaplovės durelės turi būti uždarytos per visą programos vykdymo laiką, taip bus užtikrintas bakterijų sunaikinimas. Jeigu durelės atidarytos, indikatorius lemputė pradeda blyksėti.

**PERSPĖJIMAS. Pasibaigus ciklui indai ir lėkštės gali būti labai karšti.**

## MYGTUKŲ UŽRAKTAS

Paspaudus ir palaikius (3 sek.) mygtuką SANI RINSE bus suaktyvinta MYGTUKŲ UŽRAKTO funkcija. MYGTUKŲ UŽRAKTO funkcija užblokuoja visą valdymo skydelį, išskyrus įjungimo / išjungimo mygtuką. Jei MYGTUKŲ UŽRAKTO funkciją norite išjungti, paspauskite ir palaikykite dar kartą.



## VANDENS ČIAUPAS UŽDARYTAS – įspėjimas

Mirksi, kai neįteka vanduo ar uždarytas vandens čiaupas.



## POWER CLEAN®

Dėl papildomų vandens purkštukų šioje srityje ši programa intensyviau plauna apatinėje lentynėje konkrečioje vietoje sudėtus indus. Šią parinktį rekomenduojama naudoti plaunant puodus ir troškintuvus. Norėdami įjungti „Power Clean“, paspauskite šį mygtuką (užsidegs indikatorius).



## TABLETĖ

Šis nustatymas leidžia optimaliai sureguliuoti programą pagal naudojamo ploviklio tipą.

Jei naudojate universalius ploviklius tabletėmis (kurių 1 dozėje skalavimo skystis, druska ir ploviklis), paspauskite ir 3 sek. palaikykite TABLETĖS mygtuką (užsidegs indikatorius lemputė, užsidegs atitinkamas simbolis).

**Jeį naudojate miltelinį ar skystą ploviklį, šią parinktį reikia išjungti.**



## ATIDĖJIMAS

Programos paleidimą galima atidėti pasirinktam laikui nuo 0:30 iki 24 val.

1. Pasirinkite programą ir pageidaujamas parinktis. Spauskite ATIDĖJIMO mygtuką (spaudinėkite) ir pasirinkite programos atidėjimo laiką. Galima nustatyti nuo 0:30 iki 24 val. Kaskart spaudžiant mygtuką atidėjimas padidinamas 0:30, jei pasirinktas laikas trumpesnis nei 4 valandos, 1:00, jei pasirinktas laikas trumpesnis nei 12 valandų, 4 valandos, jei pasirinktas laikas ilgesnis nei 12 valandų. Jei pasiekus 24 val. nustatymą dar kartą paspausite mygtuką, atidėjimo laikas panaikinamas.

2. Paspauskite PALEIDIMO / PRISTABDYMO mygtuką: laikmatyje rodomas laikas bus pradėtas skaičiuoti atgaline eiga;

3. Šiam laikui pasibaigus indikatorius lemputė užgesta, o programa paleidžiama automatiškai.

Jeį skaičiuojant laiką atgaline eiga vėl paspaudžiamas PALEIDIMO / PRISTABDYMO mygtukas, ATIDĖJIMO parinktis atšaukiama, o pasirinkta programa paleidžiama automatiškai.

**Atidėjimo funkcijos negalima įjungti, kai plovimo ciklas paleidžiamas.**



## VANDENS IŠLEIDIMAS

Jeį norite sustabdyti ir atšaukti aktyvų ciklą, galite naudoti vandens išleidimo funkciją.

Paspaudus ir palaikius PALEIDIMO / PRISTABDYMO mygtuką bus suaktyvinta VANDENS IŠLEIDIMO funkcija. Aktyvi programa bus sustabdyta, o vanduo iš indaplovės išleistas.

## DURELIŲ ATIDARYMO SISTEMA (DOS)

Durelių atidarymo sistema (DOS) yra patogi džiovinimo sistema, kuri automatiškai atidaro dureles džiovinimo fazės metu ar po jos, kad visa da būtų užtikrinami puikūs džiovinimo rezultatai. Durelės atsidaro, kai temperatūra yra saugi jūsų virtuvės baldams, todėl durelės nebus atidaromos, jeį naudojama SANITARINIO SKALAVIMO arba TURBO parinktis.

Kaip papildoma apsauga nuo garų kartu su indaplove pridodama speciali apsauginė plėvelė. Kaip sumontuoti apsauginę plėvelę, žiūrėkite ĮRENGIMO VADOVĄ.

DOS funkciją naudotojas gali išjungti tokiu būdu:

Norėdami IŠJUNGTI: įjunkite, tada išjunkite. Laikykite paspaudę mygtuką **P** 5 sekundes, praėjus 5 sekundėms pasigirs ilgas pyptelėjimas. Įjunkite įrenginį, ekrane matysite „**oOF**“.

Norėdami ĮJUNGTI: įjunkite, tada išjunkite įrenginį. Laikykite paspaudę mygtuką **P** 5 sekundes, praėjus 5 sekundėms pasigirs ilgas pyptelėjimas. Įjunkite įrenginį, ekrane matysite „**oOn**“.

# DĖJIMAS Į LENTYNĖLES

## ĮRANKIŲ LENTYNĖLĖ

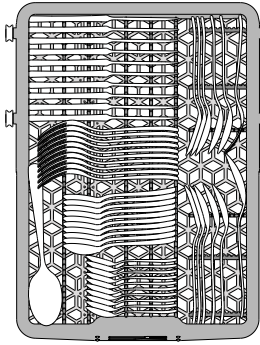

Trečioji lentynėlė skirta specialiai įrankiams sudėti.

Įrankius sudėkite taip, kaip parodyta paveikslėlyje.

Įrankius sudėjus atskirame skyriuje lengviau juos surinkti baigus plauti, be to, pagerinama plovimo ir džiovinimo rezultatai.

**Peilius ir kitus aštrius įrankius būtinai dėkite ašmenimis žemyn.**

## VIRŠUTINĖ LENTYNĖLĖ

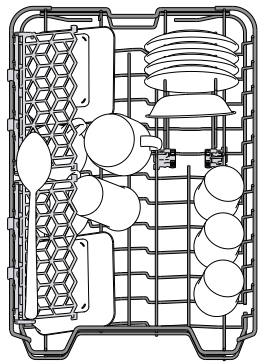

Sudėkite jautrius ir lengvus indus: stiklines, puodelius, lėkšteles, žemas salotines.

Viršutinėje lentynėlėje yra pakeliamas atramos, kurias galima naudoti vertikaliajo padėtyje, kai reikia sudėti puodelius / deserto lėkšteles, arba nuleisti, kad būtų galima sudėti dubenėlius ir maisto indelius.

(indų dėjimo viršutinėje lentynėlėje pavyzdys)

## VIRŠUTINĖS LENTYNĖLĖS AUKŠČIO REGULIAVIMAS

Viršutinės lentynėlės aukštį galima reguliuoti: viršutinė padėtis yra skirta dideliems indams apatiniame krepšyje sudėti, o apatinė – kad išnaudotumėte visas atlenkiamas atramas ir sukurtumėte daugiau vietos viršuje, o apatinėje lentynėlėje sudėti daiktai nesiliestų.

Viršutinėje lentynėlėje yra įrengtas **aukščio reguliatorius** (žr. pav.), nespausdami svirčių kelkite ją aukštyn tiesiog laikydami už lentynėlės kraštų, kol ji stabiliai užsifiksuos viršutinėje padėtyje.

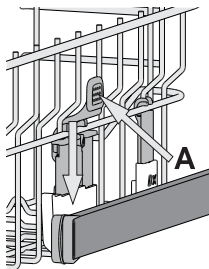

Jei lentynėlę vėl norite nuleisti, paspauskite svirtis **A** lentynėlės šonuose ir nuleiskite krepšį žemyn.

**Prilygtinai rekomenduojame lentynėlės aukščio nereguliuoti, kai ji pilna.**

**NIEKADA nebandykite lentynėlės nuleisti ar pakelti tik vienoje pusėje.**

## REGULIUOJAMOS PADĖTIES UŽLENKIAMI SKYDELIAI

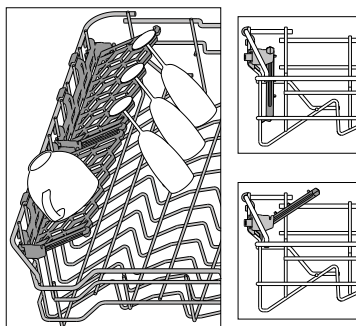

Šoninius užlenkiamus skydelius galima nustatyti trijuose skirtinguose aukščiuose, kad būtų patogiau sudėti indus lentynėlės viduje.

Vyno taures galima saugiai dėti į užlenkiamus skydelius – tiesiog kiekvienos taures kojelę įstatykite į atitinkamą angą.

Kad džiovinama būtų efektyviai, užlenkiamus skydelius labiau palenkite.

Jei norite pakeisti palenkimo kampą, pakelkite skydelį aukštyn, stipriai pastumkite jį ir nustatykite reikiamą padėtį.

## APATINĖ LENTYNĖLĖ

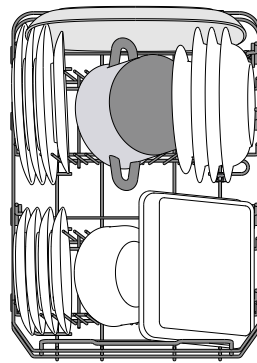

Puodams, dangčiams, lėkštėms, salotinėms, įrankiams ir pan. Dideles lėkštes ir dangčius geriausia dėti kraštuose, kad jie netrukdytų mentėms su purkštukais.

Apatinėje lentynėlėje yra pakeliamas atramos, kurias galima naudoti vertikaliajo padėtyje, kai reikia sudėti lėkštes, arba horizontalioje padėtyje, kad būtų galima sudėti keptuves ir salotines.

(indų dėjimo apatiniame krepšyje pavyzdys)

## „POWER CLEAN“ APATINĖJE LENTYNĖLĖJE

„Power Clean“ funkcija pasitelkdama specialias vandens sroves angos galinėje dalyje intensyviau plauna stipriai nešvarius indus. Apatinėje lentynėlėje yra „Power Clean“ palaikymas, specialiai ištraukiamas atrama lentynėlės gale, kurią galima naudoti norint paremti keptuves ar kepimo skardas ir išlaikyti jas stačias, kad jos užimtų mažiau vietos. Jei puodus / troškintuvus įdėsite nukreipę į „Power Clean“, skydelyje įjunkite funkciją **POWER CLEAN**.

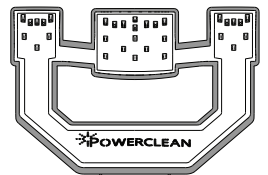

Kaip naudoti „Power Clean“:

1. Sureguliuokite „Power Clean“ sritį (G) – nulenkite galinius lėkščių laikiklius, kad galėtumėte sudėti puodus.
2. Puodus ir troškintuvus „Power Clean“ srityje sudėkite vertikaliai šiek tiek pakreipdami. Puodai turi būti atsukti link vandens purkštukų.

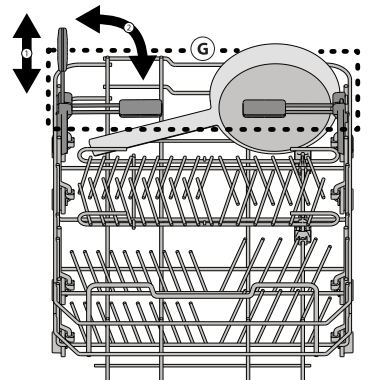

# KASDIENIS NAUDOJIMAS

- PATIKRINKITE PRIJUNGIMĄ PRIE VANDENTIEKIO**  
Patikrinkite, ar indaplovė prijungta prie vandentiekio sistemos ir atidarytas čiaupas.
- IJUNKITE INDAPLOVĘ**  
Paspauskite **Ijungimo / Išjungimo** mygtuką.
- SUDĖKITE INDUS Į LENTYNĖLES**  
(žr. *DĖJIMAS Į LENTYNĖLES*)
- PLOVIKLIO DOZATORIAUS PILDYMAS**  
(žr. *PROGRAMŲ LENTELĘ*).
- PASIRINKITE PROGRAMĄ IR PRITAIKYKITE CIKLĄ**  
Pagal indų tipą ir jų nešvarumo lygį (žr. *PROGRAMŲ LENTELĘ*) paspausdami mygtuką **P** pasirinkite tinkamą programą. Pasirinkite reikiamas parinktis (žr. *PARINKTYS IR FUNKCIJOS*).
- PALEISKITE**  
Paspausdami **PALEIDIMO / PRISTABDYMO** mygtuką ir. Programai prasidėjus pasigirs signalas.
- PLOVIMO CIKLO PABAIGA**  
Plovimo ciklo pabaigą nurodo signalai, ekrane parodoma **END**. Išjunkite prietaisą paspausdami **Ijungimo / Išjungimo** mygtuką ir atidarykite dureles. Prieš išimdami indus palaukite kelias minutes, kad nenusidegintumėte. Išimkite indus iš lentynėlių pradėdami nuo apatinės.

Po tam tikro neaktyvumo laiko prietaisas išsijungs automatiškai, kad būtų sumažintos elektros energijos sąnaudos. Jei indais sutepti tik šiek tiek karbajei juos nuskalavote vandeniui prieš dėdami į indaplovę, atitinkamai sumažinkite naudojamą ploviklio kiekį.

## VEIKIANČIOS PROGRAMOS KOREGAVIMAS

Jei pasirinkote netinkamą programą, ją galima pakeisti, jei ji ką tik prasidėjo: paspauskite ir palaikykite **Ijungimo / Išjungimo** mygtuką, kad prietaisą išjungtumėte.

Prietaisą vėl įjunkite paspausdami **Ijungimo / Išjungimo** mygtuką ir pasirinkite naują plovimo ciklą ir reikiamas parinktis; paleiskite ciklą. Paspauskite **PALEIDIMO / PRISTABDYMO** mygtuką.

## PAPILDOMŲ INDŲ ĮDĖJIMAS

Neišjungę prietaiso atidarykite dureles (**saugokitės KARŠTŲ garų!**) ir įdėkite indus į indaplovę. Uždarykite dureles ir paspauskite **PALEIDIMO / PRISTABDYMO** mygtuką, ciklas bus tęsiamas nuo tos vietos, kurioje jis buvo nutrauktas.

## ATSITIKTINIAI CIKLO PERTRAUKIMAI

Jei plovimo ciklo metu atidarysite dureles arba nutrūks elektros tiekimas, ciklas bus sustabdytas. Kai dureles uždarysite arba bus atnaujintas elektros tiekimas, ciklui paleisti nuo pertraukimo vietos reikia paspausti **PALEIDIMO / PRISTABDYMO** mygtuką.

*Jei reikia daugiau informacijos apie funkcijas, galite paprašyti naudojimo ir priežiūros vadovo arba jį atsisiųsti iš žiniatinklio vykdydami paskutiniame puslapyje pateikiamus nurodymus. [www](#)*

# PATARIMAI IR REKOMENDACIJOS

## PATARIMAI

Prieš dėdami į krepšius nuo indų pašalinkite visus maisto likučius, o stiklines išpilkite. Skalauti po tekančiu vandeniu nereikia.

Indus sudėkite taip, kad jie tvirtai laikytųsi vietoje ir neapvirštų; indus sudėkite angomis žemyn, o įgaubtas / išgaubtas dalis – įstrižai, taip vanduo pasieks visus paviršius ir galės laisvai tekėti. Perspėjimas: dangteliai, rankenėlės, padėklai ir kepimo skardos netrukdo mentėms su purkštukais suktis.

Visus smulkius daiktus sudėkite į įrankių krepšį.

Stipriai nešvarius indus ir keptuves dėkite į apatinį krepšį, nes šiame skyriuje vandens srovė yra stipresnė, todėl plaunama intensyviau. Sukrovę indus į prietaisą įsitikinkite, ar laisvai sukasi mentės su purkštukais.

## HIGIENA

Kad išvengtumėte kvapų ir indaplovėje susikaupusių nešvarumų, bent kartą per mėnesį paleiskite aukštos temperatūros programą. Įdėkite šaukštelį ploviklio ir paleiskite programą be įkrovos, kad prietaisą išplautumėte.

## NETINKAMI INDAI

- Mediniai indai ir įrankiai.
- Jautrios dekoruotos stiklinės, meno dirbiniai ir antikvariniai indai. Šių indų papuošimai nėra atsparūs.
- Dalys iš sintetinių medžiagų nėra atsparios aukštai temperatūrai.
- Variniai ir alaviniai indai.
- Indai sutepti pelenais, vašku, tepalu ar rašalu.

Plaunant stiklinių indų spalvoti papuošimai ir aliumininės / sidabro detalės gali pakeisti spalvą ir išblukti. Be to, po kelių plovimo ciklų tam tikrų tipų stiklo (pvz., kristolo) indai gali tapti matiniai.

## STIKLO IR INDŲ PAŽEIDIMAI

- Naudokite tik stiklinius ir porcelianinius indus, kurių gamintojas nurodo, jog juos saugu plauti indaplovėje.
- Naudokite švelnų ploviklį, kuris tinka indams.
- Stiklines, taures ar indus iš indaplovės išimkite kuo greičiau pasibaigus plovimo ciklui.

# PRIEŽIŪRA IR TECHNINĖ PRIEŽIŪRA

## FILTRŲ BLOKO VALYMAS

Reguliariai valykite filtrus, kad jie neužsikštų ir tinkamai ištekėtų panaudotas vanduo.

Filtrų bloką sudaro trys filtri, kurie iš plovimo vandens pašalina maisto likučius ir recirkuliuoja vandenį: kad plaunama būtų tinkamai, turite pasirūpinti, kad būtų švarūs.

**Indaplovę draudžiama naudoti be filtrų arba netinkamai pritvirtintus filtrus.**

Po kelių plovimų patikrinkite filtrų bloką ir prirėkus jį gerai išplaukite po tekančiu vandeniu naudodami nemetalinį šepetėlį ir laikydamiesi toliau pateikiamų nurodymų:

1. Pasukite cilindro formos filtrą **A** prieš laikrodžio rodyklę ir ištraukite jį (1 pav.).
2. Nuimkite filtro dangtelį **B** šiek tiek paspausdami šoninius fikساتorius (2 pav.).
3. Ištraukite nerūdijančiojo plieno plokštelės filtrą **C** (3 pav.).
4. Patikrinkite ir pašalinkite susikaupusius maisto likučius. **NIEKADA NENUIMKITE** plovimo ciklo siurblio apsaugos (juodos detalės) (4 pav.).

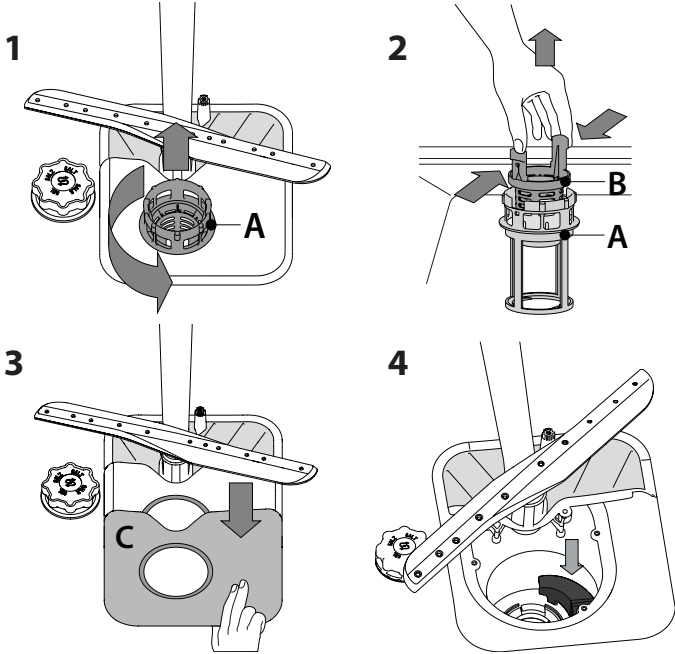

Išplovę filtrus vėl įstatykite filtrų bloką ir tinkamai užfiksuokite jį vietoje. Tai labai svarbu norint užtikrinti tinkamą indaplovės veikimą.

## PURKŠTUKŲ ALKŪNIŲ VALYMAS

Kartais maisto likučiai gali įstrigti purkštukų alkūnėse ir užkšti angas, per kurias purškiamas vanduo. Todėl rekomenduojama kartkartėmis patikrinti alkūnes ir nuvalyti jas nedideliu nemetaliniu šepetėliu.

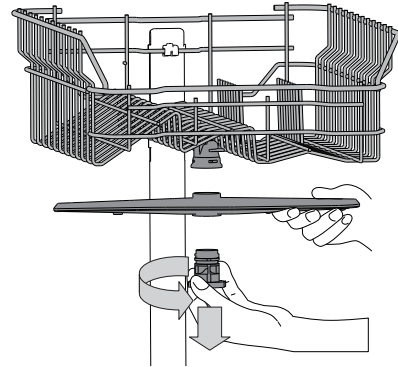

Jei reikia nuimti viršutinę purkštukų alkūnę, pasukite plastikinį fiksavimo žiedą prieš laikrodžio rodyklę. Viršutinę purkštukų alkūnę reikia įstatyti taip, kad pusė su daugiau angų būtų nukreipta aukštyn.

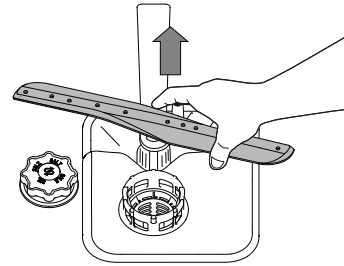

Apatinę purkštukų alkūnę galima nuimti patraukiant aukštyn.

## VANDENS ĮLEIDIMO ŽARNOS VALYMAS

Jei vandens žarnos yra naujos arba buvo ilgai nenaudojamos, prieš prijungdami reikiuose vietose paleiskite vandenį ir patikrinkite, ar jis švarus ir jame nėra nešvarumų. Jei nesiimsite šių atsargumo priemonių, vandens įleidimo anga gali užsikšti, o indaplovė gali sugesti.

# TRIKČIŲ ŠALINIMAS

Indaplovė gali neveikti tinkamai.

Prieš kreipdamiesi į techninės priežiūros centrą, pabandykite problemą išspręsti naudojantis toliau pateikiamu sąrašu.

| PROBLEMOS                                       | GALIMOS PRIEŽASTYS   | SPRENDIMAI  |
|---|--|---|
| Indaplovė neįsijungia arba neatsako į komandas. | Prietaisas yra netinkamai prijungtas prie maitinimo.       | Įkiškite kištuką į maitinimo lizdą.   |
|   | Nutrūko elektros energijos tiekimas.                       | Atnaujinus elektros energijos tiekimą, indaplovė bus paleista automatiškai.   |
|   | Neuždarytos indaplovės durelės.                            | Stipriai pastumkite dureles, kad pasigirstų spragtelėjimas.   |
| Indaplovė neišleidžia vandens.                  | Prietaisas neatsako į komandas.                            | Prietaisą išjunkite paspausdami <b>įjungimo / išjungimo</b> mygtuką, maždaug po minutės vėl jį įjunkite ir iš naujo nustatykite programą.   |
|   | Dar nesibaigė plovimo ciklas.                              | Palaukite, kol baigsis plovimo ciklas.  |
|   | Užlenkta išleidimo žarna.                                  | Patikrinkite, ar neužlenkta išleidimo žarna (žr. <i>MONTAVIMO INSTRUKCIJAS</i> ).   |
| Indaplovė skleidžia didelį triukšmą.            | Užsikūso praustuvo išleidimo vamzdis.                      | Išvalykite praustuvo išleidimo vamzdį.  |
|   | Dėl susikaupusių maisto likučių užsikūso filtras           | Išvalykite filtrą (žr. <i>FILTRŲ BLOKO VALYMAS</i> ).   |
| Indaplovė skleidžia didelį triukšmą.            | Vienas į kitą daužosi indai.                               | Indus sudėkite tinkamai (žr. <i>DĖJIMAS Į LENTYNĖLES</i> ).   |
|   | Susidarė didžiulis kiekis putų.                            | Netinkamai pamatavote ploviklio kiekį arba jis netinkamas indaplovėms (žr. <i>PLOVIKLIO DOZATORIAUS PILDYMAS</i> ). Iš naujo nustatykite indaplovę – paspauskite <b>IŠLEIDIMO</b> mygtuką (žr. <i>PARINKTYS IR FUNKCIJOS</i> ) ir paleiskite naują programą be ploviklio. |
| Indai nešvarūs.                                 | Indai buvo netinkamai sudėti.                              | Indus sudėkite tinkamai (žr. <i>DĖJIMAS Į LENTYNĖLES</i> ).   |
|   | Purkštukų alkūnės negali laisvai sukis, joms trukdo indai. | Indus sudėkite tinkamai (žr. <i>DĖJIMAS Į LENTYNĖLES</i> ).   |
|   | Plovimo ciklas per švelnus.                                | Pasirinkite tinkamą plovimo ciklą (žr. <i>PROGRAMŲ LENTELE</i> ).   |
|   | Susidarė didžiulis kiekis putų.                            | Netinkamai pamatavote ploviklio kiekį arba jis netinkamas indaplovėms (žr. <i>PLOVIKLIO DOZATORIAUS PILDYMAS</i> ).   |
|   | Netinkamai uždarėte skalavimo skysčio skyriaus dangtelį.   | Patikrinkite, ar uždarytas skalavimo skysčio dozatoriaus dangtelis.   |
|   | Filtrai yra nešvarūs arba užsikūso.                        | Išplaukite filtrų bloką (žr. <i>PRIEŽIŪRA IR TECHNINĖ PRIEŽIŪRA</i> ).  |
|   | Nebėra druskos.  | Pripildykite druskos talpyklą (žr. <i>DRUSKOS TALPYKLOS PAPILDYMAS</i> ).   |

## TECHNINĖ PRIEŽIŪRA IR SUTRIKIMŲ ŠALINIMO NURODYMAI

Jei reikia daugiau informacijos, norite peržiūrėti techninės priežiūros procedūras ir sutrikimų šalinimo nurodymus, žr. Naudojimo ir priežiūros vadovą.

Naudojimo ir priežiūros vadovą galite gauti šiais būdais:

- iš paslaugų po pardavimo centro; telefono numeris nurodytas garantiniame lankstinuke;
- atsisiųsdami iš svetainės: **docs.whirlpool.eu**
- naudodami QR kodą:



## SUSISIEKIMAS SU TECHNINĖS PRIEŽIŪROS CENTRU

Kreipdamiesi į paslaugų po pardavimo tarnybą turite pateikti kodus, nurodytus duomenų lentelėje, esančioje kairėje ar dešinėje vidinės indaplovės durelių dalies pusėje. Telefono numeris yra nurodytas garantijos sąlygų lankstinuke arba svetainėje:

**www.whirlpool.eu**

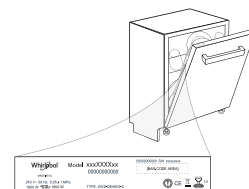

## TECHNINIŲ DUOMENŲ LAPAS

Techninius duomenis su energijos sąnaudų informacija galima atsisiųsti iš svetainės: **docs.whirlpool.eu**

**400011254264B**

06/2018 jk - Xerox Fabriano

