

Gebrauchsanweisung

Instructions for use

Mode d'emploi

Gebruiksaanwijzing

Istruzioni per l'uso



Brugsanvisning

Bruksanvisning

Käyttöohje

Manual de utilização

Instrucciones para el uso



Οδηγίες χρήσης

Instrukcje użytkowania

Használati utasítás

Инструкция за употреба

Қолдану бойынша нұсқаулық



Návod k použití

Návod na použitie

Instrucțiuni de utilizare

Инструкції по експлуатації

Інструкція з експлуатації

 **Whirlpool**

SENSING THE DIFFERENCE

URČENÉ POUŽITÍ

Tato pračka je určena výhradně k praní a odstředování prádla vhodného pro praní v pračce v množství, které je v domácnosti obvyklé.

- Při používání pračky dodržujte pokyny uvedené v tomto návodu k použití a tabulce programů.

- Návod k použití i tabulku programů si dobře uschovejte; pokud budete pračku předávat jiné osobě, dejte jí také tento návod k použití a tabulku programů.

BEZPEČNOST A ZÁKLADNÍ UPOZORNĚNÍ

1. Bezpečnostní pokyny

- Pračka je určena pouze k používání ve vnitřních prostorách.
- V blízkosti pračky neskladujte hořlavé látky.
- Nedovolte dětem, aby si s pračkou hrály, nebo aby lezly do bubnu.
- Tuto pračku smějí používat děti od 8 let, rovněž osoby se sníženými fyzickými, smyslovými nebo duševními schopnostmi a osoby bez patřičných zkušeností a znalostí, za předpokladu že jsou pod dozorem, nebo poučené o bezpečném používání pračky a chápou nebezpečí plynoucí z jejího používání. Děti si nesmí hrát s pračkou. Péči a údržbu pračky nesmí provádět děti bez dohledu.
- Neprovozujte pračku při teplotách pod 5°C.
- Pro volně stojící modely: pokud chcete umístit na pračku sušičku, vyžádejte si nejdříve souhlas servisu nebo prodejce. Umístění sušičky na pračku je dovoleno pouze tehdy, je-li sušička připevněna k pračce pomocí příslušné spojovací instalační soupravy, která je k dispozici v servisu nebo u specializovaného prodejce.
- Jestliže pračku nepoužíváte, nenechávejte ji připojenou k síti.
- Pokud neperete, zavřete ventil přívodu vody.
- Dříve než se pustíte do čištění nebo údržby, pračku vypněte nebo ji odpojte od sítě
- Nikdy neotvírejte dvířka násilím, ani je nepoužívejte jako stupínek.
- Je-li to nutné, je možné přívodní kabel vyměnit za stejný, který získáte v servisu. Přívodní kabel smí vyměňovat pouze kvalifikovaný elektrikář nebo pracovník servisu.
- Děti mladší 3 let by měly být v dostatečné vzdálenosti od pračky, pokud nejsou pod neustálým dohledem.
- Větrací otvory v základně pračky nesmí být zakryty tlustým kobercem.
- Chcete-li umístit pračku na podstavec nebo na jakékoli jiné vyvýšené místo, zkontrolujte, zda je tento podstavec:
 - dostatečně pevný pro vysokou hmotnost pračky,
 - zcela vodorovný,
 - dostatečně velký a že místo kolem pračky ji omezuje tak, že se nemůže posunout ze svého místa, pokud by se vyskytly mimořádné provozní podmínky.
- Jestli je Vaše pračka vestavěný model:
 - nemanipulujte ji pokud je zabudovaná v lince
 - nesmíte odstranit horní kryt.

2. Obal

- Balicí materiál je zcela recyklovatelný a je označen recyklačním symbolem . Při likvidaci obalového materiálu se řiďte místními předpisy.

3. Likvidace obalu a staré pračky

- Pračka je vyrobena z recyklovatelných materiálů. Pračku je nutné zlikvidovat v souladu s místními předpisy o likvidaci odpadu.
- Před likvidací odstraňte všechny zbytky pracího prášku a odřízněte přívodní kabel, aby pračku nebylo možné znovu používat.
- Tento spotřebič je označen v souladu s evropskou směrnicí 2002/96/ES o likvidaci elektrického a elektronického zařízení (WEEE). Zajištěním správné likvidace tohoto výrobku pomůžete zabránit případným negativním důsledkům na životní prostředí a lidské zdraví, které by jinak byly způsobeny nevhodnou likvidací tohoto výrobku.
- Symbol  na výrobku nebo na dokumentech přiložených k výrobku udává, že tento spotřebič nepatří do domácího odpadu. Je nutné odvézt ho do sběrného místa pro recyklaci elektrického a elektronického zařízení. Při jeho likvidaci se řiďte místními předpisy pro odstraňování odpadu. Podrobnější informace o zpracování, rekuperaci a recyklaci tohoto výrobku zjistíte u příslušného místního úřadu, služby pro likvidaci domovního odpadu nebo v obchodě, kde jste výrobek zakoupili.

4. Mráz

- Neinstalujte pračku v místnosti, kde může mrznout. Pokud musíte, ujistěte se, že z pračky je vyčerpána veškerá voda.
- Odpojte přívodní hadici z vodovodního ventilu a nechte z ní vytéct veškerou vodu.
- Odpojte vypouštěcí hadici ze sifonu anebo z umyvadla a nechte z ní vytéct veškerou vodu.
- Vypusťte zbylou vodu z pračky podle pokynů v kapitole "Vypouštění zbylé vody".

5. Prohlášení o souladu s předpisy EU

- Tento spotřebič je v souladu se směrnicemi ES: Směrnice pro nízké napětí 2006/95/ES Směrnice pro elektromagnetickou slučitelnost 2004/108/ES.

Výrobce není zodpovědný za jakékoliv poškození prádla zapříčiněné nevhodným nebo nesprávným dodržováním instrukcí k ošetřování prádla, které jsou uvedeny na jeho visačkách.

PŘED PRVNÍM POUŽITÍM PRAČKY

1. Rozbalení a kontrola

- Po vybalení se přesvědčte, zda není pračka poškozená. V případě pochybností pračku nepoužívejte. Zavolejte do servisu nebo svému prodejci.
- Obalový materiál (plastové sáčky, polystyrén, a pod.) uschovejte mimo dosah dětí, mohli by pro ně být nebezpečný.
- Pokud byla pračka před dodáním v chladu, nechte ji před použitím několik hodin stát při pokojové teplotě.

2. Odstranění přepravních šroubů

- Pračka je vybavená ochrannými přepravními šrouby, které chrání vnitřek pračky před poškozením při dopravě. Před použitím pračky musí být přepravní šrouby bezpodmínečně odstraněny.
- Po odstranění šroubů zakryjte otvory 4 přiloženými krytkami z plastu.

3. Instalace pračky

- Z kontrolního panelu odstraňte ochrannou fólii (je-li u modelu).
- Při přemísťování nikdy nedržte pračku za pracovní desku.
- Postavte ji na pevnou a rovnou podlahu, nejlépe do rohu místnosti.
- Přesvědčte se, zda všechny nožičky stojí stabilně na zemi a pomocí vodováhy zkontrolujte, zda je pračka v dokonalé rovině.
- V případě dřevěných nebo plovoucích podlah (jako jsou určité druhy parket nebo laminátové podlahy) umístěte pračku na překližkovou desku s rozměry minimálně 60 x 60 cm a tloušťkou minimálně 3 cm, která je přišroubovaná k podlaze.
- Zkontrolujte, zda nejsou větrací otvory v podstavci pračky (je-li u daného modelu) zakryté kobercem nebo jiným předmětem.

4. Přívod vody

- Přívodní hadici připojte na dodávku pitné vody v souladu s místními platnými předpisy vodárenského podniku.
- Modely s jedním přívodem vody: studená voda
- Modely se dvěma přívody vody: studená a teplá voda, nebo jenom studená voda (viz kapitola "Pokyny k instalaci").
- Vodovodní kohoutek: hadicová přípojka se závitem 3/4"
- Tlak vody (hydrodynamický tlak): 100-1000 kPa (1-10 bar).
- Pro připojení pračky k rozvodu vody používejte pouze nové hadice. Již použité hadice se nesmí znovu použít a je třeba je zlikvidovat.
- Pro modely s připojením na teplou vodu: teplota přiváděné vody nesmí překročit 60°C.

5. Vypouštění

- Vypouštěcí hadici pevně připojte k sifonu anebo na jiný odtok kanalizace.
- Jestliže je pračka připojena k vestavěnému vypouštěcímu systému, přesvědčte se, zda je vybaven odvzdušňovačem, který brání současnému plnění a vypouštění vody (sifonový efekt).

6. Připojení k elektrické síti

- Připojení k síti musí provést kvalifikovaný elektrikář v souladu s pokyny výrobce a běžnými platnými bezpečnostními předpisy.
- Údaje o napětí, příkonu a elektrickém jističi jsou uvedeny na vnitřní straně dvířek.
- Pračka může být připojena k síti výlučně zásuvkou s uzemněním podle platných předpisů. Pračka musí být podle zákona uzemněna. Výrobce odmítá veškerou odpovědnost za poškození zdraví osob nebo zvířat a za škody na majetku, k nimž došlo v důsledku nedodržení výše uvedených pokynů.
- Nepoužívejte prodlužovací kabely nebo sdružené zásuvky.
- Po instalaci musí být vždy zajištěn přístup k připojení do sítě přes zásuvku nebo k dvojpólovému vypínači přívodu proudu.
- Pokud byla pračka při převozu poškozena, nezapínejte ji. Zavolejte do servisu.
- Výměnu elektrického kabelu smí provádět pouze poprodejní servis.
- Při používání proudového chrániče, používejte pouze typ s označením .

POPIS PRAČKY (obr. 1)

- v závislosti na modelu

- a. Pracovní deska (pro volně stojící modely)/ Horní kryt (pro vestavěné modely)
- b. Násypka pracího prostředku
- c. Ovládací panel
- d. Servisní štítek (uvnitř dvířek)
- e. Dvířka
- f. Přístup k čerpadlu a nouzové vypouštěcí hadičce (pokud je u modelu k dispozici) je za podstavcem
- g. Seřiditelné nožičky

DVÍŘKA

- Dvířka pračky otevřete zatažením rukojeti dvířek směrem k sobě.
- Dvířka zavřete tak, že je lehce zatlačíte, až západka slyšitelně zapadne.

PŘED PRVNÍM PRACÍM CYKLEM

Doporučujeme provést krátký prací cyklus bez prádla, aby se odstranily zbytky vody, které mohly zůstat v pračce po jejím testování ve výrobě.

1. Otevřete vodovodní kohoutek.
2. Zavřete dvířka.
3. Nasypte malé množství pracího prostředku

(maximálně 1/3 množství které výrobce doporučuje pro málo zašpiněné prádlo) do komory pro hlavní praní , do zásuvky na prací prostředky

4. Nastavte a zapněte program "Syntetika 60°C (viz osobitně dodávaná "Tabulka programů").

PŘÍPRAVA PRÁDLA

Třídění prádla

1. Prádlo roztrďte podle...

- **Druhu látky / symbolu údržby na visače**
Bavlna, smíšená vlákna, snadná údržba/ syntetické materiály, vlna, ruční praní.
 - **Barvy**
Oddělte bílé a barevné kusy. Nové barevné kusy perte zvlášť.
 - **Rozměry**
Perte dohromady prádlo různých rozměrů, zvýšíte tak prací účinek a prádlo se v bubnu lépe rozloží.
 - **Jemnosti látky**
Jemné kusky perte zvlášť: použijte zvláštní program pro čistou střížní vlnu , záclony a jiné jemné kusy. Vždy ze záclon odstraňte háčky nebo záclony s háčky perte v bavlněném sáčku. Použijte zvláštní program pro prádlo určené pro ruční praní. Perte punčochy, pásky nebo jiné malé kusky s háčky (např. podprsenky) ve speciálních bavlněných sáčcích pro pračky nebo v polštářovém povlaku se zipem.
2. **Vyprázdněte kapsy**
Mince, zavírací špendlíky nebo podobné předměty mohou poškodit prádlo stejně jako buben pračky i nádrž.
 3. **Uzávěry**
Zatáhněte zipy a zapněte knoflíky nebo háčky; volné pásky a tkanice je třeba svázat.

Čištění skvrn

- Skvrny od krve, mléka, vajec a jiných organických látek se většinou odstraní během programu ve fázi působení enzymů.
- K odstranění skvrn od červeného vína, kávy, čaje, trávy, ovoce apod. je nutné přidat odstraňovač skvrn do komory pro hlavní praní  dávkovače na prací prostředky.
- Zvlášť odolné skvrny je třeba odstranit před praním čističem skvrn.

Barvení a bělení

- Používejte pouze barviva a bělidla vhodná pro pračky.
- Řiďte se pokyny výrobce.
- Na plastových nebo gumových částech pračky mohou barviva a bělidla zanechat skvrny.

Vkládání prádla

1. Otevřete dveře.
2. Prádlo vkládejte do bubnu postupně jedno po druhém, pračku nepřepínajte. Dodržujte množství prádla uvedená v tabulce programů (přetěžování pračky má za následek špatné prací výsledky a zmačkané prádlo).
3. Zavřete dvířka. Dejte pozor, aby žádné prádlo neuvízlo mezi dvířkami a těsněním dvířek.

PRACÍ PROSTŘEDKY A PŘÍŠADY

- ⚠ Prací prostředky a přísady uchovávejte na bezpečném a suchém místě mimo dosah dětí.
- ⚠ Nepoužívejte žádná rozpouštědla (např. terpentýn, benzín); v pračce neperte látky, které byly ošetřeny rozpouštědly nebo hořlavými tekutinami.

Používejte pouze prací prostředky určené do automatických praček pro domácnosti. Dodržujte doporučení uvedená na štítcích prádla.

Druh pracího prostředku závisí na:

- druhu látky;
- barvě;
- prací teplotě;
- stupni a typu znečištění

| Druh prádla | Druh pracího prostředku |
|---|---|
| Bílé hrubší prádlo (studená - 95 °C): | vysoce účinný prací prostředek s bělídlem |
| Bílé jemné prádlo (studená - 40 °C): | jemné prací prostředky s bělídlem, případně s opticky zjasňujícím prostředkem |
| Světlé/pastelové odstíny barvy (studená - 60 °C): | prací prostředky s bělídlem, případně s opticky zjasňujícím prostředkem |
| Intenzivní barvy (studená - 60 °C): | prací prostředky pro barevné prádlo bez bělidla/opticky zjasňujícího prostředku |
| Černé/tmavé barvy (studená - 60 °C): | speciální prací prostředky pro černé/tmavé prádlo |

Pro prádlo vyžadující speciální zacházení (např. vlna nebo mikrovlnákn) doporučujeme použít speciální prací prostředky, přísady nebo namáčecí prostředky dostupné na trhu.

Podrobnější informace naleznete na internetové stránce www.cleanright.eu.

Nepoužívejte tekutý prací prostředek pro hlavní praní, jestliže jste zvolili funkci "Předpírka"
Nepoužívejte tekuté prací prostředky, pokud jste zvolili Odložený start/Ukončení cyklu (v závislosti na modelu).

Dávkování

Dodržujte výrobcem doporučené dávky na obalu pracích prostředků. Závisí to na:

- stupni a druhu znečištění prádla
- množství prádla
 - plná náplň: řiďte se pokyny výrobce k dávkování pracích prostředků;
 - poloviční náplň: 3/4 dávky pro plnou náplň;
 - minimální náplň (asi 1 kg): 1/2 dávky pro plnou náplň;

Není-li na obalu pracího prostředku uvedeno určité množství prádla, výrobci pracích prostředků obvykle doporučují: 4,5 kg prádla při použití koncentrovaného pracího prostředku a 2,5 kg prádla pro jemný prací prostředek

- tvrdosti vody v místě bydliště (stupeň tvrdosti zjistíte u místního vodárenského podniku). Měkká voda potřebuje ve srovnání s tvrdou vodou menší množství pracího prostředku.

Poznámka:

Příliš mnoho pracího prostředku může způsobit nadbytečné množství pěny, které snižuje účinnost praní. Zjistí-li pračka nadbytečné množství pěny, může zablokovat odstředování, anebo prodloužit dobu pracího cyklu a zvýšit spotřebu vody (viz poznámka o příliš velkém množství pěny v kapitole "Jak odstranit poruchu"). Příliš malé množství pracího prostředku má zase za následek zašedlé prádlo a na bubnu, hadicích a topném tělese se tvoří vápenité usazeniny.

Dávkování pracích prostředků a přísad (obr. 2)

I | Komora pro předpírku

- Prací prostředek pro předpírku (jenom při aktivaci volby "Předpírka")

II | Komora pro hlavní praní

- Prací prostředek pro hlavní praní (musí se přidávat pro všechny programy praní).
- Odstraňovače skvrn (libovolně).
- Prostředky ke změkčování vody (libovolně, doporučené pro stupeň tvrdosti vody 4 nebo více)

☼ Komora pro změkčovaadlo

- Avivážní prostředky (libovolně)
- Škrob rozpuštěný ve vodě (libovolně)

Nepřekračujte značku "MAX" při plnění pracího prášku, přísad, anebo změkčovaadla.

Chcete-li použít tekutý prací prostředek, **zásuvku násypky zavřete ihned po jejím naplnění prostředkem.**

Pro další informace týkající se dávkování prášku a změkčovaadla v jednotlivých programech, nahlédněte do samostatné tabulky programů.

Použití chlorového bělidla

- Vyperte prádlo požadovaným programem (Bavlna, Syntetické), do komory na ZMĚKČOVADLO přidejte vhodné množství chlorového bělidla (pečlivě zavřete víko).
- Okamžitě po ukončení programu spusťte program "Máchání a odstředování", abyste odstranili případný pach bělidla; chcete-li, můžete přidat aviváž.
- Nikdy nedávejte chlorové bělidlo a aviváž do komory na změkčovaadlo současně
- Při používání bělících prostředků na bázi kyslíku dodržujte doporučení jejich výrobce.

Použití škrobu

- Zvolte program "Máchání a odstředování" a snižte počet otáček na asi 800 ot/min.
- Zapněte program, vysuňte zásuvku násypky na prací prostředek tak, aby byly vidět asi 3 cm komory na změkčovaadlo.
- Když do násypky pracího prostředku natéká voda, nalijte připravený škrobový roztok do komory na změkčovaadlo.

VYPOUŠTĚNÍ ZBYLÉ VODY/ ČIŠTĚNÍ FILTRU

Doporučujeme pravidelně filtr kontrolovat a čistit, nejméně dvakrát až třikrát ročně, **především:**

- Pokud se rozsvítí kontrolka "Vyčistěte čerpadlo" .
- Jestliže pračka správně nevypouští vodu nebo neodstředí vodu.
- Jestliže je pračka umístěná v místnosti, kde může mrznout, musíte vypustit veškerou zbylou vodu, aby se zabránilo poškození spotřebiče.

DŮLEŽITÉ: před vypouštěním pračky si ověřte, zda voda už vychladla.

1. Spotřebič vypněte a zástrčku vytáhněte ze zásuvky.
2. Odstráňte sokl (v závislosti na modelu):
 - Zatlačte západky (pokud jsou u modelu k dispozici) na pravé a levé straně soklu, k jeho uvolnění a odstraňte ho (obr. 3).
 - Odstraňte sokl použitím sífónu zásuvky náস্যpy na dávkování pracího prostředku: zatlačte rukou na jedné straně soklu směrem dolů, poté zasuňte nos sífónu do mezery mezi soklem a přední stěnou pračky a sokl vypáče (obr. 4).
 - Pro vestavěné modely: odstraňte sokl z kuchyňské linky.
3. V blízkosti pračky umístěte sběrnou nádobu.
4. Jestliže vaše pračka má nouzovou vypouštěcí hadičku: uvolněte hadičku ze spony, anebo ji vytáhněte z pračky (v závislosti na modelu). Jestliže vaše pračka nemá nouzovou vypouštěcí hadičku: pod filtr postavte širokou plochou nádobu (obr. 6), ignorujte kroky 5 - 8 a pokračujte krokem 9.
5. Podržte konec nouzové hadičky nad sběrnou nádobou a sejměte z hadičky uzávěr (obr. 5).
6. Počkejte až nevyteče všechna voda, potom uzávěr nasadte zpět (obr. 7).
7. Upevněte hadičku do spony, alebo ji zasuňte zpět do pračky (v závislosti na modelu).
8. Na podlahu, před filtr, položte nasákavý hadr (např. ručník).
9. Pomalu otáčejte filtrem proti směru hodinových ručiček (obr. 8); počkejte, až vyteče všechna voda, teprve teď filtr úplně vyšroubujte a vytáhněte.
10. Jenom pro čištení filtru: vyčistěte filtr a jeho komoru; přesvědčte se, že se rotor čerpadla se v komoře volně pohybuje.
11. Zasuňte filtr zpět a zašroubujte ho ve směru hodinových ručiček až na doraz.
12. Do náস্যpy na prací prostředky nalijte asi 1 litr vody, abyste znovu aktivovali systém Eko. Zkontrolujte, zda je filtr správně a pevně umístěný.
13. Znovu nainstalujte sokl (obr. 9); jestli je to potřebné, nakloňte pračku směrem dozadu (za nutné pomoci druhé osoby). Pro vestavěné modely: nainstalujte zpět sokl na kuchyňskou linku.
14. Pračku opět zapojte. Nyní je opět připravena k provozu.

PÉČE A ÚDRŽBA

Vždy odpojte pračku od elektrické sítě před provedením jakékoli údržby.

Čištění zásuvky na prací prostředek:

1. Vytáhněte zásuvku náস্যpy nadoraz. Zatlačte prstem na místo, kde je sífón označen značkou „PUSH“ (obr. 10). Tím zásuvku uvolníte a můžete ji vytáhnout celou.
2. Vyberte sífón z komory na změkčovadlo zatažením směrem vzhůru (obr. 11).
3. Opláchněte všechny části pod proudem vody.
4. Zásuvku vyčistěte vlhkým hadříkem.
5. Založte sífón zpět do přihrádky na aviváž zatlačením dolů až nadoraz; poté zasuňte zásuvku zpět do náস্যpy na dávkování pracího prostředků.

Přívodní hadice

(obr. 12, 13, nebo 14 - v závislosti na modelu)

Pravidelně kontrolujte, není-li hadice zalomena nebo nemá-li trhliny. Pokud je na přívodní hadici vidět poškození, nahraďte ji novou hadicí stejného typu.

Přívodová hadice na obrázku 13 je vybavená bezpečnostním ventilem (A) proti nekontrolovanému napouštění vody do pračky. Je-li okénko bezpečnostního ventilu červené, znamená to, že bezpečnostní funkce hadice pro zastavení vody byla aktivována, a hadice musí být nahrazena novou, již je k dostání v provozovně servisu nebo ve specializované prodejně. Při odšroubování přívodní hadice (obr. 13) musíte zatlačit na uvolňovací poistku (B) (je-li k dispozici).

Pokud má vaše přívodová hadice průsvitnou povrchovou vrstvu (obr. 14), pravidelně kontrolujte její barvu. Pokud barva průsvitného povrchu hadice ztmavla, je to znakem toho, že na hadici je trhlina a hadice by měla být vyměněna. Zavolejte servisní středisko nebo odborného technika, aby vám hadici vyměnili.

Čištění sítkového filtru v přívodní hadici/ přívodních hadicích

1. Zavřete vodovodní kohout a uvolněte přívodní hadici z kohoutku.
2. Vyčistěte vnitřní sítkový filtr a přívodní hadici přišroubujte opět ke kohoutku.
3. Přívodní hadici pak odšroubujte od zadní části pračky.
4. Kleštěmi vyjměte sítkový filtr z přívodu k pračce a vyčistěte ho.
5. Vraťte sítkový filtr na místo a přívodní hadici opět přišroubujte.
6. Otevřete vodovodní kohoutek a zkontrolujte vodotěsnost spojení.

Vnější plochy a ovládací panel

- Umýjte je měkkým a vlhkým hadříkem. Vysušte je suchým hadříkem.

Vnitřek pračky

- Po každém praní nechte dveře nějakou dobu otevřené, dokud vnitřek pračky nevyschne
- Jestliže nikdy nebo jen zřídka perete při 95 °C, doporučujeme příležitostně spustit některý z programů při 95 °C, bez prádla a s menším množstvím pracího prostředku, aby se vnitřek pračky vyčistil.

Těsnění dvířek

- Po každém praní osušte těsnění dvířek bavlněným hadříkem; před zavřením dvířek prázdne pračky

zkontrolujte, zda je těsnění zcela suché.

- Těsnění dvířek pravidelně kontrolujte.

Filter

- Filtr pravidelně kontrolujte a čistěte ho dvakrát až třikrát ročně, (viz "Vypouštění zbylé vody/ Čištění filtru").

Nepoužívejte čisticí prostředky s obsahem rozpouštědla, prášek na drhnutí, sklo nebo univerzální čisticí prostředky a hořlavé kapaliny. Mohou poškodit plastové povrchy nebo jiné části.

ZBYTKOVÁ VLHKOST PRÁDLA PO ODSTŘEDĚNÍ

Míra zbytkové vlhkosti prádla po odstředění závisí zejména na typu textilu, zvoleném programu a rychlosti odstředování.

Nejnižší zbytkovou vlhkost lze dosáhnout výběrem pracího programu, na který odkazuje energetický štítek, s maximální rychlostí odstředování. Tento program je vyznačen v samostatné tabulce programů jako "Referenční program pro energetický štítek". Níže je uveden přehled zbytkové vlhkosti (v %) vztahující se k různým třídám účinnosti odstředování - sušení:

| Třída účinnosti odstředování - sušení | Obsah zbytkové vlhkosti v% |
|---------------------------------------|-------------------------------|
| A (= nejučinnější) | méně než 45 |
| B | 45 nebo více, ale méně než 54 |
| C | 54 nebo více, ale méně než 63 |
| D | 63 nebo více, ale méně než 72 |
| E | 72 nebo více, ale méně než 81 |

PŘEPRAVA / MANIPULACE

Nikdy nezvedejte pračku při přepravě za pracovní desku (jestli je u modelu k dispozici).

1. Vytáhněte přívodní kabel ze zásuvky.
2. Zavřete vodovodní kohoutek.
3. Zkontrolujte, zda jsou dvířka a dávkovač na prací prostředek úplně zavřené.

4. Odpojte přívodní a odpadní hadici.
5. Odstraňte zbytky vody z hadic a z pračky (viz "Vypouštění zbylé vody/Čištění filtru").
6. Nasadte přepravní šrouby (povinné).

PŘÍSLUŠENSTVÍ

Pro některé volně stojící modely můžete zakoupit prostřednictvím servisu nebo u specializovaného prodejce:

- **Zásuvku podstavce**, kterou můžete instalovat pod pračku. Podstavec pračku zvýší, a tím umožní pohodlnější vkládání a vyjímání prádla, bez zbytečného ohýbání ke dvířkům pračky. Navíc vám poskytne velký úložný prostor.
- **Stohovací soupravu**, pomocí které můžete upevnit sušičku prádla na pračku.

- **Stohovací polici**, pomocí které může sušička prádla upevněna v horní části pračky ušetřit prostor a usnadnit tak nakládání a vykládání sušičky v této vysoké poloze.
- **Soupravu krycí desky**, která umožňuje například zabudování pračky pod nepřerušovanou pracovní desku kuchynské linky. Zjistěte si v servisu nebo u specializovaného prodejce, jestli je možné vaši pračku do linky zabudovat.

SERVIS

Než se obrátíte na servis:

1. Pokuste se problém vyřešit sami (viz "Jak odstranit poruchu").
2. Znovu spusťte program, zda se závada opět projeví.
3. Jestliže pračka stále nefunguje správně, zavolejte do našeho servisu.

Uveďte:

- Druh poruchy.
- Model pračky
- Servisní kód (číslo za slovem SERVICE).

Servisní štítek se nachází uvnitř dvířek.

- Svoji úplnou adresu.
- Telefonní číslo i s předvolbou. Telefonní čísla a adresy servisů jsou uvedeny na záručním listu. Můžete se také obrátit na prodejce, u kterého jste pračku zakoupili.

Výrobce:

Whirlpool Europe s.r.l.
Viale Guido Borghi 27
21025 Comerio (VA)
Italy

SERVICE 0000 000 00000



JAK ODSTRANIT PORUCHU



Pračka je vybavena různými automatickými bezpečnostními funkcemi. Poruchy tak mohou být zjištěny včas a bezpečnostní systém může vhodně zareagovat. Většinou jde o malé poruchy, které odstraníte během několika minut.

| Problém | Příčiny - Řešení - Tipy |
|--|--|
| Pračka nezačala prát, indikace nesvíti. | <ul style="list-style-type: none"> • Zástrčka není řádně zasunuta do sít'ové zásuvky. • Zásuvka nebo pojistka nefunguje správně (vyzkoušejte je např. stolní lampou či jiným podobným zařízením). • Pračka se automaticky vypne před spuštěním nebo po ukončení programu z důvodu úspory energie. Chcete-li pračku zapnout, otočte nejprve přepínač programů do polohy „Off/O“ (Vyp.) a potom znovu do polohy požadovaného programu. |
| Pračka se nespustí, přestože jste stiskli tlačítko “Start (Pauza)”. | <ul style="list-style-type: none"> • Dvířka nejsou správně zavřena. • Zapnuli jste funkci “Dětská pojistka”/“Zablokování tlačítek” —○ (pokud je u modelu). K odemknutí tlačítek stiskněte současně dvě tlačítka označené symbolem klíče a podržte je na dobu nejméně 3 vteřin. Symbol klíče na displeji zmizí a program může být spuštěn. |
| Pračka se zastavila během programu a indikace “Start (Pauza)” bliká. | <ul style="list-style-type: none"> • Je zapnutá funkce “Zastavení máchání”. Stisknete tlačítko “Start(Pauza)” ke startu programu “Vypouštění” (pokud je k dispozici) nebo stlačte tlačítko “Reset/Vypouštění” na dobu nejméně 3 vteřin. • Program byl změněn - zvolte opět požadovaný program a stisknete tlačítko “Start (Pauza)”. • Program byl přerušen, došlo k otevření dvířek - zavřete dvířka a restartujte program stisknutím tlačítka “Start (Pauza)”. • Bezpečnostní systém pračky byl aktivován (viz “Indikace závad” v tabulce programů). • Vodovodní kohoutek není otevřený nebo je přívodní hadice ohnutá, nebo zanesená (bliká indikace “Vodovodní kohoutek zavřený”). |
| Po praní zůstávají v násypce zbytky pracích prostředků a/nebo přísad. | <ul style="list-style-type: none"> • Nedostatečné množství vody; Sítkové filtry v přívodní hadici mohou být zanesené (viz “Péče a údržba”). |
| Pračka při odstředování vibruje | <ul style="list-style-type: none"> • Nebyly odstraněny přepravní šrouby; před použitím pračky musí být přepravní šrouby bezpodmínečně odstraněny. • Pračka není dokonale vyrovnaná, nebo všechny čtyři nožičky nestojí pevně na zemi (viz samostatný “Návod k instalaci”). |
| Závěrečné odstředění je nedostatečné | <ul style="list-style-type: none"> • Nevyvážení během roztáčení spustilo ochranu pračky proti poškození v průběhu fáze odstředování (viz “Nevyvážení během odstředování”). • Těžké kusy zabraňují odstředování; přidejte menší kusy prádla a znovu spusťte odstředovací cyklus. • Pračka nespustí odstředování také při nadbytečném množství pěny; zvolte a spusťte program “Máchání a odstředování”. Nepoužívejte nadměrné množství pracího prostředku (viz “Prací prostředky a přísady”). • Tlačítkem “Odstředění” byla nastavená nízká rychlost odstředění. |
| Nevyvážení během odstředování” Bliká kontrolka “Odstředování/ Odčerpání vody“ na indikátoru postupu programu, nebo bliká zobrazení rychlosti na displeji, nebo bliká indikátor rychlosti odstředování po skončení programu (v závislosti na modelu). Prádlo je stále velmi mokré. | <p>Nevyvážení náplně prádla během odstředování spustilo ochranu pračky proti poškození v průběhu fáze odstředování. Z tohoto důvodu je prádlo stále velmi mokré.</p> <p>Příčinou nevyvážení může být: malá náplň prádla (která obsahuje pouze několik velkých nebo savých kusů prádla, např. ručníků) nebo velké/těžké kusy prádla.</p> <ul style="list-style-type: none"> • Podle možnosti nevkládejte malé množství prádla. • Při praní velkých nebo těžkých kusů prádla doporučujeme přidat ještě prádlo jiné velikosti. <p>Pokud chcete odstředit mokré prádlo, přidejte prádlo různých velikostí a následně zvolte a spusťte program “Máchání a Odstředování”</p> |
| Zbytky pracího prádla na vypraném prádle | <p>Bělavé zbytky pracího prostředku na tmavých tkaninách jsou způsobeny nerozpustnými složkami použitými v bezfosfátových pracích prostředcích. Nedávejte příliš pracího prostředku; použijte tekutý prací prostředek; zvolte “Intenzivní máchání”, je-li to možné, vykartáčujte tkaniny.</p> |

| Problém | Význam - Příčiny - Řešení |
|---|---|
| Pračka je v klidu po dobu několika minut v uprostřed programu; zdá se, že program nebude pokračovat | Normální funkce pračky pro optimalizaci fáze máchání. Jedním z důvodů pro toto přerušení, může být použití nadměrného množství pracího prostředku; pračka automaticky přeruší program, aby se množství pěny snížilo. Toto přerušení se může několikrát opakovat, dokud se hladina pěny nesníží a prací cyklus může pokračovat. Pokud přepěňování přetrvává, kontrolka "Servis" se rozsvítí a na displeji se zobrazí "F18" nebo "Fod" - viz pokyny týkající se indikace "Servis" na dalších stránkách |
| Doba programu je značně delší nebo kratší než je doba uvedená v tabulce programů, nebo na displeji (pokud je u modelu k dispozici) | Normální funkce pračky přizpůsobit se okolnostem, které mohou mít vliv na dobu trvání programu, např.: přílišné množství pěny, nevyváženost při vložení těžkých kusů prádla, prodloužená doba ohřevu při snížené teplotě přiváděné vody atd... Kromě toho snímací systém pračky přizpůsobí délku pracího programu danému množství prádla. V závislosti na těchto faktorech, doba trvání je přepočítána v průběhu programu a aktualizována podle potřeby. Na displeji (je-li k dispozici) se během upravy doby objeví animace. Pro malé množství prádla může být časový údaj v tabulce programů snížen až na 50%. |

Popis indikace závad

| Indikace závady svítí | Ukazatel na displeji (je-li k dispozici) | Význam - Příčiny - Řešení |
|--|--|--|
| "Servis"  | od "F03" do "F43" (kromě "F18" a "F24") | "Porucha elektrického systému" Stiskněte tlačítko "Reset" na nejméně 3 vteřiny. |
| | "F24" | Porucha see může objevit v případě použití velmi nasákvavého prádla, nebo pokud jste použili příliš mnoho prádla pro program určený pouze pro malé zatížení. Nepřetěžujte pračku! Stisknete tlačítko "Reset" nejméně na 3 vteřiny pro zastavení programu. Vyberte a spusťte program "Máchání a odstředování" pro správné ukončení přerušenoho pracího programu. |
| | "F02" nebo "FA" | "Porucha akvastopu" Otočte voličem programů na "Off/O", vytáhněte zástrčku ze zásuvky a zavřete přívod vody. Potom: <ul style="list-style-type: none"> • Pračku opět zapojte do elektrické sítě. • Otevřete přívod vody (jestliže voda začne okamžitě natékat do pračky, i když pračka není zapnutá, jde o poruchu. Zavřete přívod vody a zavolejte do servisního střediska). • Znovu zvolte požadovaný program a spusťte ho. |
| | "F18" nebo "Fod" | "Příliš mnoho pěny" Přílišné množství pěny přerušilo prací program. Pokud jste zvolili funkci "Doporučené dávkování" (je-li je u modelu k dispozici); zkontrolujte, jestli dávkované množství pracích prostředků stanoveno pro jednotlivé skupiny programů, odpovídá doporučenému množství použitých pracích prostředků (podrobnosti viz samostatný návod pro "Doporučené dávkování"). <ul style="list-style-type: none"> • Zvolte a spusťte program "Máchání a odstředování". • Potom znovu zvolte požadovaný program a spusťte ho, použijte méně pracího prostředku. Viz také bod "Pračka je v klidu ..." na první stránce kapitoly "Jak odstranit poruchu". |

| Indikace závady svítí | Význam - Příčiny - Řešení |
|---|--|
| <p data-bbox="133 267 320 309">“Vodovodní kohoutek zavřený”</p>  | <p data-bbox="350 157 1052 180">Pračka má nedostatečný nebo žádný přívod vody. Indikace “Start(Pauza)” bliká.</p> <p data-bbox="350 187 503 210">Zkontrolujte, zda:</p> <ul data-bbox="350 213 1042 392" style="list-style-type: none"> • Je vodovodní kohoutek zcela otevřený a tlak přívodu vody je dostatečný. • Hadice není někde přehnutá. • Sítkový filtr v přívodní hadici není zanesený (viz “Péče a údržba”). • Není voda v přívodní hadici zamrzlá. • Kontrolní okénko bezpečnostního ventilu přívodní hadice je červené (pokud je u pračky přívodní hadice jako na obrázku 13 - viz předchozí část “Péče a údržba”); nahradte přívodní hadici novou, získáte ji v servisu nebo u svého prodejce. <p data-bbox="350 399 986 444">Po odstranění problému stiskněte tlačítko “Start (Pauza)” k restartování programu. Jestliže se závada znovu objeví, zavolejte do servisu.</p> |
| <p data-bbox="137 531 316 553">“Vyčistěte čerpadlo”</p>  | <p data-bbox="350 458 963 503">Voda se neodčerpala. Pračka se zastavila v příslušné části programu; vytáhněte zástrčku ze zásuvky a zkontrolujte, zda:</p> <ul data-bbox="350 510 1048 602" style="list-style-type: none"> • Není vypouštěcí hadice nikde přehnutá, nebo není hadice jinak zablokováná. • Není čerpadlo nebo filtr zanesené (viz část “Vypouštění zbylé vody/ Čištění filtru”); před vypouštěním pračky si ověřte, zda voda už vychladla. • Voda ve vypouštěcí hadici nezamrzla. <p data-bbox="350 609 1081 654">Po odstranění problému stiskněte tlačítko “Reset” na alespoň 3 vteřiny; poté restartujte požadovaný program. Jestliže se závada znovu objeví, zavolejte do servisu.</p> |

Jestliže vaše pračka nemá displej, zkontrolujte podle výše uvedených pokynů, co by mohlo být příčinou poruchy a řiďte se příslušnými pokyny.

POKYNY K INSTALACI

Obrázky jsou na obálce tohoto Návodu k použití.

Pro vestavěné modely: vid. zvláště dodávané "Pokyny k instalaci".

Hluk, nadměrné vibrace a únik vody mohou být způsobeny nesprávnou instalací pračky.

Pro volně stojící model: NIKDY s pračkou nemanipulujte za horní desku!

ODSTRANĚTE PŘEPRAVNÍ ŠROUBY! (obr. 15)

Důležité:

- Neodstraněné přepravní šrouby poškodí spotřebič!
 - Přepravní šrouby si uschovejte pro případ, že byste spotřebič někdy stěhovali; v tomto případě přepravní šrouby namontujte v opačném pořadí.
1. Uvolněte a vyšroubujte šrouby všech 4 přepravních svorníků; použijte k tomu klíč 13 mm (obr. 16a,b).
 2. Následně šrouby opět našroubujte jen asi o 2 cm. Poté vytáhněte plastové díly ze zadní strany pračky kýváním a tahem ze šroubu (obr. 16c,d,e).
 3. Plastové uzávěry dodané společně s pračkou zatlačte do otvorů, abyste je uzavřeli (obr. 16f).

SEŘÍZENÍ NOŽIČEK

Spotřebič lze instalovat pouze na pevnou a rovnou plochu (podle potřeby použijte vodováhu). V případě, že pračka bude stát na dřevěné nebo plovoucí podlaze, rozložte její váhu tím, že ji postavíte na překližkovou desku o rozměrech 60 x 60 cm a tloušťce minimálně 3 cm, připevněnou k podlaze. Je-li podlaha nerovná, seřídte 4 vyrovnávací nožičky tak, aby pračka stála rovně; nevkládejte pod nožičky dřívka a pod.

Odšroubujte nožičky pračky rukou, 2-3 otáčkami ve směru otáčení hodinových ručiček a potom uvolněte pojistnou matici za pomoci 13 mm klíče (obr. 17, 18). Pračku mírně nadzvedněte a otáčením seřídte výšku nožičky (obr. 18).

Důležité: matici utáhněte proti směru hodinových ručiček směrem ke skříni pračky (obr. 19, 20).

PŘIPOJENÍ PŘÍVODNÍ HADICE

V případě, že ještě není nainstalována napouštěcí hadice vody, našroubujte rukou ohnutý konec napouštěcí hadice na ventil na zadní straně pračky (obr. 21, 22). Rukou našroubujte rovný konec napouštěcí hadice na kohoutek, přičemž utáhněte matici.

Upozornění:

- Hadice nesmí být nikde přehnutá!
- Pračka se nesmí připojit ke směšovacímu kohoutku ohříváče vody, který není pod tlakem.
- Zkontrolujte vodotěsnost připojení pračky úplným otevřením vodovodního kohoutku.
- Jestliže je hadice příliš krátká, nahraďte ji tlakovou hadicí dostatečné délky (min 1000 kPa, schválený typ EN 61770). Potřebujete-li delší hadici omezení vody, kontaktujte náš útvar služeb zákazníkům nebo svého prodejce.
- Pravidelně kontrolujte, zda přívodní hadice nepuchří nebo nepraská a v případě potřeby ji vyměňte.
- Pračku je možné připojit i bez zpětného ventilu.

PŘIPOJENÍ VYPOUŠTĚCÍ HADICE

1. V případě, že je vypouštěcí hadice nainstalována tak, jak je uvedeno na obrázku 23: Odsvorkujte ji z držáků, které jsou označeny šipkami.
 2. V případě, že je vypouštěcí hadice umístěná v horní části pračky: (obr. 24): Uvolněte ji z obou držáků ve směru šipek (podle modelu).
 3. Vypouštěcí hadici pevně připojte k sifonu anebo na jiný odtok kanalizace.
- Dbejte na to, aby vypouštěcí hadice nebyla nikde přehnutá.
 - Hadici připevněte tak, aby nemohla spadnout.
 - Malá umyvadla na mytí rukou nejsou vhodná.
 - Chcete-li hadici prodloužit, použijte hadici stejného typu a spoje zajistěte svorkami.
 - Výška sifonu – připojení výpustné hadice musí být minimálně 60 cm a maximálně 125 cm.
 - Max. celková délka výpustné hadice: 2,50 m (v tomto případě je maximální výška pro upevnění 90 cm).

PŘIPOJENÍ K ELEKTRICKÉ SÍTI



- Použijte uzemněnou zásuvku.
- Nepoužívejte prodlužovací kabely nebo sdružené zásuvky.
- Elektrický kabel smí vyměňovat pouze kvalifikovaný elektrikář.
- Připojení k síti musí být provedeno v souladu s platnými předpisy.

URČENÉ POUŽITIE

Táto práčka je určená výhradne na pranie a odstredovanie bielizne vhodnej na pranie v práčke v množstve, ktoré sa bežne perie v domácnosti.

- Pri používaní práčky dodržiavajte pokyny v tomto Návoде na použitie a v Programovej tabuľke

- Tento Návod na použitie a Programovú tabuľku si odložte; pri odovzdaní práčky inej osobe jej dajte aj Návod na použitie a Programovú tabuľku.

BEZPEČNOSŤ A ZÁKLADNÉ ODPORÚČANIA

1. Bezpečnosť pri práci

- Práčka je určená výhradne na používanie v miestnosti.
- V blízkosti spotrebiča nepoužívajte horľavé kvapaliny.
- Nedovoľte deťom hrať sa s práčkou, ani liezť do bubna.
- Práčku môžu obsluhovať deti od 8 rokov, taktiež osoby so zníženými fyzickými, senzorickými alebo duševnými schopnosťami a osoby s nedostatočnými skúsenosťami alebo znalosťami, za predpokladu že sú pod dozorom, alebo ak boli poučené zodpovednou osobou o bezpečnom používaní práčky a chápu možné nebezpečenstvá plynúce z jej používania. Deti sa nesmú hrať s práčkou. Starostlivosť a údržba práčky nesmú vykonávať deti bez dozoru.
- Nepoužívajte práčku pri teplotách pod 5°C.
- Pre voľne stojace modely: ak chcete na práčku umiestniť sušičku bielizne, najprv zavolaajte servis alebo odborníka, ktorý skontroluje, či je to možné. Sušičku môžete na práčku umiestniť iba s použitím príslušnej montážnej súpravy, ktorú dostanete v prevádzke servisu alebo u špecializovaného predajcu.
- Ak práčku nepoužívate, odpojte ju od elektrickej siete.
- Keď práčku nepoužívate, zatvorte ventil prívodu vody.
- Pred každým čistením a údržbou práčku vypnite alebo ju odpojte od elektrickej siete.
- Dvierka nikdy neotvárajte silou a nepoužívajte ich ako stupienok.
- Ak je to potrebné, nahradte prírodný elektrický kábel káblom rovnakého druhu, ktorý dostanete v prevádzke servisu. Elektrický napájací kábel môže vymieňať iba zaškolený technik, alebo pracovník servisu.
- Deti mladšie ako 3 roky by mali byť v dostatočnej vzdialenosti od práčky, ak nie sú pod neustálym dohľadom.
- Vetracie otvory v základni práčky nesmú byť zakryté hrubým kobercom.
- Ak chcete umiestniť práčku na podstavec alebo na akékoľvek iné vyvýšené miesto, skontrolujte, či je tento podstavec:
 - dostatočne pevný pre vysokú hmotnosť práčky,
 - je úplne vodorovný,

- je dostatočne veľký a že priestor okolo práčky ju obmedzuje tak, že sa nemôže posunúť zo svojho miesta, ak by sa vyskytli mimoriadne prevádzkové podmienky.
- Ak je Vaša práčka zabudovateľný model:
 - nemanipulujte ňou kým je zabudovaná do linky
 - nesmiete odstrániť horný kryt práčky.

2. Balenie

- Obal je úplne recyklovateľný a označený symbolom recyklácie ♻️. Pri likvidácii obalového materiálu dodržiavajte platné predpisy.

3. Likvidácia obalového materiálu a starej práčky

- Práčka je vyrobená zo znovu využiteľných materiálov. Pri jej likvidácii postupujte podľa platných predpisov o likvidácii odpadu.
- Pred likvidáciou odstráňte všetky zvyšky pracovných prostriedkov a odrežte napájací elektrický kábel, aby nebolo možné práčku použiť.
- Tento spotrebič je označený v súlade s Európskou smernicou 2002/96/ES o likvidácii elektrických a elektronických zariadení (WEEE). Zabezpečením, že tento výrobok bude zlikvidovaný správnym spôsobom, pomôžete predchádzať potenciálnym negatívnym dopadom na životné prostredie a ľudské zdravie.
- Symbol  na výrobku alebo na sprievodných dokumentoch znamená, že s týmto výrobkom sa nesmie zaobchádzať ako s domovým odpadom. Naopak, treba ho odovzdať v zbernom stredisku na recykláciu elektrických alebo elektronických zariadení. Spotrebič musíte zlikvidovať v súlade s vnútroštátnymi predpismi o ochrane životného prostredia a o likvidácii odpadu. Podrobnejšie informácie o zaobchádzaní, rege-nerácii a recyklácii tohto výrobku si vyžiadajte na Vašom miestnom úrade, v zberných surovinách alebo v obchode, kde ste výrobok kúpili.

4. Mráz

- Neumiestňujte práčku v miestnosti kde môže mrznúť. Ak je to nevyhnutné uistite sa, či je z práčky vyčerpaná všetka voda.
- Odmontujte prívodovú hadicu(e) z prívodného ventilu a nechajte z nej vyteciť všetku vodu.
- Odmontujte výtokovú hadicu zo sifóna alebo umývadla a nechajte z nej vyteciť všetku vodu
- Vypustite zvyšnú vodu z vnútra práčky podľa inštrukcii v kapitole "Vypustenie zvyšnej vody".

5. Vyhlásenie o zhode podľa EC

- Práčka bola navrhnutá, vyrobená a distribuovaná v súlade s požiadavkami bezpečnostných smerníc EÚ: Smernice 2006/95/ES o nízkom napätí Smernice 2004/108/ES o elektromagnetickej kompatibilitate

Výrobca nie je zodpovedný za akékoľvek poškodenie prádla zapríčinené nevhodným, alebo nesprávnym dodržiavaním inštrukcií na ošetrovanie prádla, ktoré sú uvedené na visačkách odevov alebo bielizne.

PRED PRVÝM POUŽITÍM SPOTREBIČA

1. Vybalenie a preskúšanie

- Po vybalení sa presvedčte, či nie je práčka poškodená. Ak máte pochybnosti, práčku nepoužívajte. Zavolajte Servis alebo predajcu v mieste Vášho bydliska.
- Obalový materiál (plastové vrecia, polystyrénové časti a pod.) odložte mimo dosahu detí, pretože môže pre deti predstavovať nebezpečenstvo.
- Ak bola práčka pred doručením vystavená na studenom mieste, pred zapnutím ju nechajte stát niekoľko hodín pri izbovej teplote.

2. Vyberte prepravné skrutky

- Práčka je upevnená prepravnými skrutkami, aby sa predišlo poškodeniu vnútra pri preprave. Pred použitím práčky musíte prepravné skrutky vybrať.
- Po ich vybratí vsuňte do otvorov 4 priložené plastové krytky.

3. Inštalujte práčku

- Odstráňte ochrannú fóliu z ovládacieho panela (v závislosti od modelu).
- Nikdy nepremiestňujte práčku uchopením za pracovnú plochu.
- Práčku umiestnite na pevnú a rovnú podlahu, najlepšie v rohu miestnosti.
- Skontrolujte, či sú všetky štyri nožičky stabilné a či pevne dosadajú na podlahu a skontrolujte, či je práčka v dokonale vodorovnej polohe (použite liehovú vodováhu).
- V prípade drevených alebo plávajúcich podláh (ako napr. parkety alebo laminátové podlahy) umiestnite práčku na preglejkovú dosku s minimálnymi rozmermi 60 x 60 cm a hrúbkou minimálne 3 cm, priskrutkovanú k podlahe.
- Skontrolujte, či koberec alebo iný materiál nebráni prúdeniu vzduchu cez vetracie otvory (ak sú k dispozícii na vašom modeli).

4. Prívod vody

- Napojte prívodnú hadicu na prívod pitnej vody podľa smerníc dodávateľa vody.
- Modely s jedným prívodom vody: studená voda
- Modely s dvomi prívodmi vody: studená a teplá voda, alebo iba studená voda (pozri kapitolu "Inštalácia príručka").
- Ventil vody: 3/4" hadicová prípojka so závitom
- Tlak vody (vo vodovodnom potrubí): 100-1000 kPa (1-10 bar)
- Pri zapojení práčky používajte výhradne nové hadice. Použité hadice sa nesmú použiť ešte raz, musíte ich zlikvidovať.
- Pre modely s prívodom teplej vody: teplota prívádzanej vody nesmie prekročiť 60°C.

5. Odtok

- Výtokovú hadicu pevne pripojte k sifónu, alebo na iný odtok kanalizácie.
- Ak je práčka pripojená ku zabudovanému odtokovému systému, skontrolujte, či je vybavený vzduchovým otvorom, aby sa predišlo súčasnému prívádzaniu a odtoku vody (sifónový efekt).

6. Elektrické zapojenie

- Elektrické zapojenie práčky môže vykonať iba kvalifikovaný elektrikár v súlade s pokynmi výrobcu a platnými bezpečnostnými predpismi.
- Údaje o požiadavkách na napätie, príkon a elektrickú ochranu (krytie) sú umiestnené na vnútornej strane dvierok práčky.
- Práčka môže byť zapojená do elektrickej siete pomocou zásuvky s uzemnením, podľa platných noriem STN. Uzemnenie práčky je povinné podľa zákona. Výrobca odmieta akúkoľvek zodpovednosť za poškodenie majetku a úrazy osôb alebo zvierat spôsobené nedodržaním vyššie uvedených pokynov.
- Nepoužívajte predlžovacie káble ani rozdvojky.
- Po inštalácii musí byť vždy zabezpečený prístup k hlavnému vypínaču alebo musí byť umožnené odpojenie od siete pomocou dvojpolového vypínača.
- Práčku nepoužívajte, keď bola počas prepravy poškodená. Zavolajte servis.
- Výmenu prívodného elektrického kábla môže vykonať iba pracovník servisu.
- Ak použijete prúdový chránič, zvolte výlučne typ s označením .

POPIS PRÁČKY (obr. 1) - v závislosti od modelu

- a. Pracovná plocha (pre voľne stojace modely) / Horný kryt (pre zabudovateľné modely)
- b. Násypka na prací prostriedok
- c. Ovládací panel
- d. Servisný štítok (vnútorná strana dvierok)
- e. Dvierka
- f. Prístup k čerpadlu a núdzovej výtokovej hadičke (ak je súčasťou modelu) sa nachádza za soklom
- g. Nastaviteľná nožička.

DVIERKA

- Dvierka práčky otvorte potiahnutím rukoväte dvierok smerom k sebe.
- Dvierka zatvorte miernym tlakom, bez namáhania, aby zaklapli.

PRED PRVÝM CYKLOM PRANIA

Na odstránenie zvyšnej vody, ktorá bola použitá pri testovaní u výrobcu. Vám odporúčame vykonať krátky cyklus prania bez bielizne.

1. Otvorte ventily prívodu vody.
2. Zatvorte dvierka.
3. Nasypťte malé množstvo pracieho prostriedku (maximálne 1/3 množstva odporúčaného výrobcom pre málo zašpinenú bielizeň) do priehradky pre hlavné pranie **II** v zásuvke na pracie prostriedky.
4. Nastavte a zapnite program "Syntetika 60°C (pozrite osobitne dodávanú "Programovú tabuľku).

PRÍPRAVA BIELIZNE NA PRANIE

Triedenie bielizne

1. **Vytriedte bielizeň podľa...**
- **Druhu tkaniny / symbolu na visačke pre ošetrovanie bielizne**
Bavlna, zmesové tkaniny, jednoduché ošetrovanie/ syntetika, vlna, bielizeň určená na ručné pranie.
- **Farby**
Oddelíte bielu a farebnú bielizeň. Novú farebnú bielizeň perte oddelene.
- **Veľkosti**
Pri spoločnom praní kusov rôznej veľkosti sa zlepšuje efektívnosť prania a náplň sa v bubne lepšie rozloží.
- **Jemnosti tkaniny**
Jemné kusy bielizne perte oddelene: používajte špeciálny program pre strižnú vlnu , záclony a inú jemnú bielizeň. Vždy odstráňte zo záclon krúžky alebo perte záclony s krúžkami v bavlnenom vrecí. Použite špeciálny program pre bielizeň určenú na ručné pranie. Pančuchy, opasky a iné malé kusy bielizne s háčikmi (napr. podprsenky) perte v špeciálnych bavlnených vreckách pre práčky alebo v obliečke vankúša so zipsom.
2. **Vyprázdňte vrecká**
Mince, zatváracie špendlíky a podobné predmety môžu poškodiť bielizeň, ako aj bubon a vnútro práčky.
3. **Uzávery**
Zipsy, gombíky alebo háčiky zatvorte; voľné opasky alebo stuhy sa musia zviazať dokopy.

Odstraňovanie škvŕn

- Krv, mlieko a ostatné organické látky obyčajne odstráni enzymatická fáza programu.
- Na odstránenie škvŕn od červeného vína, kávy, čaju, trávy, ovocia a pod., pridajte do priehradky na hlavné pranie **III** v zásuvke na pracie prostriedky aj odstraňovač škvŕn.
- Mimoriadne odolné škvŕny ošetríte čističom škvŕn pred práním.

Farbenie a bielenie

- Používajte iba farbivá a bieliadlá vhodné na použitie v práčke.
- Postupujte podľa pokynov výrobcu.
- Farby a ustaľovače môžu spôsobiť škvŕny na plastových a gumových dielcoch práčky.

Vloženie bielizne

1. Otvorte dvierka.
2. Vložte všetky kusy bielizne naraz a voľne do bubna, bez preplňovania. Dodržiavajte veľkosti náplne uvedené v programovej tabuľke (preplnenie spotrebiča spôsobí neuspokojivé výsledky prania a pokrčenie bielizne).
3. Zatvorte dvierka. Dbajte na to, aby nijaký kus bielizne neuviazol medzi dvierkami a tesnením dvierok.

PRACÍ PROSTRIEDOK A AVIVÁŽNE PROSTRIEDKY

⚠ **Pracie a avivážne prostriedky ukladajte na bezpečnom a suchom mieste, mimo dosahu detí.**

⚠ **Nepoužívajte rozpúšťadlá (terpentín, benzín a pod.); v práčke neperte tkaniny, ktoré boli ošetrované rozpúšťadlami alebo horľavými kvapalinami.**

Používajte iba pracie a avivážne prostriedky, vyrobené osobitne pre automatické práčky používané v domácnosti. Dodržujte odporúčania pre ošetrovanie na etiketách vašej bielizne.

Druh použitého pracieho prostriedku závisí od:

- druhu tkaniny;
- farby;
- teploty prania;
- miery a druhu znečistenia.

| Typ bielizne | Druh prac. prostriedku |
|---|---|
| Biela odolná bielizeň (studená - 95°C) | silné pracie prostriedky s bielidlom |
| Biela jemná bielizeň (studená - 40°C): | stredne silné pracie prostriedky s bielidlom a/alebo s optickými zosvetlovačmi. |
| Svetlé /pastelové farby (studená - 60°C): | pracie prostriedky s bielidlom a/alebo s optickými zosvetlovačmi. |
| Intenzívne farby (studená - 60°C): | pracie prostriedky pre farebnú bielizeň bez bielidla/optických zosvetlovačov. |
| Čierne/tmavé farby (studená - 60°C): | špeciálne pracie prostriedky pre čiernu/tmavú bielizeň. |

Pre bielizeň vyžadujúcu špeciálne ošetrovanie (napr. vlna alebo mikrovlnáka), odporúčame používať špeciálne pracie a prídavné prostriedky dostupné v obchodnej sieti.

Navštívte internetovú stránku www.cleanright.eu pre viac detailnejších informácií..

Na hlavné pranie nepoužívajte tekuté pracie prostriedky, ak ste nastavili funkciu "Predpranie" Tekuté pracie prostriedky nepoužívajte ak ste nastavili oneskorený štart/ukončenie pracieho cyklu (ak je k dispozícii).

Dávkovanie

Dodržiavajte odporúčané dávkovanie uvádzané na obale pracieho prostriedku. Toto závisí od:

- miery a druhu znečistenia bielizne
- veľkosti náplne bielizne
 - plná náplň: postupujte podľa pokynov výrobcu pracieho prostriedku;
 - polovičná náplň: 3/4 množstva použitého pracieho prostriedku pri plnej náplni;
 - minimálna náplň (približne 1 kg): polovičné množstvo použitého pracieho prostriedku pri plnej náplni

Ak na obale pracieho prostriedku nie je uvedená veľkosť náplne bielizne, výrobcovia zvyčajne odporúčajú: 4,5 kg bielizne pri použití koncentrovaného pracieho prostriedku a 2,5 kg bielizne pri použití jemného pracieho prostriedku.

- tvrdosti vody vo vašom regióne (informácie si vyžiadajte od vodárni). Mäkká voda si vyžaduje menej pracích prostriedkov ako tvrdá voda.

Upozornenie

Predávkovanie pracieho prostriedku spôsobuje nadmernú tvorbu peny a zníženie účinnosti prania. Ak práčka zistí nadmernú tvorbu peny môže prerušiť odstreďovanie, alebo sa predĺžiť doba pracieho cyklu a zvýšiť sa spotreba vody (viď poznamky o nadmernom množstve peny v kapitole "Príručka na odstraňovanie problémov").

Používanie nedostatočného množstva pracích prostriedkov môže spôsobiť šednutie bielizne, tvorbu vodného kameňa na ohrevnom systéme, nabubne a v hadiciach.

Dávkovanie pracích a dodatkových prostriedkov (obr. 2)

I) Priehradka pre predpranie

- Prací prostriedok na predpranie (iba pri aktivácii voľby "Predpranie").

II) Priehradka pre hlavné pranie

- Prací prostriedok na hlavné pranie (musí sa pridávať pre všetky programy prania)
- Odstraňovače škvrín (voliteľné)
- Zmäkčovač vody (voliteľné; doporučané pre triedu tvrdosti vody 4 alebo viac)

☼ Priehradka pre avivážny prostriedok

- Avivážny prostriedok (voliteľné)
- Škrob (rozpustený vo vode (voliteľné))

Pri dávkovaní pracích a dodatkových prostriedkov neprekračujte hladinu s označením "MAX".

Ak použijete tekutý prací prostriedok, zásuvku násypky zatvorte **hneď po jej naplnení prostriedkom**.

Pre viac informácií týkajúcich sa použitia detergentov a avivážnych prostriedkov v jednotlivých programoch, pozrite si osobitne dodávanú tabuľku programov.

Používanie bieliaceho prostriedku

- Vyperte bielizeň želaným programom (Bavlna, Syntetika), pridajte primerané množstvo bielidla s obsahom chlóru do priehradky AVIVÁŽNY PROSTRIEDOK (pozorne zatvorte zásuvku na pracie prostriedky).
- Ihneď po ukončení programu zapnite program "Plákanie a odstreďovanie", aby sa odstránil pach po bielidle; ak chcete, pridajte avivážny prostriedok. V priehradke na avivážny prostriedok nikdy nepoužívajte súčasne bielidlo a aviváž.
- Pri používaní bieliacich prostriedkov na báze oxygénov, dodržujte odporúčania ich výrobcu.

Používanie škrobu

- Nastavte program "Plákanie a odstreďovanie" a skontrolujte, či je rýchlosť odstreďovania nastavená na hodnotu nižšiu ako 800 ot/min.
- Zapnite program, vytiahnite zásobník na pracie prostriedky tak, aby ste videli približne 3 cm z priehradky na avivážny prostriedok.
- Vlejte pripravený roztok škrobu do priehradky na avivážny prostriedok, kým vteká voda do zásuvky na pracie prostriedky.

ČISTENIE FILTRA / VYPUSTENIE ZVYŠNEJ VODY

Odporúčame Vám kontrolovať a čistiť filter pravidelne, aspoň dva alebo trikrát za rok, **hlavne**:

- Ak svieti kontrolka "Vyčistiť čerpadlo" (☹)
- Ak práčka nevypúšťa vodu správne alebo ak nevykonáva cykly odstreďovania.
- Ak je práčka umiestnená v miestnosti kde môže mrznúť, musíte vypustiť všetku zvyšnú vodu, aby ste sa vyhli poškodeniu spotrebiča.

DÔLEŽITÉ UPOZORNENIE: presvedčte sa, že sa voda pred vypustením zo spotrebiča ochladila.

1. Vypnite spotrebič a odpojte ho z elektrickej siete.
2. Odstráňte sokel (v závislosti od modelu):
 - Zatlačte západky na pravej a ľavej strane sokla (ak sú súčasťou modelu) smerom dole, aby sa sokel uvoľnil a odstráňte ho (obr. 3).
 - Odstráňte sokel použitím sifóna zásuvky náspyky nadávkovanie pracieho prostriedku: zatlačte rukou na jednej strane sokla smerom dole, potom zasuňte sifón zásuvky náspyky do medzery medzi soklom a prednou stenou práčky a sokel vypáčte (obr. 4).
 - Pre zabudovateľné modely: odstráňte sokel z kuchynskej linky.
3. V blízkosti práčky umiestnite zbernú nádobu.
4. Ak vaša práčka má núdzovú výtokovú hadičku: uvoľnite núdzovú hadičku zo spony, alebo ju povytiahnite z práčky (v závislosti od modelu). Ak vaša práčka nemá núdzovú výtokovú hadičku: umiestnite pod filter širšiu a plochu nádobu (obr. 6). Ignorujte kroky 5 - 8 a pokračujte krokom 9.
5. Držte koniec núdzovej výtokovej hadičky v zbernej nádobe a vyťahnite z nej zátku (obr. 5).
6. Počkajte kým nevytečie všetka voda, potom znova zasuňte zátku do hadičky (obr. 7).
7. Upevnite núdzovú hadičku do spony, alebo ju zasuňte späť do práčky (v závislosti od modelu).
8. Na dlážku, pred filter, položte nasiakavú handru (napr. uterák).
9. Pomaly pootvorte filter otáčaním proti smeru hodinových ručičiek (obr. 8); počkajte kým nevytečie všetka voda, potom ho úplne odskrutkujte a vyberte ho.
10. Iba na čistenie filtra: vyčistite filter a komoru, kde je umiestnený; skontrolujte, či sa rotor čerpadla v komore filtra môže voľne otáčať.
11. Vložte filter späť a zaskrutkujte ho v smere otáčania sa hodinových ručičiek až na doraz.
12. Nalejte približne 1 liter vody do zásuvky na prací prostriedok, aby sa znova aktivoval Eco systém". Skontrolujte, či je filter správne vložený a utesený.
13. Namontujte späť sokel (obr. 9); ak je to potrebné, nakloňte práčku smerom dozadu (je pri tom nutná pomoc druhej osoby). Pre zabudovateľné modely: namontujte späť sokel kuchynskej linky.
14. Zapojte spotrebič znovu do elektrickej siete. Práčka je teraz znova pripravená na používanie.

STAROSTLIVOSŤ A ÚDRŽBA

Pred akýmkoľvek úkonom údržby vždy odpojte práčku z elektrickej siete.

Čistenie zásuvky na prací prostriedok

1. Vyťahnite zásuvku náspyky na doraz. Zatlačte prstom na miesto, kde je sifón označený značkou "PUSH" (obr. 10) čím zásuvku uvoľníte a potom ju môžete vyťahnúť celú.
2. Vyberte sifón z priehradky na aviváž zatiahnutím smerom hore (obr. 11).
3. Opláchnite všetky časti pod prúdom vody.
4. Zásuvku vyčistite vlhkou handrou.
5. Založte sifón späť do priehradky na aviváž, zatlačením dole až na doraz; potom zasuňte zásuvku naspäť do náspyky na dávkovanie pracích prostriedkov.

Prívodová hadica (obr. 12, 13 alebo 14, - v závislosti od modelu)

Pravidelne kontrolujte, či hadica nie je zalomená a či nemá trhliny. Ak na prívodnej hadici vidno poškodenie, nahraďte ju novou hadicou takého istého typu.

Prívodová hadica na obrázku 13 má bezpečnostný ventil, ktorý bráni nekontrolovanému napúšťaniu vody do práčky. Ak je okienko bezpečnostného ventilu (A) červené, znamená to, že bezpečnostná funkcia hadice na zastavenie vody bola aktivovaná, a hadica musí byť nahradená novou, ktorú dostanete v prevádzke servisu alebo v špecializovanej predajni. Pri odskrutkovaní prívodovej hadice 13, musíte zatlačiť na uvoľňovaciu poistku (B - ak je k dispozícii).

Ak je vaša prívodová hadica s priesvitnou povrchovou vrstvou (obr. 14), pravidelne kontrolujte jej farbu.

Ak farba priesvitného povrchu hadice stmavla, je to znakom, že na hadici je trhlina a hadica by mala byť vymenená. Zavolajte servisné stredisko alebo odborného technika, aby vám hadicu vymenili.

Čistenie sitkového filtra v prívodnej hadici

1. Zatvorte ventil prívodu vody a uvoľníte prívodnú hadicu, ktorá je na vodovodnom ventilu.
2. Vyčistite vnútorný sitkový filter a naskrutkujte prívodnú hadicu na vodovodný ventil.
3. Teraz odskrutkujte prívodnú hadicu zo zadnej strany práčky.
4. Vyťahnite sitkový filter z prípojky práčky kombinovanými kliešťami a vyčistite ho.
5. Vložte filter na pôvodné miesto a naskrutkujte späť prívodnú hadicu.
6. Otvorte ventil prívodu vody a ubezpečte sa, či sú spojenia vodotesné.

Povrch práčky a ovládací panel

- Umyvajte ich s mäkkou a vlhkou handrou. Vysušte ich mäkkou handrou.

Vnútro spotrebiča

- Po každom praní nechajte určitú dobu otvorené dverka, aby sa mohol spotrebič vysušiť.
- Ak nikdy alebo iba veľmi zriedkavo periete bielizeň pri 95°C, odporúčame vám vykonať program pri 95°C bez bielizne a s malým množstvom pracieho prostriedku, aby sa vnútro spotrebiča udržiavalo čisté.

Tesnenie dvierok

- Tesnenie dvierok osušte bavlnenou utierkou po každom praní; pred zatvorením dvierok na prázdnej práčke skontrolujte, či je tesnenie úplne suché.
- Stav tesnenia dvierok pravidelne kontrolujte.

Filter spotrebiča

- Filter skontrolujte a vyčistíte aspoň 2 až 3-krát do roka (pozrite "Čistenie filtra / Vypustenie zvyšnej vody").

Nepoužívajte čistiace prostriedky obsahujúce rozpúšťadla, prášok na drhnutie, sklo alebo univerzálne čistiace prostriedky a horľavé kvapaliny. Môžu poškodiť plastové povrchy alebo iné časti spotrebiča.

ZVYŠKOVÁ VLHKOSŤ BIELIZNE PO OdstREĐOVANÍ

Stupeň vlhkosti bielizne po odstredovaní závisí hlavne od druhu bielizne, zvoleného programu a rýchlosti odstredovania. Najnižší stupeň vlhkosti možno dosiahnuť výberom referenčného pracieho programu uvedenom na energetickej nálepke, pri maximálnej rýchlosti odstredovania. Tento program je vyznačený v samostatne dodávanej tabuľke programu ako "Referenčný program na ktorý sa vzťahuje energetická nálepka". Nižšie je uvedený prehľad stupňov zvyškovej vlhkosti (v %) súvisiacej s rôznym triedam účinnosti odstredovania:

| Trieda účinnosti odstredovania | Zvyšková vlhkosť v % |
|--------------------------------|---------------------------------|
| A (= najefektívnejšia) | menej než 45 |
| B | 45 alebo viac, ale menej než 54 |
| C | 54 alebo viac, ale menej než 63 |
| D | 63 alebo viac, ale menej než 72 |
| E | 72 alebo viac, ale menej než 81 |

PREPRAVA A MANIPULÁCIA SO SPOTREBIČOM

Nikdy nepremiestňujte spotrebič jeho uchopením za pracovnú plochu (ak je k dispozícii na Vašom modeli).

1. Odpojte práčku od elektrickej siete.
2. Zatvorte ventil prívodu vody.
3. Skontrolujte, či sú dvierka práčky a zásuvka na prací prostriedok správne zatvorené.
4. Odpojte prívodnú a odtokovú hadicu.
5. Vypustite z práčky a z hadíc zvyšnú vodu (pozrite "Vypustenie zvyšnej vody/Čistenie filtra").
6. Upevnite prepravné skrutky (povinne).

PRÍSLUŠENSTVO

Pre niektoré voľne stojace modely môžete prostredníctvom servisu alebo špecializovaného predajcu kúpiť:

- **Podstavec so zásuvkou**, ktorý môžete namontovať pod práčku. Práčka bude vyššie, čo vám umožní pohodlnejšie nakladanie a vykladanie bielizne, aby ste sa nemuseli zohýnať. Okrem toho ponúka možnosť úložného priestoru.
- **Stohovaciú súpravu**, pomocou ktorej môžete na práčku upevniť sušičku bielizne.

- **Stohovaciú policu**, pomocou ktorej môžete sušičku bielizne upevniť navrch práčky, čím ušetríte priestor a uľahčíte naplnenie a vykladanie zo sušičky v tejto vysokej polohe.
- **Súpravu krycej dosky**, ktorá umožňuje zabudovanie práčky pod neprerušenu pracovnú dosku kuchynskej linky. Zistite si v servise alebo u špecializovaného predajcu, či je možné vašu práčku do linky zabudovať.

SERVIS

Skôr, ako zavoláte servis:

1. Pokúste sa problém odstrániť sami (Pozrite "Príručka na odstraňovanie problémov").
2. Spustíte program znovu a presvedčte sa, že chyba sa zopakuje.
3. Ak porucha práčky pretrváva, zavolajte servis.

Uveďte tieto informácie:

- Charakter problému.
- Model práčky.
- Servisný kód (číslo nasledujúce po slove SERVICE)

Servisný štítok nájdete na vnútornej strane dvierok.

- Vašu celú adresu.
- Vaše telefónne číslo a smerový kód. Telefónne čísla a adresy prevádzok servisu nájdete v záručnom liste. V inom prípade sa poraďte s predajcom, v predajni ktorého ste práčku kúpili.

Výrobca:

Whirlpool Europe s.r.l.
Viale Guido Borghi 27
21025 Comerio (VA)
Italy

SERVICE 0000 000 00000



PRÍRUČKA NA ODSTRAŇOVANIE PROBLÉMOV



Vaša práčka je vybavená rôznymi automatickými bezpečnostnými funkciami. Umožňuje to, že poruchy budú odhalené v krátkom čase a bezpečnostný systém bude môcť vhodne reagovať. Tieto poruchy sú často nepatrné a dajú sa odstrániť za niekoľko minút.

| Problém | Príčiny - Riešenia - Rady |
|---|---|
| Práčka sa nezapla, nerozsvietila sa žiadna kontrolka | <ul style="list-style-type: none"> Zástrčka nie je správne zasunutá do siet'ovej zásuvky. Zásuvka alebo zástrčka sú poškodené (použite stolnú lampu alebo niečo podobné, aby ste skontrolovali zapojenie). Práčka sa automaticky vypne pred spustením alebo po ukončení programu z dôvodu úspory energie. Ak chcete práčku zapnúť, otočte najprv prepínač programov do polohy „Off/O“ (Vyp.) a potom znovu do polohy požadovaného programu.. |
| Spotrebič sa nezapol aj keď je stlačené tlačidlo “Štart(Pauza)” | <ul style="list-style-type: none"> Dvierka nie sú správne zatvorené. Bola aktivovaná funkcia “Detská poistka/Zablokované tlačidlá” —○(ak je k dispozícii na vašom modeli). Aby ste tlačidlá odblokovali, stlačte súčasne obe tlačidlá označené symbolom kľúča a podržte ich stlačené aspoň 3 sekundy. Symbol kľúča zmizne z displeja a program sa môže naštartovať. |
| Spotrebič sa počas programu zastavil a bliká kontrolka “Štart(Pauza)” | <ul style="list-style-type: none"> Funkcia “Odloženie odstredovania” je aktívna. Stlačte tlačidlo “Štart (Pauza)” aby sa bielizeň odstredila. Pre vyčerpanie vody bez odstredovania, zvolte program “Vyčerpanie vody” (ak je k dispozícii) alebo stlačte gombík “Zrušenie nastavenia/Vyčerpanie” po dobu najmenej 3 sekúnd. Bol zmenený program - znovu nastavte želaný program a stlačte “Štart(Pauza)”. Program bol prerušený a prípadne boli otvorené dvierka - zatvorte dvierka a program znovu naštartujte stlačením “Štart(Pauza)”. Bol aktivovaný bezpečnostný systém spotrebiča (vid. “Kontrolky indikujúce poruchu” v programovej tabuľke). Nie je otvorený vodovodný ventil alebo je zalomená alebo zablokovaná prírodná hadica (bliká kontrolka “Zatvorený vodovodný ventil”). |
| V zásuvke na prací prostriedok sú zvyšky pracieho a/alebo avivážneho prostriedku | <ul style="list-style-type: none"> Neprivádza sa dostatočné množstvo vody; mohli by byť zanesené sitkové filtre v prívode vody (pozrite “Starostlivosť a údržba”). |
| Práčka počas odstredovania vibruje | <ul style="list-style-type: none"> Neboli vybrané prepravné skrutky. Pred použitím práčky musíte prepravné skrutky vybrať. Spotrebič nie je vo vodorovnej polohe / nestojí pevne na všetkých štyroch nožičkách (pozrite osobitne dodávanú “Inštaláciu príručku”). |
| Bielizeň je zle vyžmýkaná | <ul style="list-style-type: none"> Nerovnováha pri odstredovaní zabraňuje odstredovaciemu cyklu, aby sa predišlo poškodeniu práčky (vid. “Nevyváženosť počas odstredovania”). Odstredovaniu bráni nadmerné množstvo peny; nastavte a zapnite program “Pláchanie a odstredovanie. Vyhýbajte sa veľkým množstvám pracieho prostriedku (pozrite “Prací prostriedok a avivážne prostriedky”). Tlačidlo “Odstredovanie” bolo nastavené na nízku rýchlosť. |
| “Nevyváženosť počas odstredovania” Kontrolka postupu programu “Odstredovanie/Vyčerpanie” bliká, alebo bliká rýchlosť odstredovania na displeji, alebo bliká kontrolka rýchlosti po ukončení programu (v závislosti od modelu). Bielizeň je ešte stále mokrá. | <p>Nerovnomerné rozloženie prádla pri odstredovaní ukončí cyklus odstredovania, aby sa predišlo mechanickému poškodeniu práčky. To je dôvod, prečo je bielizeň stále veľmi mokrá.</p> <p>Dôvodom nevyváženosti môže byť: malá náplň bielizne (iba niekoľko veľkých alebo nasiakavých kusov, napr. uteráky), alebo veľké/ťažké kusy bielizne.</p> <ul style="list-style-type: none"> Ak je to možné vyhnite sa praniu malých množstiev bielizne. Odporúčame vám pridať ďalšie kusy bielizne rôznych veľkostí pri praní veľkých alebo ťažkých kusov bielizne. <p>Ak chcete odstrediť mokrú bielizeň, pridajte viac kusov bielizne rôznej veľkosti a následne vyberte a spustite program “Pláchanie a odstredovanie”.</p> |
| Zvyšky pracieho prostriedku na bielizni po praní | <p>Biele zvyšky na tmavých tkaninách sú spôsobené nerozpustnými látkami používanými v bezfosfátových pracích prostriedkoch.</p> <p>Vyhýbajte sa predávkovaniu pracieho prostriedku; používajte tekuté pracie prostriedky; ak je to možné, nastavte “Intenzívne plákanie”; tkaniny vykefujte.</p> |

| Problém | Príčiny - Riešenia - Rady |
|---|---|
| Práčka preruší chod na niekoľko minút uprostred programu; zdá sa, že program nebude pokračovať. | Je to normálna schopnosť práčky optimalizovať fázu plákania. Jeden z dôvodov prerušenia, môže byť použitie veľkého množstva pracieho prostriedku; práčka automaticky preruší program, aby došlo k zníženiu množstva peny. Toto prerušenie sa môže opakovať niekoľkokrát kým množstvo peny nebude dostatočne znížené aby mohol prací cyklus pokračovať. Ak prepeňovanie pretrváva, kontrolka "Servis" sa rozsvieti a displej ukáže "F18" alebo "Fod" - pozri pokyny týkajúce sa kontroly "Servis" na nasledujúcich stranách. |
| Doba programu je značne dlhšia alebo kratšia ako je uvedené v programovej tabuľke alebo na displeji (ak je k dispozícii) | Je to normálna schopnosť práčky prispôbiť sa faktorom, ktoré môžu vplyvať na dĺžku programu napr.: nadmerné množstvo peny, nerovnováha náplne následkom t'ažkých kusov bielizne, predĺžený ohrev následkom nízkej teploty privádzanej vody atď... Okrem toho, snímací systém práčky prispôbi dĺžku pracieho cyklu veľkosti náplne bielizne. Na základe týchto faktorov sa počas programu prepočítava dĺžka jeho trvania a ak je to potrebné aktualizuje sa; na displeji (ak je k dispozícii), sa počas fázy úpravy doby zobrazí animácia. Pre malé náplne prádla môže byť časový údaj uvedený v programovej tabuľke skrátený až na 50%. |

Popis kontroliek indikujúcich poruchu.

| Bliká kontrolka indikujúca poruchu | Indikácia na displeji (ak je k dispozícii) | Popis - Príčiny - Riešenia |
|--|--|--|
| "Servis"  | od "F03" po "F43" (okrem "F18" a "F24") | "Porucha elektrického modulu" Stlačte tlačidlo "Reset" aspoň na 3 sekundy. |
| | "F24" | Môže sa objaviť v prípade použitia bielizne s vysokou nasiakavosťou, alebo ak ste použili veľké množstvo bielizne s programom určeným pre malé množstvá. Nepreplňujte práčku! Stlačte tlačidlo "Reset" aspoň na 3 sekundy, aby ste prerušili program. Vyberte a zapnite program "Pláchanie a odstredovanie", aby ste správne ukončili prerušený prací cyklus. |
| | "F02" alebo "FA" | "Aquistop porucha" Otočte gombík programátora do polohy "Off/O", vytiahnite zástrčku zo sieťovej zásuvky a zatvorte ventil prívodu vody. Potom: <ul style="list-style-type: none"> • Zapojte spotrebič znovu do elektrickej siete. • Otvorte ventil prívodu vody (ak voda okamžite začne znova prúdiť do spotrebiča, bez toho aby ste ho zapli, je tu porucha; zatvorte ventil prívodu vody a zavolajte servis). • Znovu nastavte a zapnite želaný program. |
| | "F18" alebo "Fod" | "Veľké množstvo peny" Nadmerné množstvo peny prerušilo program. Ak ste zvolili funkciu "Doporučené dávkovanie" (ak je v modeli k dispozícii), skontrolujte či dávkované množstvo nastavené pre rôzne skupiny programov zodpovedá odporúčanému množstvu použitých pracích prostriedkov (podrobnosti pozrite v osobitne dodávanom návode pre "Doporučené dávkovanie"). <ul style="list-style-type: none"> • Vyberte a zapnite program "Pláchanie a odstredovanie". • Potom vyberte a zapnite znovu želaný program, ale použite menej pracieho prostriedku. Pozrite tiež odsek "Práčka preruší chod ..." na prvej strane "Príručky na odstredovanie problémov". |

| Bliká kontrolka indikujúca poruchu | Popis - Príčiny - Riešenia |
|--|--|
| <p>“Zatvorený ventil prívodu vody”</p>  | <p>Do spotrebiča sa neprívádza voda alebo je jej množstvo nedostatočné. Bliká kontrolka “Štart(Pauza)”.</p> <p>Skontrolujte, či:</p> <ul style="list-style-type: none"> • ventil prívodu vody je úplne otvorený a či je tlak prívodu vody dostatočný. • prívodná hadica nie je zalomená. • sitkový filter prívodnej hadice je upchatý (pozrite “Starostlivosť a údržba”). • Nie je zamrznutá voda v prívodovej hadici. • Kontrolné okienko bezpečnostného ventilu prívodnej hadice je červené (v prípade, že je váš spotrebič vybavený prívodnou hadicou zobrazenou na obrázku “13” - pozrite predchádzajúcu kapitolu “Starostlivosť a údržba”); vymeňte hadicu za novú, ktorú dostanete v prevádzke servisu alebo v špecializovanej predajni. <p>Po odstránení problému zapnite program znovu opätovným stlačením tlačidla “Štart(Pauza)”. Ak sa porucha znova zopakuje, zavolajte servis.</p> |
| <p>“Vyčistiť čerpadlo” </p> | <p>Nevyčerpáva sa voda z práčky. Spotrebič sa zastaví v príslušnom kroku programu; práčku odpojte od elektrickej siete a skontrolujte, či:</p> <ul style="list-style-type: none"> • Odtoková hadica je zalomená alebo je zablokovaná z iného dôvodu. • Filter alebo čerpadlo je zablokované (pozri kapitolu “Vypustenie zvyšnej vody/ Čistenie filtra”; presvedčte sa, že sa voda pred vypustením zo spotrebiča ochladila). • Nie je zamrznutá voda v odtokovej hadici. <p>Po odstránení problému stlačte tlačidlo “Reset” na aspoň 3 sekundy; potom znovu zapnite želaný program. Ak sa porucha znova zopakuje, zavolajte servis.</p> |

Ak na vašej práčke nie je displej, skontrolujte, ktorá z predchádzajúcich situácií mohla spôsobiť poruchu a postupujte podľa príslušných pokynov.

INŠTALAČNÁ PRÍRUČKA

Obrázky sú na obálke návodu na obsluhu.

Pre zabudovateľné modely: pozri zvlášť dodávaný "Návod na inštaláciu".

Hluk, nadmerné vibrácie a úniky vody môžu byť spôsobené nesprávnou inštaláciou práčky.

Pre voľne stojace modely: práčku NIKDY nepremiestňujte uchopením za horný pracovný dosku.

ODSTRÁŇTE PREPRAVNÉ SKRUTKY!

(obr.15)

Dôležité:

- Ak neodstránite prepravné skrutky, môže to poškodiť spotrebič!
 - Prepravné skrutky si odložte pre prípad prepravy spotrebiča v budúcnosti; v takom prípade namontujte prepravné skrutky v opačnom poradí úkonov.
1. Uvoľníte a vyskrutkujete skrutky všetkých štyroch prepravných svorníkov; použite na to kľúč 13 mm (obr. 16a,b).
 2. Následne skrutky znovu zaskrutkujte iba asi o 2 cm. Potom vytiahnite plastové diely zo zadnej strany práčky kývaním a ťahom za skrutky (obr. 16c, d, e).
 3. Plastové uzávery dodané spoločne s práčkou zatlačte do otvorov, aby ste ich uzavreli (obr. 16f).

NASTAVENIE NOŽIČIEK

Spotrebič musí byť nainštalovaný na pevnej a rovnej podlahe (ak je to potrebné, použite na kontrolu vodováhu). Ak bude spotrebič nainštalovaný na drevenej alebo plávajúcej podlahe, jeho hmotnosť rovnomerne rozložíte vložением preglejkovej dosky s rozmermi 60 x 60 cm a hrúbkou aspoň 3 cm. Preglejkovú dosku upevnite k podlahe. Ak podlaha nie je rovná, podľa potreby upravte 4 vyrovnávacie nožičky; pod nožičky nekladajte kúsky dreva a pod.

Odskrutkujte nôžky práčky rukou, 2-3 otáčkami v smere chodu hodinových ručičiek, potom uvoľníte poistnú maticu pomocou 13 mm kľúča (obr. 17, 18). Spotrebič mieme nadvíhnite a nastavte výšku nožičky jej otáčaním (obr. 18).

Dôležité: Príťažnú maticu zatiahnite otáčaním proti smeru pohybu hodinových ručičiek k práčke (obr. 19, 20).

PRIPOJTE PRÍVODOVÚ HADICU

V prípade, že ešte nie je nainštalovaná prívodová hadica vody, naskrutkujte rukou ohnutý koniec prívodovej hadice na ventil na zadnej strane práčky (obr. 21, 22). Rukou naskrutkujte rovný koniec prívodovej hadice na kohútik, pričom utiahnete maticu.

Pozor:

- Hadica nesmie byť zalomená!
- Spotrebič **nesmie byť** napojený na zmiešavací ventil prívodu vody z ohrievača vody bez tlaku.
- Skontrolujte vodotesnosť spojení úplným otvorením ventilu prívodu vody.
- Ak je hadica veľmi krátka, vymeňte ju za vysokotlakovú hadicu dostatočnej držky (tlak 1000 kPa min, vyhovujúcej požiadavkám normy EN 61770 Ak potrebujete dlhšiu bezpečnostnú hadicu prívodu vody, kontaktujte náš útvar služieb zákazníkom alebo svojho predajcu.
- Prívodovú hadicu pravidelne kontrolujte, či je ohybná a či nie je popraskaná a v prípade potreby ju vymeňte.
- Práčku môžete pripojiť aj bez spätného ventilu.

PRIPOJTE VÝTOKOVÚ HADICU

1. V prípade, že je výtoková hadica nainštalovaná tak, ako je to uvedené na obrázku 23: Odsvorkujte ju z držiakov, ktoré sú označené šípkami.
 2. V prípade, že je výtoková hadica nainštalovaná v hornej časti práčky (obr. 24): Zveste ju z obidvoch príchytiek označených šípkami (v závislosti od modelu).
 3. Výtokovú hadicu pevne pripojte k sifónu, alebo na iný odtok kanalizácie.
- Presvedčte sa, že na celej dĺžke výtokovej hadice nie sú záhyby.
 - Zabezpečte, aby hadica nemohla spadnúť počas chodu práčky.
 - Malé umývadlá na ruky nie sú vhodné.
 - Hadicu môžete predĺžiť hadicou rovnakého druhu a spoj upevniť pomocou svoriek.
 - Výška sifónu - pripojenie výtokovej hadice musí byť minimálne 60 cm a maximálne 125 cm
 - Max. celková dĺžka výtokovej hadice: 2,50 m (v tomto prípade je maximálna výška pre upevnenie 90 cm).

ELEKTRICKÉ ZAPOJENIE



- Použite zástrčku s uzemnením.
- Nepoužívajte predĺžovacie káble ani rozvodky.
- Elektrický prívodný kábel môže vymeniť iba kvalifikovaný elektrikár.
- Elektrické zapojenie musí zodpovedať požiadavkám platných noriem STN.

HASZNÁLAT MEGHATÁROZÁSA

Ezt a mosógépet kizárólag csak annyi ruhamennyiség mosására és centrifugálására tervezték, amely átlagos egy háztartásban előfordul.

- Kövesse a jelen Használati utasításban és a Programtáblázatban megadott utasításokat a mosógép használata során.

- Őrizze meg a Használati utasítást és a Programtáblázatot; ha a mosógépet átadja egy másik személynek, adja át a Használati utasítást és a Programtáblázatot is.

ÓVINTÉZKEDÉSEK ÉS ÁLTALÁNOS AJÁNLÁSOK

1. Biztonsági óvintézkedések

- A mosógép kizárólag beltéri használatra alkalmas.
- Ne tároljon gyúlékony anyagokat a készülék közelében.
- Ne engedje meg, hogy a gyermekek a mosógéppel játszanak, vagy hogy a mosódobba bújjanak.
- A mosógép kezelése 8 évesnél idősebb gyermekek, csökkent testi, érzékszervi és lelki képességekkel rendelkező személyek, illetve nem megfelelő tapasztalatokkal, illetve ismeretekkel rendelkező személyek részére is megengedett, feltéve, hogy felügyelet alatt vannak, vagy felelős személy által tájékoztatva lettek a mosógép biztonságos használatáról és tisztában vannak a használatából eredő lehetséges kockázatokkal. Gyermekeknek a mosógéppel játszani tilos. Gyermekek csak felügyelet alatt végezhetnek mosógépápolást és karbantartást
- Ne használja a mosógépet 5 °C alatti hőmérsékleteknél.
- Szabadon elhelyezett modellek: ha egy szárítógépet szeretne a mosógép tetején elhelyezni, először vegye fel a

- kapcsolatot a vevőszolgálattal vagy a szakkereskedővel, és tudja meg, hogy ez lehetséges-e. Szárítógép elhelyezése a mosógépen csak a vevőszálatnál vagy a szakkereskedőnél beszerezhető megfelelő szerelőkészlet használatával lehetséges (ha a szárítógép a mosógépre lesz felszerelve).
- Ne hagyja a hálózatra csatlakoztatva a készüléket, amikor nem használja.
- Zárja el a vízcsapot, amikor nincs használatban.
- Bármilyen tisztítási vagy karbantartási művelet megkezdése előtt kapcsolja ki a mosógépet vagy húzza ki a konnektorból.
- Soha ne erőltesse az ajtó kinyitását, és ne használja lábtámaszként.
- Szükség esetén az elektromos hálózati vezeték kizárólag az ügyfélszolgálatnál beszerezhető ugyanolyan kábellel szabad kicserélni. A hálózati kábel cseréjét bízza kizárólag szakemberre vagy Szervizünk munkatársára.
- A 3 évesnél kisebb gyermekeket tartsa megfelelő távolságban a mosógéptől, amennyiben nincsenek állandó felügyelet alatt.

- A mosógép talapzatán levő szellőzőnyílásokat tilos vastag szőnyeggel eltakarni.

- Amennyiben a mosógépet talapzatra vagy más, felemelt pozícióba helyezi, ellenőrizze, hogy a talapzat:

- elég szilárd a mosógép nagy tömegéhez viszonyítva,
- teljesen vízszintes,
- elég nagy ahhoz, hogy a mosógép környékét oly módon határolja be, hogy az, rendkívüli körülmények fellépése esetén ne mozdulhasson el a helyéről.

- Ha az Ön mosógépe beépíthető modell:

- ne nyúljon hozzá, amíg nincs beépítve a konyhaszekrénybe
- tartózkodjon a fedőlap eltávolításától.

2. Csomagolás

- A csomagolóanyag teljesen újrahasznosítható, és el van látva az újrahasznosítás jelével ♻️. A csomagolóanyag hulladékba helyezésénél tartsa be az érvényes helyi előírásokat.

3. A csomagolás és a régi mosógépek hulladékba helyezése

- A mosógép újrahasznosítható anyagokból készült. A készülék kiselejtezéséről az érvényes helyi hulladékéelhelyezési előírásokkal összhangban kell gondoskodnia.
- Kiselejtezés előtt, távolítsa el minden mosószer maradékot, és vágja át a hálózati tápkábelt, hogy a mosógép használhatatlan legyen.
- A mosógép jelzés megfelel az elektromos és elektronikus berendezések hulladékairól szóló 2002/96/EK európai irányelvben (WEEE) foglalt előírásoknak. A hulladékká vált termék szabályszerű elhelyezésével Ön segít elkerülni a környezettel és az emberi egészséggel kapcsolatos azon esetleges negatív következményeket, amelyeket a termék megfelelő hulladékkezelése egyébként okozhatna.

- A terméken vagy a termékhez mellékelte dokumentumokon feltüntetett ♻️ jelzés arra utal, hogy ez a termék nem kezelhető háztartási hulladékként. Ehelyett a terméket a villamos és elektronikus berendezések újrahasznosítását végző telephelyek valamelyikén kell leadni. A készülék hulladékba helyezését az érvényes helyi hulladékéelhelyezési előírásokkal összhangban kell végrehajtani. A termék kezelésével, hasznosításával és újrahasznosításával kapcsolatos bővebb tájékoztatóért forduljon a lakóhelye szerinti polgármesteri hivatalhoz, a háztartási hulladékok kezelését végző társasághoz vagy ahhoz a bolthoz, ahol a terméket vásárolta.

4. Fagy

- Ne helyezze el a mosógépet olyan helyiségben, ahol a hőmérséklet fagypont alá süllyedhet. Amennyiben ez elkerülhetetlen, bizonyosodjon meg arról, hogy a mosógépből az összes víz ki lett engedve.
- Szerelje le a befolyócsövet(eket) a bevezető szelepről és hagyja, hogy az összes víz ki tudjon folyni belőle.
- Szerelje le a kifolyócsövet a szifonról vagy a mosdóból és hagyja, hogy az összes víz ki tudjon folyni belőle.
- Engedje ki a megmaradt vizet a mosógép belsejéből a „Víz kivétel” fejezetben leírtak szerint.

5. EK megfelelési nyilatkozat

- A készülék megfelel a következő európai szabványoknak: 2006/95/EK sz. irányelv az alacsony feszültségről 2004/108/EK sz. Elektromágneses kompatibilitási irányelv.

A gyártó nem felelős a ruhadarabok károsodásáért, amely a ruhadarabok vagy az alsó nemű címkéjén feltüntetett kezelési utasítások nem megfelelő vagy nem helyes betartásával lett okozva.

HASZNÁLAT MEGHATÁROZÁSA

1. A csomagolás eltávolítása és ellenőrzés

- A kicsomagolás után győződjön meg arról, hogy a mosógép sértetlen. Kétség esetén ne használja a mosógépet. Hívja fel a vevőszolgálatot vagy a kiskereskedőt.
- Az összes csomagolóanyagot (műanyag zacskók, hungarocell stb.) tartsa a gyermekek számára nem hozzáférhető helyen, mivel potenciális veszélyt jelentenek.
- Ha a készüléket a kiszállítást megelőzően hidegben tárolták, néhány óráig tartsa szobahőmérsékleten, mielőtt üzemeltetné.

2. Távolítsa el a rögzítőcsavarokat

- A mosógép rögzítőcsavarokkal van ellátva, amelyek megakadályozzák, hogy szállítás közben esetleg belső sérülés keletkezzen. A mosógép használatba vétele előtt a rögzítőcsavarokat mindenképpen el kell távolítani.
- A csavarok eltávolítása után a 4 mellékelt műanyag kupakkal fedje le a lyukakat.

3. A mosógép üzembe helyezése

- Távolítsa el a védőfóliát a kezelőlapról (ha van ezen a típuson).
- Ne a munkafelületnél megemelve mozgassa a készüléket.
- A készüléket szilárd és vízszintes padlófelületen, lehetőleg a helyiség egyik sarkában állítsa fel.
- Ellenőrizze, hogy a készülék mind a négy lába szilárdan áll a padlón, és hogy a mosógép tökéletesen vízszintesen áll (ehhez használjon vízmértéket).
- Fapadlók vagy ún. "úszó padlók" (például bizonyos parketta vagy laminált padlók) esetében a mosógép alá egy darab legalább 60 x 60 cm méretű és legalább 3 cm vastag furnérlemez helyezzen el, amelyet előzőleg a padlóhoz rögzített.
- Győződjön meg arról, hogy a mosógép alapzatán lévő szellőzőnyílásokat (ha vannak ilyenek az adott modellen) nem tömíti el szőnyeg vagy hasonló anyag.

4. Vízbekötés

- A befolyó csövet csavarja az ivóvíz csatlakozó csővére a vízszolgáltató utasításai szerint.
- Egy vízbekötéssel rendelkező modellek: hideg víz
- Két vízbekötéssel rendelkező modellek: hideg és meleg víz, vagy csak hideg víz (lásd a fejezetet "Üzembe helyezési útmutató").
- Vízcspap: 3/4" menetes tömlőcsatlakozó
- Víznyomás (áramlási nyomás): 100-1000 kPa (1-10 bar).
- Kizárólag új tömlőket használjon a mosógépnek a vízhozóhoz való csatlakoztatásához. A használt tömlőket nem szabad tovább használni, és azokat ki kell selejtezni.
- Meleg víz csatlakoztatású modelleknél: a befolyó víz hőmérséklete nem lépheti át a 60 °C-ot.

5. Vízleeresztés

- Rögzítse szilárdan a kifolyócsövet a szifonhoz, vagy egyéb csatorna lefolyóhoz.
- Ha a mosógép integrált vízelvezető rendszerhez van csatlakoztatva, győződjön meg arról, hogy ez utóbbi fel van szerelve kiömlőnyílással, ami megakadályozza az egyidejű feltöltést és vízleeresztést (szivornyahatás).

6. Elektromos bekötés

- Az elektromos hálózatra történő csatlakoztatást a gyártó utasításainak és az érvényes normatív biztonsági előírásoknak betartásával szakképzett villanyszerelő végezheti el.
- A feszültségre, áramfogyasztásra és a védelmi követelményekre vonatkozó adatok az ajtó belső felén található.
- A készüléket olyan aljzaton keresztül kell a hálózatra csatlakoztatni, amely rendelkezik az érvényben lévő előírásoknak megfelelő földelő kivezetéssel. A mosógép földelését törvény írja elő. A gyártó nem vállal semmilyen felelősséget a fenti előírások be nem tartásából származó dologi károkért vagy sérülésekért (személyek, állatok).
- Ne használjon hosszabbítót vagy elosztót.
- Bármilyen karbantartási művelet megkezdése előtt válassza le a mosógépet az elektromos hálózatról.
- Az üzembe helyezést követően mindenkor biztosítani kell a hálózati csatlakozóhoz való hozzáférést vagy a hálózatról kétpólusú kapcsolóval történő leválasztás lehetőségét.
- Ne üzemeltesse a készüléket, ha az a szállítás közben megsérült. Értesítse a vevőszolgálatot.
- A hálózati tápkábel kizárólag a vevőszolgálattal cseréltesse ki.
- Áramvédős kismegszakító használata esetén csak -el jelölt modelleket használjon.

A MOSÓGÉP LEÍRÁSA (1 ábra)

- A típustól függően!

- a. Munkafelület (szabadon elhelyezett modellekhez) / Fedőlap (beépíthető modellekhez)
- b. Mosószer-adagoló
- c. Kezelőlap
- d. Szervizlap (az ajtó belső lapján)
- e. Ajtó
- f. A szivattyú és a biztonsági kifolyócső (ha a modell tartozéka) az alsó idom mögött férhető hozzá.
- g. Állítható lábak

AJTÓ

- A mosógép ajtaját úgy nyissa ki, hogy a fogantyút kifelé húzza.
- Zárja be az ajtót nem túlzott erővel nyomva, amíg a helyére nem kattan.

AZ ELSŐ MOSÁSI CIKLUS ELŐTT

Hogy eltávolítsa a készülékből a gyári tesztek után esetleg bennmaradt vizet, javasoljuk, hogy ruha nélkül futtasson le egy rövid mosási ciklust.

1. Nyissa ki a csapot.
2. Csupkja be a készülék ajtaját.
3. Töltsön kis adag mosószert (kevésbé szennyezett

ruha esetén maximálisan 1/3 a mosóporgyártóval ajánlott mennyiségnek) a mosószer-adagoló fiókban található főmosási rekeszbe .

4. Állítsa és kapcsolja be a „Szintetika 60°C” programot (lásd a külön mellékelt „Program táblázatott”)

A MOSNIVALÓ ELŐKÉSZÍTÉSE

A ruhanemű szétválogatása

1. **A ruhaneműt a következők szerint válogassa szét:**
 - **A textilía típusa / kezelési szimbólum**
Pamut, kevertszálás, könnyen kezelhető/ műszálás, gyapjú, kézzel mosható textilíák.
 - **Szín**
A színes és a fehér ruhaneműket válassza szét. Az új színes ruhákat külön mossa.
 - **Méret**
Mossa a különböző méretű ruhadarabokat együtt, hogy javítsa a mosás hatékonyságát és a ruhák eloszlását a doiban.
 - **Kényes textilíák**
A kímélő kezelést igénylő ruhadarabokat külön mossa: használjon speciális programot a Tiszta élő gyapjú  jelzéssel ellátott darabokhoz, a függönyökhöz és más kényes ruhaneműkhöz. Mindig vegye le a függönygörgőket, vagy mossa a függönyöket pamut mosózsákban. Használja a kézzel mosható textilíák speciális programját. melltartókat) mindig mosózsákban vagy zárt párnahuzatban mossa.
2. **Űrítse ki a zsebeket**
A pénzermék, biztonsági tűk és más hasonló tárgyak megrongálhatják a mosott ruhaneműt, valamint a mosógép mosódobját és üstjét.
3. **Kapcsok**
Húzza fel a zipzáratokat, gombolja be a gombokat, kapcsolja össze a kapcsokat; a szabadon libegő övek és szalagok összegabalyodhatnak.

Folteltávolítás

- A vér-, tej-, tojás- és egyéb szervesanyag-foltokat a program enzimszakasza általában eltávolítja.
- A vörösbőr-, kávé-, tea-, fű- és gyümölcsfoltok stb. eltávolításához töltsön folttisztítót a mosószer-adagoló főmosási rekeszébe .
- A különösen makacs foltokat a mosás előtt kezelni kell.

Festés és fehérités

- Kizárólag mosógépekhez ajánlott festékeket és fehéritőszereket használjon.
- Kövesse a gyártó utasításait.
- A gép műanyag és gumi alkatrészei a ruhafesték illetve a fehéritő hatására elszíneződhetnek.

A mosnivaló ruha betöltése

1. Nyissa ki az ajtót.
2. A ruhadarabokat egyenként, lazán tegye be a mosódobba anélkül, hogy túlterhelné a dobot. Vegye figyelembe a Gyors áttekintő útmutatóban megadott töltetméreteket (ha a mosógépbe túl sok ruhát tesz, az csökkenti a mosás hatékonyságát, és elősegíti a ruhaneműk összegyűrődését).
3. Csupkja be a készülék ajtaját.

MOSÓSZER ÉS ADALÉKOK

⚠️ A mosószereket és adalékokat biztonságos, száraz helyen, gyermekektől távol tartsa.

⚠️ Ne használjon oldószereket (terpentin, benzín stb.). Ne mosson a gépben oldószerezrel vagy gyúlékony folyadékkal kezelt textilákat.

Csak kifejezetten háztartási mosógépekhez ajánlott mosószert és adalékokat használjon. Kövesse az egyes ruhaneműkön található mosási jelzéseket és mosási útmutatókat.

A mosószer típusa az alábbiaktól függ:

- A textília típusa
- Szín
- Mosási hőmérséklet
- A szennyezettség mértéke és a szennyeződés típusa

| Mosoda típusa | Fajta mosószer |
|--|--|
| Erősen szennyezett fehér ruhanemű (hideg víz -95°C): | nagyteljesítményű mosószer fehérítővel |
| Fehér kényes ruhanemű (hideg víz 40°C): | kímélő mosószer fehérítővel és/vagy optikai fehérítővel |
| Világos-/pasztellszínek (hideg víz-60°C): | mosószerek fehérítővel és/vagy optikai fehérítővel |
| Intenzív színek (hideg víz-60°C): | színes ruhaneműk mosására ajánlott mosószerek fehérítő/optikai fehérítő nélkül |
| Fekete/sötét színek (hideg víz-60°C): | mosószerek fekete/sötét színű ruhaneműk mosására |

Speciális mosást igénylő ruhanemű esetén (pld. gyapjú vagy mikroszál) a piacon található speciális mosószerek, adalékok vagy előmosásra alkalmas szerek használatát javasoljuk. További információért kattintson a www.cleanright.eu oldalra.

Ne használjon folyékony mosószert a főmosáshoz, ha aktiválta az "Előmosás" speciális funkciót
Késleltetett indítás / Ciklus vége estén ne használjon folyékony mosószert (típustól függően).

Adagolás

Kövesse a mosószer csomagolásán található adagolási útmutatót a következők figyelembevételével:

- A szennyezettség mértéke és a szennyeződés típusa.
- A mosótöltet mennyisége;
 - Teljes töltet: kövesse a mosószer gyártójának utasításait.
 - Fél-töltet: a teljes töltethez használt mennyiség 3/4-e;
 - Minimális töltet (körülbelül 1 kg): a teljes töltethez használt mennyiség fele.

Amennyiben a mosószer csomagolásán nincs feltüntetve a ruhaneműk maximális mennyisége, a gyártók általában a következőket javasolják: 4,5 kg ruhanemű koncentrált mosószer használata esetén és 2,5 kg ruhanemű gyengéd mosószer használata esetén.

- A Környéken Jellemző Vízkeménység (Erre Vonatkozóan A Vízműtől Kérjen Tájékoztatót): A Lágy Víz Kevesebb Mosószert Igényel, Mint A Kemény.

Megjegyzés:

A túl sok mosószer túlzott habképződést eredményezhet, ami csökkenti a mosás hatékonyságát. Ha a mosógép túl sok habot észlel, megakadályozhatja a centrifugálást vagy a mosóciklus időtartama megnő és emelkedik a vízfogyasztás is (lásd jegyzetek a túlzott habképződésről a „Hibaelhárítási útmutató” fejezetben). A szükségesnél kevesebb mosószer használata a ruha elszürkülését eredményezheti, és vízkőlerakódást idézhet elő a fűtőrendszeren, a mosódobon és a tömlőkön.

Mosó- és adalékanyagok adagolása (2 ábra)

I Előmosás rekesz

- Előmosó por (csak az „Előmosás” funkció kiválasztása esetén)

II Főmosás rekesz

- Mosópor (valamennyi program esetén használandó)
- Folteltávolító (választható)
- Vízlágyító (választható; 4-es, vagy annál magasabb vízkeménység osztály esetén ajánlott)

☼ Öblítőszerek rekesz

- Öblítőszerek (választható)
- Vízen feloldott keményítő (választható)

A mosó- és adalékszerek adagolásánál tartózkodjon a „MAX” szint túllépésétől.

Abban az esetben, hogy ha ön folyékony mosószert használ, zárja be a mosópor-adagoló fiókot **azonnal a mosószerral való feltöltése után.**

További tájékoztatás az egyes programoknál alkalmazott mosó- és öblítőszerekről a külön csatolt programtáblázatban található.

Klórmentesítő fehérítő használata ⚠️

- Mossa ki a ruhaneműt a kívánt programmal (Pamut, Műszál), adagoljon be megfelelő mennyiségű klórmentesítő fehérítőszert az ÖBLÍTŐSZER rekeszébe (gondosan zárja le a fedelet).
- A program vége után azonnal indítsa el az „Öblítés és centrifugálás” programot, hogy megszüntesse az esetleges megmaradt fehérítő szagát; ha kívánja, öblítőszert is használhat.
- Soha ne tegyen egyszerre klórmentesítő fehérítőszert és öblítőszert az öblítőszeres rekeszbe.
- Oxigénalapú fehérítők használásakor, tartsa be a fehérítőgyártóval előírt ajánlásokat.

Keményítő használata

- Válassza ki az „Öblítés és centrifugálás” programot, és ellenőrizze, hogy a centrifugálási sebesség ne legyen 800 fordulat/percnél magasabbra állítva.
- Indítsa el a programot, húzza ki a mosószer-adagoló, amíg kb. 3 cm nem látszik az öblítőszeres rekeszből.
- Öntse az elkészített keményítőoldatot az öblítőszeres rekeszbe, miközben a víz folyik a mosószer-adagolóba.

A VISSZAMARADT VÍZ LEERESZTÉSE/A SZŰRŐ TISZTÍTÁSA

Javasoljuk, hogy rendszeresen, évente legalább kétszerháromszor ellenőrizze és tisztítsa meg a szűrőt **különösen:**

- Ha a "Tisztítsa meg a szivattyút" jelzőfény  világít.
- Ha a készülék nem megfelelően ereszt le a vizet, vagy ha kihagyja a centrifugálási ciklus végrehajtását.
- Amennyiben a mosógépet olyan helységben állítottá fel, ahol a hőmérséklet 0 °C alá süllyedhet, engedje ki az összes a gépben maradt vizet, hogy elkerülje a gép meghibásodását.

FONTOS: a víz leeresztése előtt győződjön meg arról, hogy a víz kihűlt.

1. Állítsa le a készüléket, és húzza ki a hálózati csatlakozót.
2. Távolítsa el az alsó idomot (modelltől függően):
 - Nyomja be és lefelé az alsó idom jobb, illetve bal oldalán található biztonsági gombot (amennyiben a modell tartozékai), így az alsó idom meglazul és levehető (3 ábra).
 - A mosószer adagoló fejének szifonjával távolítsa el az alsó idomot: az alsó idom egyik részét nyomja lefelé a kezével, ezután a szifon orrát tolja be az alsó idom és a mosógép elülső része közötti hézagba és lazítsa ki az alsó idomot (4 ábra).
 - Beépített modellek esetén: távolítsa el a konyhasze- krény talapzatát.
3. A mosógép közelében helyezzen el egy kiöntőkapylót.
4. Amennyiben az Ön mosógépe rendelkezik biztonsági kifolyócsővel: lazítsa ki a kifolyócsövet a tartóból vagy húzza ki a mosógépből (modelltől függően). Amennyiben az Ön mosógépe nem

rendelkezik biztonsági kifolyócsővel: a szűrő alá helyezzen egy széles és lapos edényt (6 ábra), ne vegye figyelembe az 5-8 lépéseket és folytassa a 9 lépéssel.

5. Tartsa a biztonsági kifolyócső végét a kiöntőkapylóban és húzza ki belőle a dugaszt (5 ábra).
6. Várjon, amíg az összes víz kifolyik, ezután újra helyezze a dugaszt a csőbe (7 ábra).
7. Helyezze a biztonsági kifolyócsövet a tartóba vagy helyezze vissza a mosógépbe (modelltől függően).
8. A padlóra, a szűrő elé tegyen egy puha rongyot (pld. törölközőt).
9. Lassan nyissa ki a szűrőt úgy, hogy az óramutató irányával szemben fordítja (8 ábra); várjon, amíg kifolyik az összes víz, ezután teljesen csavarja le és vegye ki.
10. Kizárólag szűrőtisztításhoz: tisztítsa ki a szűrőt és a körülötte lévő részt; ellenőrizze, hogy a szűrő kamrája- ban található szivattyú rotorja szabadon foroghat-e.
11. Helyezze vissza a szűrőt és csavarja be az óramutató irányával szemben egészen addig, amíg engedli.
12. A mosószertartó fiókba öntsön kb. 1 liter vizet, hogy újra aktiválja az „Eco rendszert.” Ellenőrizze, hogy a szűrő helyesen van behelyezve és rögzítve van.
13. Szerelje vissza az alsó idomot (9 ábra); amennyiben szükséges, billentse a mosógépet hátra (egy másik személy segítsége szükséges). Beépített modellek esetén: helyezze vissza a konyhasze-krény talapzatát.
14. Csatlakoztassa ismét a készüléket az elektromos hálózathoz. A mosógép most már ismét üzemkés.

ÁPOLÁS ÉS KARBANTARTÁS

Mindig húzza ki a mosógépet, mielőtt bármilyen karbantartási.

A mosószer-adagoló fiók tisztítása

1. Húzza ki a mosószer-adagoló fiókot. Újijával nyomja lefelé azt a helyet, ahol a kioldókar „PUSH” jellel van megjelölve (10 ábra), így a fiókot meglazítsa, majd teljesen kihúzhatja.
2. Emelje ki felfelé a kioldókart az öblítőszerkezetből (11 ábra).
3. Minden alkatrészt mosson le folyó víz alatt.
4. Nedves ruhával törölje tisztára az adagolórekeszt.
5. Teljes erőből nyomja le a kioldókart és helyezze vissza az öblítőszerkezetbe, majd a rekeszt helyezze vissza a mosószer- adagoló fiókba.

Vízbevezető tömlő

(12, 13 és 14, ábra- a modelltől függően)

Rendszeresen ellenőrizze a csatlakozót vezetékét, hogy nincs-e meghajolva vagy nincs-e rajta szakadás, és szükség esetén cserélje le egy új, azonos típusúra.

Abban az esetben, hogy a mosógépe vízbevezető tömlője megegyezik a 13 ábra feltüntetett típussal és a készülék nem tölt be vizet, ellenőrizze a biztonsági szelepet. Ha a szelep (A) pirosra változott, az azt jelenti, hogy a tömlő vízelállítási biztonsági funkciója aktiválva lett, a tömlőt szükséges egy újra cserélni, amely a vevőszolgálatnál vagy a szakkereskedőnél beszerezhető. A bevezető tömlő lecsavarozásához, ahogy ezt az 13 ábra is mutatja, a leeresztő kart (B - ha van ilyen) nyomja lefelé, amíg lecsavarozza.

Ha a vízbevezető tömlő átlátszó tömlőbevonattal rendelkezik (14 ábra), rendszeresen ellenőrizze az átlátszó bevonat színét. Ha a bevonat kezd sötétedni,

ez azt jelzi, hogy a tömlőn szivárgás lehet, és ki kell cserélni. Forduljon a vevőszolgálati csoporthoz vagy a szakkereskedőhöz a csere tömlő beszerzése érdekében.

A vízbevezető tömlő(k)ben lévő a szitaszűrő tisztítása

1. Zárja el a csapot, és lazítsa meg a vízbevezető tömlőt a csapon.
2. Tisztítsa meg a belső szitaszűrőt, és a vízbevezető tömlőt csavarja vissza a csapra.
3. Most csavarja le a vízbevezető tömlőt a mosógép hátulján.
4. Egy kombinált fogóval húzza ki a szitaszűrőt a mosógép csatlakozójából, és tisztítsa meg.
5. Illesse vissza a szitaszűrőt, és csavarja vissza a vízbevezető tömlőt.
6. Nyissa ki a csapot, és ellenőrizze, hogy a csatlakozások nem szivárognak-e

A készülék külső felülete és a kezelőlap

- Mossa le a puha benedvesített ronggyal. Törölje szárazra száraz ronggyal.

A készülék belseje

- Minden mosás után hagyja egy ideig nyitva az ajtót, hogy a készülék belseje kiszáradhasson.
- Ha soha nem mos 95°C-on vagy csak nagyon ritkán, javasoljuk, hogy alkalmanként futtasson le egy 95°C programot mosnivaló nélkül, csupán kismennyiségű mosószert betöltve, hogy a készülék belsejét tisztán tartsa.

Ajtőtömítés

- Minden mosás után egy nedvszívó pamutruhával törölje szárazra az ajtőtömítést; győződjön meg arról, hogy az ajtőtömítés teljesen száraz, mielőtt bezárja az üres mosógép ajtaját.
- Időnként ellenőrizze az ajtőtömítés állapotát.

Szűrő

- Rendszeresen ellenőrizze, és legalább évente

kétszer-háromszor tisztítsa meg a szűrőt (lásd "A visszamaradt víz leeresztése/A szűrő tisztítása").

Ne használjon oldószer tartalmozó tisztítószert, sűrölőszert, üveg tisztító szert, általános tisztítószert vagy gyúlékony folyadékot. Ezek bármelyike károsíthatja a mosógép műanyag felületét, vagy egyéb részét.

A RUHANEMŰK A CENTRIFUGÁLÁS UTÁN IS NEDVESEK MARADNAK

A ruhaneműkben a centrifugálás után is megmaradó nedvesség mértéke nagyban függ az anyag típusától, a kiválasztott programtól és a centrifugálás sebességétől. A legkevesebb fennmaradó nedvességet az Energia címkén feltüntetett mosási program felhasználásával lehet elérni, a maximális centrifugálási sebesség mellett. Ez a program egy különálló programlistán van jelezve "Referencia program az Energia címkén" jellel. Alább lásd egy felmérést a fennmaradó nedvességtartalommal (%-ban kifejezve) kapcsolatban, amely különböző centrifugálás-szárítás hatékonysági osztályhoz kapcsolódik:

| Centrifugálás-szárítás hatékonysági osztály | Fennmaradó nedvességtartalom %-ban |
|---|--|
| A (= leghatékonyabb) | kevesebb, mint 45 |
| B | 45 vagy magasabb, de kevesebb, mint 54 |
| C | 54 vagy magasabb, de kevesebb, mint 63 |
| D | 63 vagy magasabb, de kevesebb, mint 72 |
| E | 72 vagy magasabb, de kevesebb, mint 81 |

SZÁLLÍTÁS / KEZELÉS

Soha ne emelje fel a munkafelületnél fogva a készüléket szállításkor (ha van ilyen).

1. A hálózati tápkábelt húzza ki a konnektorból.
2. Zárja el a csapot.
3. Ellenőrizze, hogy a gép ajtaja és a mosószer-adagoló megfelelően be van-e zárva.

4. Szerelje le a vízbevezető és a vízleeresztő tömlőket.
5. Eressze le a készülékből és a tömlőkből a visszamaradt vizet (lásd "A visszamaradt víz leeresztése/ A szűrő tisztítása").
6. Szerelje fel a rögzítőcsavarokat (kötelező).

TARTOZÉKOK

Egyes szabadon álló modellek esetében vevőszolgálatunk vagy szakkereskedőnk révén beszerezhetők a következők:

- **Fiókos lábazat**, amely a mosógép alá szerelhető be. Ez megemeli a mosógépet, ami lehetővé teszi a kényelmesebb be- és kikapcsolást, mivel nem kell lehajolnia a készülék eléréséhez. Ezen túlmenően nagyszerű térkihasználó eszközt és tárolási megoldást is nyújt.
- **Egymásba rakható készletet**, amely segítségével a mosógépre ruhaszárító gépet helyezhet el.

- **Egymásba rakható polcot**, amely segítségével a ruhaszárító gépet a mosógép tetejére helyezheti el, amivel helyet takaríthat meg, egyben megkönnyíti a ruhaneműk behelyezését és kivételét a ruhaszárító gépből ilyen magas helyzetben is.
- **Fedőlap készletet**, aminek segítségével a mosógép a konyhabútor folyamatos konyhalapja alá beépíthető. Érdeklődjön szakszervizben vagy szakboltban, hogy az Ön mosógépe beépíthető-e.

VEVŐSZOLGÁLAT

Mielőtt a vevőszolgálatot hívna:

1. Próbálja meg megoldani a problémát (lásd "Hibaelhárítási útmutató").
2. A program újraindításával ellenőrizze, hátha a probléma magától megoldódott.
3. Ha a mosógép továbbra sem működik megfelelően, hívja fel a vevőszolgálatot.

Adja meg a következő adatokat:

- A meghibásodás jellege.
- A mosógép típusszáma.
- A szervizkód (a SERVICE szó után álló szám).

A vevőszolgálati matrica az ajtó belső felén található.

- Az Ön teljes címe.
- Az Ön telefonszáma és körzetszáma.
A vevőszolgálat telefonszáma és címe a garancialevélen található. Esetleg konzultáljon a kereskedővel, ahol a készüléket vásárolta.

Gyártó:

Whirlpool Europe s.r.l.
Viale Guido Borghi 27
21025 Comerio (VA)
Italy

SERVICE 0000 000 00000



HIBAELEHÁRÍTÁSI ÚTMUTATÓ



A mosógép különféle automatikus biztonsági funkciókkal rendelkezik. Ezek lehetővé teszik a meghibásodások időbeni észlelését, és a biztonsági rendszer ennek megfelelően tud reagálni. Az észlelt hibák gyakran olyan aprók, hogy percek alatt kiküszöbölhetők.

| Probléma | Probléma Okok, megoldások, tippek |
|--|---|
| A készülék nem indul el, egyik jelzőlámpa sem világít | <ul style="list-style-type: none"> A dugasz nincs rendesen bedugva az aljzatba. Az aljzat vagy a biztosíték nem működik megfelelően (használgjon egy lámpát vagy hasonló készüléket az ellenőrzéshez). Bekapcsolás előtt, illetve a program befejezése után a mosógép energiatakarékosági okokból automatikusan kikapcsol. Amennyiben be akarja kapcsolni a mosógépet, előbb állítsa be a programkapcsolót az „Off/O” (kikapcsol), majd újra a kiválasztott program pozíciójába. |
| A készülék nem indul el, bár a „Start (Szünet)” gombot megnyomta | <ul style="list-style-type: none"> Az ajtó nincs megfelelően bezárva. A „Gyerekkár/Nyomógombok blokkolása” funkciót aktiválta $\text{---}\bigcirc$ (amennyiben az Ön modelljében hozzáférhető). Ha a gombok blokkolását fel akarja oldani, egyidőben nyomja le mindkét, kulccsal jelölt gombot és hagyja őket lenyomva legalább 3 másodpercig. A kulcs jele eltűnik a kijelzőről és indulhat a program. |
| A készülék program közben leáll, és a „Start (Szünet)” jelzőfény villog | <ul style="list-style-type: none"> Az „Öblítőstop” opció aktiválva van. Nyomja be az „Start (Szünet)” gombot a ruhanemű centrifugálásához. A víz centrifugálás nélküli kivezetéséhez válassza a „Víz kivezetés” programot (ha van ilyen) vagy legalább 3 másodpercig tartsa lenyomva az „Újra indít/Víz kivezetés” gombot. A programot módosították - válassza ki újra a kívánt programot, és nyomja meg a „Start (Szünet)” gombot A programot megszakították, és véletlenül kinyitották az ajtót - zárja be az ajtót, és a „Start (Szünet)” gomb megnyomásával indítsa újra a programot. A készülék biztonsági rendszere aktiválódott (lásd „Működési rendelkezések jelzőgombjai leírása” a program táblázatában). A vízcsapot nem nyitották ki, vagy a vízbevezető meg van törve vagy el van tömítve (a „Vízcsap zárva” kijelző villog). |
| A mosószer-adagoló mosószer-és/vagy adalék- maradványokat tartalmaz | <ul style="list-style-type: none"> A beérkező víz nem elegendő; a vízbevezetés szitaszűrője lehet, hogy el van takarva (lásd „Ápolás és karbantartás”). |
| A készülék centrifugálás alatt remeg | <ul style="list-style-type: none"> Nem távolította el a rögzítőcsavarokat; a mosógép használatba vétele előtt a rögzítőcsavarokat mindenképpen el kell távolítani. A készülék nincs vízszintbe állítva /nem áll szilárdan mind a négy lábán (lásd a külön „Üzembe helyezési útmutató” c. füzetet). |
| Az utolsó centrifugálás nem elég hatékony | <ul style="list-style-type: none"> A centrifugálás közben fellépő egyensúlyzavar megzavarta a mosógép biztonságát (lásd „Egyensúlyzavar centrifugálás közben”). A túlzott habképződés megakadályozza a centrifugálást. válassza ki és indítsa el az „Öblítés és centrifugálás” programot. Kerülje a túlzott mosószerhasználatot (lásd „Mosószer és adalékok”). A „Centrifugálás” gomb egy alacsony centrifugálási sebességre van állítva. |
| „Egyensúlyzavar centrifugálás közben” A kezelőpanelen található „Centrifugálás/ Víz kivezetés” jelzőlámpa villog, vagy a kezelőpanelen a centrifugálás sebessége villog, vagy a centrifugálás sebessége jelzőlámpa villog a program befejezése után (típustól függően). A ruhanemű még mindig nagyon nedves. | <p>A túl sok ruhanemű a centrifugálás közben meggátolta, hogy a centrifugálás közben ne károsodjon a mosógép. Ezért a ruhaneműk még mindig nagyon nedvesek. Az egyensúlyzavar okai a következők lehetnek: túl kevés ruhanemű (csak kevés túl nagy méretű vagy túlzottan nedvszívó ruhanemű, pld. törülközők van a gépben).</p> <ul style="list-style-type: none"> Amennyiben lehetséges, kerülje a túl kevés ruhanemű behelyezését a gépbe. Nagy méretű vagy nehéz ruhanemű mosása esetén javasoljuk, hogy más, különböző méretű ruhaneműt is adjon az ilyen mosandó ruhaneműhöz. <p>Amennyiben centrifugálni kívánja a nedves ruhaneműt, adjon a mosáshoz több, különböző méretű ruhaneműt, egyben válassza és indítsa el a „Víz a dobban & Centrifugálás” programot.</p> |
| A gép a program közben abahagyja működését egy pár percre; úgy tűnik, a program nem fog folytatódni. | <p>Ez a mosógép normál tulajdonsága, hogy optimalizálja az öblítés ciklusát. Egyik a leállítás okai közül lehet, pld. túlzott mennyiségű mosószer használata; a gép automatikusan leállítja a programot, hogy csökkentse a túlzott habképződést. Ez a leállítás többször is megismétlődhet, amíg a hab mennyisége nem lesz megfelelően alacsony ahhoz, hogy a mosási ciklus folytatódhasson. Ha a túlzott habképződés továbbra is fennáll, a „Szerviz” gomb villogni kezd és a kijelzőn az „F18” vagy „Fod” jelzés látható - lásd utasítások a „Szerviz” kijelzést illetően a következő oldalakon.</p> |

| Probléma | Probléma Okok, megoldások, tippek |
|---|---|
| Mosószermaradványok a ruhaneműn mosás után | A sötét színű anyagokon észlelhető fehéres foltokat a foszfátmentes mosóporokban lévő oldhatatlan összetevők okozzák: - kerülje a mosószer túladagolását, használjon folyékony mosószert, válassza az "Intenzív öblítés" opciót, ha lehetséges, kefélje le a szövetet |
| A program időtartama sokkal hosszabb vagy rövidebb, mint az a program táblázatban vagy a kijelzőn (ha rendelkezésre áll) szerepel | Ez a mosógép normális tulajdonságai közé tartozik, hogy idomul olyan tényezőkhöz, amelyek kihatnak a program időtartamának hosszára, pld.: túlzott habképződés, ruhaneműk egyenlőtlen elosztása túlzottan nehéz ruhaneműk miatt, hosszabb vízmelegítés a befolyó víz nagyon alacsony hőmérséklete miatt, stb..... Ezen felül a mosógép érzékelő rendszere a mosási ciklus időtartamát a ruhanemű mennyiségéhez idomítja. Ezen tényezők alapján a program közben átértékelődik a program időtartama és ha ez szükséges, ezt a gép aktualizálja; a kijelzőn (ha rendelkezésre áll) az időtartam módosítása közben egy rajz jelenik meg . Kis mennyiségű ruhanemű mosása esetén a program táblázatban megjelölt időtartam 50% is rövidebb lehet. |

Hibajelzések leírása

| Hibajelzés villog | Jelzés a kijelzőn (ha van a készüléken) | Leírás - Okok - Megoldások |
|---|---|--|
| "Szerviz"  | től "F03" -ig "F43" (kivételével "F18" és "F24") | "Elektromos modul hibája" Nyomva a "Nullázás" gombot legalább 3 másodpercig. |
| | "F24" | Túlzottan nedvességszívó ruhaneműk használata esetén jelenhet meg, vagy abban az esetben, ha nagy mennyiségű ruhaneműt helyezett a gépbe és kis mennyiségű ruhanemű mosására alkalmas mosási programot választott. Ne terhelje túl a mosógépet! A „Reset” gombot tartsa legalább 3 másodpercig lenyomva, ezután leáll a program. Válassza ki és indítsa el az „Öblítés és Centrifugálás” programot, hogy a megszakított mosási ciklus helyesen érjen véget. |
| | "F02" vagy "FA" | "Vízáró hiba" A programkapcsolót állítsa „Off/O” helyzetbe, húzza ki a csatlakozót a hálózati csatlakozóból és zárja el a befolyócső szelepét. Ezután: <ul style="list-style-type: none"> • Csatlakoztassa ismét a készüléket az elektromos hálózathoz. • Nyissa ki a vízcsapot (ha a víz azonnal áramlik a készülékbe anélkül, hogy az elindulna, meghibásodás történt; zárja el a vízcsapot, és értesítse a Vevőszolgálatot). • Válassza ki és indítsa el ismét a kívánt programot. |
| | "F18" vagy "Fod" | „Nagy mennyiségű hab” A nagy mennyiségű hab megszakította a programot. Amennyiben a "Javasolt adagolás" funkciót választotta (ha az Ön modelljében rendelkezésre áll), ellenőrizze, hogy a különböző típusú programcsoportoknál meghatározott adagolt mennyiség megfelel-e a használt mosószernek javasolt adagjainak (részleteket lásd a különálló "Javasolt adagolás" útmutatóban). <ul style="list-style-type: none"> • Válassza ki és indítsa el az "Öblítés és centrifugálás" programot. • Ezután, válassza ki és indítsa el ismét a kívánt programot, kevesebb mosószert használva. Lásd a „Mosógép megszakítja a program folyamatát.....” részt is a „Meghibásodás elhárítási kézikönyv” első oldalán. |

| Hibajelzés villog | Leírás - Okok - Megoldások |
|---|---|
| <p data-bbox="157 291 296 314">"Vízcsap zárva"</p>  | <p data-bbox="347 161 1048 184">Nincs vagy elégtelen a készülék vízellátása. A "Start (Szünet)" jelzőfény villog.</p> <p data-bbox="347 189 588 211">Ellenőrizze a következőket:</p> <ul data-bbox="347 217 1078 413" style="list-style-type: none"> <li data-bbox="347 217 982 239">• Teljesen nyitva van-e a vízcsap, és a víznyomás megfelelő mértékű-e. <li data-bbox="347 241 768 263">• A vízbevezető tömlő nincs-e megcsavarodva. <li data-bbox="347 265 1078 314">• A vízbevezető tömlő szitaszűrői nincsenek-e eltömődve (lásd "Ápolás és karbantartás"). <li data-bbox="347 315 621 338">• A víztömlő nincs-e befagyva. <li data-bbox="347 340 1069 413">• A vízbevezető tömlőn lévő biztonsági szelep figyelőablaka piros (feltéve, hogy a készülék a "13" képen látható vízbevezető tömlővel rendelkezi - lásd az előző "Ápolás és karbantartás" fejezetet); cserélje ki a tömlőt egy ugyanolyan típusú újjal, ami a vevőszolgálatnál vagy a szakterkeskedőnél beszerezhető. <p data-bbox="347 423 1060 472">Miután a problémát megoldotta, indítsa újra a programot a "Start (Szünet)" gomb megnyomásával. Ha a hiba ismét jelentkezik, forduljon a vevőszolgálathoz.</p> |
| <p data-bbox="150 591 302 635">"Tisztítsa meg a szivattyút"</p>  | <p data-bbox="347 484 982 548">A használt vizet a készülék nem szivattyúzza le. A készülék a megfelelő programlépésben leáll; válassa le a hálózatról, és ellenőrizze a következőket:</p> <ul data-bbox="347 558 1042 692" style="list-style-type: none"> <li data-bbox="347 558 1042 602">• A vízleeresztő tömlő nincs-e megcsavarodva, vagy a tömlő nincs-e eltömítve más módon. <li data-bbox="347 604 1042 670">• A szivattyú vagy a szűrő nincs-e eltömődve (lásd "A visszamaradt víz leeresztése/A szűrő tisztítása"; a víz leeresztése előtt győződjön meg arról, hogy a víz kihűlt). <li data-bbox="347 671 707 694">• A vízleeresztő tömlő nincs-e befagyva. <p data-bbox="347 704 1054 769">Miután a problémát megoldotta, nyomva a "Nullázás" gombot legalább 3 másodpercig; ezután indítsa el újra a kívánt programot. Ha a hiba ismét jelentkezik, forduljon a vevőszolgálathoz.</p> |

Ha a mosógép nem rendelkezik a időkijelzővel, ellenőrizze, hogy a fentebb leírt helyzetek melyike lehet a hiba eredete, és kövesse a megfelelő utasításokat.

ÜZEMBE HELYEZÉSI ÚTMUTATÓ

A képek a használati utasítás borítóján találhatóak.

Beeépített modellek esetén: lásd a külön csatolt "Beszerelési Útmutatót".

A zajokat, a túlzott vibrációt és a vízvívárgásokat a helytelen üzembe helyezés is okozhatja. Szabadon elhelyezett modellekhez: soha ne mozgassa a munkafelületnél fogva a készüléket.

TÁVOLÍTSA EL A RÖGZÍTŐCSAVAROKAT! (15 ábra)

Fontos:

- **Ha nem távolítja el a szállítási rögzítőcsavarokat, az károsíthatja a készüléket!**
- **Őrizze meg a rögzítőcsavarokat arra az esetre, ha később szállítania kell a készüléket; ekkor fordított sorrendben illessze vissza a rögzítőcsavarokat.**

1. Lazítsa meg és csavarja ki mind a négy szállítócsavart; használjon 13 mm-es kulcsot (ábra 16a, b).
2. Ezután a csavarokat újra csavarja be kb. 2 cm-re. Húzza ki a mosógép hátuljából a műanyag darabokat azok mozgatásával és a csavarok meghúzásával (ábra 16c, d, e).
3. A mosógéphez mellékelt műanyag zárórészeket nyomja a nyílásokba, hogy elzáródjanak (ábra 16f).

A LÁBAK BGAZÍTÁSA

A készüléket szilárd és vízszintes padlófelületen kell felállítani (szükség esetén használjon vízmértéket). Ha a készüléket fapadlón vagy más hullámosodásra hajlamos padlózatot állítja fel, a készüléket egy legalább 60 x 60 centiméteres, 3 cm vastag rétegelt lemezre állítva ossza el a súlyt, a lemezt pedig rögzítse a padlóhoz. Abban az esetben, ha a padló egyenetlen, szükség szerint állítsa be a 4 szintezőlábat; ne tegyen fadarabot stb. a lábak alá. Kézzel csavarozza le a mosógép lábait, 2-3 fordulattal az óramutató járásával ellentétes, majd kulcs (13 mm) segítségével lazítsa meg a biztosító anyát (17, 18. ábra).

Kissé emelje meg a készüléket, és a lábat forgatva állítsa be annak kívánt magasságát (18 ábra).

Fontos: az ellenanyát az óramutatók járásával ellentétes irányban, a mosógép felé forgatva húzza meg (19, 20. ábra).

A VÍZBEVEZETŐ TÖMLŐ CSATLAKOZTATÁSA

Amennyiben a befolyó cső még nincs bekötve, csavarja fel kézzel a cső meghajlított végét a mosógép hátsó részén található szelepre (21, 22. ábra). Kézzel csavarja fel a befolyó cső egyenes végét a csapra és húzza meg az anyacsavart.

Figyelmeztetés:

- A tömlő nem lehet megcsavarodva!
- A készüléket **tilos** nem túlnyomásos vízmelegítő keverőcsapjára csatlakoztatni!
- A vízcsapot teljesen kinyitva ellenőrizze, hogy a csatlakozásoknál nem szivárog-e a víz.
- Ha a tömlő nem elég hosszú, cserélje ki egy megfelelő hosszúságú nyomásálló tömlőre (legalább 1000 kPa nyomásnak ellenálló, EN 61770 szerint bevizsgált típus). Amennyiben hosszabb víz korlátozó csőre van szüksége, kérésével forduljon ügyfélszolgálatunkhoz vagy az Ön márkakereskedőjéhez.
- Rendszeresen ellenőrizze, hogy a vízbevezető tömlőn nincsenek-e repedések vagy törések, és szükség esetén cserélje ki.
- A mosógép visszacsapó szelep nélkül csatlakoztatható.

A VÍZLEERESZTŐ TÖMLŐ CSATLAKOZTATÁSA

1. Amennyiben a kifolyó cső a 23 ábrán vázolt módon lett beszerelve: Kapcsolja le a nyílakkal jelölt kapcsolókról.
 2. Amennyiben a vízleeresztő tömlő a mosógép felső részére van felszerelve (24 ábra): Kapcsolja le a nyílakkal jelölt mindkét tartólóról (a modelleltől függően).
 3. Rögzítse szilárdan a kifolyócsövet a szifonhoz, vagy egyéb csatorna lefolyóhoz.
- Ügyeljen arra, hogy a vízleeresztő tömlő ne legyen megcsavarodva.
 - Rögzítse a tömlőt, hogy az ne essen le.
 - A vízleeresztő tömlőt nem szabad kisméretű mosdókagylókra akasztani.
 - Amennyiben a tömlőt meg kell hosszabbítani, használjon azonos típusú tömlőt, és a csatlakozást kapcsolakkal biztosítsa.
 - Szívócső magasság – a kifolyó cső csatlakozása legalább 60 cm, legfeljebb 125 cm lehet.
 - A kifolyó cső maximális teljes hossza: 2,50 m (ebben az esetben a rögzítés maximális magassága 90 cm).

ELEKTROMOS BEKÖTÉS



- Földelő csatlakozással rendelkező aljzatot használjon.
- Ne használjon hosszabbítót vagy elosztót.
- Az elektromos hálózati kábel cseréjét kizárólag szakképzett villanyszerelő végezheti.
- Az elektromos csatlakoztatásoknak meg kell felelniük a helyi előírásoknak.

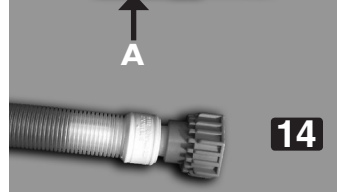
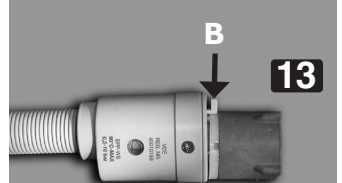
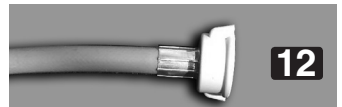
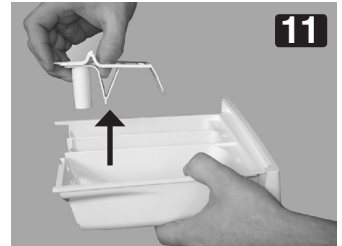
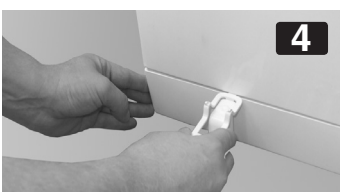
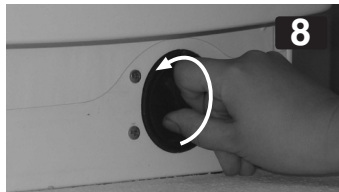
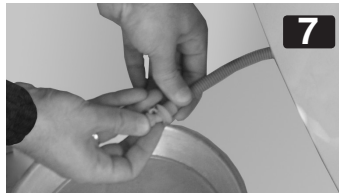
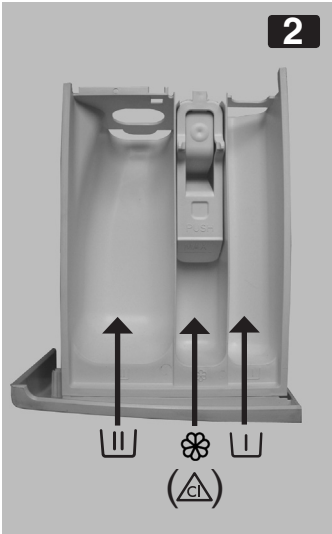
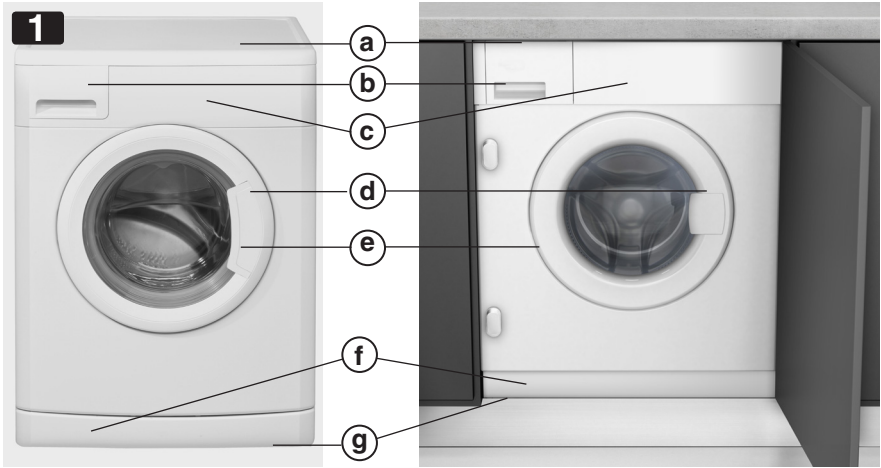

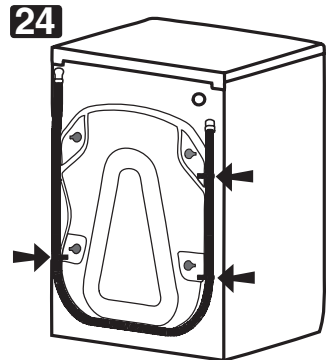
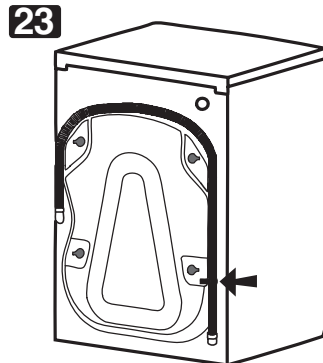
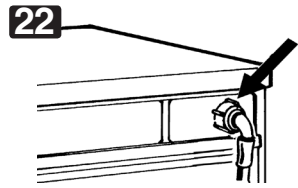
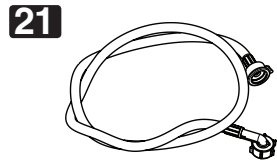
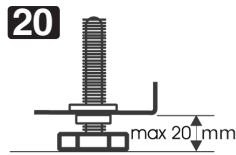
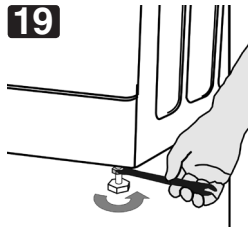
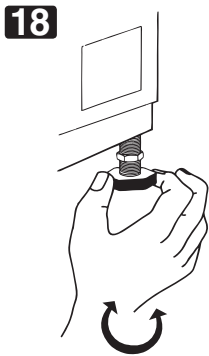
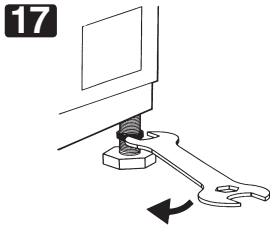
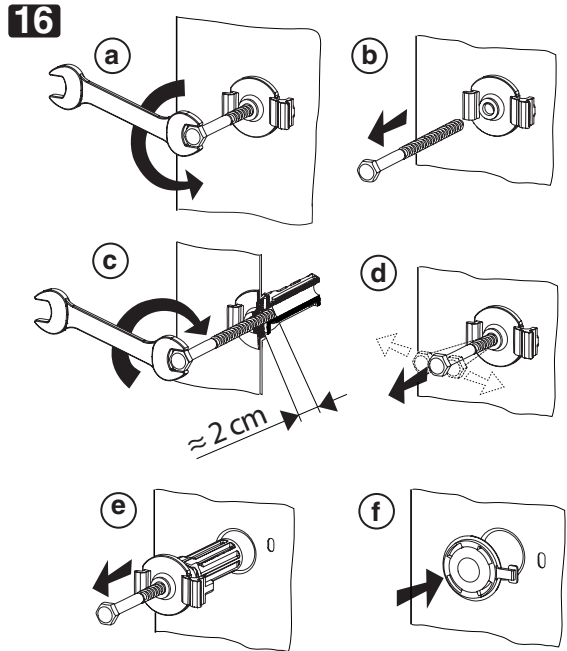
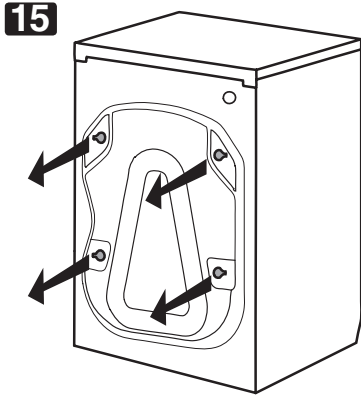

W10748618



 10/2014

Whirlpool® Registered trademark/TM Trademark of Whirlpool group of companies - © Copyright Whirlpool Europe s.r.l. 2014. All rights reserved - <http://www.whirlpool.eu>