

**Instructions for use**  
**Bedienungsanleitung**  
**Notice d'utilisation**  
**Gebruiksaanwijzing**  
**Istruzioni per l'uso**  
**Instruções de utilização**  
**Οδηγίες χρήσης**



**Uputstva za upotrebu**  
**Navodila za uporabo**  
**Пайдалану нұсқаулығы**  
**Upute za uporabu**  
**Lietošanas instrukcija**  
**Naudojimo instrukcija**



**Kasutusjuhised**  
**Instrukcja obsługi**  
**Návod k obsluze**  
**Návod na použitie**  
**Használati útmutató**



**Инструкция по эксплуатации**  
**Инструкции за употреба**  
**Instrucțiuni privind siguranța**  
**Інструкції з використання**  
**دليل الاستعمال**

**Whirlpool**

SENSING THE DIFFERENCE



SENSING THE DIFFERENCE

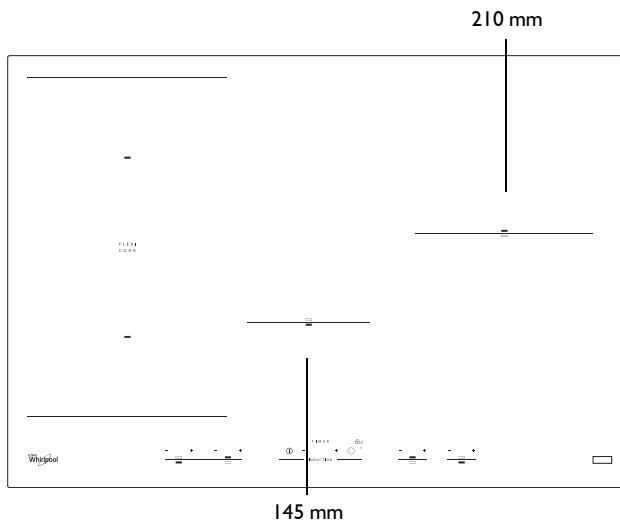
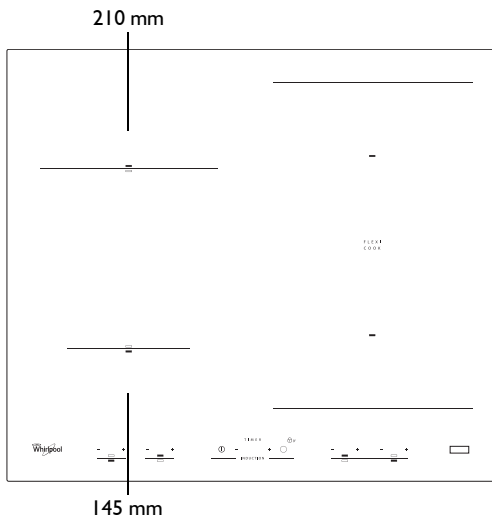

<b>SLOVENSKO</b>	<b>Namestitev</b>	<b>Stran</b>	<b>8</b>	<b>Navodila za uporabo</b>	<b>Stran</b>	<b>9</b>
<b>HRVAT</b>	<b>Montaža</b>	<b>Stranica</b>	<b>17</b>	<b>Uputama za uporabu</b>	<b>Stranica</b>	<b>19</b>
<b>LATVIEŠU</b>	<b>Uzstādīšana</b>	<b>Lappuse</b>	<b>26</b>	<b>Lietošanas norādījumi</b>	<b>Lappuse</b>	<b>27</b>
<b>LIETUVIŲ</b>	<b>Įrengimas</b>	<b>Puslapis</b>	<b>35</b>	<b>Naudojimo instrukcijos</b>	<b>Puslapis</b>	<b>36</b>
<b>EESTI</b>	<b>Paigaldamine</b>	<b>Lehekülg</b>	<b>44</b>	<b>Kasutusjuhend</b>	<b>Lehekülg</b>	<b>45</b>
<b>POLSKI</b>	<b>Instalacja</b>	<b>Strona</b>	<b>54</b>	<b>Instrukcja obsługi</b>	<b>Strona</b>	<b>55</b>
<b>ČESKY</b>	<b>Instalace</b>	<b>Strana</b>	<b>62</b>	<b>Návod k použití</b>	<b>Strana</b>	<b>64</b>
<b>SLOVENSKY</b>	<b>Inštalácia</b>	<b>Strana</b>	<b>71</b>	<b>Návod na používanie</b>	<b>Strana</b>	<b>73</b>

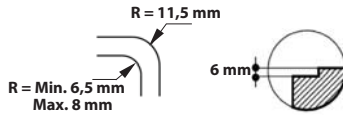
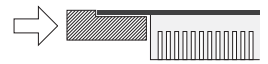
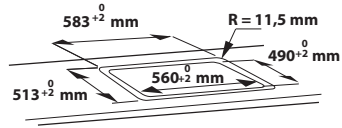
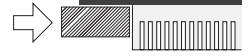
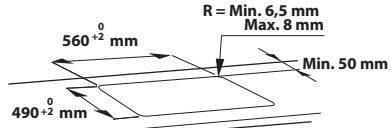
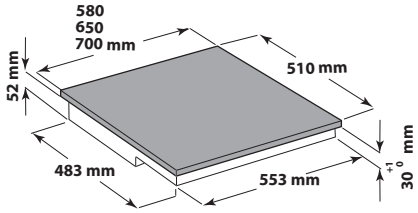
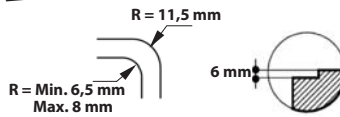
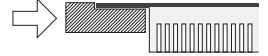
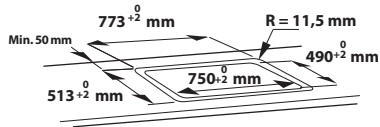
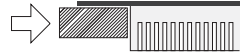
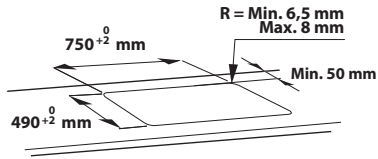
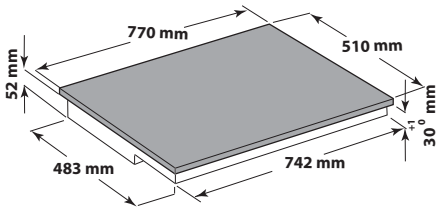
**A****B**

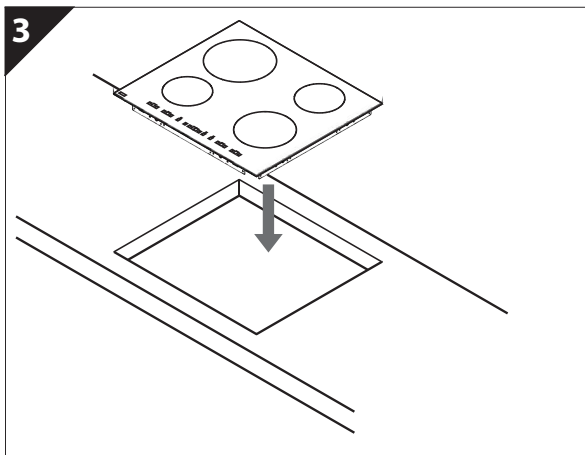
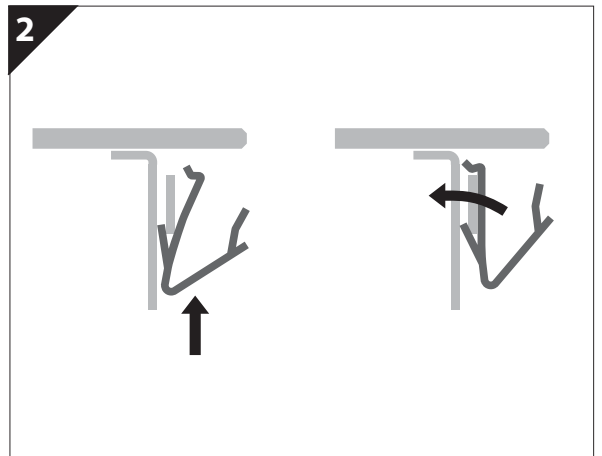
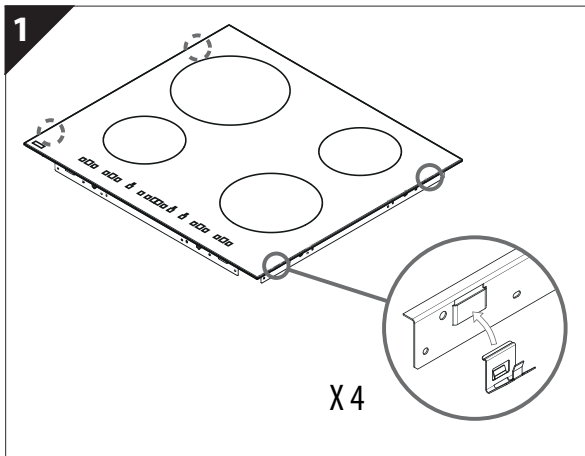
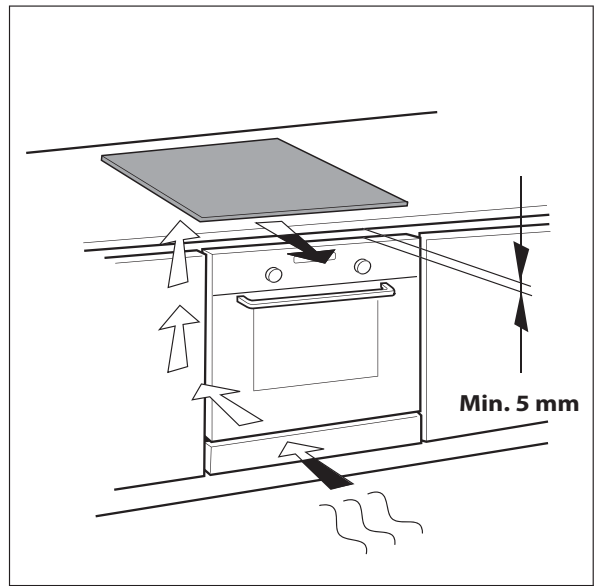
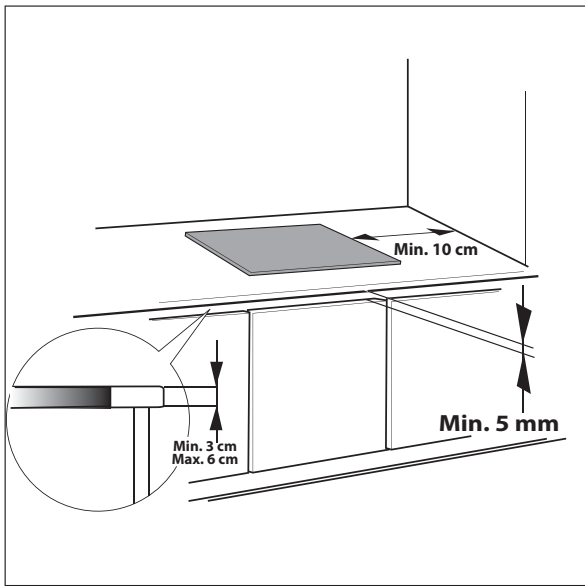

# POMEMBNA VARNOSTNA NAVODILA

Ta navodila so na voljo tudi na spletni strani: [www.whirlpool.eu](http://www.whirlpool.eu)

## **VAŠA VARNOST IN VARNOST DRUGIH OSEB STA IZREDNO POMEMBNI**

V navodilih za uporabo in na napravi so pomembna varnostna sporočila, ki jih mora uporabnik prebrati in vselej upoštevati.

 To je simbol za nevarnost, ki opozarja o potencialnih tveganjih za uporabnike in druge. Pri vseh varnostnih sporočilih so simbol za nevarnost in naslednji izrazi:

 **NEVARNOST** Označuje nevarno situacijo, ki bo povzročila težko poškodbo, če se ji ne izognete.

 **OPOZORILO** Označuje nevarno situacijo, ki lahko povzroči težko poškodbo, če se ji ne izognete.

Vsa sporočila, ki so povezana z varnostjo, podajajo potencialno tveganje, na katero se nanašajo, in kako zmanjšati nevarnost poškodbe, gmotne škode ali električnega udara zaradi nepravilne uporabe naprave. Pazite, da upoštevate naslednje:

- Uporabljajte zaščitne rokavice, ko pečico odstranujete iz embalaže in jo vgrajujete.
- Pred izvajanjem namestitvenih del odklopite napravo iz omrežne napetosti.
- Namestitev in vzdrževalna dela mora izvesti specializiran tehnik skladno z navodili proizvajalca in veljavnimi varnostnimi predpisi. Nobenega dela naprave ne popravljajte ali zamenjajte, razen če je to posebej navedeno v navodilih za uporabo.
- Naprava mora biti ozemljena.
- Napajalni kabel mora biti dovolj dolg, da se naprava lahko priključi v omrežno napajanje, ko je nameščena v omarico.
- Da bo namestitev skladna z veljavnimi varnostnimi predpisi, je potrebno omnipolarno stikalo z najmanjšo razdaljo med kontakti 3 mm.
- Ne uporabljajte podaljška ali razdelilne vtičnice.
- Ne vlecite napajalnega kabla naprave.
- Električni deli ne smejo biti po namestitvi naprave dostopni za uporabnika.
- Naprava je zasnovana izključno za gospodinjsko uporabo, za kuhanje hrane. Druga uporaba ni dovoljena (npr. segrevanje prostorov). Proizvajalec zavrača vsakršno odgovornost v primeru nepravilne uporabe ali napačne nastavitve upravljalnih elementov.
- Med uporabo se naprava in njeni dostopni deli močno segrejejo. Pazite, da se ne dotaknete grelnih elementov. Zelo majhni (0–3 let) in majhni otroci (3–8) let ne smejo biti v bližini naprave brez ustreznega nadzora.
- Otroci, starejši od 8 let in osebe z zmanjšanimi fizičnimi, zaznavnimi ali duševnimi zmožnostmi ali pomanjkanjem izkušenj in znanja lahko to napravo uporabljajo samo če so pod nadzorom ali pa so dobili navodila o varni uporabi naprave in razumejo povezana tveganja. Otroci naj se z napravo ne igrajo. Otroci ne smejo brez nadzora izvajati čiščenja ali uporabniškega vzdrževanja.

- Ne dotikajte se grelnih elementov naprave med in po uporabi. Preprečite, da bi se naprava dotikala oblačil ali drugih vnetljivih materialov, dokler se vsi deli ne ohladijo.
- V napravo ali v njeno bližino ne postavljajte vnetljivih materialov.
- Pregreta olja in maščobe se lahko hitro vnamejo. Pazite pri kuhanju izdelkov, ki vsebujejo veliko maščobe in olja.
- V predelek pod napravo morate namestiti ločevalno ploščo, ki ni priložena.
- Če je površina razpokana, izklopite napravo, da preprečite možnost električnega udara (velja samo za naprave s stekleno površino).
- Ta naprava ni namenjena delovanju z zunanjim časovnikom ali ločenim daljinskim upravljanjem.
- Nenadzorovano kuhanje na kuhalni plošči z mastjo ali oljem je lahko nevarno in lahko povzroči požar. NIKOLI ne skušajte pogasiti ognja z vodo, ampak napravo izključite in nato pokrijte plamen npr. s pokrovom ali požarno odejo.  
Nevarnost požara: ne hranite predmetov na kuhalni površini.
- Ne uporabljajte parnih čistilnikov.
- Kovinski predmeti, kot so noži, vilice, žlice in pokrovi, ne spadajo na površino kuhalnika, ker se lahko segrejejo.
- Po uporabi izklopite element kuhalnika s krmilnim elementom in se ne zanašajte na detektor posod (samo za naprave z indukcijo).

## VAROVANJE OKOLJA

### Odstranjevanje embalaže

Emblažni material je možno stoo odstotno reciklirati in je označen z ustreznim simbolom (♻️). Različnih delov embalaže ne smete odvreči v okolje, temveč jih morate odstraniti skladno z lokalnimi predpisi.

### Odstranjevanje

Aparat je označen skladno z evropsko Direktivo 2012/19/EU o odpadni električni in elektronski opremi (OEEO).

S tem, da zagotovite pravilno odstranjevanje naprave, lahko preprečite potencialno negativne posledice za okolje in zdravje ljudi.

Simbol  na napravi ali v priloženih dokumentih opozarja, da z izdelkom ni dovoljeno ravnati kot z običajnimi gospodinjstskimi odpadki, temveč ga je treba odpeljati na ustrezno zbirno mesto za predelavo električne in elektronske opreme.

### Nasveti za varčevanje z energijo

Za optimalne rezultate je priporočljivo:

- Uporabljajte posodo, ki ima dno enake širine kot kuhavno območje.
- Uporabljajte samo posode in ponve z ravnim dnom.
- Če je možno, naj bodo med kuhanjem na posodah pokrovke.
- Z ekonom loncem prihranite še več energije in časa.
- Postavite posodo na sredino kahalnega območja, ki je označeno na kuhalniku.

## IZJAVA O SKLADNOSTI

- Ta naprava je načrtovana, izdelana in se trži skladno z varnostnimi zahtevami nizkonapetostne direktive 2006/95/ES (ki zamenjuje 73/23/EGS v veljavni različici) ter z zahtevami za zaščito po direktivi za elektromagnetno združljivost 2004/108/ES.
- Naprava izpolnjuje določila o ekološkem oblikovanju Evropske uredbe št. 66/2014 v skladu z evropskim standardom EN 60350-2.

## PRED UPORABO



POMEMBNO: Kuhalna območja se ne bodo vklopila, če posode niso prave velikosti. Uporabljajte samo posode s simbolom »INDUKCIJSKI SISTEM« (glejte sliko). Postavite posodo na zeleno kuhavno območje, preden vklopite kuhalnik.









## OBSTOJEČA POSODA



Z magnetom preverite, ali je posoda primerna za indukcijski grelnik: nemagnetne posode niso primerne.

- Pazite, da imajo posode ravno dno, drugače lahko spraskajo kuhalnik. Preverite posode.
- Posod nikdar ne postavljajte na površino nadzorne plošče kuhalnika. To bi lahko povzročilo gmotno škodo.

## PRIPOROČENE ŠIRINE DNA POSODE

 XL Ø 28 cm		Ø 17 cm min. → 28 cm maks.	 M Ø 18 cm		Ø 12 cm min. → 18 cm maks.
 L Ø 21 cm		Ø 15 cm min. → 21 cm maks.	 S Ø 14,5 cm		Ø 10 cm min. → 14,5 cm maks.

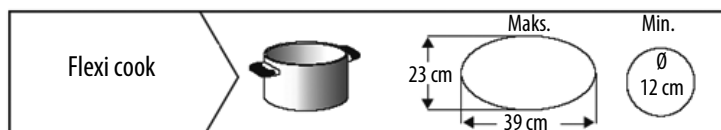

## NAMESTITEV

Ko izdelek odstranite iz embalaže, preverite, ali je med transportom prišlo do poškodb. Če imate težave, se obrnite na prodajalca ali servisno službo.

Za vgradne dimenzije in navodila za namestitev glejte slike na strani 2.

### PRIPRAVA OMARICE ZA NAMEŠČANJE

#### ! OPOZORILO

- Pod kuhalnik namestite ločevalno ploščo.
- Spodnji del izdelka po namestitvi ne sme biti dostopen.
- Ne namestite ločevalne plošče, če pod kuhalnik namestite pečico.

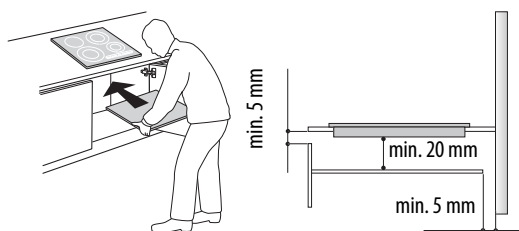

- Razdalja med spodnjo stranjo naprave in ločevalno ploščo mora biti skladna z dimenzijami na sliki.
- Da zagotovite pravilno delovanje izdelka, ne smete pregraditi minimalne razdalje med kuhalnikom in vrhom enote (min. 5 mm).
- Če namestite pečico, pazite, da ima hladilni sistem.
- Ne nameščajte kuhalnika nad pomivalni ali pralni stroj, da elektronska vezja ne pridejo v stik z vlago ali paro, ki bi jih lahko poškodovala.
- Če kuhalnik vgrajujete v isti ravlini kot delovno površino, pokličite servisno službo in naročite komplet vijakov 4801 211 00112.
- Če želite odstraniti kuhalnik, z izvijačem (ni priložen) odstranite obodne sponke na spodnji strani naprave.

## PRIKLJUČITEV NA ELEKTRIČNO OMREŽJE

#### ! OPOZORILO

- Napravo izklopite iz napajanja.
- Namestitev mora izvajati kvalificirano osebo, ki pozna trenutne predpise glede varnosti in namestitve.

- Proizvajalec zavrača vso odgovornost za poškodbo ljudi ali živali in za gmotno škodo, ki nastanejo zaradi neupoštevanja predpisov v tem poglavju.
- Napajalni kabel mora biti dovolj dolg, da lahko kuhalnik odstranite iz delovne površine.
- Pazite, da je napetost, podana na tipski ploščici na dnu naprave, ista kot v vašem domu.



## Priklon na terminalski blok

Za električni priklon uporabite kabel H05RRR-F ali H05V2V2-F, kot je podano v spodnji preglednici.

Vodniki	Število x velikost
220-240 V ~ + ⊕	3 x 4 mm <sup>2</sup>
220-240 V 3 ~ + ⊕	4 x 1,5 mm <sup>2</sup>
380-415 V 3N ~ + ⊕	5 x 1,5 mm <sup>2</sup>
380-415 V 2N ~ + ⊕	4 x 1,5 mm <sup>2</sup>

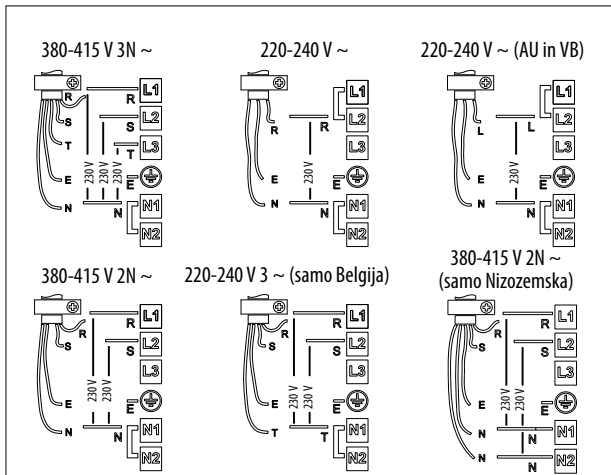
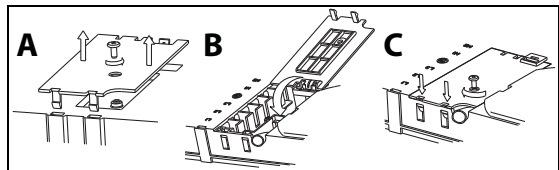

### Pomembno:

- Glede na shemo napeljave (glejte sliko) obdržite ali odstranite kovinske člene med vijaki L1-L2 in N1-N2 na terminalskem bloku.
- Če je priložen kabel, glejte navodila za priklon, ki so priložena kablu.
- Pazite, da je vseh šest vijakov na terminalskem bloku zategnjenih po priklopu kablov.

Primer nameščenega člena (levo) ali odstranjenega člena (desno). Glejte shemo napeljave za podrobnosti (členi so lahko med L1-L2 in med N1-N2).



Priklpite rumeno/zeleno ozemljitveno žico na terminal s simbolom ⊕.

Ta mora biti daljša od ostalih.

1. Odstranite pokrov terminalskega bloka (A) tako, da odstranite vijak in vstavite pokrov v tečaj terminalskega bloka (B).
2. Vstavite napajalni kabel in objemko za kable in priklpite žice na terminalski blok, kot je označeno na diagramu ožičenja v njegovi bližini.
3. Pritrdite napajalni kabel z objemko za kable.
4. Zaprite pokrov (C) in ga privijte na terminalski blok z vijakom, ki ste ga prej odstranili.

Vsakič, ko priklpite napajanje, kuhalnik nekaj sekund izvaja samodejno preverjanje.

Če ima kuhalnik že napajalni kabel, upoštevajte navodila na kablu. Priklpite napravo na napajanje z večpolnim stikalom z najmanjšim razmikom med kontakti 3 mm.

## NAVODILA ZA UPORABO

### Opis nadzorne plošče

#### Nadzorna plošča

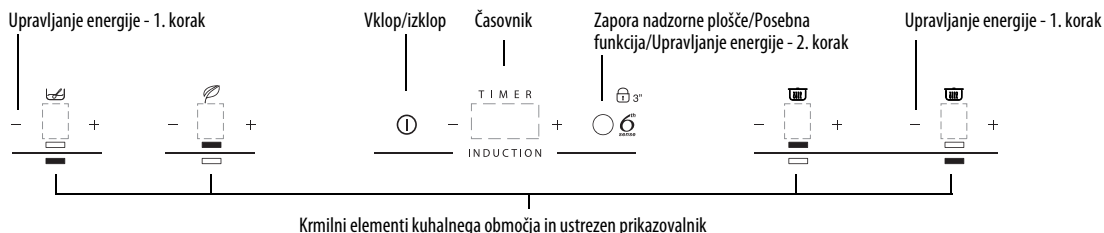

## Vklop/izklop kuhalnika

Če želite vklopiti kuhalnik, približno 2 sekundi držite gumb , dokler se prikazovalnik kuhalnega območja ne prižge. Za izklop držite isti gumb, dokler se prikazovalniki ne izklopijo. Vsa kuhalna območja so deaktivirana

Če je bila pečica v uporabi, indikator preostale toplote »H« ostane prižgan, dokler se kuhalna območja ne ohladijo.

Če 10 sekund po vklopu ne izberete funkcije, se kuhalnik samodejno izklopi.

## Vklapljanje in prilagajanje kuhalnih območij



— Prikazovalnik moči

— Kazalnik izbranega kuhalnega območja



— Postavljanje kuhalnega območja

Posodo položite na kuhhalno polje, vklopite kuhhalno ploščo in želeno kuhhalno območje aktivirajte s pritiskom ustrezne tipke »+« in na prikazovalniku se prikaže »0«. Nastavite lahko zeleno stopnjo moči, od najmanj 0 do največ 9 ali funkcijo hitrega vretja »P« (»Booster«), če je na voljo. Stopnjo moči lahko povečate s pritiskom na gumb »+«. Stopnjo moči lahko zmanjšate s pritiskom na gumb »-«.

## Deaktivacija kuhalnih območij

Kuhhalno območje izklopite s pritiskom na ustrezni gumb »+« in »-«, ki ga držite več kot 3 sekunde.

Kuhhalno polje se izklopi in če je še vroče, se na prikazovalniku izpiše črka 'H'.

## Zapora nadzorne plošče

Ta funkcija zaklene upravljalne tipke, da prepreči nenamerni vklop kuhhalne plošče. Funkcijo zaklepanja nadzorne plošče aktivirate tako, da kuhhalno ploščo vklopite in pritisnete gumb za Zaporo nadzorne plošče za tri sekunde; zvočni signal in svetleča oznaka poleg ključavnice signalizirata aktivacijo. Nadzorna plošča je, razen funkcije izklopa, zaklenjena. Če želite zaporo nadzorne plošče izklopiti, ponovite postopek aktivacije. Svetleča pika se izklopi, kuhhalnik pa je znova aktiven.

Voda, tekočina iz posod ali predmeti na gumbih pod simbolom lahko nenamerno vklopijo ali izklopijo funkcijo zapore nadzorne plošče.

## Časovnik



Časovnik lahko uporabljate za nastavljanje kuhhalnega časa na največ 99 minut (1 ura in 39 minut) za vsa kuhhalna polja.

Izberite kuhhalno polje na katerem želite uporabiti časovnik, pritisnite na upravljalno tipko časovnika in zvočni signal oznani delovanje te funkcije.

Na zaslonu se prikaže »00« in vklopi se LED lučka. Vrednost časovnika lahko povečate ali zmanjšate s pritiskom na funkcijo drsnika in gumba »+« in »-«.

Ko nastavljeni čas poteče, se oglasi zvočni signal, kuhhalno polje pa se samodejno izklopi. Časovnik izklopite s pritiskom na gumb časovnika za vsaj 3 sekunde.

Če želite nastaviti časovnik za drugo kuhhalno polje, ponovite zgornje korake. Prikaz časovnika vedno kaže časovnik za izbrano območje ali najkrajši časovnik.

Če želite spremeniti ali izklopiti časovnik, pritisnite gumb za izbiro kuhhalnega polja za ta časovnik.

## Opozorila nadzorne plošče.

### Posebne funkcije (če so na voljo)

Nekateri modeli imajo posebne funkcije:

#### EcoBooster

Ko je pečica vklopljena, izberite kuhhalno območje s simbolom Eco Booster .

Če želite omogočiti/onemogočiti funkcijo, pritisnite gumb .

Funkcija EcoBooster omogoča, da voda zavre in še naprej vre, tako da se izognete razlivanju, hkrati pa se zmanjša poraba energije.

Če želite optimizirati to funkcijo in zagotoviti največji prihranek energije, priporočamo uporabo posode s širino, ki je podobna izbranemu območju kuhanja. Kakovost uporabljene posode in uporaba pokrovice ali soli lahko vpliva na delovanje funkcije. Priporočamo 2 do 3 litre vode (po možnosti pri sobni temperaturi), pokrovice pa ni priporočeno uporabljati.

Vsekakor pa je priporočljivo preverjati vretje in količino preostale vode.

#### Samodejna funkcija



Ta funkcija samodejno nastavi stopnjo moči, ki je primerna za vzdrževanje rahlega vretja. Funkcijo aktivirajte, ko je tekočina zavrela, tako da najprej pritisnete gumb za ustrezno kuhhalno območje, nato pa še gumb .

#### Ogrevanje



Ta funkcija samodejno nastavi stopnjo moči, ki ohranja pravkar kuhano hrano vročo, servirne krožnike pa tople (z dodatki, ki so primerni za uporabo z indukcijskimi ploščami).

Pritisnite tipko : Na prikazovalniku se pokaže črka 'A' in prižge se indikatorska lučka. To funkcijo preključete s pritiskom na isto gumb .

## Počasno vretje



Po začetku vrenja pritisnite gumb  in kuhalna ploča bo samodejno nastavila ustrezno moč za nadaljnje počasno vretje. Na prikazovalniku se pokaže črka »A«: indikatorska lučka se prižge. To funkcijo preključite s pritiskom na isto gumb .

## Taljenje

Ta funkcija ohranja trajno nizko temperaturo kuhalnega območja. Po postavitvi posode/pripomočka na izbrano kuhalno polje, vklopite kuhalno ploščo in izberite kuhalno polje. Pritisnite tipko : Na prikazovalniku se pokaže črka 'A' in prižge se indikatorska lučka. To funkcijo preključite s pritiskom na isto gumb .

## Indikator preostale toplote.

 Kuhalnik je opremljen z indikatorjem preostale toplote za vsako kuhalno območje. Ti indikatorji opozarjajo uporabnika, kadar so kuhalna območja še vedno vroča.

 Če prikazovalnik kaže , je kuhalno območje še vedno vroče. Če je indikator preostale toplote določenega kuhalnega območja prižgan, lahko območje na primer uporabite za gretje hrane ali topljenje masla.

Ko se kuhalno območje ohladi, se prikazovalnik izklopi.

## Kazalnik nepravilne posode ali manjkajoče posode.

 Če uporabljate posodo, ki ni primerna, ni pravilno postavljena ali nima pravih dimenzij za indukcijski kuhalnik, se bo na prikazovalniku pojavilo sporočilo »ni posode« (glejte sliko ob strani). Če v 60 sekundah ni zaznana posoda, se kuhalnik izklopi.

## Funkcija hitrega vretja (Booster)

Ta funkcija, ki je prisotna samo na določenih kuhalnih območjih, omogoča izkoriščanje največje moči kuhalnika (na primer za zelo hitro vretje vode). Če želite aktivirati to funkcijo, pritisnite gumb »+«, dokler se na prikazovalniku ne prikaže »P«. Po 10 minutah uporabe funkcije hitrega vretja, naprava samodejno ponastavi moč kuhalnega polja na stopnjo 9.

## 'Upravljanje energije' (če je funkcija na voljo)

S pomočjo funkcije 'Upravljanje energije' lahko uporabnik nastavi največjo zeleno moč, ki jo lahko doseže kuhalna plošča.

Funkcija se lahko nastavi kadar koli in ostane vklopljena do naslednje spremembe.



Z nastavitvijo zelene največje moči, kuhalna plošča samodejno prilagodi porazdelitev med posameznimi kuhalnimi območji in zagotavlja, da se te moči nikoli ne preseže.

Prednost tega je, da lahko uporabnik hkrati upravlja z več kuhalnimi polji brez preobremenitev.

Na voljo so štiri stopnje največje moči, ki se izpišejo na prikazovalniku: 2,5 – 4,0 – 6,0 – 7,2 kW (7,2 kW je največja možna moč kuhalne plošče)

Pri nakupu je kuhalna plošča nastavljena na največjo moč

Po priklopu naprave na električno omrežje, lahko v prvih 60 sekundah nastavite zeleno stopnjo moči po naslednjem postopku:

Korak	Nadzorna plošča	Prikazovalnik
1	 Za približno 3 sekunde pritisnite oba gumba za upravljanje energije (1. korak)	
2	Pritisnite gumb za upravljanje energije (2. korak) za potrditev prejšnjega koraka	Na prikazovalniku se prikaže 
3	 Pritiskajte za nastavev zelene stopnje med različnimi možnostmi, ki so na voljo	Prižge se lučka hkrati z lučkami, ki označujejo delovanje posameznih kuhalnih območij
4	Pritisnite gumb za upravljanje energije (4. korak) za potrditev prejšnjega koraka	Na prikazovalniku se pokaže nastavljena stopnja moči, ki utripa približno 2 sekundi. Kuhalno območje je pripravljeno za uporabo, ko zaslišite zvočni signal.

Če pri nastavljanju moči pride do napake, se na sredini prikaže znak , zvočni signal pa se oglašča okoli 5 sekund. V tem primeru ponovite celoten postopek nastavljanja. Če se napaka ponovi, pokličite servisno službo.

Če med normalno uporabo uporabnik poskuša povečati največjo možno stopnjo moči, stopnja območja, ki se uporablja, dvakrat zasveti in zasliši se zvočni signal.

Za nastavev večje stopnje moči tega območja morate ročno zmanjšati stopnjo moči enega ali več drugih aktivnih območij kuhanja.

## Aktivacija/deaktivacija akustičnega signala

Po vklopu kuhalne plošče hkrati pritisnite in držite gumb '-' prvega kuhalnega območja in skrajno zunanji gumb na desni strani vsaj pet sekund (»kot je prikazano spodaj«).

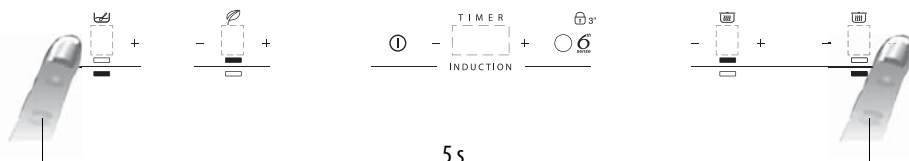

## Flexi cook

Kadar je na voljo, ta funkcija omogoča uporabo kuhalnega polja kot dveh ločenih kuhalnih polj ali kot eno veliko kuhalno polje.

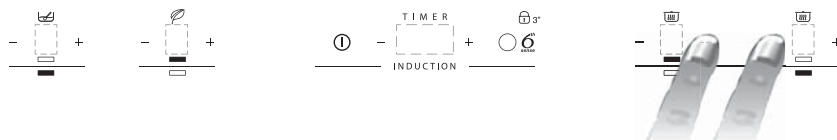

Je kot nalašč za ovalne, pravokotne ali podolgovate posode (z največjimi dimenzijami dna 38x23 cm) ali več kot eno standardno posodo naenkrat. Če želite aktivirati funkcijo Flexi cook, vklopite pečico in hkrati pritisnete 2 gumba za izbiro območij, kot je prikazano na spodnji sliki: dve kuhalni območji prikazujeta raven »0«. Obe piki ob številki ravni sta prižgani, kar kaže, da je funkcija Flexi cook aktivirana.



Stopnjo moči (od 1 do največ 9) spreminjate s pritiski na gumba -/+ . Če želite deaktivirati funkcijo Flexi cook, hkrati pritisnete 2 gumba za izbiro območij. Za takojšnji izklop območij 3 sekunde držite en gumb izbire območja.

**i** Sporočilo »ni posode«  se bo pojavilo na prikazu območja, ki ne more zaznati posode (ker posode ni, je napačno nameščena ali pa ni primerna za indukcijsko pečico). Sporočilo ostane aktivno 60 sekund: v tem času lahko na območje Flexi cook dodate ali potisnete posode.

Če po 60 sekundah na območje ne postavite posode, sistem neha »iskati« posode na tem območju, simbol  pa ostane viden na zaslonu, da vas opozarja, da je območje onemogočeno.

Če želite ponovno aktivirati funkcijo Flexicook, pritisnete enega od 2 gumbov  + .

Funkcija Flexi cook poleg tega tudi zazna, kdaj se posoda premakne iz enega območja v drugega v področju Flexi cook, tako obdrži isto nastavev moči območja, na katerega ste prvotno postavili posodo (glejte primer v spodnji sliki: če je posoda premaknjena s sprednjega na zadnji grelnik, bo raven moči, prikazana na zaslonu, ustrezala območju, v katerega je nameščena posoda).

Poleg tega lahko območje Flexi cook upravljate kot dve neodvisni kuhalni območji z ustreznim gumbom posameznega območja. Postavite posodo na sredino enega območja in nastavite raven moči z zaslonom na dotik.

**i** Pomembno: posodo postavite na kuhalno polje, tako da pokriva sredino kuhalnega polja.

Če uporabljate veliko posodo oz. ovalno, pravokotno ali podolgovato ponev, jo vedno postavite na sredino kuhalnega polja.

Primeri ustrezne in neustrezne postavitve posod:

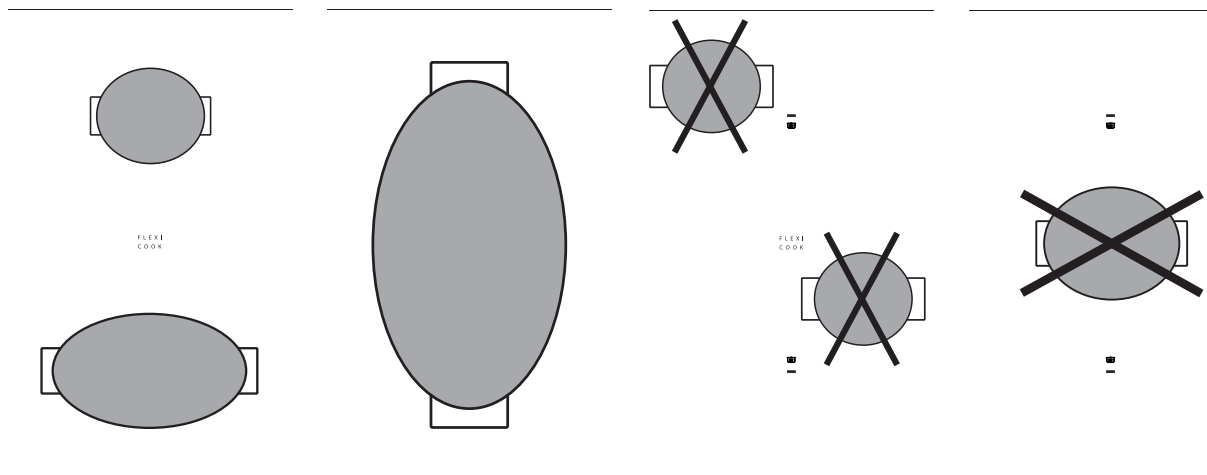

## ČIŠČENJE

### OPOZORILO

- Ne uporabljajte parnih čistilnikov.
- Pred čiščenjem pazite, da so kuhalna območja izklopljena in da kazalnik preostale toplote ("H") ni prikazan.

Če je na vašem steklu logotip iXelium™, je vaša kuhalna plošča opremljena s premazom iXelium™. iXelium™ je Whirlpoolov edinstven premaz, ki zagotavlja popolno čistočo in dolgotrajen sijaj. **Če imate kuhhalno ploščo IXELIUM, vam priporočamo, da upoštevate naslednja priporočila za čiščenje:**

- Uporabite mehko krpo (najboljša so mikrovlakna), navlaženo z vodo ali z običajnim čistilom za steklo.
- Če želite izboljšati rezultate nadaljnjih čiščenj, na steklo za nekaj minut položite mokro krpo.

POMEMBNO: Ne uporabljajte abrazivnih ali žičnatih gob. S tem lahko uničite steklo.

- Po vsaki uporabi očistite kuhhalno ploščo (ko je ohlajena), da odstranite ostanke hrane in madeže.
- Sladkor ali hrana z visoko vsebnostjo sladkorja poškodujeta kuhhalno ploščo, zato jih morate takoj odstraniti.
- Sol, sladkor in pesek lahko spraskajo stekleno površino.
- Čistite z mehko krpo, papirnatimi brisačami ali čistilnikom za kuhhalne plošče (glejte navodila proizvajalca).
- Razlite tekočine na kuhhalnih območjih lahko povzročijo vibriranje ali premikanje posod
- Kuhhalno ploščo po čiščenju temeljito posušite.

## NAVODILA ZA ODPRAVLJANJE NAPAK

- Preberite in upoštevajte navodila v poglavju »Navodila za uporabo«.
- Preverite, da dovod elektrike ni bil izklopljen.
- Temeljito osušite kuhhalnik, ko ga očistite.
- Če se ob vklopu kuhhalnika na zaslonu pojavijo alfanumerične kode, glejte naslednjo preglednico za navodila.
- Če kuhhalnika ne morete izklopiti po uporabi, ga odklopite z napajanja.

KODA NAPAKE	OPIS	MOREBITNI VZROKI	ODPRAVLJANJE NAPAKE
C81, C82	Nadzorna plošča se izklopi zaradi previsokih temperatur	Notranja temperatura elektronskih delov je previsoka	Počakajte, da se kuhhalnik ohladi, preden ga znova uporabite.
F42 ali F43	Priklopna napetost je napačna	Senzor zazna odstopanje med napetostjo naprave in napajalno napetostjo	Odklopite kuhhalnik z napajanja in preverite priklop na električno omrežje
F12, F21, F25, F36, F37, F40, F47, F56, F58, F60	Pokličite servisno službo in podajte kodo napake		

## ZVOKI, KI JIH DELA KUHALNIK

Indukcijski kuhhalniki lahko med normalnim delovanjem spuščajo zvoke, kot je žvižganje in pokanjem. Ti zvoki dejansko prihajajo od posod in so posledica značilnosti dna posode (npr. dno iz več plasti materiala ali neravna dna). Ti zvoki se razlikujejo glede na uporabljene posode in količino hrane v njih in ne kažejo na okvaro.

Poleg tega je indukcijski kuhhalnik opremljen z notranjim hladilnim sistemom, ki nadzoruje temperaturo elektronskih delov, zato med delovanjem in nekaj minut po izklopu pečice lahko slišite hladilni ventilator. To je povsem normalno in je ključnega pomena za pravilno delovanje naprave.

## SERVISNA SLUŽBA

### **Pred klicanjem servisne službe:**

1. Preverite, če lahko napako odpravite sami ob pomoči predlogov v poglavju »Navodila za odpravljanje težav«.
2. Z izklopom in ponovnim vklopom naprave preverite, če je napaka odpravljena.

**Če težava ne izgine po teh preverjanjih, pokličite najbližjo servisno službo.**

Vedno navedite:

- kratek opis napake;
- tip izdelka in model;
- servisno številko (številko za besedo Service na tipski ploščici) pod napravo (na kovinski ploščici).
- točen naslov;
- svojo telefonsko številko.

**SERVICE** 0000 000 00000



Če so potrebna popravila, se obrnite na **pooblaščen servisni center** (da zagotovite uporabo originalnih nadomestnih delov in pravilna popravila). Nadomestni deli so na voljo 10 let.

# PREGLEDNICA RAVNI MOČI

Stopnja moči		Vrsta kuhanja	Uporaba stopnje (kaže izkušnje in navade pri kuhanju)
Največja moč	Boost	Hitro gretje	Kot nalašč za hitro segrevanje hrane do vretja, če uporabljate vodo ali tekočine za kuhanje, ki se hitro grejejo
	8-9	Cvrtje - vrenje	Kot nalašč za porjavitvev, začetek kuhanja, cvrtje zamrznjenih izdelkov, hitro vretje
Visoka moč	7-8	Porjavitev, pečenje, vretje, peka na žaru	Kot nalašč, če želite popeči, vzdrževati vretje, kuhati ali peči na žaru (za krajše obdobje, 5-10 minut)
	6-7	Porjavitev, kuhanje, dušenje, pečenje, peka na žaru	Kot nalašč, če želite popeči, vzdrževati rahlo vretje, kuhati ali peči na žaru (za krajše obdobje, 10-20 minut) in za predgretje dodatkov
Srednja moč	4-5	Kuhanje, dušenje, pečenje, peka na žaru	Kot nalašč za dušenje, rahlo vretje in kuhanje (za daljše obdobje). Kombiniranje testenin z omako
	3-4	Kuhanje, počasno vretje, zgoščevanje, kombiniranje testenin z omako	Kot nalašč za recepte, ki se dolgo kuhajo (riž, omake, pečenke, ribe) s tekočinami (npr. voda, vino, juhe, mleko), kombiniranje testenin z omako
	2-3		Kot nalašč za recepte, ki se dolgo kuhajo (manj kot en liter: riž, omake, pečenke, riba) s tekočinami (npr. voda, vino, juha, mleko)
Nizka moč	1-2	Taljenje, odmrzovanje, pogrevanje, kombiniranje testenin z omako	Kot nalašč za mehčanje masla, nežno taljenje čokolade, odtajevanje majhnih izdelkov in segrevanje ravnokar skuhane hrane (npr. omake, juhe, mineštre)
	1		Kot nalašč za segrevanje ravnokar skuhane hrane, za rižote in pogrevanje hrane (z dodatki, ki so primerni za indukcijo)
IZKLOP	Brez moči	Nosilna površina	Kuhalnik v stanju pripravljenosti ali izklopljenem načinu (morda bo prisotna preostala toplota, ki jo označuje »H«)

## OPOMBA:

Pri pripravi hrane, ki se hitro kuha in zahteva odlično porazdelitev toplote (npr. palačinke) na dvojnem kuhalnem območju velikosti 28 cm (če je prisotno) ne uporabljajte posod premera več kot 24 cm. Za občutljivo kuhanje (npr. taljenje čokolade ali masla) uporabljajte enojna območja z manjšim premerom.

400011127728



05/17