

Brugsanvisninger
Gebruiksaanwijzing
Käyttöohje
Consignes d'utilisation



Brukerveiledning
Bruksanvisning
Instructions for use



DANSK	Brugsanvisninger	Side 3
NEDERLANDS	Gebruiksaanwijzing	Pagina 15
SUOMI	Käyttöohje	Sivu 27
FRANÇAIS	Directives d'utilisation	Page 39
NORSK	Brukerveiledning	Side 51
SVENSKA	Bruksanvisning	Sidan 63
ENGLISH	Instructions for use	Page 75

INDHOLDSFORTEGNELSE

Kapitel 1:INSTALLATION	4
1.1. OPSTILLING AF ENKELT APPARAT	4
1.2. OPSTILLING AF TO APPARATER	4
1.3. JUSTER DØRE (HVIS TILGÆNGELIG)	4
Kapitel 2:FUNKTIONER	5
2.1. SMART DISPLAY*	5
2.2. 6TH SENSE FREEZE CONTROL / PROFREEZE FREEZE CONTROL	5
2.3. ON/STAND BY	5
2.4. ALARMEN BLACK OUT	5
2.5. TEMPERATURALARM.....	5
2.6. ALARMEN ÅBEN LÅGE	5
2.7. PARTY MODE*	6
2.8. CHOKFRYSNING*	6
2.9. LYNINDFRYSNING*	6
2.10. ECO NIGHT-FUNKTION (NATTARIF) *	7
2.11. FREEZE CONTROL*	7
2.12. AUTOMATISK NO FROST	7
2.13. ICE MATE*	8
2.14. KONTROLLAMPESYSTEM MED LED-LYS*	8
Kapitel 3:BRUG	8
3.1. SÅDAN KAN FRYSEAFDELINGENS KAPACITET UDVIDES	8
3.2. BEMÆRK.....	8
Kapitel 4:OPBEVARINGSTIPS.....	9
4.1. OPBEVARINGSTID AF FROSTVARER.....	9
4.2. TIPS TIL INDFRYSNING OG OPBEVARING AF FRISKE MADVARER.....	10
4.3. ANVENDELSE AF FRYSEELEMENTER*	10
4.4. FROSNE FØDEVARER: SHOPPINGRÅD	10
Kapitel 5:FUNKTIONELLE LYDE	11
Kapitel 6:ANBEFALING NÅR APPARATET IKKE ER I BRUG.....	12
6.1. VED LÆNGEREVARENDE FRAVÆR/FERIE	12
6.2. FLYTNING	12
6.3. STRØMSVIGT	12
Kapitel 7:RENGØRING OG VEDLIGEHOLDELSE	12
Kapitel 8:FEJLFINDINGSOVERSIGT	13
8.1. FØR SERVICEAFDELINGEN KONTAKTES	13
8.2. FEJL.....	14
Kapitel 9:SERVICEAFDELING.....	14
Andet:	
ÆNDRING AF DØRENS ÅBNINGSRETNING (VERSION_1).....	87
ÆNDRING AF DØRENS ÅBNINGSRETNING (VERSION_2).....	89
FJERNELSE/INDSÆTTELSE AF FRYSEINTERIØRET.....	91

BEMÆRK:

Brugsanvisningen gælder for flere modeller, så der kan være forskelle. Sektioner, der kun gælder for bestemte apparater, er angivet med en stjerne (*).
Du kan finde funktioner, der gælder specielt for din allerede købte model, i OVERSIGTSVEJLEDNINGEN.

1. INSTALLATION

1.1. OPSTILLING AF ENKELT APPARAT

For at sikre tilstrækkelig ventilation skal der efterlades mellemrum på begge sider og oven over apparatet.

Der skal være en afstand på mindst 50 cm mellem apparatets bagside og væggen.

En reduktion af denne afstand vil øge produktets energiforbrug.

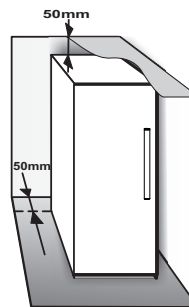

1.2. OPSTILLING AF TO APPARATER

Hvis fryseren ① og køleskabet ② opstilles sammen, skal fryseren placeres til venstre og køleskabet til højre (som vist på tegningen). På venstre side af køleskabet findes en særlig anordning til at undgå kondensproblemer mellem apparaterne.

Vi anbefaler, at opstille to apparater sammen ved hjælp af et opstillings sæt ③ (som vist på tegningen). Det kan købes fra serviceafdelingen.

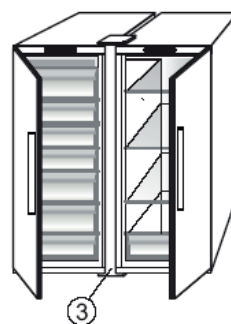
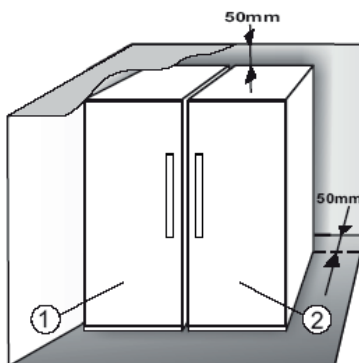

1.3. JUSTER DØRE (HVIS TILGÆNGLIG)

Justering af dørene ved brug af det justerbare hængsel forned (visse modeller)

Hvis køleskabets dør er lavere end fryseafdelingens dør, hæves køleskabets dør ved at dreje justeringsskruen mod uret ved brug af en M10-nøgle.

Hvis fryseafdelingens dør er lavere end køleskabets dør, hæves fryseafdelingens dør ved at dreje justeringsskruen mod uret ved brug af en M10-nøgle.

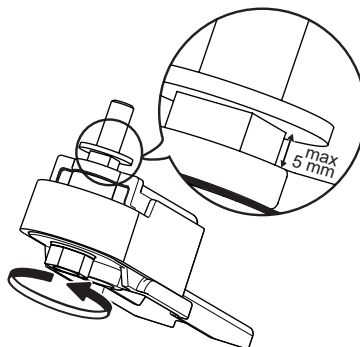

*Findes kun på udvalgte modeller. Se i oversigtsvejledningen, om denne funktion er findes på din model.

2. FUNKTIONER

2.1. SMART DISPLAY*

Denne funktion kan bruges til at spare energi. Følg anvisningerne i oversigtsvejledningen for at aktivere/deaktivere funktionen. To sekunder efter aktiveringen af Smart Display slukker displayet. For at justere temperaturen eller bruge andre funktioner skal displayet aktiveres ved at trykke på en knap. Displayet slukkes automatisk igen, hvis der ikke foretages yderligere handlinger i ca. 15 sekunder. Når funktionen er inaktiveret, vises det normale display igen. Smart Display deaktiveres automatisk efter strømafbrydelse. Husk, at denne funktion ikke afbryder forbindelsen til strømforsyningen, men kun reducerer det eksterne displays strømforbrug.

Bemærk: Det viste strømforbrug refererer til drift med Smart Display-funktionen aktiveret. Denne funktion er kun tilgængelig på modellen med brugergrænsefladen på døren.

2.2. 6TH SENSE FREEZE CONTROL / PROFREEZE FREEZE CONTROL

Funktionen 6th Freeze Control / ProFreeze Freeze Control opretholder en passende temperatur i følgende tilfælde:

- Døren har stået åbent i et stykke tid



Funktionen aktiveres, hver gang døren åbnes, og temperaturen i produktet ændres væsentligt. Funktionen forbliver aktiv, til de optimale opbevaringsbetingelser er genoprettet.

- Der placeres friske madvarer i fryseren



Funktionen aktiveres, hver gang der indfryses madvarer, og den forbliver aktiv, til de bedste betingelser for indfrysning af madvarerne er opnået, idet funktionen sikrer det rette forhold mellem indfrysingskvalitet og energiforbrug

Bemærk: Varigheden af funktionen 6th Sense Freeze Control / ProFreeze Freeze Control beregnes på basis af mængden af madvarer, der skal indfryses, mængden af allerede indfrosne varer i fryseren samt den udvendige temperatur. Det betragtes derfor som helt normalt, at betydelige ændringer af disse påvirker skabets adfærd.

2.3. ON/STANDBY

Funktionen On/standby igangsætter driften af fryseafdelingen. For at sætte apparatet i standby skal knappen On/Standby  holdes trykket i 3 sekunder. Når apparatet er i standby, fungerer den indvendige belysning i fryseafdelingen ikke. Husk, at denne funktion ikke afbryder forbindelsen til strømforsyningen. For at tænde for apparatet igen skal der ganske enkelt trykkes på knappen  On/standby.

2.4. ALARMEN BLACK OUT



Hvis der forekommer en strømafbrydelse, overvåger produktet automatisk temperaturen i fryseren, når strømmen vender tilbage. Hvis temperaturen i fryseren er højere end indfrysingsniveauet, tænder kontrollampen for strømafbrydelse , alarmkontrollampen  blinker, og lydsignalet aktiveres, når strømtilførslen genoprettes. Alarmen nulstilles ved at trykke på knappen Stop alarm  én gang.

Følgende handlinger anbefales i tilfælde af alarm for strømafbrydelse:



- Hvis madvarerne i fryseren ikke længere er indfrosne, men stadig er kolde, bør de anvendes inden for 24 timer.
- Hvis madvarerne i fryseafdelingen er frosne, er de blevet nedfrosset igen efter optøning på grund af strømafbrydelsen. Dette forringer smagen, kvaliteten og næringsværdierne, og det kan være farligt at spise disse madvarer. Det anbefales ikke at bruge madvarerne og at fjerne alle madvarer fra fryseren. Black Out alarmen er beregnet til at give vejledning om kvaliteten af madvarerne i fryseren i tilfælde af strømafbrydelse. Dette system garanterer ikke for madvarernes kvalitet eller sikkerhed, og det tilrådes, at brugeren selv bedømmer kvaliteten af madvarerne i fryseafdelingen.

2.5. TEMPERATURALARM

Lydsignalet starter, og kontrollampen for temperatur (°C) blinker. Alarmen aktiveres:

- Når apparatet sluttes til strømforsyningen, efter det har været slukket i længere tid
 - når temperaturen i fryseafdelingen er for høj
 - Den mængde af friske madvarer, der kan anbringes i fryseren, er større end angivelsen på typepladen
 - Når fryseafdelingens dør har været åbnet i lang tid.
- Lydsignalet deaktiveres ved at trykke på knappen Stop alarm  én gang. Alarmkontrollampen  slukker automatisk, når temperaturen i fryseafdelingen når under -10° C, og kontrollamperne for temperatur (°C) i fryseafdelingen holder op med at blinke og viser den valgte indstilling.

2.6. ALARMEN ÅBEN LÅGE

Alarmikonet  tænder og blinker, og lydsignalet aktiveres. Alarmen går i gang, når døren står åben i mere end 2 minutter. Luk døren for at deaktivere lydsignalet, eller tryk én gang på knappen Stop Alarm  for at afbryde lydsignalet.

*Findes kun på udvalgte modeller. Se i oversigtsvejledningen, om denne funktion er findes på din model.

2.7. PARTY MODE*

Denne funktion gør det muligt at afkøle drikkevarer i fryseafdelingen. Efter 30 minutter (tilstrækkelig tid til at afkøle en flaske med 0,75 l, uden at glasset sprænger), blinker symbolet og der afgives et lydsignal: Tag flasken ud af fryseafdelingen og deaktiver lydsignalet ved at trykke på knappen Stop alarm.





VIGTIGT: Efterlad ikke flasken i længere tid i fryseafdelingen, end det tager at køle den tilstrækkeligt.

2.8. CHOKFRYSNING*

"Chokfrysning"-afdelingen er specielt designet til at fryse op til 2 kg friske fødevarer ekstremt hurtigt. Den superhurtige "Chokfrysning"-funktion minimerer dannelsen af iskrystaller inde i fødevarer, når de indfryses, og sikrer dermed, at de bibeholder den bedst mulige kvalitet, når de optøs før tilberedning. Når funktionen "Chokfrysning" ikke er aktiveret, kan afdelingen blive brugt som normalt til almindelig frysning eller til opbevaring af allerede frosne fødevarer.

Bemærk: Når funktionen er aktiv, høres der en summen lyd. Dette er helt normalt og skyldes luftstrømmen, der tillader optimal fordeling af kold luft inde i afdelingen.

Sådan aktiveres og deaktiveres funktionen "Chokfrysning":

1. Sørg for, at der er gået mindst 12 timer, siden funktionen "Chokfrysning" sidst blev aktiveret (hvis overhovedet). Funktionen må ikke aktiveres mere end én gang hver 12 timer.
2. Kontrollér, at funktionen "Lynindfrysning" ikke er aktiv: Funktionerne "Chokfrysning" og "Lynindfrysning" kan ikke være aktive på samme tid.
3. Tøm "Chokfrysning"-afdelingen.
4. Aktivér funktionen "Chokfrysning" ved at trykke kortvarigt på knappen  på betjeningspanelet: ikonet lyser og ventilatorerne i bunden af afdelingen starter, hvilket øger strømmen af kold luft og fremskynder indfrysningen.
5. Anbring de fødevarer, der skal indfryses, i afdelingen et par centimeter (min. 2 cm) fra ventilatorerne på bagvæggen, så kold luft kan cirkulere.
6. Vi anbefaler, at funktionen "Chokfrysning" ikke deaktiveres, indtil den automatisk deaktiveres for at opnå maksimal indfrysningshastighed og at holde døren lukket.
7. Funktionen "Chokfrysning" afbrydes automatisk efter 4-5 timer: kontrollampen  slukkes og ventilatorerne deaktiveres. Funktionen "Chokfrysning" kan dog slukkes på ethvert tidspunkt ved at trykke kortvarigt på knappen  på betjeningspanelet: kontrollampen  slukkes og ventilatorerne deaktiveres.

Bemærk:





- **Kan ikke anvendes sammen med funktionen "Lynindfrysning"**

For at garantere optimal ydelse kan funktionerne "Chokfrysning" og "Lynindfrysning" ikke være aktive sammen på samme tid. Hvis funktionen "Lynindfrysning" allerede er aktiveret, skal den derfor deaktiveres, før funktionen "Chokfrysning" kan aktiveres (og vice versa).

- **Hvis ventilatorerne i Chokfrysnings-afdelingen ikke starter**

Når funktionen "Chokfrysning" er blevet aktiveret, kan det ske, at kontrollampen  tændes som forventet, men at ventilatorerne ikke starter. Dette er normalt og betyder, at afrimning af fryseren er i gang. Efter endt afrimning (maks. varighed: 1,5 hours) går ventilatorerne automatisk i gang og "Chokfrysning"-processen vil starte som normalt.

- **Hvis kontrollampen  ikke tændes**

Hvis ikonet  tændes, efter at der er trykket på knappen  betyder det, at der er blevet trykket for længe på knappen . Før funktionen "Chokfrysning" aktiveres, skal funktionen Lynindfrysning deaktiveres (hold på knappen  i 3 sekunder og tryk dernæst kortvarigt på knappen  i højst 1 sekund.

2.9. LYNINDFRYSNING*

Mængden af friske madvarer (i kg), der kan indfryses på 24 timer, er angivet på typepladen.

Denne funktion kan bruges til at optimere brugen af apparatet, 24 timer inden, der placeres friske madvarer i fryseren. Følg venligst anvisningerne i oversigtsvejledningen for at aktivere/inaktivere funktionen. Generelt er det tilstrækkeligt at foretage lynindfrysning af madvarerne i ca. 24 timer. Funktionen Lynindfrysning inaktiveres automatisk 50 timer efter aktivering.

Bemærk:



Lynindfrysningfunktionen kan deaktiveres efter et par timer, når der indfryses små mængder mad, for at spare energi.



- **Kan ikke anvendes sammen med funktionen "Chokfrysning"**

For at garantere optimal ydelse kan funktionerne "Chokfrysning" og "Lynindfrysning" ikke være aktive sammen på samme tid. Hvis funktionen "Lynindfrysning" allerede er aktiveret, skal den derfor deaktiveres, før funktionen "Chokfrysning" kan aktiveres (og vice versa).

*Findes kun på udvalgte modeller. Se i oversigtsvejledningen, om denne funktion er findes på din model.

2.10. ECO NIGHT-FUNKTION (NATTARIF) *

Funktionen Eco Night gør det muligt at koncentrere apparatets energiforbrug til lavlastperioden (normalt om natten), hvor der er mere elektricitet til rådighed, og tariffen er lavere end om dagen (gælder kun i visse lande, der anvender et system med flere tariffer på basis af lavlastperioder - få oplysninger om tariffidspunkterne hos dit elselskab). For at aktivere funktionen trykkes der på knappen  på det tidspunkt, hvor lavlastperioden starter (afhænger af det pågældende elselskabs specifikke tariffidspunkter). For eksempel skal der trykkes på knappen  kl. 20:00, hvis lavlastperioden med lavere tarif starter på det tidspunkt. Når kontrollampen for  er tændt, er funktionen aktiv. Når funktionen er blevet aktiveret, begynder apparatet automatisk at tilpasse forbruget af energi afhængigt af tidspunktet, dvs. det forbruger mindre energi om dagen end om natten.

VIGTIGT: Funktionen skal være aktiv både om natten og om dagen for at kunne fungere korrekt. Funktionen forbliver tændt, indtil den deaktiveres (eller den deaktiveres i tilfælde af strømbrydelse eller hvis apparatet slukkes). Funktionen kan afbrydes, ved at der atter trykkes på knappen . Når kontrollampen for Eco Night  er slukket, er funktionen deaktiveret.

Bemærk: Det viste strømforbrug refererer til drift med Eco Night-funktionen deaktiveret.

2.11. FREEZE CONTROL*

Freeze Control er en avanceret teknologi, som reducerer temperaturvariationerne i hele fryseafdelingen til et minimum, takket være et innoverende luftsystem, der er fuldstændigt uafhængigt af køleskabet. Forfrysninger reduceres i et betragteligt omfang, og fødevarerne bevarer deres oprindelige kvalitet og farve.

Vælg funktionen fra menuen for at aktivere Freeze Control, indstil til >ON< og tryk på knappen OK for at bekræfte valget. Gentag den samme procedure indstilling på >OFF< for at deaktivere funktionen. Funktionen virker korrekt inden for et defineret temperaturinterval: mellem -22°C og -24°C.

Når funktionen er aktiveret og den aktuelle temperatur i fryseren indstilles på en varmere indstillingsværdi end -22°C, indstilles temperaturen automatisk på -22°C, for at passe til arbejdsintervallet.

Hvis funktionen er aktiveret og brugeren ændrer fryserens temperatur til uden for arbejdsintervallet, slår funktionen automatisk fra.

Hvis Lynfrysning er aktiveret hæmmes funktionen "Freeze Control" indtil Lynfrysningsfunktionen slukkes.

2.12. AUTOMATISK NO FROST

Dette produkt er designet til automatisk at afise i overensstemmelse med brug og luftfugtighed

No Frost-frysere sørger for cirkulation af kold luft i opbevaringsområderne og hindrer isdannelse, så det aldrig er nødvendigt at afise.

Frostvarerne sidder ikke fast på væggene, etiketterne forbliver læsbare, og opbevaringsområdet forbliver rent og i orden.

I kombination med 6th Sense Freeze Control / ProFreeze Freeze Control styrer den ikke kun sensoren, men dirigerer også den kolde luft præcist til det nødvendige sted, så strømforbruget optimeres.

*Findes kun på udvalgte modeller. Se i oversigtsvejledningen, om denne funktion er findes på din model.

2.13. ICE MATE*

SÅDAN LAVES ISTERNINGER

Du kan tage isterningbakkerne ud ved at trække i dem.



ADVARSEL: fyld kun med drikkevand (maksimalt niveau = 2/3 af den samlede kapacitet).

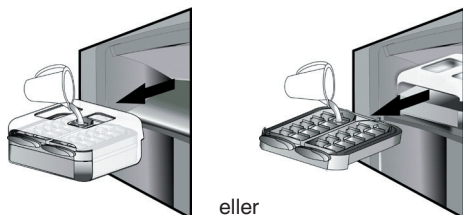

Sæt Ice Mate tilbage i fryseafdelingen, eller indsæt isterningbakken igen i Ice Mate. Pas på ikke at spilde vand.



Vent til isterningerne er formet (det anbefales at vente i cirka 4 timer).

BEMÆRK: Ice Mate kan fjernes. Den kan placeres i vandret stilling overalt i fryseren eller tages ud, hvis der ikke skal laves isterninger.

3. BRUG

3.1. SÅDAN KAN FRYSEAFDELINGENS KAPACITET UDVIDES

Fryseafdelingens kapacitet kan udnyttes bedre på følgende måder:

- Ved at fjerne kurvene/klapperne* for at tillade opbevaring af store varer.
- Ved at anbringe madvarerne direkte på hylderne i fryseafdelingen.
- Sådan fjernes Ice Mate* .
- Ved at fjerne hylden til små flasker*.

SÅDAN TAGES ISTERNINGER UD

Sørg for, at beholderen er skubbet helt ind under isterningbakken. Hvis ikke, skub den ind. Drej et af håndtagene i urets retning, indtil bakken drejer en smule. Isterningerne falder ned i isbeholderen.



Gentag punkt 2 for den anden halvdel af bakken, hvis det er nødvendigt.

For at få is skal du løfte isbeholderen en smule og trække den mod dig.

BEMÆRK: Hvis du foretrækker det, kan du fjerne hele Ice Mate fra apparatet for at tage isterningerne ud, hvor det er lettest for dig (for eksempel: direkte på bordet).

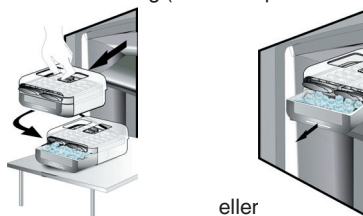

2.14. KONTROLLAMPESYSTEM MED LED-LYS*

Lyssystemet i fryseafdelingen bruger LED-lys, der giver en bedre belysning, og som har et meget lavt forbrug af energi. Hvis lysdiode-belysningsystemet ikke fungerer, skal det udskiftes af serviceafdelingen.

3.2. BEMÆRK:

- Undlad at blokere åbningen til luftudledning (på bagvæggen inde i produktet) med fødevarer.
- Hvis fryseafdelingen er forsynet med en klap, kan opbevaringsområdet gøres større ved at fjerne den.
- Alle hylder, klapper og kurve kan tages ud.
- Apparatets indvendige temperatur afhænger af rumtemperaturen, apparatets placering, og hvor tit lågen åbnes. Disse faktorer skal tages i betragtning ved indstillingen af temperaturen.
- Tilbehørsdelene kan ikke vaskes i opvaskemaskine, medmindre andet er angivet.

*Findes kun på udvalgte modeller. Se i oversigtsvejledningen, om denne funktion er findes på din model.

4. OPBEVARINGSTIPS

Fryseren er ideel til opbevaring af frostvarer, til indfrysning af friske madvarer samt til fremstilling af isterninger.

Mængden af friske madvarer, der kan indfrysnes på 24 timer, er angivet på typepladen (...kg/24t).

Hvis du kun vil gemme en lille mængde fødevarer i fryseren, anbefaler vi, at du bruger de koldeste områder i fryseafdelingen, hvilket er det øverste eller midterste område afhængigt af modellen (se produktkortet for at se, hvilket område der anbefales til indfrysning af friske fødevarer).

4.1. OPBEVARINGSTID AF FROSTVARER

I den viste tabel ses det antal måneder, hvori friske, indfrosne varer kan opbevares.

MADVARER	OPBEVARINGSTID (måneder)
Kød	
Oksekød	8 - 12
Svinekød, kalvekød	6 - 9
Lammekød	6 - 8
Harekød	4 - 6
Hakkekød/indmad	2 - 3
Medisterpølse	1 - 2
Fjerkræ	
Kylling	5 - 7
Kalkun	6
Indmad	2 - 3
Krebsdyr	
Bløddyr, krabber, hummer	1 - 2
Krabber, hummer	1 - 2
Skaldyr	
Østers, kogte	1 - 2

Fisk	
"Fede" fisk (laks, sild, makrel)	2 - 3
"Fedtfattige" fisk (torsk, tunge)	3 - 4
Gryderetter	
Kød, fjerkræ	2 - 3
Mejeriprodukter	
Smør	6
Ost	3
Piskefløde	1 - 2
Is	2 - 3
Æg	8
Supper og saucer	
Suppe	2 - 3
Kødsovs	2 - 3
Pate	1
Ratatouille	8
Kager og brød	
Brød	1 - 2
Kager (uden fyld)	4
Gateaux (kager)	2 - 3
Crepes	1 - 2
Butterdej	2 - 3
Tærter	1 - 2
Pizza	1 - 2

*Findes kun på udvalgte modeller. Se i oversigtsvejledningen, om denne funktion findes på din model.

FRUGT OG GRØNT

MADVARER	OPBEVARINGSTID (måned)
Frugt	
Æbler	12
Abrikoser	8
Brombær	8 - 12
Solbær/røde ribs	8 - 12
Kirsebær	10
Ferskner	10
Pærer	8 - 12
Blommer	10
Hindbær	8 - 12
Jordbær	10
Rabarber	10
Frugtsaft (appelsin, citron, grapefrugt)	4 - 6
Grøntsager	8 - 10
Asparges	6 - 8
Basilikum	12
Bønner	8 - 10
Artiskokker	8 - 10
Broccoli	8 - 10
Rosenkål	8 - 10
Blomkål	10 - 12
Gulerødder	6 - 8
Selleri	8
Svampe (champignonner)	6 - 8
Persille	10 - 12
Peberfrugter	12
Ærter	12
Store bønner	12
Spinat	8 - 10
Tomater	8 - 10
Squash	

Vi anbefaler, at mærke og datere alle dine frosne fødevarer. Med en mærkat er det lettere at identificere dine fødevarer og vide, hvornår de skal bruges, før deres kvalitet forringes. Nedfrys ikke optøede fødevarer.

4.2. TIPS TIL INDFRYSNING OG OPBEVARING AF FRISKE MADVARER

- Før indfrysningen skal de friske madvarer pakkes i: Stanniol, plastfilm, vandtætte plastbeholdere, polyætylenbeholdere m. låg eller fryseemballage, som er egnet til de pågældende madvarer.
- Madvarerne skal være friske, modne og af bedste kvalitet.
- Frugt og grønt skal indfryses så hurtigt som muligt efter høsten for at bevare næringsstofferne, konsistensen, farverne og smagen af de pågældende madvarer så intakte som muligt.

Visse kødtyper, især vildt, skal hænges før indfrysning.

Bemærk:

- Varm mad skal køle af, før det placeres i fryseren.
- Helt eller delvist optøede madvarer bør anvendes straks. Frys ikke optøede madvarer ned igen, medmindre de først er blevet tilberedt. Optøede madvarer kan indfryses efter tilberedning.
- Frys ikke flasker med væske.

4.3. ANVENDELSE AF FRYSEELEMENTER*

Fryseelementer hjælper med at holde fødevarerne frosne i tilfælde af strømsvigt. De udnyttes bedst ved at placere dem oven over fødevarer, der opbevares øverst i afdelingen.

4.4. FROSNE FØDEVARER: SHOPPINGRÅD:

Ved køb af frostvarer skal man:

- Kontrollere, at emballagen eller pakken er intakt (da varen ellers kan være forringet). Hvis en pakke er bulet eller har fugtige pletter, har den ikke været opbevaret under optimale betingelser og kan have været udsat for delvis optøning.
- Under indkøb bør de frosne fødevarer vælges i slutningen af indkøbsturen, og transporteres i en isoleret køletaske.
- Kom varerne i fryseren umiddelbart efter hjemkomsten.
- Hvis en madvare har været optøet (også delvist), må den ikke nedfryses igen. Brug den inden 24 timer.
- Undgå eller begræns temperaturudsving mest muligt. Overhold udløbsdatoen på emballagen.
- Følg altid anvisningerne på emballagen vedrørende opbevaring af frostvarer.

5. FUNKTIONELLE LYDE

Det er normalt, at der høres forskellige lyde fra dine apparater, da de har en række ventilatorer og motorer til at regulere funktioner, der automatisk tændes og slukkes.

Nogle af de funktionelle lyde kan reduceres ved at

- Sætte apparatet i vater og opstille det på en jævn overflade
- Undgå kontakt mellem apparatet og andre køkkenelementer.
- Kontrollere, at de interne dele er placeret korrekt.
- Sørge for, at flasker og beholdere ikke berører hinanden.

Nogle af de funktionelle lyde der kan høres:

6. ANBEFALING NÅR APPARATET IKKE ER I BRUG

En hvislende lyd, når apparatet tændes første gang eller efter en lang pause.



En gurglende lyd, når kølevæsken kommer ind i rørene.



BRRR lyden kommer fra kompressoren.



En summende lyd, når vandventilen eller ventilatoren går i gang.



En knagende lyd, når kompressoren starter, eller når færdig is falder ind i isboksen. Pludselige klik, når kompressoren tænder og slukker.



KLIKKET kommer fra termostaten, der justerer kompressorfunktionens hyppighed.



6.1. VED LÆNGEREVARENDE FRAVÆR/FERIE

I tilfælde af længere fravær anbefales det at bruge fødevarer og frakoble apparatet for at spare strøm.

6.2. FLYTNING

1. Fjern alle indvendige dele.
2. Pak delene godt ind, og tape dem sammen, så de ikke går løse eller rystes.
3. Justér de justerbare fødder, så de ikke berører støtteunderlaget.
4. Luk, og fastgør lågen med tape, og brug også tape til at fastgøre strømkablet bag på køle-/fryseskabet med.

6.3. STRØMSVIGT

Ved strømsvigt kontaktes det lokale elværk for at høre, hvor længe man regner med, at strømsvigtet vil vare.

Bemærk: Husk, at et fyldt apparat forbliver koldt længere end et halvfyldt.

Hvis der stadig er iskrystaller på madvarerne, er det muligt at genindfryse dem uden risiko. Madvarerne vil imidlertid sandsynligvis skifte farve og smag.

Hvis madvarerne derimod er i dårlig tilstand, skal de kasseres.

Ved strømsvigt, der varer op til 24 timer.

1. Hold apparatets låge lukket. Dette holder madvarerne kolde længst muligt.

Ved strømsvigt, der varer mere end 24 timer.

1. Tøm fryseafdelingen, og anbring madvarerne i en bærbar fryseboks. Hvis en fryseboks ikke er til rådighed, og f.eks. fryseelementer ikke kan anvendes, skal du forsøge at anvende de madvarer, der hurtigst vil blive ødelagt.
2. Isterningbakke.

7. RENGØRING OG VEDLIGEHOLDELSE

Før enhver form for vedligeholdelse eller rengøring skal stikket tages ud af stikkontakten eller strømmen afbrydes på hovedafbryderen.

Rengør apparatet regelmæssigt med en svamp fugtet med en opløsning af lunkent vand og neutralt rengøringsmiddel beregnet til køleskabe. Brug aldrig skurremidler. Rengør aldrig køle-/fryseskabsdele med brændbare væsker. Dampene kan starte en brand eller en eksplosion. Rengør apparatets yderside og dørpakningen med en fugtig klud og tør af med en blød klud.

Anvend ikke damprensere.

Rengør kondensatoren på bagsiden af apparatet med støvsugeren eller en børste.

VIGTIGT:

- Betjeningspanelets taster og display må ikke rengøres med produkter, der indeholder alkohol eller afledte produkter, men kun med en tør klud.
- Kølesystemets kølerør er placeret nær afrimningsbakken, og de kan blive varme. Rengør dem regelmæssigt med støvsugeren.
- Glaspladen fjernes eller indsættes ved at trække den forreste del af hylden op og hen over stopblokken.

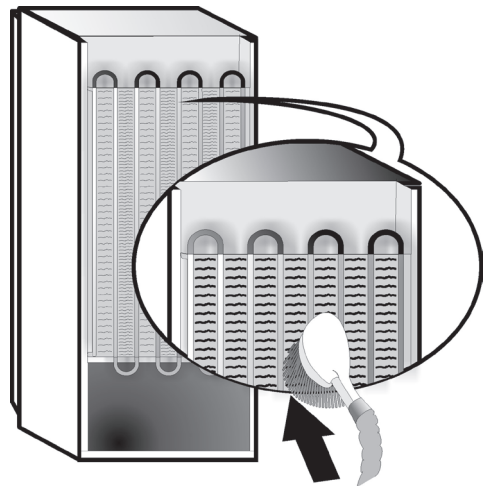

8. FEJLFINDINGSOVERSIGT



8.1. FØR SERVICEAFDELINGEN KONTAKTES

Ydelsesproblemer skyldes ofte små ting, som du selv kan finde og rette uden værktøjer af nogen art.

PROBLEM	LØSNING
Apparatet fungerer ikke:	<ul style="list-style-type: none">• Er netledningen sat i en stikkontakt med korrekt spænding?• Er der gået en sikring?
Der er vand i afrimningsbakken:	<ul style="list-style-type: none">• Dette er normalt i varmt, fugtigt vejr. Bakken kan være halvt fyldt. Sørg for, at apparatet er i vater, så vandet ikke løber ud.
Kanterne på køle-/fryseskabets kabinet, der kommer i kontakt med dørpakningen, er varme ved berøring:	<ul style="list-style-type: none">• Dette er normalt i varmt vejr og når kompressoren kører.
Lyset fungerer ikke:	<ul style="list-style-type: none">• Er der gået en sikring?• Er netledningen sat i en stikkontakt med korrekt spænding?• Fjern pæren, og udskift den med en af samme type fra vores forhandlere eller serviceafdeling.
Motoren synes at køre for meget:	<ul style="list-style-type: none">• Motorens kørselstid afhænger af forskellige ting: antallet af gange lågen åbnes, mængden af opbevarede madvarer, rumtemperaturen samt indstillingen af termostaterne.• Er kondensatoren (på apparatets bagvæg) fri for støv?• Er døren lukket ordentligt?• Er dørpakningerne tætte?• På varme dage, eller hvis lokalet er varmt, kører motoren i længere tid.• Hvis lågen har været åbnet hyppigt, eller hvis der er anbragt store mængder af madvarer, kører motoren i længere tid for at køle det indre af apparatet ned.
Temperaturen er for høj:	<ul style="list-style-type: none">• Er betjeningsanordningerne indstillet korrekt?• Er der netop lagt en større mængde madvarer i køle- eller fryseafdelingen?• Kontrollér, at lågen ikke bliver åbnet for tit.• Kontrollér, at lågen lukker ordentligt.
Døren åbner og lukker ikke korrekt:	<ul style="list-style-type: none">• Kontrollér, at madvareemballage ikke blokerer døren.• Kontrollér, at skåle, hylde, skuffer og ismaskinen er på plads.• Kontrollér, om dørpakningen er ren og ikke klæber.• Sørg for, at apparatet er i vater.

8.2. FEJL

I tilfælde af driftsalarmer vises de også med kontrollamperne (f.eks. Fejl 1, Fejl 2, osv...). Kontakt serviceafdelingen, og angiv alarmkoden. Lydsignalet høres, alarmikonet  tænder og bogstavet F blinker i henhold til den fejlkode, der beskrives herunder:

Fejlkode	Visning
Fejl 2	Bogstavet F blinker med 0,5 sek. interval. Blinker ON 2 gange og forbliver derefter slukket i 5 sekunder. Mønsteret gentager sig.  x2
Fejl 3	Bogstavet F blinker med 0,5 sek. interval. Blinker ON 3 gange og forbliver derefter slukket i 5 sekunder. Mønsteret gentager sig.  x3
Fejl 6	Bogstavet F blinker med 0,5 sek. interval. Blinker ON 6 gange og forbliver derefter slukket i 5 sekunder. Mønsteret gentager sig.  x6

9. SERVICEAFDELING

Før serviceafdelingen kontaktes:

Start apparatet igen for at se, om fejlen er afhjulpet. Hvis dette ikke er tilfældet, afbrydes strømmen igen, og operationen gentages efter en time.

Hvis apparatet stadig ikke fungerer korrekt, efter at kontrollerne i fejlfindingsoversigten er udført, og der er tændt for apparatet igen, skal serviceafdelingen kontaktes. Beskriv problemet.

Oplys venligst:

- Modellen og apparatets serienummer (opgivet på typepladen)
- Fejltypen,

SERVICE 0000 000 00000



- Servicenummeret (nummeret står efter ordet SERVICE på typepladen, der er anbragt inde i apparatet),
- Fulde navn og adresse
- Dit telefonnummer.

Bemærk:

Lågen kan vendes, så den åbner i modsatte side. Hvis serviceafdelingen udfører vending af lågen, dækkes det ikke af garantien.

INDEX

Hoofdstuk 1: INSTALLATIE	16
1.1. EEN APPARAAT INSTALLEREN	16
1.2. TWEE APPARATEN INSTALLEREN	16
1.3. DEUREN AFSTELLEN (INDIEN BESCHIKBAAR)	16
Hoofdstuk 2: FUNCTIES	17
2.1. SMART DISPLAY* (SLIMME DISPLAY)*	17
2.2. 6TH SENSE FREEZE CONTROL / PROFREEZE FREEZE CONTROL	17
2.3. AAN/STAND-BY	17
2.4. BLACKOUT-ALARM	17
2.5. ALARM TEMPERATUUR	17
2.6. ALARM DEUR OPEN	17
2.7. FEESTMODUS*	18
2.8. SHOCK FREEZE*	18
2.9. FAST FREEZE*	18
2.10. FUNCTIE ECO NIGHT (NACHTTARIEF) *	19
2.11. FREEZE CONTROL*	19
2.12. AUTOMATIC NO FROST (AUTOMATISCH ONTDOOIEN)	19
2.13. ICE MATE*	20
2.14. SYSTEEM MET LED-VERLICHTING*	20
Hoofdstuk 3: GEBRUIK	20
3.1. DE OPSLAGRUIMTE VAN DE VRIEZER VERGROTEN	20
3.2. OPMERKINGEN	20
Hoofdstuk 4: TIPS VOOR OPSLAG VAN LEVENSMIDDELEN	21
4.1. OPSLAGTIJD VAN BEVROREN LEVENSMIDDELEN	21
4.2. TIPS VOOR HET INVRIEZEN EN OPSLAAN VAN VERSE LEVENSMIDDELEN	22
4.3. VRIESELEMENTEN GEBRUIKEN*	22
4.4. DIEPGEVROREN LEVENSMIDDELEN: WINKELTIPS	22
Hoofdstuk 5: FUNCTIONELE GELUIDEN	23
Hoofdstuk 6: AANBEVELINGEN WANNEER HET APPARAAT NIET WORDT GEBRUIKT	24
6.1. AFWEZIGHEID/VAKANTIE	24
6.2. VERHUIZEN	24
6.3. STROOMUITVAL	24
Hoofdstuk 7: ONDERHOUD EN REINIGING	24
Hoofdstuk 8: HANDLEIDING VOOR PROBLEEMOPLOSSING	25
8.1. VOORDAT U CONTACT OPNEEMT MET DE CONSUMENTENSERVICE	25
8.2. STORINGEN	26
Hoofdstuk 9: CONSUMENTENSERVICE	26
Overige:	
SCHARNIERZIJDE DEUR OMKEREN (VERSIE_1)	87
SCHARNIERZIJDE DEUR OMKEREN (VERSIE_2)	89
INTERIEURELEMENTEN DIEPVRIES VERWIJDEREN/AANBRENGEN	91

OPMERKING:

De instructies gelden voor verschillende modellen; er kunnen dus verschillen zijn. Hoofdstukken die alleen gelden voor bepaalde apparaten worden aangegeven met een asterisk (*).
Functies die specifiek gelden voor het reeds aangeschafte productmodel vindt u in de BEKNOPTE HANDLEIDING.

1. INSTALLATIE

1.1. EEN APPARAAT INSTALLEREN

Om voor voldoende ventilatie te zorgen dient er aan beide zijanten en aan de bovenkant van het apparaat ruimte vrijgelaten te worden.

De afstand tussen de achterzijde van het apparaat en de muur achter het apparaat dient minimaal 50 mm te bedragen.

Bij minder ruimte aan de achterzijde neemt het energieverbruik van het product toe.

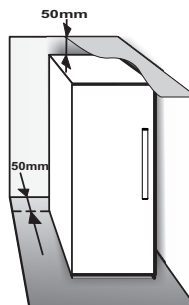

1.2. TWEE APPARATEN INSTALLEREN

Tijdens het installeren zorgen de vriezer ① en de koelkast ② samen dat de vriezer links en de koelkast rechts wordt geplaatst (zie de afbeelding). De linkerzijde van de koelkast is uitgerust met een speciale voorziening om condensatieproblemen tussen de apparaten te voorkomen.

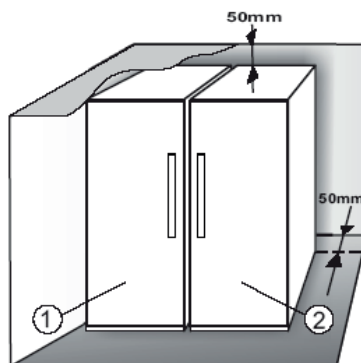

Er wordt aanbevolen twee apparaten samen te installeren met behulp van de verbindingsset ③ (zie de afbeelding). Deze kunt u aanschaffen bij de Consumentenservice.

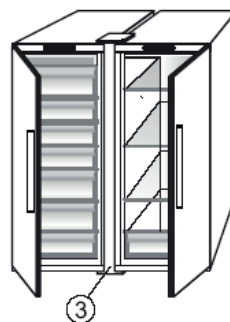

1.3. DEUREN AFSTELLEN (INDIEN BESCHIKBAAR)

Gebruik voor het nivelleren van de deuren het verstelbare onderste scharnier (selecteer modellen)

Als de koelkastdeur lager is dan de vriezerdeur kan de koelkastdeur worden verhoogd door de stelschroef tegen de klok in te draaien met behulp van een M10 moersleutel.

Als de vriezerdeur lager is dan de koelkastdeur kan de vriezerdeur worden verhoogd door de stelschroef tegen de klok in te draaien met behulp van een M10 moersleutel.

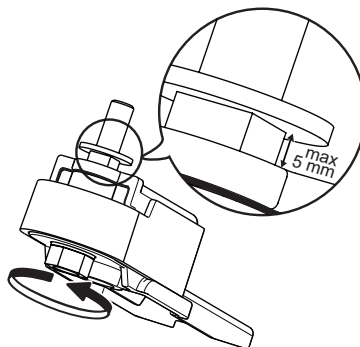

*Alleen beschikbaar op bepaalde modellen. Controleer in de BEKNOPTTE HANDLEIDING of deze functie beschikbaar is voor uw model.

2. FUNCTIES

2.1. SMART DISPLAY* (SLIM DISPLAY*)

Deze functie kan gebruikt worden om energie te besparen. Volg de instructies in de Beknopte handleiding om de functie in of uit te schakelen. Twee seconden na activering van het Smart Display gaat het display uit. Om de temperatuur aan te passen of andere functies te gebruiken moet het display weer geactiveerd worden. Druk hiervoor op een willekeurige toets. Na ongeveer 15 seconden zonder enige handeling gaat het display weer uit. Wanneer de functie wordt uitgeschakeld, wordt het normale display getoond. Het Smart Display wordt automatisch uitgeschakeld na een stroomuitval. N.B.: deze functie ontkoppelt het apparaat niet van de netvoeding, maar vermindert alleen het energieverbruik van het externe display.

Opmerking: Het energieverbruik van het apparaat in de verklaring verwijst naar de werking met de functie Smart Display ingeschakeld. Deze functie is alleen beschikbaar op het model met de gebruikersinterface op de deur.

2.2. 6TH SENSE FREEZE CONTROL / PROFREEZE FREEZE CONTROL

De functie 6th Sense Freeze Control /Profreeze Freeze Control dient om de juiste temperatuur te behouden in de volgende gevallen:

- De deur heeft een tijdje open gestaan

De functie treedt in werking bij iedere opening van de deur die de binnentemperatuur van het apparaat wijzigt, en blijft actief gedurende de tijd die nodig is om automatisch de optimale conserveringsomstandigheden te herstellen.

- Er is vers voedsel in de vriezer geplaatst



De functie treedt iedere keer dat er levensmiddelen in de vriezer worden geplaatst in werking, en blijft actief gedurende de tijd die nodig is om optimale invriescondities te creëren, waarbij de juiste balans tussen de kwaliteit van het invriezen en het energieverbruik wordt gegarandeerd.

Opmerking: De duur van de functie 6th Sense Freeze Control /Profreeze Freeze Control wordt niet alleen op basis van de hoeveelheid in te vriezen voedingsmiddelen berekend, maar ook op basis van de hoeveelheid voedingsmiddelen die reeds aanwezig is in de vriezer en van de omgevingstemperatuur. Daarom zijn aanzienlijke variaties in de duur van deze functie vrij normaal.

2.3. AAN/STAND-BY

Deze functie dient om de vriesvakken Aan of in Stand-by te zetten. Om het product in Stand-by te zetten, houdt u de knop On/Stand-by  3 seconden ingedrukt. Als het apparaat in Stand-by staat, werkt de binnenvlichting van het vriesvak niet. Bedenk wel dat het apparaat op deze manier niet van de elektrische voeding wordt afgekoppeld. Om het apparaat weer in te schakelen, drukt u op de knop Aan/Stand-by .

2.4. BLACKOUT-ALARM

Uw product is zo ontworpen dat het na een stroomstoring automatisch de temperatuur in de vriezer controleert wanneer de stroom weer wordt ingeschakeld. Als de temperatuur in de vriezer boven het vriesniveau ligt, gaat het symbool Blackout  branden, knippert het alarmsymbool  en klinkt het geluidssignaal wanneer de stroomtoevoer hersteld is.

Druk om het alarm te resetten éénmaal op de knop Alarm stoppen .



In geval van een Blackout-alarm, worden de volgende handelingen aanbevolen:

- Als het voedsel in de vriezer niet bevroren maar nog wel koud is, breng het dan over naar de koelkast en eet het binnen 24 uur op.
- Als het voedsel in de vriezer bevroren is, betekent dit dat het voedsel ontdooid was en weer werd ingevroren toen de stroomtoevoer hersteld werd, de smaak, kwaliteit en voedingswaarde is verminderd en het voedsel kan zelfs bedorven zijn. Er wordt aanbevolen om deze levensmiddelen niet op te eten en de hele inhoud van de vriezer weg te gooien. Het blackout-alarm is ontworpen om informatie te geven over de kwaliteit van de voedingsmiddelen die in de vriezer aanwezig zijn bij een stroomuitval. Dit systeem garandeert de kwaliteit van de levensmiddelen niet en consumenten wordt geadviseerd hun gezonde verstand te gebruiken bij het controleren van de kwaliteit van de levensmiddelen in het vriesvak.



2.5. TEMPERATURE ALARM (ALARM TEMPERATUUR)

Het geluidssignaal klinkt en het temperatuursymbool (°C) knippert. Het alarm wordt geactiveerd als:

- Het apparaat op de netstroom wordt aangesloten nadat het een tijdlang niet gebruikt is
- De temperatuur in de vriezer te hoog is
- De hoeveelheid verse levensmiddelen die in de koelkast is gezet, groter is dan aangegeven op het typeplaatje
- De deur van de vriezer lang open heeft gestaan.

Druk om het alarmsignaal te stoppen éénmaal op de knop Alarm stoppen . Het alarmsymbool  wordt automatisch uitgeschakeld zodra de temperatuur in het vriesvak onder de -10 °C komt, het temperatuurinstelsymbool (°C) stopt met knipperen en de gekozen instelling wordt weergegeven.

2.6. ALARM DEUR OPEN

Het alarmsymbool  knippert en er klinkt een geluidsalarm. Het alarm wordt geactiveerd als de deur langer dan 2 minuten open blijft staan. Om het alarm uit te schakelen sluit u de deur of drukt u éénmaal op de knop Alarm stoppen  om het geluidsalarm te stoppen.

*Alleen beschikbaar op bepaalde modellen. Controleer in de BEKNOPTE HANDLEIDING of deze functie beschikbaar is voor uw model.

2.7. PARTY MODE* (FEESTMODUS*)

Gebruik deze functie om dranken te koelen in het vriesvak. 30 minuten na selecteren (de benodigde tijd om een fles van 0,75 liter te koelen zonder dat het glas breekt) knippert het symbool en klinkt een geluidssignaal: haal de fles uit het vriesvak en druk op de knop Alarm stoppen om het alarm uit te schakelen.



Belangrijk: laat de fles niet langer in het vriesvak dan de tijd die nodig is voor het koelen.

2.8. SHOCK FREEZE*

Het "Shock Freeze"-vak is specifiek ontworpen om zeer snel maximaal 2 kg verse levensmiddelen in te vriezen. De ultrasnelle "Shock Freeze"-functie minimaliseert de vorming van ijskristallen binnen de levensmiddelen terwijl deze worden ingevroren, waardoor deze de best mogelijke kwaliteit hebben wanneer deze ontdooid worden voor consumptie. Wanneer de "Shock Freeze"-functie niet actief is, kan het vak op de normale wijze worden gebruikt voor gewoon invriezen of voor het bewaren van diepvriesproducten.

Opmerking: Wanneer de "Shock Freeze"-functie actief is, kunt u een zoemend geluid horen. Dit is volkomen normaal; het wordt veroorzaakt door de luchtstroom die een optimale verspreiding van de koude binnen het vak mogelijk maakt.

De "Shock Freeze"-functie in- en uitschakelen:

1. Zorg ervoor dat er minimaal 12 uur voorbij zijn gegaan sinds de laatste keer dat de "Shock Freeze"-functie werd ingeschakeld (als dit het geval is). Activeer de functie niet vaker dan eenmaal per 12 uur.
2. Zorg ervoor dat de "Fast Freeze"-functie niet actief is: De functies "Shock Freeze" en "Fast Freeze" kunnen niet tegelijkertijd worden ingeschakeld.
3. Maak het "Shock Freeze"-vak leeg.
4. Schakel de "Shock Freeze"-functie in door de knop  op het bedieningspaneel kort aan te raken: Het symbool gaat branden en de ventilatoren aan de onderkant van het vak gaan draaien, waardoor de koude luchtstroom versterkt wordt en het vriesproces versneld wordt.
5. Leg de in te vriezen levensmiddelen in het vak, een paar centimeter (min. 2 cm) van de ventilatoren op de bodem van het vak vandaan, zodat de koude lucht kan circuleren.
6. Om de maximale invriessnelheid te bereiken wordt aanbevolen de "Shock Freeze"-functie niet uit te schakelen tot deze automatisch gedeactiveerd wordt, en de deur gesloten te houden.
7. De "Shock Freeze"-functie wordt na 4-5 uur automatisch uitgeschakeld: het symbool  gaat uit en de ventilatoren worden uitgeschakeld. De "Shock Freeze"-functie kan niettemin op elk gewenst moment worden uitgeschakeld, door kort op de knop  op het bedieningspaneel te drukken: het symbool  gaat uit en de ventilatoren worden uitgeschakeld.





Let op:

- **Incompatibiliteit met de "Fast Freeze"-functie**
Om optimale prestaties te garanderen kunnen de functies "Shock Freeze" en "Fast Freeze" niet tegelijkertijd worden gebruikt. Als de "Fast Freeze"-functie al ingeschakeld is, moet deze eerst worden uitgeschakeld voordat u de "Shock Freeze"-functie kunt activeren (en andersom).

- **Als de ventilatoren in het Shock Freeze-vak niet beginnen te draaien**

Nadat de "Shock Freeze"-functie geactiveerd is, kan het voorkomen dat het symbool  normaal gaat branden, maar dat de ventilatoren niet beginnen te draaien. Dit is normaal; het betekent dat de vriezer ontdooid wordt. Aan het eind van de ontdoofase (maximale duur: 1,5 uur) gaan de ventilatoren automatisch werken en begint het "Shock Freeze"-proces op de normale manier.

- **Als het symbool  niet gaat branden**

Als nadat u op de knop  hebt gedrukt het symbool  gaat branden, dan hebt u de knop  te lang ingedrukt gehouden. Om de "Shock Freeze"-functie in te schakelen moet u eerst de "Fast Freeze"-functie uitschakelen (de knop  3 seconden ingedrukt houden, vervolgens de knop  kort aanraken, zonder deze langer dan 1 seconde ingedrukt te houden).

2.9. FAST FREEZE*

De hoeveelheid verse levensmiddelen (in kg) die in 24 uur kan worden ingevroren staat aangegeven op het typeplaatje.

Deze functie kan gebruikt worden om optimale prestaties te verkrijgen met het apparaat, 24 uur vooraleer voedsel in de vriezer te doen. Volg de instructies in de Snelstartgids om de functie in/uit te schakelen. In het algemeen is ongeveer 24 uur snelvriezen nadat het voedsel in de vriezer is gezet voldoende; De functie Fast Freeze wordt na 50 uur automatisch uitgeschakeld.

Let op:

Om energie te besparen kan de snelvriesfunctie na een paar uur worden uitgeschakeld wanneer u kleine hoeveelheden levensmiddelen invriest.



- **Incompatibiliteit met de "Shock Freeze"-functie**



Om optimale prestaties te garanderen kunnen de functies "Shock Freeze" en "Fast Freeze" niet tegelijkertijd worden gebruikt. Als de "Fast Freeze"-functie al ingeschakeld is, moet deze eerst worden uitgeschakeld voordat u de "Shock Freeze"-functie kunt activeren (en andersom).

*Alleen beschikbaar op bepaalde modellen. Controleer in de BEKNOPTTE HANDLEIDING of deze functie beschikbaar is voor uw model.

2.10. FUNCTIE ECO NIGHT (NACHTTARIEF) *

Met de Eco Night-functie kan het apparaat het energieverbruik concentreren in de uren met het lagere tarief (meestal 's nachts), wanneer er meer elektriciteit beschikbaar is en deze minder kost dan overdag (alleen in landen met een tijdgebaseerd systeem met meerdere tarieven - vraag de energietarieven op bij uw plaatselijke energiebedrijf).

Om de functie te activeren drukt u op de knop  op het tijdstip waarop het lagere tarief ingaat (afhankelijk van het specifieke tariefschema). Als het gereduceerde tarief bijvoorbeeld om 20:00 uur start, dan moet u op dat tijdstip op de knop  drukken. Wanneer het symbool Eco Night  AAN is, dan is de functie ingeschakeld. Als de functie geactiveerd is, dan past het apparaat het energieverbruik automatisch aan de geselecteerde tijd aan, d.w.z. het apparaat verbruikt dan overdag minder energie dan 's nachts.

BELANGRIJK: Voor een goede werking moet de functie dag en nacht ingeschakeld zijn. De functie blijft ingeschakeld tot deze uitgeschakeld wordt (of uitgeschakeld wordt bij een stroomuitval of als het apparaat wordt uitgezet). Om de functie uit te schakelen drukt u nogmaals op de knop . Wanneer het symbool Eco Night  UIT is, dan is de functie uitgeschakeld.

Opmerking: Het energieverbruik van het apparaat in de verklaring verwijst naar de werking met de Eco Night-functie uitgeschakeld.

2.11. FREEZE CONTROL* (VRIESCONTROLE)

Freeze Control is een geavanceerde technologie die temperatuurschommelingen in het gehele vriescompartiment tot een minimum beperkt, dankzij een innovatief luchtsysteem, volledig onafhankelijk van de koelkast. Vriesbrand wordt aanzienlijk verlaagd en het voedsel behoudt de oorspronkelijke kwaliteit en kleur.

Voor het activeren van "Freeze Control de functie in het menu kiezen, instellen op > ON < en de OK-toets indrukken om de selectie te bevestigen. Herhaal dezelfde procedure om deze functie te deactiveren door in te stellen op >OFF<.

De functie werkt naar behoren in een vastgesteld temperatuurbereik: tussen -22°C tot -24°C.

Wanneer de functie is ingeschakeld en de huidige temperatuur in de vriezer is ingesteld op een warmer instelpunt dan -22 °C wordt de temperatuur automatisch ingesteld op -22 °C, om overeen te stemmen met het werkbereik.

Als de functie is ingeschakeld en de gebruiker de temperatuur van de vriezer buiten het werkbereik wijzigt wordt de functie automatisch uitgeschakeld.

Wanneer Fast freezing is ingeschakeld wordt de functie "Freeze Control" afgeremd totdat de Fast Freezing-functie is uitgeschakeld.

2.12. AUTOMATIC NO FROST (AUTOMATISCH ONTDOOIEN)

Dit product is ontworpen om automatisch te ontdooien volgens de gebruiksvoorwaarden en de omgevingsvochtigheid

Vriezers met **No Frost**-functie beschikken over luchtrecirculatie rond de opslaggebieden, waardoor ijsvorming wordt voorkomen en ontdooien niet meer nodig is.

Ingevroren levensmiddelen blijven niet aan de wanden kleven, de labels blijven leesbaar en de opslagruimte blijft netjes.

In combinatie met 6th Sense Freeze Control /Profreeze Freeze Control wordt niet alleen de sensor aangestuurd, maar wordt ook het koelvermogen naar de juiste plek gestuurd om de energiezuinigheid te optimaliseren.

*Alleen beschikbaar op bepaalde modellen. Controleer in de BEKNOPTTE HANDLEIDING of deze functie beschikbaar is voor uw model.

2.13. ICE MATE*

IJSBLOKJES MAKEN

Verwijder de ijsblokjeslade door het naar u toe te trekken.

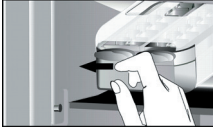

WAARSCHUWING: Vul het bakje met drinkwater (tot maximaal 2/3 van de inhoud vullen).

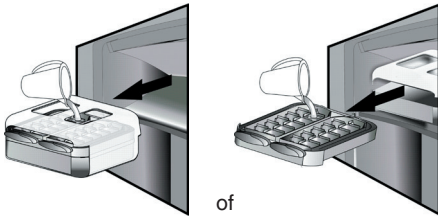

Plaats de Ice Mate terug in het vriesvak of plaats het ijsblokjesbakje terug in de Ice Mate. Kijk uit dat u geen water morst.



Wacht tot de ijsblokjes gevormd zijn (aanbevolen is ongeveer 4 uren te wachten).

OPMERKING: De Ice Mate is uitneembaar. Hij kan horizontaal overal in het vriesvak worden geplaatst, of uit het apparaat worden verwijderd als u geen ijsblokjes nodig heeft.

3. GEBRUIK

3.1. DE OPSLAGRUIMTE VAN DE VRIEZER VERGROTEN

U kunt de bewaarcapaciteit van de vriezer vergroten door:

- de korven / kleppen* verwijderen zodat u grote producten kunt bewaren.
- de voedselproducten rechtstreeks op de schappen van de vriezer leggen.
- de Ice Mate* verwijderen.
- het flessenrek* verwijderen.

IJSBLOKJES UIT DE IJSMAKER HALEN

Zorg ervoor dat de opvangbak op zijn plaats zit onder het ijsblokjesbakje. Schuif hem zo nodig op zijn plaats. Draai een van de hendels stevig naar rechts tot het

bakje licht kantelt. De ijsblokjes vallen in de opvangbak.



Herhaal stap 2 voor de andere helft van het bakje, indien nodig.

Om ijsblokjes te krijgen tilt u de opvangbak een beetje op en trekt u hem naar u toe.

OPMERKING: als u wilt kunt u de gehele Ice Mate uit het apparaat verwijderen om de ijsblokjes er op een handige plaats uit te halen (bijvoorbeeld: direct aan tafel).

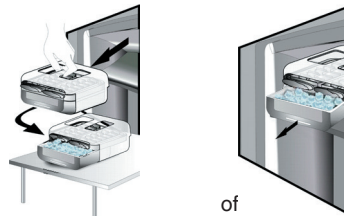

2.14. SYSTEEM MET LED-VERLICHTING*

Het verlichtingssysteem binnenin het vriesvak maakt gebruik van LED-lampjes; dit zorgt niet alleen voor een betere verlichting maar ook voor een zeer laag energieverbruik. Als het systeem met ledverlichting niet werkt, contact opnemen met de Consumentenservice om het te laten vervangen.

3.2. OPMERKING

- Blokkeer de luchtuitlaat (op de achterwand van het apparaat) niet met levensmiddelen.
- Als de vriezer wordt geleverd met een klep dan kan het opslagvolume worden gemaximaliseerd door de klep te verwijderen.
- Alle schappen, kleppen en schuifmandjes zijn uitneembaar.
- De binnentemperatuur van het apparaat kan beïnvloed worden door de omgevingstemperatuur, hoe vaak de deur wordt geopend en de plaats van het apparaat. Bij het instellen van de temperatuur moet rekening gehouden worden met deze factoren.
- Tenzij anders gespecificeerd zijn de accessoires van het apparaat niet geschikt voor een vaatwasser.

*Alleen beschikbaar op bepaalde modellen. Controleer in de BEKNOPTE HANDLEIDING of deze functie beschikbaar is voor uw model.

4. TIPS VOOR OPSLAG VAN LEVENSMIDDELEN

De vriezer is de ideale opslagplaats voor het opslaan van ingevroren levensmiddelen, het maken van ijsblokjes en het invriezen van verse levensmiddelen in het vriesvak.

De maximale hoeveelheid verse levensmiddelen die in 24 uur kan worden ingevroren wordt aangegeven op het typeplaatje (...kg/24h).

Indien u een kleine hoeveelheid levensmiddelen in de vriezer opslaat, wordt aanbevolen het koudste gedeelte van het vriesvak te gebruiken, namelijk het bovenste of het middelste gedeelte, afhankelijk van het model (zie het productblad om na te gaan welk gedeelte wordt voorgesteld voor het invriezen van verse levensmiddelen).

4.1. OPSLAGTIJD VAN BEVROREN LEVENSMIDDELEN

In de tabel wordt de aanbevolen opslagtijd voor diepgevroren verse levensmiddelen aangegeven.

LEVENSMIDDELEN	OPSLAGTIJD (maanden)
Vlees	
Rundvlees	8 - 12
Varkensvlees, kalfsvlees	6 - 9
Lamsvlees	6 - 8
Konijnenvlees	4 - 6
Gehakt/orgaanvlees	2 - 3
Saucijzen	1 - 2
Gevogelte	
Kip	5 - 7
Kalkoen	6
Eetbare organen gevogelte	2 - 3
Kreeftachtigen	
Weekdieren, kreeft	1 - 2
Krab, kreeft	1 - 2
Schaaldieren	
Oesters, zonder schaal	1 - 2

Vis	
Vette vis (zalm, haring, makreel)	2 - 3
Magere vis (kabeljauw, tong)	3 - 4
Stoofvlees	
Vlees, gevogelte	2 - 3
Zuivelproducten	
Boter	6
Kaas	3
Room	1 - 2
IJs	2 - 3
Eieren	8
Soep en sauzen	
Soep	2 - 3
Jus	2 - 3
Pastei	1
Ratatouille	8
Gebak en brood	
Brood	1 - 2
Taart (normaal)	4
Gateaux (gebak)	2 - 3
Crêpes	1 - 2
Ongebakken gebak	2 - 3
Quiche	1 - 2
Pizza	1 - 2

*Alleen beschikbaar op bepaalde modellen. Controleer in de BEKNOPTTE HANDLEIDING of deze functie beschikbaar is voor uw model.

GROENTE EN FRUIT

LEVENSMIDDELEN	OPSLAGTIJD (maanden)
Fruit	
Appels	12
Abrikozen	8
Bramen	8 - 12
Zwarte/rode bessen	8 - 12
Kersen	10
Perziken	10
Peren	8 - 12
Pruimen	10
Frambozen	8 - 12
Aardbeien	10
Rabarber	10
Vruchtensap (sinaasappelsap, citroensap, grapefruitsap)	4 - 6
Groenten	8 - 10
Asperges	6 - 8
Basilicum	12
Bonen	8 - 10
Artisjokken	8 - 10
Broccoli	8 - 10
Spruiten	8 - 10
Bloemkool	10 - 12
Wortelen	6 - 8
Selderij	8
Paddenstoelen (champignons)	6 - 8
Peterselie	10 - 12
Pepers	12
Erwten	12
Pronkbonen	12
Spinazie	8 - 10
Tomaten	8 - 10
Courgette	

Er wordt aanbevolen om al uw ingevroren levensmiddelen van een label en datum te voorzien. Door een label aan te brengen, kunt u levensmiddelen makkelijker herkennen en weet u wanneer deze gebruikt moet worden voordat de kwaliteit ervan afneemt. Vries ontdooide levensmiddelen niet opnieuw in.

4.2. TIPS VOOR HET INVRIEZEN EN OPSLAAN VAN VERSE LEVENSMIDDELEN

- Alvorens verse levensmiddelen in te vriezen dient u het te wikkelen en verzegelen in: aluminiumfolie, plastic folie, lucht- en waterdichte plastic zakken, polytheen containers met deksel of diepvriezercontainers die geschikt zijn voor het invriezen van verse levensmiddelen.
- De levensmiddelen moeten vers, rijp en van een zeer goede kwaliteit zijn.
- Verse groenten en fruit zo mogelijk direct na de oogst invriezen, om de voedingsstoffen, de consistentie, de kleur en de smaak te behouden.

Enkele vleessoorten (vooral wild) moet worden opgehangen voordat dit wordt ingevroren.

Opmerking:

- Laat warme levensmiddelen altijd afkoelen voordat u ze in de vriezer legt.
- Ontdooide of gedeeltelijk ontdooide levensmiddelen moeten onmiddellijk worden geconsumeerd. Vries ze niet opnieuw in, tenzij het voedsel na het ontdooien gekookt is. Nadat het gekookt is, mag het opnieuw worden ingevroren.
- Flessen met vloeistof mogen niet worden ingevroren.

4.3. VRIESELEMENTEN GEBRUIKEN*

Vrieselementen helpen om de levensmiddelen bevroren te houden bij een stroomstoring. Plaats voor het beste gebruik de elementen op de levensmiddelen die aan de bovenzijde van het vak zijn opgeslagen.

4.4. DIEPGEVROREN LEVENSMIDDELEN: WINKELTIPS

Bij de aankoop van diepvriesproducten moet u op de volgende punten letten:

- Zorg dat de verpakking niet beschadigd is (diepgevroren levensmiddelen in beschadigde verpakkingen kan een verminderde kwaliteit hebben). Indien de verpakking bol staat of vochtplekken heeft, werd het mogelijk niet bij optimale omstandigheden bewaard en het ontdooien is mogelijk al begonnen.
- Koop tijdens het winkelen bevroren voedsel aan het einde van uw trip en vervoer het in een thermisch geïsoleerde koeltas.
- Bij thuiskomst het bevroren voedsel onmiddellijk in de vriezer leggen.
- Zelfs indien de levensmiddelen slechts gedeeltelijk ontdooid zijn, mag u deze niet opnieuw invriezen. Binnen 24 uur opeten.
- Temperatuurschommelingen voorkomen of tot een minimum beperken. De uiterste houdbaarheidsdatum op de verpakking moet worden gerespecteerd.
- Houd steeds rekening met de opslaginformatie op de verpakking.

5. FUNCTIONELE GELUIDEN

Geluiden afkomstig van het apparaat zijn normaal, omdat er een aantal ventilatoren en motoren voor het regelen van prestaties aanwezig zijn die automatisch worden in- en uitgeschakeld.

Een aantal functionele geluiden kunnen worden verminderd door middel van

- Installeer het apparaat horizontaal en op een vlakke ondergrond
- Scheiden en vermijden van contact tussen het apparaat en meubilair.
- Controleren of de interne onderdelen correct zijn geplaatst.
- Controleren of flessen en verpakkingen niet tegen elkaar komen.

Enkele hoorbare functionele geluiden:

Een sigsgeluid bij het voor de eerste keer of na een lange pauze inschakelen van het apparaat.



Een borrelgeluid wanneer koelmiddel de leidingen instroomt.



BRRR geluid van de compressor die loopt..



Een zoemgeluid wanneer de waterklep of de ventilator begint te werken.



Een kraakgeluid wanneer de compressor wordt gestart, ijsblokjes in het ijsvak vallen of een plotseling klickgeluid wanneer de compressor wordt in- en uitgeschakeld.



De KLIK is van de thermostaat die afstelt hoe vaak de compressor draait..



6. AANBEVELINGEN WANNEER HET APPARAAT NIET WORDT GEBRUIKT

6.1. AFWEZIGHEID/VAKANTIE

Bij langere afwezigheid wordt aanbevolen levensmiddelen te consumeren en het apparaat te ontkoppelen om energie te besparen.

6.2. VERHUIZEN

1. Haal alle uitneembare elementen uit het apparaat.
2. Verpak ze zorgvuldig en zet ze aan elkaar vast met plakband om te voorkomen dat ze tegen elkaar klappen of kwijtraken.
3. Schroef de stelvoetjes zodanig aan dat ze het steunvlak niet raken.
4. Sluit de deur en plak deze met plakband dicht en plak ook de voedingskabel met plakband aan het apparaat vast.

6.3. STROOMUITVAL

Als de stroom uitvalt, dient u zich tot het plaatselijke elektriciteitsbedrijf te wenden om te vragen hoe lang de stroomuitval zal duren.

Opmerking: Houd er rekening mee dat een vol vriesvak langer koud blijft dan een halfvol vak.

Als er op de voedingsmiddelen ijskristallen zichtbaar zijn, kunnen ze zonder enig risico opnieuw worden ingevroren, ook al zullen de smaak en het aroma waarschijnlijk anders zijn.

Wanneer de levensmiddelen duidelijk in een slechte staat verkeren, kunt u deze beter weggooiden.

Als de stroomuitval korter dan 24 uur duurt.

1. Houd de deur van het apparaat gesloten. Op deze manier blijven de levensmiddelen in de koelkast zo lang mogelijk koud.

Als de stroomuitval langer dan 24 uur duurt.

1. Haal alle bevroren levensmiddelen uit het vriesvak en zet deze in een draagbare vriezer. Als dit type vriezer niet voorhanden is en als er geen pakken kunstijs beschikbaar zijn, probeer dan de levensmiddelen die het snelst bederven te consumeren.
2. Maak de ijsbak leeg.

7. ONDERHOUD EN REINIGING

Trek de stekker uit het stopcontact of sluit de stroomtoevoer af voordat u met reinigings- of onderhoudswerkzaamheden begint.

Reinig het apparaat regelmatig met een vochtige doek met een oplossing van lauw water en neutrale schoonmaakmiddelen die speciaal bestemd zijn voor het reinigen van de binnenkant van een koelkast. Gebruik geen reinigings- of schuurmiddelen. Maak de onderdelen van de koelkast nooit schoon met licht ontvlambare vloeistoffen. De dampen die hieruit voortkomen kunnen brand of explosies veroorzaken. Reinig de buitenkant en de rubber afdichtingen met een vochtige doek en droog ze af met een zachte doek.

Gebruik geen stoomreinigers.

De condenser aan de achterzijde van het apparaat moet regelmatig worden gereinigd met behulp van een stofzuiger.

Belangrijk:

- De toetsen en het display van het bedieningspaneel mogen niet gereinigd worden met middelen op basis van alcohol of daarvan afgeleide stoffen; gebruik in plaats daarvan een droge doek.
- De slangen van het koelsysteem bevinden zich in de buurt van de bak voor het dooiwater en kunnen gloeiend heet worden. Maak ze regelmatig schoon met een stofzuiger.
- Verplaats het voorste deel van de glasplaat om de aanslag voorbij te gaan en de glasplaat te verwijderen of te plaatsen.

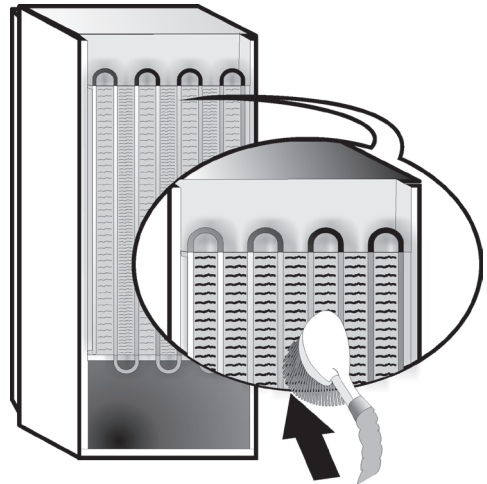

8. HANDLEIDING VOOR PROBLEEMOPLOSSING



8.1. VOORDAT U CONTACT OPNEEMT MET DE CONSUMENTENSERVICE

De problemen bij het gebruik worden vaak veroorzaakt door kleinigheden die u zelf kunt opsporen en verhelpen, zonder dat hiervoor gereedschap nodig is.

PROBLEEM	OPLOSSING
Het apparaat werkt niet:	<ul style="list-style-type: none"> • Zit de stekker van de elektrische voedingskabel wel in een stopcontact met de juiste spanning, en staat hier spanning op? • Zijn de beveiligingsinrichtingen en de stoppen van de elektrische installatie gecontroleerd?
Water in de ontdooibak:	<ul style="list-style-type: none"> • Dit is normaal bij heet, vochtig weer. De bak kan zelfs tot halverwege gevuld raken. Controleer of het apparaat goed horizontaal staat om te voorkomen dat het water uit de bak loopt.
Als de randen van de omkasting van het apparaat, die in contact staan met de deurafdichtingen, warm aanvoelen:	<ul style="list-style-type: none"> • Dit is normaal bij een warm klimaat en als de compressor in werking is.
Als de verlichting niet werkt:	<ul style="list-style-type: none"> • Zijn de beveiligingsinrichtingen en de stoppen van de elektrische installatie gecontroleerd? • Zit de stekker van de elektrische voedingskabel wel in een stopcontact met de juiste spanning, en staat hier spanning op? • Mochten de Leds gebroken zijn moet de gebruiker de Servicedienst bellen om ze voor hetzelfde type om te wisselen, dat alleen te verkrijgen is bij onze Servicecentra of bij erkende dealers.
De motor lijkt te lang in werking te blijven:	<ul style="list-style-type: none"> • De tijd dat de motor draait hangt van verschillende factoren af: het aantal keren dat de deur wordt geopend, de hoeveelheid levensmiddelen die in de koelkast wordt bewaard, de kamertemperatuur en de instelling van de thermostaten. • Is de condensor (achterzijde van het apparaat) stof- en pluisvrij? • Zijn de deuren goed gesloten? • Sluiten de deurafdichtingen perfect af? • Op warme dagen of als het in de kamer warm is draait de motor natuurlijk langer. • Als de deur van het apparaat een tijdje open is geweest of als er grote hoeveelheden voedsel zijn opgeslagen zal de motor langer lopen, om de binnenkant van het apparaat af te laten koelen..
Als de temperatuur van het apparaat te hoog is:	<ul style="list-style-type: none"> • Zijn de bedieningen van het apparaat wel goed ingesteld? • Is er zojuist een grote hoeveelheid verse levensmiddelen in het apparaat geplaatst? • Controleer of de deur niet te vaak geopend is. • Controleer of de deur goed gesloten is.
Als de deuren niet correct open gaan of sluiten:	<ul style="list-style-type: none"> • Controleer of de deur niet geblokkeerd wordt door levensmiddelen. • Controleer of de binnenste onderdelen of de automatische ijsmaker allemaal goed op hun plaats zitten. • Controleer of de deurafdichtingen niet vuil of kleverig zijn. • Controleer of het apparaat horizontaal staat.

8.2. STORINGEN

In het geval van bedieningsalarmen worden deze tevens weergegeven in de cijfer-LED's (bijvoorbeeld Failure1, Failure2 enz.). Neem contact op met de Consumentenservice en noem de alarmcode. Het geluidsalarm klinkt, het alarmsymbool ⚠️ gaat branden en de letter F op de letterdisplay knippert volgens de hieronder beschreven storingscode:

Storingscode	Weergave
Error 2	Letter F knippert aan/uit per 0,5 seconden. Knippert tweemaal AAN en blijft vervolgens 5 seconden uit. Het patroon wordt herhaald.  x2
Error 3	Letter F knippert aan/uit per 0,5 seconden. Knippert driemaal AAN en blijft vervolgens 5 seconden uit. Het patroon wordt herhaald.  x3
Error 6	Letter F knippert aan/uit per 0,5 seconden. Knippert zesmaal AAN en blijft vervolgens 5 seconden uit. Het patroon wordt herhaald.  x6

9. CONSUMENTENSERVICE

Voordat u contact opneemt met de Consumentenservice:

Schakel het apparaat opnieuw in en controleer of het probleem is opgelost. Indien niet, koppelt u het apparaat los van de stroomtoevoer en wacht ongeveer een uur voordat u het opnieuw inschakelt.

Als uw apparaat, nadat u de controles onder het kopje "Opsporen van storingen" hebt uitgevoerd en nadat u het apparaat opnieuw hebt ingeschakeld nog steeds niet goed werkt, neem dan contact op met de Consumentenservice en leg het probleem uit.

Vermeld het volgende:

- het model en het serienummer van het apparaat (vermeld op het typeplaatje),
- de aard van de storing,

SERVICE 0000 000 00000



- het servicenummer (het nummer na het woord SERVICE op het typeplaatje aan de binnenkant van het apparaat),
- uw volledige adres,
- uw telefoonnummer en zonecode.

Opmerking:

De richting waarin de deur opengaat, kan worden veranderd. Indien deze actie wordt uitgevoerd door Consumentenservice valt dit niet onder de garantie.

SISÄLTÖ

Luku 1:ASENNUS	28
1.1. YHDEN LAITTEEN ASENTAMINEN	28
1.2. KAHDEN LAITTEEN ASENTAMINEN	28
1.3. OVIEN SÄÄTÄMINEN (EI KAIKISSA MALLEISSA)	28
Luku 2:TOIMINNOT	29
2.1. SMART-NÄYTTÖ*	29
2.2. 6TH SENSE FREEZE CONTROL / PROFREEZE FREEZE CONTROL	29
2.3. VIRTAVALMIUSTILA	29
2.4. SÄHKÖKATKOHÄLYTYS	29
2.5. LÄMPÖTILAHÄLYTYS	29
2.6. OVI AUKI -HÄLYTYS	29
2.7. PARTY-TILA*	30
2.8. SHOCK FREEZE -PAKASTUSTOIMINTO*	30
2.9. PIKAPAKASTUS*	30
2.10. ECO NIGHT -TOIMINTO (YÖSÄHKÖTAKSA) *	31
2.11. FREEZE CONTROL*	31
2.12. AUTOMAATTINEN HUURTUMISENENESTO (NO FROST)	31
2.13. ICE MATE*	32
2.14. LED-VALOJÄRJESTELMÄ*	32
Luku 3:KÄYTTÖ	32
3.1. PAKASTEIDEN SÄILYTYSMÄÄRÄN LISÄÄMINEN	32
3.2. HUOMAUTUKSIA	32
Luku 4:VINKKEJÄ RUOAN SÄILYTYKSEEN	33
4.1. PAKASTEIDEN SÄILYTYSAIKA	33
4.2. PAKASTAMISEN JA TUORETUOTTEIDEN SÄILYTYKSEN VIHJEITÄ	34
4.3. JÄÄPAKETTIEIDEN KÄYTTÖ*	34
4.4. PAKASTEET: OSTOSVINKKEJÄ	34
Luku 5:TOIMINTAÄÄNET	35
Luku 6:SUOSITELTAVAT TOIMENPITEET, JOS LAITETTA EI KÄYTETÄ	35
6.1. PITKÄ POISSAOLO / LOMA-AIKA	36
6.2. MUUTTAMINEN	36
6.3. SÄHKÖKATKO	36
Luku 7:LAITTEEN HUOLTO JA PUHDISTUS	36
Luku 8:VIANMÄÄRITYSOPAS	37
8.1. ENNEN KUIN OTAT YHTEYTTÄ HUOLTOON	37
8.2. VIAT	38
Luku 9:HUOLTOPALVELU	38
Muut:	
OVEN KÄTISYYDEN VAIHTAMINEN (VERSIO_1)	87
OVEN KÄTISYYDEN VAIHTAMINEN (VERSIO_2)	89
PAKASTIMEN SISÄOSIEN IRROTUS/ASENNUS	91

HUOM.:

Ohjeet on kirjoitettu useita malleja varten, joten malleissa voi olla eroja. Jos osio koskee vain tiettyjä laitteita, se on merkitty asteriskilla (*).

Toiminnot, jotka koskevat juuri ostettua tuotemallia, löytyvät PIKAOPPAASTA.

1. ASENNUS

1.1. YHDEN LAITTEEN ASENTAMINEN

Riittävän ilmanvaihdon varmistamiseksi jätä laitteen sivuille ja yläpuolelle tyhjää tilaa.

Laitteen takaosan ja seinän välisen etäisyyden tulisi olla vähintään 50 mm.

Tätä pienempi etäisyys lisää tuotteen energiankulutusta.

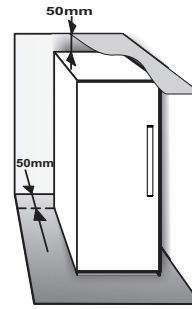

1.2. KAHDEN LAITTEEN ASENTAMINEN

Jos pakastin ① ja jääkaappi ② asennetaan yhdessä, pakastin on sijoitettava vasemmalle ja jääkaappi oikealle puolelle (kuvan mukaisesti). Jääkaapin vasemmalla sivulla on erityinen laite, joka estää kondensaatio-ongelmat laitteiden välillä.

Suosittellemme, että kaksi laitetta asennetaan yhdessä käyttämällä liittämisarjaa ③ (kuvan mukaisesti). Se voidaan ostaa huoltopalvelusta.

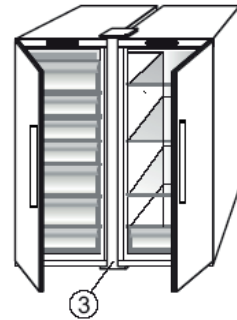
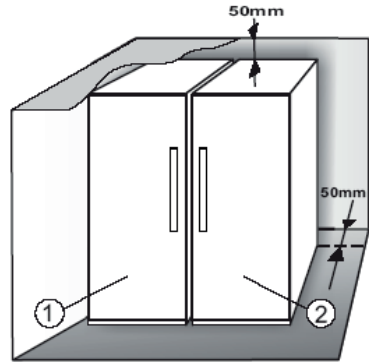

1.3. OVIEN SÄÄTÄMINEN (EI KAIKISSA MALLEISSA)

Ovien asettaminen samaan tasoon säädettävää alasaranaa käyttäen (joissakin malleissa)

Jos jääkaapin ovi on pakastimen ovea alempana, nosta jääkaapin ovea kiertämällä säätöruuvia vastapäivään M10-ruuviavaimella.

Jos pakastimen ovi on jääkaapin ovea alempana, nosta pakastimen ovea kiertämällä säätöruuvia vastapäivään M10-ruuviavaimella.

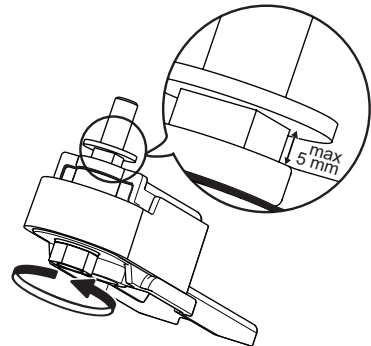

*Vain tietyissä malleissa. Tarkista PIKAOPPAASTA, onko tämä toiminto käytettävissä ostamassasi mallissa.

2. TOIMINNOT

2.1. SMART-NÄYTTÖ*

Tällä toiminnolla voidaan säästää energiaa. Voit ottaa toiminnon käyttöön tai poistaa sen käytöstä noudattamalla Pikaoppaan ohjeita. Smart-näyttö sammuu, kun se on ollut aktivoituna kaksi sekuntia. Jos haluat säätää lämpötilaa tai käyttää muita toimintoja, sinun on aktivoitava näyttö painamalla jotain painiketta. Jos näyttöstä ei valita mitään toimintoa 15 sekuntiin, näyttö sammuu uudelleen. Kun toiminto poistetaan käytöstä, näyttö toimii jälleen normaalisti. Smart-näyttö poistuu automaattisesti käytöstä virtakatkoksen jälkeen. Huomaa, että tämä toiminto ei kytke laitetta irti verkkovirrasta. Se pienentää ainoastaan näyttöstä aiheutuvaa virrankulutusta.

Huomaa: Laitteen ilmoitettu energiankulutus koskee toimintaa käyttämällä Smart-näyttötoimintoa. Tämä toiminto on käytettävissä vain mallissa, jossa käyttöliittymä on ovelsa.

2.2. 6TH SENSE FREEZE CONTROL / PROFREEZE FREEZE CONTROL

6th Sense Freeze Control / ProFreeze Freeze Control -toiminto säilyttää oikean lämpötilan seuraavissa tilanteissa:

- Ovi on auki jonkin aikaa



Toiminto aktivoituu, kun sisäinen lämpötila nousee oven aukiolon johdosta niin korkeaksi, että ruoan turvallista säilytystä ei voida varmistaa. Toiminto pysyy käytössä, kunnes optimaaliset säilytysolosuhteet on palautettu.

- Pakastimeen laitetaan tuoretarvikkeita



Toiminto aktivoituu, kun tuoretuotteita laitetaan pakastimeen. Toiminto pysyy käytössä, kunnes laite on saavuttanut optimaaliset pakastusolosuhteet, joilla se takaa parhaat pakastustulokset pienimmällä virrankulutuksella.

Huomaa: 6th Sense Freeze Control / ProFreeze Freeze Control -toiminnon kesto on vaikuttavat pakastimeen laitettava elintarvikemäärä, ympäristön lämpötila ja myös pakastimessa jo olevien elintarvikkeiden määrä. Tämän vuoksi keston merkittävät vaihtelut ovat täysin tavallisia.

2.3. VIRTAVALMIUSTILA

Tämä toiminto kytkee pakastimen lokerot virta-/valmiustilaan. Jos haluat asettaa laitteen valmiustilaan, paina virta-/valmiustila-painiketta  3 sekunnin ajan. Kun laite on Stand-by-valmiustilassa, pakastinosaston sisävalo ei toimi. Huomaa, että tämä toiminto ei kytke laitetta irti verkkovirrasta. Jos haluat kytkeä laitteen jälleen päälle (On), paina On/Stand-By-painiketta .

2.4. SÄHKÖKATKOHÄLYTYS

Kun virta palaa sähkökatkon jälkeen, tuote mittaa automaattisesti pakastimen lämpötilan. Jos pakastimen lämpötila nousee pakastustason yläpuolelle, sähkökatkon merkkivalo  syttyy, hälytyksen merkkivalo  vilkkuu ja äänimerkki kuuluu virransyötön palaututtua.

Nollaa hälytys painamalla hälytyksen

pysäytyspainiketta  vain kerran.

Jos laite antaa sähkökatkon hälytyksen, on suositeltavaa tehdä seuraavat toimenpiteet:



- Jos pakastimessa olevat elintarvikkeet eivät ole jäässä mutta ovat edelleen kylmiä, käytä ne 24 tunnin kuluessa.
- Jos pakastimessa olevat elintarvikkeet ovat jäässä, pakasteet ovat sulaneet ja jäätyneet uudelleen sähkövirran palaututtua. Elintarvikkeiden maku, laatu ja ravintoarvot ovat kärsineet tästä eikä elintarvikkeiden nauttiminen ole ehkä turvallista. Elintarvikkeita ei kannata käyttää tässä tilanteessa, vaan pakastimen sisältö kannattaa hävittää kokonaan. Sähkökatkon hälytys on suunniteltu vain avustamaan käyttäjää pakasteiden laadun arvioimisessa, jos laitteen virransyöttö on ollut katkaistuna. Järjestelmä ei takaa pakasteiden laatua tai turvallisuutta, vaan käyttäjän tulee arvioida pakasteiden käyttökelpoisuus oman harkintansa perusteella.

2.5. LÄMPÖTILAHÄLYTYS

Laite antaa äänimerkin, ja lämpötilan merkkivalo (°C) vilkkuu. Laite hälyttää seuraavissa tilanteissa:

- kun laite kytketään sähköverkkoon pitkän käyttökatkon jälkeen
- kun pakastinosaston lämpötila on liian korkea
- kun pakastimeen on laitettu arvokilvessä mainittua määrää enemmän tuotetuotteita
- kun pakastimen ovi on ollut auki pitkään.

Nollaa hälytys painamalla hälytyksen

pysäytyspainiketta  vain kerran. Hälytyskuvake 

sammuu automaattisesti heti kun pakastinosaston lämpötila on alle -10 °C, jolloin pakastimen lämpötilan merkkivalo (°C) lopettaa vilkkumisen ja valittu asetus näkyy.

2.6. OVI AUKI -HÄLYTYS

Hälytyskuvake  vilkkuu ja laite antaa äänimerkin.

Laite hälyttää, jos ovi on ollut auki yli 2 minuuttia.

Sammuta hälytys sulkemalla ovi tai mykistä äänimerkki painamalla painiketta hälytyksen pysäytyspainiketta  kerran.

*Vain tietyissä malleissa. Tarkista PIKAOPPAASTA, onko tämä toiminto käytettävissä ostamassasi mallissa.

2.7. PARTY-TILA*

Käytä tätä toimintoa, kun haluat jäädyttää juomia pakastinosastossa. Kun toiminto ollut valittuna 30 minuuttia (riittää jäädyttämään 0,75 litran pullon rikkomatta lasia), symboli vilkkuu ja äänimerkki kuuluu: poista pullo pakastinosastosta ja lopeta hälytys painamalla Pysäytä hälytys -painiketta.





Tärkeää: Älä jätä pulloa pakastimeen jäähtymisen vaatimaa aikaa pitemmäksi ajaksi.

2.8. SHOCK FREEZE -PAKASTUSTOIMINTO*

Shock Freeze -osasto on erityisesti suunniteltu pakastamaan enintään 2 kg tuotetuotteita erittäin nopeasti. Erittäin nopea Shock Freeze -toiminto minimoi jääkiteiden muodostumista elintarvikkeen jäätyessä, joten ruoan laatu säilyy parhaana mahdollisena, kun se sulatetaan ennen käyttöä. Kun Shock Freeze -toimintoa ei käytetä, osastoa voidaan käyttää normaalisti tavalliseen pakastukseen tai jo pakastettujen elintarvikkeiden säilytykseen.

Huomaa: Kun Shock Freeze -toiminto on käytössä, laitteesta saattaa kuulua humiseva ääni. Tämä on täysin normaalia, ja sen aikaansaa ilmavirta, jota käytetään kylmyyden optimaaliseen jakamiseen osaston sisällä.

Shock Freeze -toiminnon ottaminen käyttöön ja poistaminen käytöstä:

1. Muista varmistaa, että Shock Freeze -toiminnon edellisestä käyttöön otosta on kulunut vähintään 12 tuntia (jos sitä on käytetty). Älä käytä toimintoa useammin kuin kerran 12 tunnin jaksossa.
2. Varmista, että pikapakastustoiminto ei ole käytössä: Shock Freeze- ja pikapakastustoimintoja ei voida käyttää samaan aikaan.
3. Tyhjennä Shock Freeze -lokero.
4. Käynnistä Shock Freeze -toiminto painamalla lyhyesti käyttöpaneelin painiketta  : kuvake syttyy ja lokeron pohjassa olevat puhaltimet alkavat toimia, mikä lisää kylmän ilman virtausta ja nopeuttaa pakastumista.
5. Aseta pakastettavat elintarvikkeet osaston sisälle, muutaman senttimetrin (väh. 2 cm) etäisyydelle puhaltimista lokeron takaseinässä, jotta kylmä ilma voi kiertää.
6. Tuotteiden mahdollisimman nopeaa pakastamista varten on suositeltavaa pitää Shock Freeze -toiminto käytössä, kunnes se kytketty pois päältä automaattisesti. Ovea ei tule avata tämän aikana.
7. Shock Freeze -toiminto päättyy automaattisesti 4–5 tunnin kuluttua: merkkivalo  sammuu ja puhaltimet lopettavat toiminnan. Shock Freeze -toiminto voidaan kuitenkin sammuttaa tarvittaessa milloin tahansa painamalla lyhyesti käyttöpaneelin painiketta  : merkkivalo  sammuu ja puhaltimet lopettavat toiminnan.

Huomio:





- **Ei toimi yhdessä pikapakastustoiminnon kanssa**

Optimaalisen toiminnan varmistamiseksi Shock Freeze- ja pikapakastustoimintoja ei voida käyttää samaan aikaan. Jos siis pikapakastus on jo alkanut, pikapakastus on ensin poistettava käytöstä, jotta Shock Freeze -toiminto voidaan käynnistää (ja päinvastoin).

- **Jos Shock Freeze -osaston puhaltimet eivät ala toimia**

Kun Shock Freeze -toiminto on kytketty päälle, on mahdollista, että merkkivalo  syttyy odotetulla tavalla, mutta puhaltimet eivät ala toimia. Tämä on normaalia ja tarkoittaa sitä, että pakastimen sulattaminen on meneillään. Kun sulatusvaihe on päättynyt (maksimikesto: 1,5 tuntia), puhaltimet alkavat toimia automaattisesti ja Shock Freeze -toiminto käynnistyy normaalisti.

- **Jos merkkivalo  ei syty**

Jos painikkeen  painamisen jälkeen syttyy kuvake : tässä tapauksessa painiketta  on painettu liian pitkään. Shock Freeze -toiminto voidaan ottaa käyttöön ensin sammuttamalla pikapakastustoiminto (painike  pidetään painettuna 3 sekunnin ajan, ja sitten painiketta  kosketaan kevyesti, sitä ei saa painaa yli 1 sekunnin ajan).

2.9. PIKAPAKASTUS*

Laitteen arvokilvestä näkyy, miten paljon tuoretarvikkeita (kiloina) laite pystyy pakastamaan 24 tunnin aikana.

Tätä toimintoa voidaan käyttää laitteen parhaan mahdollisen tehokkuuden saamiseen, 24 tuntia ennen tuoreiden elintarvikkeiden sijoittamista pakastimeen. Voit ottaa toiminnon käyttöön tai poistaa sen käytöstä noudattamalla Pikaoppaan ohjeita. Tavallisesti riittää noin 24 tunnin pikapakastustoiminto elintarvikkeiden laitteeseen asettamisen jälkeen. Pikapakastustoiminto kytketty automaattisesti pois käytöstä 50 tunnin kuluttua.

Huomio:

Energian säästämiseksi pikapakastustoiminto voidaan lopettaa muutaman tunnin kuluttua, jos pakastettava elintarvikemäärä on pieni.



- **Ei toimi “Shock Freeze” -toiminnon kanssa**



Optimaalisen toiminnan varmistamiseksi Shock Freeze- ja pikapakastustoimintoja ei voida käyttää samaan aikaan. Jos siis pikapakastus on jo alkanut, pikapakastus on ensin poistettava käytöstä, jotta Shock Freeze -toiminto voidaan käynnistää (ja päinvastoin).

*Vain tietyissä malleissa. Tarkista PIKAOPPAASTA, onko tämä toiminto käytettävissä ostamassasi mallissa.

2.10. ECO NIGHT -TOIMINTO (YÖSÄHKÖTAKSA) *

Eco Night -toiminnolla laitteen energiankulutusta voidaan keskittää halvemman sähkötaksan tunteihin (yleensä yöaikaan), jolloin sähkö on edullisempaa kuin päiväsaikaan (vain maissa, joissa on käytössä aikapohjainen monitaksajärjestelmä – tarkista sähkötaksat paikalliselta sähkötarjoajalta).

Voit aktivoida toiminnon painamalla painiketta  siihen kellonaikaan, jolloin halvempi taksa tulee voimaan (kyseisen taksajärjestelmän mukaisesti). Jos esimerkiksi sähkötaksa vaihtuu halvempaan illalla klo 20.00, paina painiketta  illalla tähän aikaan. Kun Eco Night -merkkivalo  PALAA, toiminto on PÄÄLLÄ. Kun toiminto on käytössä, laite sopeuttaa energiankulutusta automaattisesti valitun ajan mukaisesti, eli laite kuluttaa vähemmän energiaa päivällä kuin yöllä.

TÄRKEÄÄ: Toiminnon täytyy olla käytössä vuorokauden ympäri, jotta se toimii oikein. Toiminto pystyy käytössä, kunnes se kytketään pois päältä (tai se kytkeytyy päältä virtakatkoksen tai laitteen sammutuksen vuoksi). Poista toiminto käytöstä painamalla painiketta  uudelleen. Kun Eco Night -merkkivalo  on SAMMUNUT, toiminto on POIS päältä.

Huomaa: Laitteen ilmoitettu energiankulutus koskee toimintaa ilman Eco Night -toimintoa.

2.11. FREEZE CONTROL *

Freeze Control on uudenaikainen teknologia, joka vähentää koko pakastinosaston lämpötilan vaihtelut minimiin jääkaapista täysin riippumattoman innovatiivisen ilmankierätyjärjestelmänsä ansiosta. Pakastimen kulutus laskee huomattavasti ja elintarvikkeet säilyttävät alkuperäisen laatunsa ja värinsä.

Pakastuksen hallintatoiminto otetaan käyttöön valitsemalla se valikosta, asettamalla arvoksi >ON< ja vahvistamalla valinta painamalla OK-painiketta. Toiminto suljetaan pois käytöstä toistamalla mainitut toimenpiteet ja asettamalla arvoksi >OFF<. Toiminto toimii asianmukaisesti määritetyllä lämpötila-alueella, jonka on oltava -22 °C – -24 °C.

Kun toiminto on otettu käyttöön ja pakastimen lämpötila on asetettu lämpimämmäksi kuin -22 °C, lämpötila asettuu automaattisesti arvoon -22 °C, jotta se sopisi toiminnon käyttölämpötila-alueeseen.

Jos toiminto on otettu käyttöön ja käyttäjä muuttaa pakastimen lämpötilaa siten, että se tulee käyttölämpötilan ulkopuolelle, toiminto kytkeytyy automaattisesti pois päältä.

Jos käytössä on pikapakastustoiminto, pakastuksen hallintatoiminto on estettyä siihen asti, kunnes pikapakastustoiminto kytkeytyy pois päältä.

2.12. AUTOMAATTINEN HUURTUMISENENESTO (NO FROST)

Tämä tuote on suunniteltu sulattamaan itsensä käyttöolosuhteiden ja ympäristön ilmankosteuden mukaisesti

Huurtumattomat **No Frost** -pakastimet kierrättävät jäähdytettyä ilmaa säilytystiloissa ja estävät huurrekerrosten muodostumisen, joten laitteita ei tarvitse sulattaa.

Pakasteet eivät takerru seiniin, etiketit säilyvät luettavina ja säilytystila pysyy siistinä ja järjestyksessä. 6th Sense Freeze Control / ProFreeze Freeze Control -toiminnon yhteydessä laite ei ainoastaan ole anturisaadelta vaan laite myös ohjaa jäähdytystehon täsmälleen tarvittaviin kohteisiin, mikä optimoi energiatehokkuuden.

*Vain tietyissä malleissa. Tarkista PIKAOPPAASTA, onko tämä toiminto käytettävissä ostamassasi mallissa.

2.13. ICE MATE*

JÄÄPALOJEN VALMISTAMINEN

Voit irrottaa jääpala-astian vetämällä sitä itseäsi kohden.

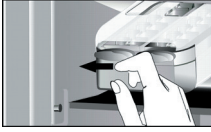

VAROITUS: lisää vain juomavettä (maksimitaso = 2/3 kokonaistilavuudesta).

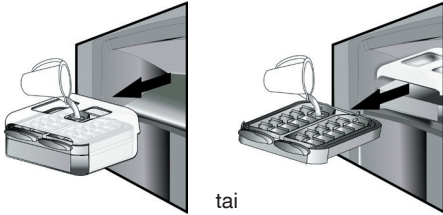

Aseta Ice Mate takaisin pakastinosastoon tai aseta jääpala-astia Ice Mate -yksikköön. Varo läikyttämästä vettä.



Odota kunnes jääpalat ovat jäätyneet (on suositeltavaa odottaa noin 4 tuntia).

HUOMAA: Ice Mate voidaan irrottaa. Se voidaan asettaa vaakatasoon minne tahansa pakastinosastossa tai poistaa laitteesta, kun jääpaloja ei tarvita.

3. KÄYTTÖ

3.1. PAKASTEIDEN SÄILYTYSMÄÄRÄN LISÄÄMINEN

Voit säilyttää enemmän elintarvikkeita pakastinosastossa seuraavalla tavalla:

- poistamalla korit / luukut* suurien tuotteiden säilytystä varten
- asettamalla elintarvikkeet suoraan pakastinhyllyille
- poistamalla Ice Mate*
- poistamalla pullotelineen*.

JÄÄPALOJEN IRROTTAMINEN

Varmista, että säilytyskulho on paikallaan jääpala-astian alla. Jos ei ole, liu'uta se paikalleen. Kierrä yhtä vivuista lujasti myötöpäivään, kunnes astia kiertyy hieman. Jääpalat putoavat kulhoon.



Toista vaihe 2 astian toiselle puolelle tarvittaessa. Nosta kulhoa hieman ja vedä sitä itseesi päin, jotta jääpalat tulevat esille.

HUOMAA: tarvittaessa voit poistaa Ice Mate -yksikön kokonaan ulos laitteesta ja ottaa siitä jääpaloja missä haluat (esimerkiksi: suoraan pöydässä).

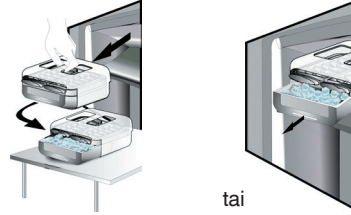

2.14. LED-VALOJÄRJESTELMÄ*

Pakastinosaston sisällä oleva valojärjestelmä käyttää LED-valoja. Niillä aikaansaadaan parempi valaistus ja niiden energiankulutus on hyvin alhainen. Jos LED-valojärjestelmä ei toimi, ota yhteys huoltopalveluun valojen vaihtamiseksi.

3.2. HUOMAUTUKSIA

- Älä tuki ilmanpoistoaletta (tuotteen sisällä takaseinässä) elintarvikkeilla.
- Jos pakastimessa on luukku, säilytystilaa voidaan lisätä poistamalla luukku.
- Kaikki hyllytasot, luukut ja ulosvedettävät korit ovat irrotettavissa.
- Ympäristön lämpötila, oven avaamiskertojen tiheys sekä laitteen sijainti saattavat vaikuttaa laitteen sisälämpötilaan. Huomioi nämä tekijät säätäessäsä lämpötila-asetusta.
- Ellei toisin ole mainittu, laitteen lisävarusteet eivät kestä konepesua.

*Vain tietyissä malleissa. Tarkista PIKAOPPAASTA, onko tämä toiminto käytettävissä ostamassasi mallissa.

4. VINKKEJÄ RUOAN SÄILYTYKSEEN

Pakastinosastossa voidaan parhaiten säilyttää pakastetuotteita, valmistaa jääkuutioita ja pakastaa tuoretuotteita.

Yhden 24 tunnin jakson aikana pakastettavien tuoretuotteiden enimmäismäärä näkyy arvokilvessä (... kg/24h).

Jos pakastimessa säilytettävää ruokaa on vain vähän, on suositeltavaa käyttää osaston kylmimpiä alueita, eli mallin mukaan joko ylä- tai keskialuetta (tuoretuotteiden pakastamiseen suositeltu alue on ilmoitettu tuotetiedoissa).

4.1. PAKASTEIDEN SÄILYTYSAIKA

Taulukossa on annettu pakasteiden suositellut säilytysajat.

ELINTARVIKE	SÄILYTYSAIKA (kuukausina)
Liha	
Naudanliha	8 – 12
Porsaan- ja vasikanliha	6 – 9
Lampaanliha	6 – 8
Jäniksenliha	4 – 6
Jauheliha/sisäelimet	2 – 3
Makkarat	1 – 2
Siipikarja	
Kana	5 – 7
Kalkkuna	6
Siipikarjan sisäelimet	2 – 3
Äyriäiset	
Nilviäiset, hummeri	1 – 2
Rapu, hummeri	1 – 2
Äyriäiset, simpukat	
Avatut osterit	1 – 2

Kala	
rasvainen (lohi, silli, makrilli)	2 – 3
vähärasvainen (turska, kampela)	3 – 4
Pataruoat	
Liha, siipikarja	2 – 3
Maitotuotteet	
Voi	6
Juusto	3
Kuohukerma	1 – 2
Jäätelö	2 – 3
Munat	8
Keitot ja kastikkeet	
Keitto	2 – 3
Lihakastike	2 – 3
Patee	1
Ratatouille	8
Leipä ja leivonnaiset	
Leipä	1 – 2
Kuivakakut	4
Täyttekakut	2 – 3
Ohukaiset	1 – 2
Raa'at leivonnaiset	2 – 3
Piiraat	1 – 2
Pizza	1 – 2

*Vain tietyissä malleissa. Tarkista PIKAOPPAASTA, onko tämä toiminto käytettävissä ostamassasi mallissa.

HEDELMÄT JA VIHANNEKSET

ELINTARVIKE	SÄILYTYSAIKA (kuukausina)
Hedelmät ja marjat	
Omenat	12
Aprikoosit	8
Mustikat	8 – 12
Musta-/punaherukat	8 – 12
Kirsikat	10
Persikat	10
Päärynät	8 – 12
Luumut	10
Vadelmat	8 – 12
Mansikat	10
Raparperi	10
Hedelmämehut (appelsiini, sitruuna, greippi)	4 – 6
Vihannekset	8 – 10
Parsa	6 – 8
Basilika	12
Pavut	8 – 10
Artisokat	8 – 10
Parsakaali	8 – 10
Ruusukaali	8 – 10
Kukkakaali	10 – 12
Porkkanat	6 – 8
Selleri	8
Sienet (herkkusienet)	6 – 8
Persilja	10 – 12
Paprikat	12
Herneet	12
Ruusupavut	12
Pinaatti	8 – 10
Tomaatit	8 – 10
Kesäkurpitsa	

Kaikkiin pakasteisiin on suositeltavaa merkitä tuotteen nimi ja päivämäärä. Merkinnät helpottavat tuotteiden tunnistamista ja auttavat arvioimaan, milloin tuote on parasta käyttää. Älä pakasta sulanutta elintarviketta uudelleen.

4.2. PAKASTAMISEN JA TUORETUOTTEIDEN SÄILYTYKSEN VIHJEITÄ

- Kääri ja sulje tuoreet elintarvikkeet ennen niiden pakastamista käyttäen jotain seuraavista: pakastamiskäyttöön soveltuva alumiinikalvo, tuorekelmu, ilman ja veden pitävät muovipussit, kannelliset polyteeniastiat tai pakasteastiat.
- Korkealaatuisia pakasteita saadaan elintarvikkeista, jotka ovat tuoreita, kypsiä ja hyvälaatuisia.
- Tuoreet vihannekset ja hedelmät tai marjat on suositeltavaa pakastaa heti keräämisen jälkeen, jotta niiden ravintoarvo, koostumus, väri ja maku saadaan säilytettyä.

Tiettyjä lihoja, etenkin riistalihaa, on hyvä riiputtaa ennen pakastamista.

Huomaa:

- Anna kuumien ruokien aina jäähtyä ennen pakastimeen siirtämistä.
- Jos pakasteet ovat sulaneet kokonaan tai edes osittain, käytä ne heti. Kun olet sulattanut pakasteen, älä pakasta sitä uudelleen, ellei ole kypsennyttänyt sitä. Kypsennyksen jälkeen sulatettu ruoka voidaan pakastaa uudelleen.
- Älä pakasta nestettä sisältäviä pulloja.

4.3. JÄÄPAKETTIEEN KÄYTTÖ*

Jääpaketit auttavat pitämään pakasteet jäässä virtakatkosten aikana. Niitä on paras käyttää asettamalla ne yläosaan säilytettävien pakasteiden päälle.

4.4. PAKASTEET: OSTOSVINKKEJÄ

Kun ostat pakasteita:

- Varmista, että pakkaus on ehjä (pakasteiden laatu on saattanut heiketä, jos pakkaus ei ole tiivis). Jos pakkaus on pullistunut tai siinä on kosteita läikkiä, sen säilytysolosuhteet eivät ole olleet kunnossa ja tuote on saattanut jo alkaa sulaa.
- Tehdessäsi ostoksia jätä pakasteiden valinta viimeiseen hetkeen ja kuljeta tuotteet kotiin lämpöeristetyssä laukussa.
- Laita pakasteet kotiin tultuasi heti pakastimeen.
- Jos tuote on sulanut vaikka vain osittain, älä pakasta sitä uudelleen. Käytä se 24 tunnin kuluessa.
- Vältä tai vähennä lämpötilan vaihteluita minimiin. Noudata pakkaukseen merkittyä viimeistä käyttöpäivää.
- Noudata aina pakkaukseen merkittyä säilytysohjeita.

5. TOIMINTÄÄÄNET

Laitteesta kuuluu normaalin toiminnan aikana ääniä, koska laitteessa on useita tuulettimia ja sähkömoottoreita, jotka kytkeytyvät toimintaan ja pois toiminnasta automaattisesti.

Joitakin toimintäääniä voidaan kuitenkin vähentää

- Säättämällä laite vaakatasoon ja sijoittamalla se tasaiselle alustalle.
- Sijoittamalla laite erilleen niin, että se ei kosketa kalusteisiin.
- Tarkastamalla, että sisäosat on laitettu oikein paikalleen.
- Tarkastamalla, että pullot ja muut astiat eivät ole kosketuksissa toisiinsa.

Seuraavia toimintäääniä saattaa kuulua:

6. SUOSITELTAVAT TOIMENPITEET, JOS LAITETTA EI

Suhiseva ääni, kun laite kytetään toimintaan ensimmäistä kertaa tai pitkän tauon jälkeen.



Kurluttava ääni, kun kylmäaineneite virtaa putkissa.



BRRR-ääni kuuluu käynnissä olevasta kompressorista.



Suriseva ääni, kun vesiventtiili tai tuuletin alkaa toimia.



Raksahdusääni, kun kompressorin alku toimii tai kun valmiit jääpalat tippuvat jääpala-astiaan, naksahdukset, kun kompressorit käynnistyvät ja pysähtyvät.



NAKSAUS kuuluu termostaatista, joka säätelee kompressorin käyntitiheyden.



KÄYTETÄ

6.1. PITKÄ POISSAOLO / LOMA-AIKA

Jos asunnosta ollaan poissa pitemmän aikaa, on energian säästämiseksi suositeltavaa käyttää elintarvikkeet loppuun ja irrottaa laite sähköverkosta.

6.2. MUUTTAMINEN

1. Poista kaikki sisäiset osat.
2. Pakkaa osat hyvin ja kiinnitä ne toisiinsa teipillä, jotta ne eivät kolhiudu toisiaan vasten tai pääse katoamaan.
3. Kierrä säädettävät jalat niin, että ne eivät koske tukipintaan.
4. Sulje ovi ja kiinnitä se teipillä. Kiinnitä myös laitteen verkkojohto laitteeseen teipillä.

6.3. SÄHKÖKATKO

Jos virta katkeaa, tiedustele paikalliselta sähkölaitokselta, kuinka kauan sähkökatko todennäköisesti kestää.

Huomaa: Muista, että laite kestää kylmänä pidempään, jos se on täynnä.

Jos elintarvikkeen pinnalla on yhä jääkiteitä, se voidaan pakastaa uudelleen, vaikka maku ja aromi saattavat heiketä.

Jos elintarvike vaikuttaa huonolaatuiselta, se kannattaa hävittää.

Jos sähkökatko kestää korkeintaan 24 tuntia.

1. Pidä laitteen ovi suljettuna. Näin laitteen sisällä olevat elintarvikkeet pysyvät kylminä mahdollisimman pitkään.

Jos sähkökatko kestää yli 24 tuntia.

1. Tyhjennä pakastinosasto ja pakkaa elintarvikkeet pakastelaukkuun. Jos pakastelaukku ei ole käsillä eikä keinojääpaketteja ole saatavilla, yritä käyttää helpoimmin pilaantuvat elintarvikkeet.
2. Tyhjennä jääpala-astia.

7. LAITTEEN HUOLTO JA

Irrota pistoke pistorasiasta tai kytke laite irti sähköverkosta ennen minkään huolto- tai puhdistustoimenpiteen aloittamista.

Puhdista laite silloin tällöin liinalla, joka on kastettu haaleaa vettä ja neutraaleja, erityisesti jääkaapin sisäosien puhdistukseen tarkoitettuja puhdistusaineita sisältävään liuokseen. Älä käytä hankaavia pesuaineita. Älä koskaan puhdista jääkaapin osia syttyvillä nesteillä. Höyryt saattavat aiheuttaa tulipaloja tai räjähdyksiä. Puhdista laitteen ulkopuoli ja ovitiiviste kostealla liinalla ja kuivaa pehmeällä liinalla.

Älä käytä höyrypesuria.

Lauhdutin laitteen takana tulee puhdistaa säännöllisesti pölynimurilla.

Tärkeää:

- Painikkeet ja käyttöpaneelin näyttö on puhdistettava kuivalla liinalla. Puhdistamiseen ei saa käyttää alkoholia tai alkoholipohjaisia aineita.
- Jäähdytysjärjestelmän putket ovat lähellä sulatuskaukaloa ja saattavat kuumeta. Puhdista ne ajoittain pölynimurilla.
- Irrota tai aseta lasihylly siirtämällä hyllyn etuosaa ylös rajoittimen ohittamiseksi.

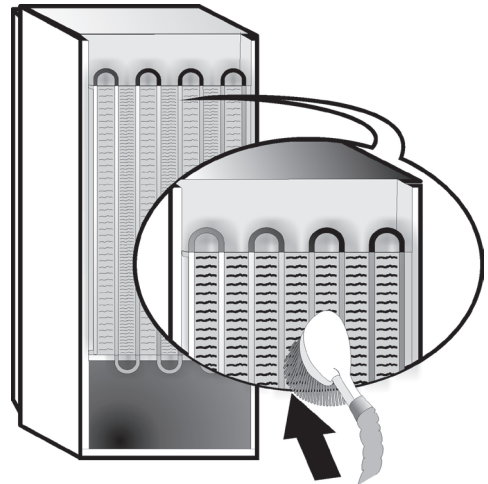

8. VIANETSINTÄOPAS

8.1. ENNEN KUIN OTAT YHTEYTTÄ HUOLTOON...

Toimintaan liittyvät ongelmat ovat usein pieniä pulmia, jotka on helppo selvittää ja voidaan korjata ilman työkaluja.

ONGELMA	RATKAISU
Laite ei toimi:	<ul style="list-style-type: none">• Onko verkkojohto liitetty pistorasiaan, jossa on oikea jännite?• Oletko tarkastanut asunnon sähköverkon suojalaitteet ja sulakkeet?
Jos sulatuskaualossa on vettä:	<ul style="list-style-type: none">• Tämä on normaalia kuumalla ja kostealla säällä. Astia saattaa olla jopa puolillaan. Varmista, että laite on vaakatasossa, jotta vettä ei valu ulos kaualosta.
Jos laitekaapin reunat, jotka koskevat ovitiivisteeseen, ovat lämpimiä kosketettaessa:	<ul style="list-style-type: none">• Tämä on normaalia kuumalla säällä ja kun kompressori on käynnissä.
Jos valo ei toimi:	<ul style="list-style-type: none">• Oletko tarkastanut asunnon sähköverkon suojalaitteet ja sulakkeet?• Onko verkkojohto liitetty pistorasiaan, jossa on oikea jännite?• Jos LED-valoissa on vikaa, käyttäjän on otettava yhteyttä huoltoliikkeeseen valojen vaihtoa varten. Tarvittavia LED-valoja on saatavana vain huoltoliikkeistä tai valtuutetuilta jälleenmyyjiltä.
Jos sähkömoottori vaikuttaa käyvän liian paljon:	<ul style="list-style-type: none">• Moottorin käyntiaika riippuu useasta eri tekijästä: oven avauskertojen määrästä, säilytettävien elintarvikkeiden määrästä, huoneen lämpötilasta, lämpötilasäätimillä valitusta lämpötilasta.• Onko lauhdutin (laitteen takana) puhdas pölystä ja nöyhdestä?• Onko ovet suljettu kunnolla?• Ovatko ovitiivisteet kunnossa?• Moottori toimii normaalisti enemmän kuumalla säällä tai hyvin lämpimässä huoneessa.• Jos laitteen ovea on pidetty auki pitkään tai avattu usein, tai jos sisään on pantu paljon ruokaa, moottori käy kauemmin, jotta laitteen sisäosa jäähtyy.
Jos laitteen lämpötila on liian korkea:	<ul style="list-style-type: none">• Onko laitteen säätimet säädetty oikein?• Onko laitteeseen asetettu suuri määrä elintarvikkeita?• Varmista, että ovea ei avata liian usein.• Varmista, että ovi sulkeutuu kunnolla.
Jos ovet eivät aukea ja sulkeudu kunnollisesti:	<ul style="list-style-type: none">• Tarkasta, että elintarvikkepakkaukset eivät ole oven tiellä.• Tarkasta, että sisäosat tai jääautomaatti eivät ole pois paikaltaan.• Tarkasta, että ovitiivisteet eivät ole likaiset tai tahmeat.• Varmista, että laite on tasapainossa.

8.2. VIAT

Jos järjestelmä antaa toimintahälytyksen, ne näkyvät myös LED-valoilla (esim. vika 1, vika 2 jne...) – ota yhteys huoltoliikkeeseen ja ilmoita hälytyskoodi. Laitte antaa äänimerkin, hälytyskuvake  syttyy ja numeronäytössä näkyvä F-kirjain vilkkuu alla kuvatus vikakoodin mukaisesti:

Vikakoodi	Näyttö
Virhe 2	F-kirjain vilkkuu päälle/pois 0,5 sekunnin välein. Vilkkuu PÄÄLLE 2 kertaa ja pysyy sitten sammuksissa 5 sekuntia. Jakso toistuu.  x2
Virhe 3	F-kirjain vilkkuu päälle/pois 0,5 sekunnin välein. Vilkkuu PÄÄLLE 3 kertaa ja pysyy sitten sammuksissa 5 sekuntia. Jakso toistuu.  x3
Virhe 6	F-kirjain vilkkuu päälle/pois 0,5 sekunnin välein. Vilkkuu PÄÄLLE 6 kertaa ja pysyy sitten sammuksissa 5 sekuntia. Jakso toistuu.  x6

9. HUOLTOPALVELU

Ennen kuin otat yhteyden huoltoon:

Kytke laite uudelleen päälle ja tarkista, korjautuiko ongelma itsestään. Jos näin ei ole, irrota laite sähköverkosta. Odota noin tunti ja kytke se sitten uudelleen päälle.

Jos Vianetsintä-kohdassa kuvattujen tarkistusten jälkeen olet kytkenyt laitteen päälle uudelleen eikä laite vielä toimi kunnollisesti, ota yhteys huoltopalveluun ja selitä ongelma.

Ilmoita:

- laitteen malli ja sarjanumero (ilmoitettu arvokilvessä)
- ongelman laatu

SERVICE 0000 000 00000



- huoltomerkki (numero, joka näkyy kilvessä laitteen sisällä sanan SERVICE jälkeen)
- täydellinen osoitteesi
- puhelin- ja suuntanumerosi.

Huomaa:

Oven avausuunta voidaan vaihtaa. Jos tämä toimenpide suoritetaan huoltopalvelun toimesta, takuu ei kata sitä.

INDEX

Chapitre 1 :INSTALLATION.....	40
1.1. INSTALLATION D'UN SEUL APPAREIL	40
1.2. INSTALLATION DE DEUX APPAREILS	40
1.3. CHARNIÈRES AJUSTABLES (SELON LE MODÈLE).....	40
Chapitre 2 :FONCTIONS	41
2.1. AFFICHAGE INTELLIGENT*	41
2.2. FREEZE CONTROL 6TH SENSE / FREEZE CONTROL PROFREEZE	41
2.3. MARCHE/VEILLE	41
2.4. ALARME DE COUPURE DE COURANT	41
2.5. ALARME DE TEMPÉRATURE.....	41
2.6. ALARME DE PORTE OUVERTE	41
2.7. MODE SOIRÉE*	42
2.8. SHOCK FREEZE*	42
2.9. CONGÉLATION RAPIDE*	42
2.10. FONCTION ÉCO NUIT (TARIF NUIT) *	43
2.11. FREEZE CONTROL *	43
2.12. FONCTION SANS GIVRE AUTOMATIQUE.....	43
2.13. FABRIQUE A GLAÇONS*	44
2.14. SYSTÈME D'ÉCLAIRAGE À LED*	44
Chapitre 3 :UTILISATION	44
3.1. COMMENT AUGMENTER LA CAPACITÉ DE STOCKAGE DU CONGÉLATEUR	44
3.2. REMARQUES	44
Chapitre 4 :CONSEILS POUR LA CONSERVATION DES ALIMENTS	45
4.1. DURÉE DE STOCKAGE DES ALIMENTS SURGELÉS.....	45
4.2. CONSEILS POUR CONGELER ET STOCKER DES ALIMENTS FRAIS	46
4.3. UTILISATION DES POUCHES DE GLACE*	46
4.4. PRODUITS SURGELÉS : CONSEILS D'ACHAT	46
Chapitre 5 :BRUITS DE FONCTIONNEMENT	47
Chapitre 6 :RECOMMANDATION EN CAS DE NON-UTILISATION DE L'APPAREIL.....	48
6.1. ABSENCE / VACANCES.....	48
6.2. DÉPLACEMENT	48
6.3. COUPURE DE COURANT	48
Chapitre 7 :ENTRETIEN ET NETTOYAGE	48
Chapitre 8 :GUIDE DE DÉPANNAGE	49
8.1. AVANT DE CONTACTER LE SERVICE APRÈS-VENTE.....	49
8.2. ANOMALIES.....	50
Chapitre 9 :SERVICE APRÈS-VENTE	50
Autres :	
INVERSEMENT DU SENS D'OUVERTURE DE LA PORTE (VERSION_1)	87
INVERSEMENT DU SENS D'OUVERTURE DE LA PORTE (VERSION_2)	89
RETRAIT/INTRODUCTION DE L'INTÉRIEUR DU CONGÉLATEUR	91

REMARQUE :

Ces instructions s'appliquent à plusieurs modèles. Elles peuvent par conséquent différer. Les sections ne concernant que certains modèles sont indiquées par un astérisque (*).

Consultez le GUIDE DE DÉMARRAGE pour connaître les fonctions propres au modèle de l'appareil que vous venez d'acquérir.

1. INSTALLATION DU FOUR

1.1. INSTALLATION D'UN SEUL APPAREIL

Afin de garantir une aération adéquate, laissez un espace des deux côtés et au-dessus de l'appareil.

La distance entre l'arrière de l'appareil et le mur derrière l'appareil doit être d'au moins 50 mm.

Une réduction de l'espace recommandé entraîne une augmentation de la consommation d'énergie.

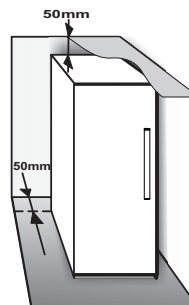

1.2. INSTALLATION DE DEUX APPAREILS

Durant l'installation du congélateur ① et du réfrigérateur ②, assurez-vous que le congélateur est placé à gauche et le réfrigérateur à droite (comme illustré sur l'image). Sur le côté gauche du réfrigérateur se trouve un dispositif spécial permettant d'éviter les problèmes de condensation entre les appareils.

Nous vous recommandons d'installer les deux appareils ensemble à l'aide de la trousse d'attaches ③ (comme illustré sur l'image). Vous pouvez acquérir ce kit auprès du Service Après-vente.

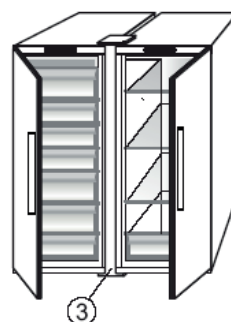
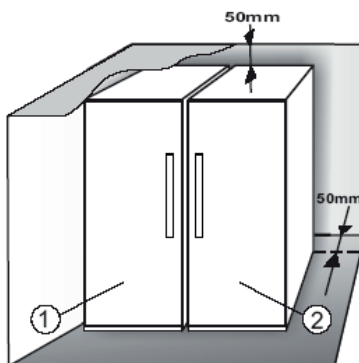

1.3. CHARNIÈRES AJUSTABLES (SELON LE MODÈLE)

Pour niveler les portes à l'aide d'une charnière inférieure ajustable (sur certains modèles)

Si la porte du réfrigérateur est plus basse que la porte du congélateur, soulevez la porte du réfrigérateur en tournant la vis ajustable dans le sens antihoraire en utilisant une clé M10.

Si la porte du congélateur est plus basse que la porte du réfrigérateur, soulevez la porte du congélateur en tournant la vis ajustable dans le sens antihoraire en utilisant une clé M10.

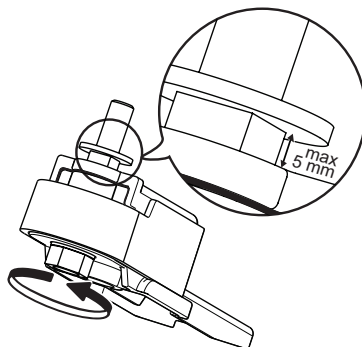

*Disponible sur certains modèles uniquement. Consultez le GUIDE DE DÉMARRAGE pour savoir si votre modèle est doté de cette fonction.

2. FONCTIONS

2.1. AFFICHAGE INTELLIGENT*

Cette fonction peut être utilisée pour réaliser des économies d'énergie. Suivez les instructions du Guide de démarrage pour activer/désactiver cette fonction. L'affichage s'éteint deux secondes après l'activation de la fonction Affichage intelligent. Pour régler la température ou utiliser d'autres fonctions, il est nécessaire d'activer l'affichage en appuyant sur une touche quelconque. Si aucune opération n'est exécutée pendant environ 15 secondes, l'affichage est à nouveau désactivé. Dès que cette fonction est désactivée, l'affichage normal est rétabli. La fonction Affichage intelligent est automatiquement désactivée après une panne de courant. N'oubliez pas que cette fonction ne coupe pas l'alimentation électrique au niveau de l'appareil, mais réduit uniquement l'énergie consommée par l'affichage externe.

Remarque : la consommation d'énergie déclarée fait référence au fonctionnement de l'appareil lorsque la fonction Affichage intelligent est activée. Cette fonction est disponible uniquement sur le modèle dont la porte est dotée d'une interface utilisateur.

2.2. FREEZE CONTROL 6TH SENSE / FREEZE

CONTROL PROFREEZE

La fonction Freeze Control 6th Sense/ Freeze Control ProFreeze permet de maintenir la bonne température dans les situations suivantes :

- Porte ouverte pendant un certain temps

Cette fonction s'active lorsque l'ouverture de la porte provoque une augmentation de la température ne permettant pas d'assurer la bonne conservation des aliments ; elle reste activée jusqu'à ce que la température optimale de conservation soit rétablie.

- Aliments frais stockés dans le congélateur

Cette fonction s'active lorsque vous placez des aliments frais dans le congélateur. Elle reste active jusqu'à ce que les conditions optimales de congélation soient rétablies de façon à assurer la meilleure qualité de congélation possible tout en réduisant la consommation électrique.



Remarque : La durée d'activation de la fonction Freeze Control 6th Sense/ Freeze Control ProFreeze ne dépend pas seulement de la quantité d'aliments placée dans le congélateur, mais également de la température ambiante et de la quantité d'aliments déjà présents dans le congélateur. Il est donc normal que la durée d'activation de cette fonction varie.

2.3. MARCHE/VEILLE

Cette fonction permet de mettre les compartiments du congélateur en mode On/Stand-by. Pour mettre l'appareil en mode Veille, appuyez sur la touche Marche/Veille  pendant 3 secondes. Lorsque l'appareil est en mode veille, l'éclairage intérieur du compartiment congélateur ne fonctionne pas. Il est bon de rappeler que cette opération ne coupe pas l'alimentation électrique au niveau de l'appareil.

Pour remettre l'appareil en marche, il vous suffit d'appuyer sur la touche Marche/Pause .

2.4. ALARME DE COUPURE DE COURANT

En cas de coupure de courant, votre appareil contrôle automatiquement la température dans le congélateur jusqu'à ce que le courant soit rétabli. Si la température à l'intérieur du congélateur passe au dessus de la température de congélation, le voyant Coupure de courant  s'allume, le voyant d'alarme  clignote et l'alarme sonore se déclenche lorsque le courant est rétabli.

Pour réinitialiser l'alarme, appuyez sur la touche Arrêt d'alarme  une seule fois.



Dans le cas d'une alarme de coupure de courant, nous vous recommandons de prendre les mesures suivantes :

- Si les aliments dans le congélateur sont décongelés mais encore froids, consommez-les dans un délai de 24 heures.
- Si les aliments dans le congélateur sont congelés, ceci indique que les aliments ont décongelé puis ont congelé de nouveau au rétablissement de l'alimentation électrique. Leur saveur, qualité, et nutritive sont réduites et ils peuvent même s'avérer dangereux pour la santé. Par conséquent, il est conseillé de jeter tout le contenu du congélateur. L'alarme de coupure de courant donne une indication sur la qualité des aliments dans le congélateur dans le cas d'une coupure d'électricité. Ce système ne garantit ni la qualité ni la sécurité des aliments, et les consommateurs doivent juger d'eux-mêmes de la qualité des denrées dans le compartiment congélateur.



2.5. ALARME DE TEMPÉRATURE

L'alarme sonore se déclenche et le voyant de température (°C) clignote. L'alarme se déclenche dans les cas suivants :

- L'appareil est connecté de nouveau à l'alimentation électrique après une période prolongée de mise au rancart
- La température du compartiment congélateur est trop élevée
- La quantité d'aliments frais placée dans le congélateur est supérieure à celle spécifiée sur la plaque signalétique
- La porte du compartiment congélateur est restée ouverte trop longtemps.

Pour désactiver l'alarme sonore, appuyez une seule fois sur la touche Arrêt d'alarme . Le voyant Alarme  s'éteint automatiquement dès que le compartiment congélateur atteint une température inférieure à -10 °C et que le voyant de réglage de la température cesse de clignoter et affiche le réglage sélectionné.

2.6. ALARME DE PORTE OUVERTE

L'icône Alarme  clignote et le signal sonore se déclenche. L'alarme se déclenche si la porte reste ouverte pendant plus de 2 minutes. Pour désactiver l'alarme de la porte, fermez la porte ou appuyez une fois sur la touche Arrêt d'alarme  pour éteindre l'alarme sonore.

*Disponible sur certains modèles uniquement. Consultez le GUIDE DE DÉMARRAGE pour savoir si votre modèle est doté de cette fonction.

2.7. MODE SOIRÉE*

Utilisez cette fonction pour refroidir les boissons à l'intérieur du compartiment du congélateur. 30 minutes après la sélection de cette fonction (durée requise pour refroidir une bouteille de 0,75 l sans rompre le verre), le symbole correspondant clignote et une alarme sonore se déclenche : retirez la bouteille du compartiment congélateur et appuyez sur la touche Arrêter l'alarme pour désactiver l'alarme.



Important : ne laissez pas la bouteille dans le compartiment congélateur une fois que le temps de refroidissement nécessaire est écoulé.



2.8. SHOCK FREEZE*

Le compartiment « Shock Freeze » permet de congeler très rapidement jusqu'à 2 kg d'aliments frais. La fonction de congélation ultra-rapide « Shock Freeze » minimise la formation de cristaux de glace à l'intérieur des aliments, ce qui permet de conserver la qualité optimale des aliments décongelés avant leur consommation. Si vous n'activez pas la fonction « Shock Freeze », vous pouvez utiliser ce compartiment pour une congélation traditionnelle ou pour y stocker des aliments déjà congelés.

Remarque : lorsque la fonction Shock Freeze est activée, il est possible que vous entendiez un ronflement. Ce bruit est tout à normal ; il provient du flux d'air qui permet une distribution optimale du froid dans le compartiment.

Activation et désactivation de la fonction « Shock Freeze » :

1. Si vous avez préalablement utilisé la fonction « Shock Freeze », attendez au moins 12 heures avant de l'activer de nouveau. Activez cette fonction pas plus d'une fois toutes les 12 heures.
2. Vérifiez que la fonction « Congélation rapide » n'est pas activée : il est impossible d'activer simultanément les fonctions « Shock Freeze » et « Congélation rapide ».
3. Videz le compartiment « Shock Freeze ».
4. Activez la fonction « Shock Freeze » en appuyant brièvement sur la touche  du bandeau de commande : l'icône correspondante s'allume et les ventilateurs situés dans la partie inférieure du compartiment se déclenchent pour augmenter le flux d'air froid et accélérer le processus de congélation.
5. Placez les aliments à congeler dans le compartiment en les séparant d'au moins deux centimètres des ventilateurs à l'arrière du compartiment de façon à ce que l'air froid puisse circuler.
6. Pour optimiser la vitesse de congélation, nous vous recommandons de tenir la porte fermée et d'attendre que la fonction « Shock Freeze » soit automatiquement désactivée.
7. La fonction « Shock Freeze » est automatiquement désactivée 4 à 5 heures après son activation : le voyant  s'éteint et les ventilateurs s'arrêtent. Il est toutefois possible de désactiver à tout moment la

fonction « Shock Freeze » en appuyant brièvement sur la touche  du bandeau de commande : le voyant  s'éteint et les ventilateurs s'arrêtent.

Important :





- **Incompatibilité avec la fonction « Congélation rapide »**

Pour garantir des performances optimales, il est impossible d'utiliser simultanément les fonctions « Shock Freeze » et « Congélation rapide ». Par conséquent, si vous avez déjà activé la fonction « Congélation rapide », vous devez la désactiver avant d'utiliser la fonction « Shock Freeze » (et vice versa).

- **Si les ventilateurs du compartiment Shock Freeze ne se mettent pas en marche**

Après l'activation de la fonction « Shock Freeze », il est possible que le voyant  s'allume normalement, mais que les ventilateurs ne se mettent pas en marche. Ceci est normal et signifie que le congélateur est en cours de dégivrage. Au terme du dégivrage (durée maximale : 1,5 heure), les ventilateurs se mettent automatiquement en marche et le processus « Shock Freeze » démarre normalement.

- **Si le voyant  ne s'allume pas**

Si l'icône  s'allume après avoir appuyé sur la touche  : vous avez appuyé trop longtemps sur la touche . Pour activer la fonction « Shock Freeze », désactivez tout d'abord la fonction Congélation rapide (en maintenant enfoncée la touche  pendant 3 secondes, puis en appuyant brièvement sur la touche , c'est-à-dire moins d'une seconde).

2.9. CONGÉLATION RAPIDE*

La quantité d'aliments frais (en kg) pouvant être congelés en 24 heures est indiquée sur l'étiquette signalétique de l'appareil.

Cette fonction peut servir à la prestation optimale de l'appareil, 24 heures avant de placer des aliments frais dans le congélateur, observez les consignes fournies dans le Guide de démarrage pour activer/désactiver la fonction. En général, après avoir placé des aliments frais dans le congélateur, 24 heures avec la fonction Congélation rapide suffisent; La fonction Congélation rapide se désactive automatiquement au bout de 50 heures.

Important :



Pour économiser de l'énergie, il est possible de désactiver la fonction Congélation rapide au bout de quelques heures lors de la congélation de petites quantités d'aliments.



- **Incompatibilité avec la fonction « Shock Freeze »**

Pour garantir des performances optimales, il est impossible d'utiliser simultanément les fonctions « Shock Freeze » et « Congélation rapide ». Par conséquent, si vous avez déjà activé la fonction « Congélation rapide », vous devez la désactiver avant d'utiliser la fonction « Shock Freeze » (et vice versa).

*Disponible sur certains modèles uniquement. Consultez le GUIDE DE DÉMARRAGE pour savoir si votre modèle est doté de cette fonction.

2.10. FONCTION ÉCO NUIT (TARIF NUIT)*

La fonction Éco Nuit permet de reporter la consommation d'énergie aux heures où le prix de l'électricité est moins élevé (généralement la nuit), c'est-à-dire lorsque le volume de consommation diminue (uniquement dans les pays qui utilisent un système de tarification horaire ; renseignez-vous auprès de votre compagnie électrique).
Pour activer cette fonction, appuyez sur la touche  à l'heure où commence le tarif réduit (selon tarification). Par exemple, si le tarif réduit commence à 20 h 00, appuyez sur la touche  à cette heure. Lorsque le voyant Éco Nuit  est allumé, la fonction est activée. Une fois cette fonction activée, l'appareil adapte automatiquement la consommation d'énergie en fonction de l'heure sélectionnée, c'est-à-dire qu'il consomme moins d'énergie durant le jour que pendant la nuit.

REMARQUE IMPORTANTE : pour fonctionner correctement, cette fonction doit être activée jour et nuit. Elle reste activée tant que vous ne la désactivez pas (elle est automatiquement désactivée en cas de coupure de courant ou de débranchement de l'appareil). Pour désactiver la fonction, appuyez de nouveau sur la touche . Lorsque le voyant Éco Nuit  est éteint, la fonction est désactivée.

Remarque : la consommation d'énergie déclarée fait référence au fonctionnement de l'appareil lorsque la fonction Éco Nuit est activée.

2.11. FREEZE CONTROL*

La fonction Freeze Control est une technologie avancée qui réduit au minimum les fluctuations de température dans l'ensemble du compartiment congélateur, grâce à un système d'air innovant, totalement indépendant du réfrigérateur. Les brûlures de congélation sont réduites et les aliments conservent

leur qualité originale et leur couleur.

Pour activer le Freeze Control, sélectionnez la fonction à partir du menu, réglez sur « MARCHE » et appuyez sur la touche OK pour confirmer votre sélection. Pour désactiver la fonction, répétez la même procédure en réglant sur « ÉTEINT ».

La fonction agit convenablement dans une gamme définie de températures : entre 22°C et 24°C.

Quand la fonction est activée et que la température effective dans le congélateur est réglée à un point de consigne plus chaud que 22°C, la température est automatiquement réglée à 22°C pour s'adapter à la gamme de fonctionnement.

Si la fonction est activée et que l'utilisateur modifie la température de congélateur hors de la gamme de fonctionnement, la fonction est automatiquement désactivée.

En cas d'activation de la congélation rapide, la fonction « Freeze Control » est inhibée jusqu'à ce que la fonction Congélation Rapide soit éteinte.

2.12. FONCTION SANS GIVRE AUTOMATIQUE

Cet appareil se dégivre automatiquement en fonction des conditions d'utilisation et du taux d'humidité ambiante

Les congélateurs munis de la fonction **Sans givre** assurent la circulation d'air froid dans les zones de stockage et empêchent la formation de givre, ce qui évite le dégivrage.

Les produits surgelés ne collent pas aux parois, les étiquettes sont lisibles et l'espace de stockage reste propre et net.

Utilisée avec la fonction Freeze Control 6th Sense/ Freeze Control ProFreeze, cette fonction permet non seulement de contrôler le capteur, mais dirige aussi la puissance de refroidissement dans les zones qui en ont besoin, optimisant l'efficacité énergétique.

*Disponible sur certains modèles uniquement. Consultez le GUIDE DE DÉMARRAGE pour savoir si votre modèle est doté de cette fonction.

2.13. FABRIQUE A GLAÇONS*

COMMENT FABRIQUER DES GLAÇONS

Vous pouvez retirer le plateau à glaçons en le tirant vers vous.



AVERTISSEMENT : remplissez avec de l'eau potable uniquement (niveau maximal = 2/3 de la capacité totale).

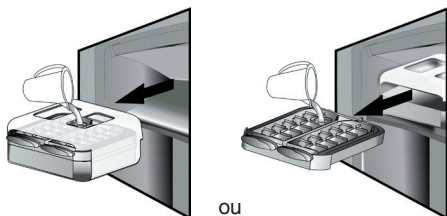

Remplacez la fabrique à glaçons dans le compartiment congélateur, ou réinsérez le plateau à glaçons dans la fabrique à glaçons. Veillez à ne pas renverser d'eau.



Attendez que les glaçons se soient formés (il est conseillé d'attendre environ 4 heures).

REMARQUE : la fabrique à glaçons est amovible. Elle peut être placée en position horizontale n'importe où dans le compartiment congélateur ou retirée de l'appareil lorsque la fabrication de glaçons n'est pas requise.

3. UTILISATION

3.1. COMMENT AUGMENTER LA CAPACITÉ DE STOCKAGE DU CONGÉLATEUR

Pour augmenter la capacité de stockage dans le compartiment congélateur, vous pouvez :

- retirer les bacs / rabats* afin de permettre le stockage de produits volumineux.
- placer les produits alimentaires directement sur les clayettes du congélateur.
- retirer la fabrique à glaçons*.
- retirer la galerie porte-bouteilles*.

COMMENT RÉCUPÉRER DES GLAÇONS

Assurez-vous que le bac de stockage est en place sous le bac à glaçons. Dans le cas contraire, mettez-le en place en le faisant glisser.

Faites tourner fermement l'un des leviers dans le sens des aiguilles d'une montre jusqu'à ce que le bac à glaçons tourne légèrement. Les glaçons tombent dans le bac de stockage.



Répétez l'étape 2 pour l'autre moitié du bac à glaçons, si nécessaire.

Pour obtenir de la glace, soulevez légèrement le bac de stockage et tirez-le vers vous.

REMARQUE : si vous préférez, vous pouvez retirer toute la fabrique à glaçons de l'appareil, pour récupérer les glaçons de l'endroit qui vous convient le mieux (par exemple : directement sur la table).

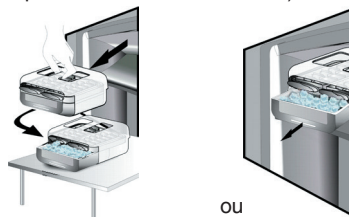

2.14. SYSTÈME D'ÉCLAIRAGE À LED*

Le système d'éclairage à l'intérieur du compartiment congélateur est constitué d'une ampoule à LED, ce qui permet un meilleur éclairage, ainsi qu'une consommation d'énergie plus faible. Si le système d'éclairage LED ne fonctionne pas, contactez le Service Après-vente pour le remplacer.

3.2. REMARQUES

- N'obstruez pas les sorties d'air (sur la paroi arrière, à l'intérieur de l'appareil) avec des aliments.
- Si le congélateur dispose d'un rabat, vous pouvez maximiser le volume de conservation en le retirant.
- Toutes les tablettes, les rabats, et les paniers coulissants sont amovibles.
- La température intérieure de l'appareil est affectée par la température ambiante, la fréquence d'ouverture des portes, et l'endroit où l'appareil est installé. Le réglage de la température doit toujours prendre ces facteurs en compte.
- À moins d'indication contraire, les accessoires de l'appareil ne peuvent pas être lavés au lave-vaisselle.

*Disponible sur certains modèles uniquement. Consultez le GUIDE DE DÉMARRAGE pour savoir si votre modèle est doté de cette fonction.

4. CONSEILS POUR LA CONSERVATION DES ALIMENTS

Le congélateur est le compartiment idéal pour la conservation des aliments surgelés, faire des glaçons, et congeler des aliments frais.

La quantité maximale (en kilogrammes) d'aliments frais pouvant être congelés dans une période de 24 heures est indiquée sur la plaque signalétique (...kg/24h).

Si vous stockez une petite quantité d'aliments dans le congélateur, nous vous conseillons d'utiliser les zones les plus froides de votre compartiment congélateur, c'est-à-dire la zone supérieure ou centrale, selon le modèle (consultez la fiche produit pour connaître la zone recommandée pour la congélation des aliments frais).

4.1. DURÉE DE STOCKAGE DES ALIMENTS SURGELÉS

Le tableau suivant indique la durée de stockage recommandée pour les produits frais surgelés.

ALIMENTS	DURÉE DE STOCKAGE (mois)
Viandes	
Bœuf	8 - 12
Porc, veau	6 - 9
Agneau	6 - 8
Lapin	4 - 6
Viande hachée/abats	2 - 3
Saucisses	1 - 2
Volaille	
Poulet	5 - 7
Dinde	6
Abats de volaille	2 - 3
Crustacés	
Mollusques	1 - 2
Crabe, homard	1 - 2
Fruits de mer	
Huîtres ouvertes	1 - 2

Poisson	
Poissons à chair grasse (saumon, hareng, maquereau)	2 - 3
Poissons à chair maigre (morue, sole)	3 - 4
Ragoûts	
Viande, volaille	2 - 3
Produits laitiers	
Beurre	6
Fromage	3
Crème fraîche	1 - 2
Glace	2 - 3
ŒUFS	8
Soupes et sauces	
Soupe	2 - 3
Sauce pour viande	2 - 3
Pâté	1
Ratatouille	8
Produits de boulangerie-pâtisserie	
Pain	1 - 2
Petits gâteaux (nature)	4
Gâteaux	2 - 3
Crêpes	1 - 2
Pâtes à tarte/gâteau crues	2 - 3
Quiche	1 - 2
PIZZAS	1 - 2

*Disponible sur certains modèles uniquement. Consultez le GUIDE DE DÉMARRAGE pour savoir si votre modèle est doté de cette fonction.

FRUITS ET LÉGUMES

ALIMENTS	DURÉE DE STOCKAGE (mois)
Fruits	
Pommes	12
Abricots	8
Mûres	8 - 12
Cassis/groseilles	8 - 12
Cerises	10
Pêches	10
Poires	8 - 12
Prunes	10
Framboises	8 - 12
Fraises	10
Rhubarbe	10
Jus de fruits (orange, citron, pamplemousse)	4 - 6
Gratin	8 - 10
Asperges	6 - 8
Basilic	12
Haricots	8 - 10
Artichauts	8 - 10
Brocoli	8 - 10
Choux de Bruxelles	8 - 10
Chou-fleur	10 - 12
Carottes	6 - 8
Céleri	8
Champignons	6 - 8
Persil	10 - 12
Poivrons	12
Petits pois	12
Haricots d'Espagne	12
Épinards	8 - 10
Tomates	8 - 10
Courgettes	

Nous vous conseillons d'étiqueter et de dater tous vos produits surgelés. Le fait d'ajouter une étiquette vous aidera à identifier les aliments et à savoir à quel moment les utiliser avant que leur qualité ne se détériore. Ne recongelez pas les aliments décongelés.

4.2. CONSEILS POUR LA CONGÉLATION ET LA CONSERVATION D'ALIMENTS FRAIS

- Avant la congélation, emballez et scellez les aliments frais dans : du papier aluminium, du film étirable, des sacs sous vide, des récipients en polyéthylène avec couvercle ou des récipients de congélation adaptés à la congélation d'aliments frais.
- Les aliments doivent être frais, à maturité, et de bonne qualité pour obtenir des aliments congelés de haute qualité.
- Il est préférable de congeler les fruits et légumes frais immédiatement après leur cueillette afin de préserver leur valeur nutritive, leur consistance, leur couleur, et leur goût d'origine.

Certaines viandes, notamment le gibier, doivent être suspendues avant d'être congelées.

Remarque :

- Il est indispensable de laisser refroidir les aliments chauds avant de les placer dans le congélateur.
- Consommez immédiatement les aliments décongelés ou partiellement décongelés. Ne recongelez pas un aliment déjà congelé à moins que vous ne l'ayez préalablement cuisiné. Une fois cuisiné, vous pouvez le recongeler.
- Ne congelez pas des bouteilles remplies de liquide.

4.3. UTILISATION DES POCHE DE GLACE*

Les poches de glace permettent de conserver les aliments congelés en cas de coupure de courant. Pour tirer le meilleur parti des poches à glace, placez-les sur les aliments stockés au-dessus du compartiment.

4.4. PRODUITS SURGELÉS : CONSEILS D'ACHAT

Lorsque vous achetez des produits surgelés :

- Assurez-vous que l'emballage n'est pas endommagé (les produits surgelés dans un emballage endommagé peuvent se détériorer). Si l'emballage est gonflé ou présente des taches humides, il se peut que le produit n'ait pas été conservé dans des conditions optimales et que la décongélation ait déjà commencé.
- Lorsque vous faites vos courses, achetez les produits congelés à la fin et transportez-les dans un sac isotherme.
- Une fois à la maison, placez immédiatement les produits surgelés dans le congélateur.
- Si les aliments se sont décongelés, ne serait-ce que partiellement, ne les recongelez pas. Consommez-les dans les 24 heures.
- Évitez ou réduisez les variations de température au minimum. Respectez les dates de péremption figurant sur les emballages.
- Respectez toujours les informations de conservation sur l'emballage.

5. BRUITS DE FONCTIONNEMENT

Les bruits provenant de votre appareil sont tout à fait normaux. Votre appareil est en effet doté de ventilateurs et de moteurs qui contrôlent automatiquement la mise sous et hors tension.

Pour réduire certains bruits de fonctionnement, vous pouvez

- Nivelez l'appareil et installez-le sur une surface plane
- Éviter le contact entre l'appareil et les meubles adjacents.
- Assurez-vous que les accessoires internes sont correctement installés.
- Assurez-vous que les bouteilles et les récipients ne s'entrechoquent pas.

Votre appareil peut émettre les bruits de fonctionnement suivants :

Un sifflement la première fois que vous mettez l'appareil en marche ou après une interruption de fonctionnement prolongée.



Un gargouillement quand le fluide réfrigérant s'écoule dans les tuyaux.



Un grondement qui correspond au fonctionnement du compresseur.



Un bourdonnement lorsque le robinet d'eau ou le ventilateur se met en marche.



Un craquement au démarrage du compresseur ou lorsque la glace s'apprête à tomber dans le bac à glaçons, et un clic soudain lorsque le compresseur démarre ou arrête.



Le CLIC vient du thermostat qui ajuste la fréquence de fonctionnement du compresseur.



6. RECOMMANDATION EN CAS DE NON-UTILISATION DE L'APPAREIL

6.1. ABSENCE/VACANCES

En cas d'absence prolongée, il est recommandé de consommer les aliments stockés et de débrancher l'appareil pour économiser de l'énergie.

6.2. DÉMÉNAGEMENT

1. Retirez les pièces internes.
2. Emballez-les soigneusement et fixez-les entre elles avec du ruban adhésif afin de ne pas les perdre et d'éviter qu'elles ne s'entrechoquent.
3. Vissez les pieds réglables de façon à ce qu'ils ne touchent pas la surface de support.
4. Fermez et fixez la porte avec du ruban adhésif et fixez le câble d'alimentation à l'appareil, également avec du ruban adhésif.

6.3. COUPURE DE COURANT

Dans le cas d'une coupure de courant, contactez votre compagnie électrique pour savoir combien de temps va durer la panne.

Remarque : Un appareil plein restera froid plus longtemps qu'un appareil à moitié plein.

Si des cristaux de glace sont toujours présents sur les aliments, ils peuvent être recongelés bien qu'ils puissent avoir perdu de leur saveur.

Si les aliments se sont décongelés, il est préférable de les jeter.

Pannes de courant allant jusqu'à 24 heures.

1. Maintenez la porte de l'appareil fermée. Cela permettra de garder au froid les aliments stockés le plus longtemps possible.

Pannes de courant supérieures à 24 heures.

1. Videz le compartiment congélateur et placez les aliments dans une glacière. Si vous ne disposez pas d'une glacière ni de poches de glace, essayez de consommer en premier les denrées périssables.
2. Videz le bac à glaçons.

7. NETTOYAGE ET ENTRETIEN

Avant d'effectuer les opérations d'entretien ou de nettoyage, débranchez l'appareil de la fiche d'alimentation secteur ou coupez l'alimentation électrique.

Nettoyez régulièrement l'appareil avec un chiffon et une solution d'eau tiède et de détergent neutre spécifique au nettoyage des parois internes du réfrigérateur.

N'utilisez jamais d'agents abrasifs. Ne nettoyez jamais les accessoires du réfrigérateur avec des liquides inflammables. Les émanations peuvent provoquer un incendie ou une explosion. Nettoyez les parois externes de l'appareil et le joint de porte avec un chiffon humide et séchez-les avec un chiffon doux.

N'utilisez pas de nettoyeur à vapeur.

Le condensateur situé à l'arrière de l'appareil doit être nettoyé régulièrement avec un aspirateur.

Important :

- Les touches et l'écran du panneau de commande doivent être nettoyées avec un chiffon sec; n'utilisez pas d'alcool ou des substances dérivées de l'alcool.
- Les tuyaux du circuit de réfrigération sont situés près du bac de dégivrage et peuvent être chaud au touché. Nettoyez-les régulièrement avec un aspirateur.
- Pour retirer ou insérer la tablette en verre, soulevez la partie avant de la tablette au-dessus du cran d'arrêt.

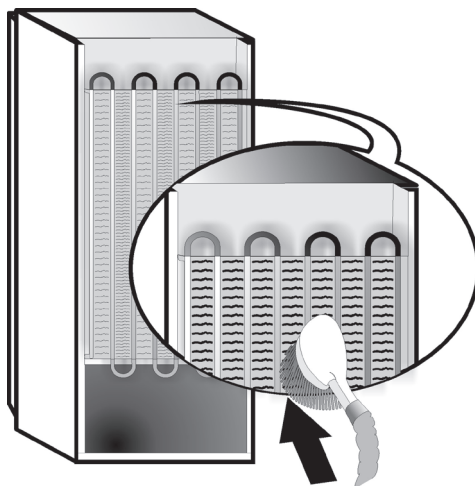

8. GUIDE DE DÉPANNAGE



8.1. AVANT DE CONTACTER LE SERVICE APRÈS-VENTE...

Certains dysfonctionnements sont souvent dus à des problèmes mineurs que vous pouvez identifier et résoudre vous-même sans aucun outil.

PROBLÈME	SOLUTION
L'appareil ne fonctionne pas :	<ul style="list-style-type: none">• Le réfrigérateur est-il branché à une prise qui fonctionne avec la bonne tension ?• Avez-vous vérifié les dispositifs de protection et fusibles du système électrique de votre maison ?
Si le bac de dégivrage contient de l'eau :	<ul style="list-style-type: none">• Cela est normal par temps chaud et humide. Il est même possible que le bac soit à moitié plein. Vérifiez que l'appareil est de niveau de façon à ce que l'eau ne déborde pas.
Si les bords de l'appareil qui sont en contact avec le joint de porte sont chauds au toucher :	<ul style="list-style-type: none">• Cela est normal par temps chaud et lorsque le compresseur fonctionne.
Si l'éclairage intérieur ne fonctionne pas :	<ul style="list-style-type: none">• Avez-vous vérifié les dispositifs de protection et les fusibles de l'alimentation électrique de la maison ?• Le réfrigérateur est-il branché à une prise qui fonctionne avec la bonne tension ?• Si les DEL sont brisés, l'utilisateur doit appeler le Service Après-vente pour l'échanger avec un DEL du même type, disponible uniquement auprès de nos centres de Services Après-vente ou détaillants autorisés.
Si le moteur semble tourner en surséjour :	<ul style="list-style-type: none">• La durée de fonctionnement du moteur dépend de plusieurs facteurs : fréquence d'ouverture de la porte, quantité d'aliments stockés, température de la pièce, réglages de température.• Y a-t-il de la poussière ou des peluches sur le condenseur (arrière de l'appareil)?• La porte est-elle bien fermée ?• Les joints de la porte sont-ils bien étanches ?• Par temps chaud ou dans une pièce chaude, le moteur fonctionne naturellement plus longtemps.• Si la porte est restée longtemps ouverte ou si vous avez inséré une grande quantité d'aliments dans l'appareil, le moteur fonctionnera plus longtemps afin de refroidir l'intérieur du compartiment.
Si la température de l'appareil est trop élevée :	<ul style="list-style-type: none">• Le réfrigérateur est-il bien réglé ?• Une grande quantité d'aliments a-t-elle été insérée dans le réfrigérateur ou le congélateur ?• Assurez-vous que la porte n'est pas ouverte trop souvent.• Assurez-vous que la porte se ferme correctement.
Si les portes ne s'ouvrent et ne se ferment pas correctement :	<ul style="list-style-type: none">• Assurez-vous que les emballages de nourritures ne bloquent pas la porte.• Assurez-vous que les pièces internes ou la machine à glaçons automatique sont bien en place.• Assurez-vous que les joints de la porte ne sont pas sales ou collants.• Assurez-vous que l'appareil est au niveau.

8.2. ANOMALIES

En cas de dysfonctionnement, une alarme se déclenche et le message/symbole correspondant apparaît sur l'affichage à DEL (p. ex. : Anomalie 1, Anomalie 2, etc.). Dans ce cas, contactez le Service Après-Vente et spécifiez le code d'alarme. Une alarme sonore se déclenche, l'icône Alarme  s'allume et la lettre F clignote sur l'écran numérique en fonction du code d'anomalie décrit ci-dessous :

Code d'anomalie	Affichage
Erreur 2	La lettre F clignote à 0,5 seconde d'intervalle. Clignote 2 fois, puis reste éteinte pendant 5 secondes. Cette séquence se répète.  x2
Erreur 3	La lettre F clignote à 0,5 seconde d'intervalle. Elle clignote 3 fois, puis reste éteinte pendant 5 secondes. Cette séquence se répète.  x3
Erreur 6	La lettre F clignote à 0,5 seconde d'intervalle. Elle clignote 6 fois, puis reste éteinte pendant 5 secondes. Cette séquence se répète.  x6

9. SERVICE APRÈS-VENTE

Avant de contacter le Service après-vente :

Remettez l'appareil en marche pour vous assurer que l'inconvénient a été éliminé. Si ce n'est pas le cas, débranchez l'appareil de l'alimentation électrique et patientez environ une heure avant de le rallumer.

Si, après avoir procédé aux vérifications décrites dans le Guide Dépannage et après avoir remis l'appareil sous tension, ce dernier ne fonctionne toujours pas correctement, contactez le Service Après-Vente pour expliquer le problème.

Précisez :

- le modèle et le numéro de série de l'appareil (figurant sur la plaque signalétique),
- le type de panne ,

SERVICE 0000 000 00000



- le numéro de série (numéro qui se trouve après le mot SERVICE sur la plaque signalétique placée à l'intérieur de l'appareil),
- votre adresse complète,
- votre numéro de téléphone avec l'indicatif régional.

Remarque :

Le sens d'ouverture des portes peut être modifié. Si cette opération est effectuée par le Service Après-Vente, elle n'est pas couverte par la garantie.

STIKKORDREGISTER

Kapittel 1:INSTALLERING	52
1.1. INSTALLASJON AV ETT ENKELT APPARAT	52
1.2. INSTALLASJON AV TO APPARAT	52
1.3. REGULER DØRER (HVIS TILGJENGELIG)	52
Kapittel 2:FUNKSJONER	53
2.1. SMART DISPLAY*	53
2.2. 6TH SENSE FREEZE CONTROL / PROFREEZE FREEZE CONTROL	53
2.3. ON/STAND BY	53
2.4. STRØMBRUDDALARM	53
2.5. TEMPERATURALARM	53
2.6. ALARM FOR ÅPEN DØR	53
2.7. PARTY MODE*	54
2.8. SHOCK FREEZE*	54
2.9. HURTIGFRYSING*	54
2.10. ECO NATT FUNKSJON (NATTPRISER) *	55
2.11. FREEZE CONTROL *	55
2.12. AUTOMATISK NO FROST	55
2.13. ICE MATE*	56
2.14. LED-LYS SYSTEM*	56
Kapittel 3:BRUK	56
3.1. HVORDAN ØKE FRYSERENS OPPBEVARINGSKAPASITET	56
3.2. MERKNADER	56
Kapittel 4:TIPS FOR OPPBEVARING AV MAT	57
4.1. LAGRINGSTID OG FROSSEN MAT	57
4.2. TIPS FOR FRYSING OG OPPBEVARING AV FERSK MAT	58
4.3. BRUKE FRYSEELEMENTER*	58
4.4. FROSSENMAT: HANDLETIPS	58
Kapittel 5:FUNKSJONSLYDER	59
Kapittel 6:ANBEFALING DERSOM APPARATET IKKE ER I BRUK	60
6.1. FRAVÆR/ FERIE	60
6.2. FLYTTING	60
6.3. STRØMBRUDD	60
Kapittel 7:VEDLIKEHOLD OG RENGJØRING	60
Kapittel 8:VEILEDNING VED FEILSØKING	61
8.1. FØR DU TAR KONTAKT MED ETTERSALGS-SERVICE	61
8.2. FUNKSJONSFEIL	62
Kapittel 9:ETTERSALGS-SERVICE	62
Andre:	
OMHENGSLING AV DØR (VERSJON_1)	87
OMHENGSLING AV DØR (VERSJON_2)	89
FJERNING/INNSETTING AV INTERIØR I FRYSER	91

MERK:

Instruksene gjelder flere modeller, så det kan være forskjeller. Deler som gjelder kun visse apparater er merket med en asterisk (*).

Funksjoner som gjelder spesielt for den modellen av produktet du allerede har kjøpt, finner du i HURTIGSTART-VEILEDNINGEN.

1. MONTERING

1.1. MONTERE ETT ENKELT APPARAT

For å sikre tilstrekkelig ventilasjon må du la det være rom på begge sider og over apparatet.

Avstanden mellom baksiden av apparatet og veggen bør være minst 50 mm.

Er avstanden kortere, økes apparatets energiforbruk.

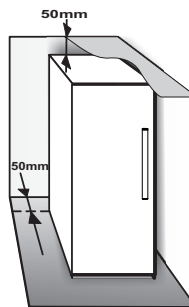

1.2. MONTERE TO APPARATER

Ved installasjon av fryseren ① og kjøleskapet ② sammen, må du sørge for at fryseren står til venstre og kjøleskapet til høyre (som vist i tegningen). Venstre side av kjøleskapet er utstyrt med en spesialanordning som forhindrer kondensproblemer mellom apparater.

Vi anbefaler å installere to apparat sammen ved bruk av sammenkoplingspakken ③ (som vist på tegningen). Du kan kjøpe den fra serviceavdelingen.

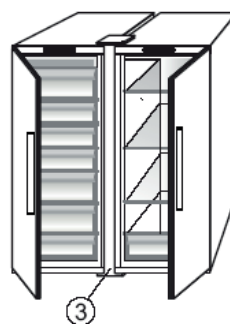
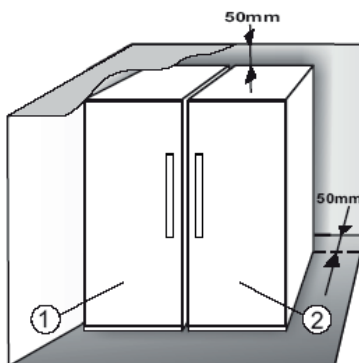

1.3. JUSTER DØRER (HVIS TILGJENGELIG)

For å nivåregulere dørene ved å benytte det nedre regulerbare hengselet (velg modeller)

Dersom kjøleskapsdøren er lavere enn døren til fryseren, hev kjøleskapsdøren ved å vri justeringskruen mot urviseren ved å benytte en M10 skrunøkkel.

Dersom døren til fryseren er lavere enn kjøleskapsdøren, hev døren til fryseren ved å vri justeringskruen med urviseren ved å benytte en M10 skrunøkkel.

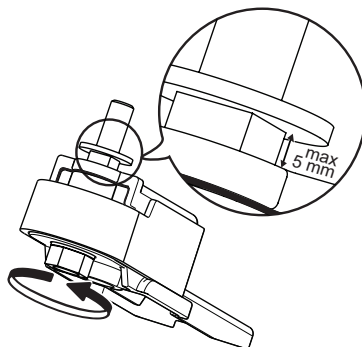

*Kun tilgjengelig på utvalgte modeller. Se i HURTIGSTARTVEILEDNINGEN om denne funksjonen faktisk er tilgjengelig på din modell.

2. FUNKSJONER

2.1. SMART DISPLAY*

Denne funksjonen kan brukes til å spare energi. Følg instruksene i hurtigstartveiledningen for å aktivere/deaktivere funksjonen. Smartdisplayet slukkes to sekunder etter aktivering. Hvis du vil justere temperaturen eller bruke andre funksjoner, er det nødvendig å aktivere displayet ved å trykke på en knapp. Etter omtrent 15 sekunder uten at det utføres noen handling, slukker displayet igjen. Når funksjonen deaktiveres, gjenoprettes det normale displayet. Smartdisplayet deaktiveres automatisk etter et strøbrudd. Husk at denne funksjonen ikke kobler apparatet fra strømkilden, men bare reduserer energien som brukes av det eksterne displayet.

Merk: Apparats erklærte energiforbruk henviser til bruk med smartdisplayfunksjonen aktivert. Denne funksjonen er tilgjengelig kun på modellen med brukergrensesnitt på døren.

2.2. 6TH SENSE FREEZE CONTROL / PROFREEZE FREEZE CONTROL

Funksjonen 6th Sense Freeze Control / ProFreeze Freeze Control arbeider for å opprettholde riktig temperatur i følgende tilfeller:

- Døren åpnes en stund



Funksjonen aktiveres når åpning av døren fører til at den innvendige temperaturen øker til verdier som ikke sørger for trygg oppbevaring av mat, og forblir aktiv inntil optimale oppbevaringsforhold er gjenopprettet.

- Fersk mat legges i fryseren



Funksjonen aktiveres når det legges fersk mat i fryseren og forblir aktiv inntil optimale fryseforhold oppnås, slik at det sørges for best mulig frysekvalitet med lavest mulig strømforbruk.

Merk: I tillegg til mengden av mat som legges i fryseren, er romtemperatur og mengden av mat som allerede finnes i fryseren avgjørende for hvor lenge 6th Sense Freeze Control / ProFreeze Freeze Control funksjonen varer. Betydelige variasjoner i varighet er derfor ganske normalt.

2.3. ON/STAND BY

Denne funksjonen slår på fryserommene eller setter dem på standby. For å sette produktet i Stand-by, trykk & hold inne On/Stand-by knappen  i 3 sekunder. Når apparatet står på standby, fungerer ikke lyset inne i fryserrommet. Husk at denne operasjonen ikke kobler apparatet fra strømmettet. For å slå apparatet på igjen trykker du ganske enkelt på On/Stand-by-knappen .

2.4. STRØBRUDDALARM

Produktet er designet til å automatisk overvåke temperaturen i fryseren når elektrisiteten slås på igjen etter et strøbrudd. Hvis temperaturen i fryseren øker til over frysennivå, tennes strøbruddindikatoren , alarmindikatoren  blinker og lydalarmer aktiveres når elektrisiteten slås på igjen.

Trykk på Stop Alarm-knappen  én gang for å tilbakestille alarmen.



Du anbefales å gjøre følgende hvis strøbruddalarmen utløses:

- Hvis maten i fryseren er tint, men fremdeles kald, bør all maten i fryseren spises innen 24 timer.
- Dersom maten i fryseren er frossen, betyr det at maten ble tint, og deretter fryst på nytt da strømmen ble gjenopprettet. Dette ødelegger smaken, kvaliteten og næringsverdien, og kan også være helsefarlig. Du anbefales å ikke spise maten, men å kaste hele innholdet i fryseren. Strøbruddalarmen er beregnet på å gi veiledning om kvaliteten på maten i fryseren hvis det skulle oppstå et strøbrudd. Dette systemet garanterer ikke matkvaliteten eller -sikkerheten, og forbrukere anbefales å bruke skjønn i vurderingen av kvaliteten på maten i fryserrommet.



2.5. TEMPERATURALARM

Lydalarmer lyder og temperaturindikatoren (°C) blinker. Alarmen aktiveres når:

- Apparats er koplet til strømkilden etter at det ikke har vært i bruk over lenger tid
- Temperaturen i fryserrommet er for høy
- Mengden av fersk mat som legges i fryseren er større enn det som angis på servicemerket
- Døren på fryseren har stått åpen i lang tid.

Trykk på Stop Alarm-knappen  én gang for å dempe alarmsummeren. Alarmindikatoren  slås av automatisk så snart fryserrommet når en temperatur under -10°C og indikatoren for temperaturinnstilling (°C) slutter å blinke og viser den valgte innstillingen.

2.6. ALARM FOR ÅPEN DØR

Alarmikonet  begynner å blinke og lydalarmer aktiveres. Alarmen aktiveres når døren blir stående åpen i mer enn 2 minutter. Lukk døren for å deaktivere døralarmen, eller trykk én gang på Stop Alarm-knappen  for å dempe lydalarmer.

*Kun tilgjengelig på utvalgte modeller. Se i HURTIGSTARTVEILEDNINGEN om denne funksjonen faktisk er tilgjengelig på din modell.

2.7. PARTY MODUS*

Bruk denne funksjonen for å kjøle ned drikkevarer i fryseren. 30 minutter etter valg (tiden som er nødvendig for å avkjøle en glassflaske på 0.75 liter uten at den sprekker), blinker symbolet, et lydsignal aktiveres: fjern flasken fra fryser-seksjonen og trykk på knappen for Stop Alarm for å deaktivere alarmen.





Viktig: La ikke flasken bli liggende i fryseseksjonen lengre tid enn det tar å avkjøle den.

2.8. SHOCK FREEZE*

"Shock Freeze"-rommet er spesialdesignet for å fryse opptil 2 kg med fersk mat meget raskt. Den ultrarask "Shock Freeze"-funksjonen minimerer dannelsen av iskrystaller inne i maten den fryser, noe som sørger for best mulig kvalitet når den tines for å spises. Når "Shock Freeze"-funksjonen ikke er i bruk, kan rommet brukes til normal frysing eller for oppbevaring av allerede frosne mat.

Merk: Du kan høre en summelyd når Shock Freeze-funksjonen er i bruk. Dette er normalt og forårsakes av luftstrømmen som muliggjør fordelingen av kald luft inne i rommet.

Aktivere og deaktivere "Shock Freeze"-funksjonen:

1. Sørg for at det har gått minst 12 timer siden siste gang "Shock Freeze"-funksjonen var aktivert sist (hvis den er brukt i det hele tatt). Funksjonen må ikke aktiveres oftere enn én gang hver 12. time.
2. Sørg for at "hurtigfryse"-funksjonen ikke er aktivert: "Shock Freeze"- og "hurtigfryse"-funksjonene kan ikke være aktive samtidig.
3. Tøm "Shock Freeze"-rommet.
4. Aktiver funksjonen for "Shock Freeze" ved å berøre knappen  på kontrollpanelet flyktig: ikonet tennes og viftene i bunnen av rommet starter, strømmen av kald luft øker dette resulterer i at fryseprosessen akselererer.
5. Legg maten som skal fryses inn i rommet, et par centimeter (min. 2 cm) unna viftene på baksiden av rommet, slik at kaldluften kan sirkulere.
6. For å oppnå maksimal frysehastighet anbefaler vi at du ikke deaktiverer "Shock Freeze"-funksjonen før den deaktiveres automatisk, og holder døren lukket
7. Funksjonen "Shock Freeze" kobler seg automatisk ut 4-5 timer etter aktiveringen: indikatoren  slår seg av og viftene deaktiveres. Funksjonen "Shock Freeze" kan uansett slås av når som helst, etter eget ønske, ved at det trykkes kort på knappen  på kontrollpanelet: indikatoren  slår seg av og viftene deaktiveres.





Advarsel:

- **Ikke kompatibel med funksjonen "Fast Freeze"**
For å garantere optimal ytelse kan ikke "Shock Freeze"- og "hurtigfryse"-funksjonene brukes samtidig. Hvis "hurtigfryse"-funksjonen allerede er aktivert, må den deaktiveres før man kan aktivere "Shock Freeze"-funksjonen (og omvendt).

- **Dersom viftene i Shock Freeze-rommet ikke begynner å virke**

Etter at "Shock Freeze"-funksjonen er aktivert, kan det hende at indikatoren  tennes som forventet, men at viftene ikke starter å virke. Dette er normalt og betyr at det pågår avising av fryseren. Når avisingsfasen er over (maksimal varighet: 1,5 time), begynner viftene automatisk å gå, og "Shock Freeze"-prosessen starter som normalt.

- **Hvis indikatoren  ikke tennes**

Dersom, etter at en har trykket på knappen  ikonet  tennes: i dette tilfellet er  knappen trykket ned for lenge. For å aktivere "Shock Freeze"-funksjonen må du først deaktivere hurtigfrysefunksjonen (ved å holde inne -knappen i 3 sekunder, og deretter trykke kort på  knappen, uten å trykke på den mer enn 1 sekund.

2.9. HURTIGFRYSING*

Mengden med mat (i kg) som kan fryses i løpet av 24 timer står på apparatets servicemerke.

Denne funksjonen kan benyttes for å oppnå apparatets maksimale ytelse, 24 timer før du plasserer fersk mat i frysen. Vennligst følg instruksene i Hurtigstartveiledningen for å aktivere/deaktivere funksjonen. Vanligvis er det nok med 24 timer med hurtig innfrysing etter at matvarene er lagt inn Fast Freeze (rask innfrysing) slås av automatisk etter 50 timer.

Advarsel:

Når det fryses små mengder mat, kan hurtigfrysefunksjonen deaktiveres etter et par timer for å spare strøm.



- **Ikke kompatibel med "Shock Freeze" funksjonen**



For å garantere optimal ytelse kan ikke "Shock Freeze"- og "hurtigfryse"-funksjonene brukes samtidig. Hvis "hurtigfryse"-funksjonen allerede er aktivert, må den deaktiveres før man kan aktivere "Shock Freeze"-funksjonen (og omvendt).

*Kun tilgjengelig på utvalgte modeller. Se i HURTIGSTARTVEILEDNINGEN om denne funksjonen faktisk er tilgjengelig på din modell.

2.10. ECO NATTFUNKSJON (NATTPRISER) *

Eco Night-funksjonen gjør at apparatets energiforbruk konsentreres til tider på døgnet da strømprisene er lavere (stort sett om natten), når elektrisitet er rikelig tilgjengelig og koster mindre enn om dagen (kun i land som bruker et tidsbasert system med varierende priser - sjekk strømprisene hos din strømleverandør).

For å aktivere funksjonen, trykk på knappen  på klokkeslettet når de lavere prisene starter (avhengig av den spesifikke pristabellen). For eksempel, hvis de lavere prisene starter kl. 20, trykk på knappen  på dette klokkeslettet. Når Eco Night-indikatoren  er PÅ, er funksjonen PÅ. Når funksjonen er aktivert, tilpasser apparatet automatisk energiforbruket til det valgte klokkeslettet, dvs. ved å bruke mindre energi om dagen enn om natten.

VIKTIG: For å fungere som den skal må funksjonen være på både natt og dag. Funksjonen forblir på inntil den deaktiveres (eller den deaktiveres ved et strømbrydd eller hvis apparatet slås av). Trykk på knappen  igjen for å deaktivere funksjonen. Når Eco Night-indikatoren  er AV, er funksjonen AV.

Merk: Apparatets erklærte energiforbruk henviser til bruk med Eco Night-funksjonen deaktivert.

2.11. FREEZE CONTROL*

Freeze Control er en avansert teknologi som reduserer temperaturvariasjonene i hele fryserseksjonen til et minimum, takket være et innovativt luftsystem som arbeider fullstendig uavhengig i forhold til kjøleskapet. Frysemerker reduseres betydelig og maten beholder sin opprinnelige kvalitet og farge.

For å aktivere Nedfrysingskontrollen, velg funksjonen fra menyen, still inn på >PÅ< og trykk på OK-knappen for å bekrefte valget. For å deaktivere denne funksjonen, gjenta den samme prosedyren ved å stille inn på >AV<. Denne funksjonen arbeider på riktig måte innenfor et definert temperaturintervall: mellom -22 °C og -24 °C.

Når funksjonen er innkoblet og temperaturen er stilt inn til en temperatur som er varmere enn -22°C, stilles temperaturen automatisk inn på -22°C slik at den er tilpasset driftsintervallet.

Dersom funksjonen er innkoblet og brukeren endrer temperaturen i fryseren, utenfor det aktuelle driftsintervallet, vil funksjonen slå seg av automatisk. Dersom Fast freezing er innkoblet, er funksjonen "Freeze control" sperret inntil Fast Freezing funksjonen er slått av.

2.12. AUTOMATISK ISFRI

Dette produktet er designet til å avises automatisk i henhold til bruksforholdene og luftfuktigheten i rommet

I **No Frost** fryserer sirkulerer kaldluften i oppbevaringsrommene og hindrer isdannelse. Dette eliminerer derfor behovet for avriming.

Frosne artikler setter seg ikke fast i vegger, etiketter forblir leselige og oppbevaringsrommet forblir ryddig.

I kombinasjon med 6th Sense Freeze Control / ProFreeze Freeze Control, styrer den ikke bare sensoren, men den sender også kjøleeffekten nøyaktig dit det er behov for den, noe som optimerer energieffektiviteten.

*Kun tilgjengelig på utvalgte modeller. Se i HURTIGSTARTVEILEDNINGEN om denne funksjonen faktisk er tilgjengelig på din modell.

2.13. ICE MATE*

LAGE ISBITER

Du kan fjerne isbit-brettet ved å dra det mot deg.



ADVARSEL: må kun fylles med drikkevann (maksimalt nivå = 2/3 av samlet kapasitet).

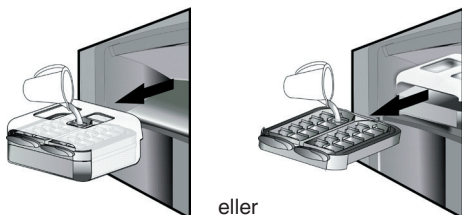

Sett Ice Mate-enheten tilbake i fryseren, eller sett isbit-brettet tilbake i Ice Mate-enheten. Ikke søl vann.



Vent til isbitene har formet seg (vi anbefaler at du venter i omtrent 4 timer).

MERK: Ice Mate-enheten kan fjernes. Den kan plasseres i horisontal stilling hvor som helst i fryseren eller tas ut av apparatet når det ikke er behov for å lage isbiter.

3. BRUK

3.1. ØKE FRYSERENS OPPBEVARINGSKAPASITET

Du kan øke oppbevaringskapasiteten til fryseren ved å:

- ved å fjerne kurver/klaffer* slik at det er mulig å oppbevare store produkter.
- ved å plassere matvarene direkte på fryserhyllene.
- ved å fjerne Ice Mate*.
- ved å fjerne flaskestativet*.

TA UT ISBITER

Sørg for at oppbevaringsboksen er på plass under isbrettet. Hvis ikke, må du skyve den på plass.

Vri én av hendlene bestemt med klokken inntil brettet vris litt. Isbitene faller ned i oppbevaringsboksen.



Gjenta om nødvendig trinn 2 for den andre halvdelen av brettet.

For å få is må du løfte oppbevaringsboksen litt opp og trekke den mot deg.

MERK: Dersom du ønsker det, kan du fjerne hele Ice Mate fra apparatet, for å ta ut isbitene hvor det er mest praktisk (for eksempel: direkte på bordet).

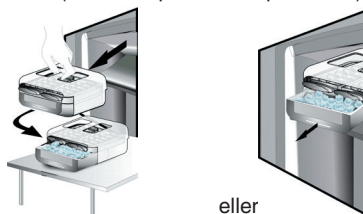

2.14. LED-LYSSYSTEM*

Lyssystemet inne i fryseren bruker LED-lamper, noe som både gir bedre belysning og meget lavt energiforbruk. Hvis diodelyssystemet ikke virker, må du kontakte serviceavdelingen for å få det skiftet.

3.2. MERKNADER

- Du må ikke blokkere området rundt luftløpet (på bakveggen inne i produktet) med matvarer.
- Hvis fryseren er utstyrt med en klaff, er det mulig å maksimere oppbevaringsvolumet ved å fjerne klaffen.
- Alle hyller, klaffer og uttrekkskurver kan fjernes.
- Den innvendige temperaturen i fryseren kan påvirkes av romtemperaturen, hyppig døråpning, samt fryserens plassering. Temperaturreguleringen bør ta disse faktorene med i betraktning.
- Med mindre noe annet er angitt, kan apparatets tilbehør ikke vaskes i oppvaskmaskin.

*Kun tilgjengelig på utvalgte modeller. Se i HURTIGSTARTVEILEDNINGEN om denne funksjonen faktisk er tilgjengelig på din modell.

4. TIPS FOR OPPBEVARING AV MAT

Fryseren er det ideelle stedet å oppbevare frossen mat, for å lage isbiter og for å fryse fersk mat i fryserseksjonen.

Maksimalt antall kilogram med fersk mat som kan fryses i løpet av 24 timer er angitt på servicemerket (... kg/24h).

Hvis du bare har en liten mengde mat til oppbevaring i fryseren, anbefaler vi at du bruker de kaldeste områdene av fryserrommet, det vil si øvre eller midtre område, avhengig av modellen (på produktarket finner du hvilket område som anbefales for frysing av fersk mat).

4.1. LAGRINGSTID FOR FROSSENMAT

Tabellen viser anbefalt oppbevaringstid for frossen ferskmat.

MAT	OPPBEVARINGSTID (måned)
kjøtt	
Storfe	8 - 12
Svinekjøtt, kalvekjøtt	6 - 9
Lammekjøtt	6 - 8
Kaninkjøtt	4 - 6
Kjøttdeig/innvoller	2 - 3
Pølser	1 - 2
Fjærfe	
Kylling	5 - 7
Kalkun	6
Fugleinmat	2 - 3
Krepsdyr	
Bløtdyr, krabbe, hummer	1 - 2
Krabbe, hummer	1 - 2
Skalldyr	
Østers, uten skall	1 - 2

Fisk	
"Fet fisk" (laks, sild, makrell)	2 - 3
"Mager" (torsk, flyndre)	3 - 4
Gryteretter	
Kjøtt, fjærfe	2 - 3
Meieriprodukter	
Smør	6
Ost	3
Kremfløte	1 - 2
Iskrem	2 - 3
Egg	8
Supper og sauser	
Suppe	2 - 3
Kjøttsaus	2 - 3
Postei	1
Grønnsaksgryte	8
Bakverk og brød	
brød	1 - 2
Kaker (vanlige)	4
Bløtkake	2 - 3
Pannekaker	1 - 2
Ustekt bakverk	2 - 3
Pai	1 - 2
PIZZA	1 - 2

*Kun tilgjengelig på utvalgte modeller. Se i HURTIGSTARTVEILEDNINGEN om denne funksjonen faktisk er tilgjengelig på din modell.

FRUKT OG GRØNNSAKER

MAT	OPPBEVARINGSTID (måned)
Frukt	
Epler	12
Aprikoser	8
Bjørnebær/blåbær	8 - 12
Solbær/rips	8 - 12
Kirsebær/moreller	10
Fersken	10
Pærer	8 - 12
Plommer	10
Bringebær	8 - 12
Jordbær	10
Rabarbra	10
Fruktjuice (appelsin, sitron, grapefrukt)	4 - 6
grønnsaker	8 - 10
Asparges	6 - 8
Basilikum	12
Bønner	8 - 10
Artisjokk	8 - 10
Brokkoli	8 - 10
Rosenkål	8 - 10
Blomkål	10 - 12
Gulrøtter	6 - 8
Selleri	8
Sopp (sjampinjong)	6 - 8
Persille	10 - 12
Paprika	12
Erter	12
Prydbønner	12
Spinat	8 - 10
Tomat	8 - 10
Squash	

Vi anbefaler at du merker og daterer alle dine frossenvarer. Å sette på en etikett hjelper deg til å identifisere matvarer og til å vite når de bør brukes før kvaliteten forringes. Du må ikke fryse tint mat på nytt.

4.2. TIPS FOR FRYSING OG OPPBEVARING AV FERSK MAT

- Før du fryser fersk mat, bør du pakke maten inn i: aluminiumsfolie, plastfolie, luft- og vanntette plastposer, polyetylenbokser med lokk eller annen innpakning som tåler frysing.
- Mat må være fersk, moden og av beste kvalitet for å oppnå frossenmat av høy kvalitet.
- Ferske grønnsaker og frukt bør fortrinnsvis fryses så snart de plukkes for å bevare den opprinnelige næringsverdien, konsistensen, fargen og smaken.

Noe kjøtt, spesielt vilt, bør henges før det fryses.

Merk:

- Varm mat må alltid avkjøles før den legges i fryseren.
- Helt eller delvis tint mat må spises umiddelbart. Du må ikke fryse tint mat på nytt, med mindre den kokes etter tining. Når den er tilberedt, kan tintet mat fryses på nytt.
- Du må ikke fryse flasker som inneholder væske.

4.3. BRUKE FRYSEELEMENTER*

Fryseelementer hjelper til å hold mat frossen hvis det er et strømbrydd. Den beste måten å bruke dem på er å legge dem over maten som oppbevares i det øverste rommet.

4.4. FROSSENMAT: HANDLETIPS

Når du kjøper frosne matvarer:

- Kontroller at innpakningen ikke er skadet (frossenmat i skadet innpakning kan ha dårligere kvalitet). Hvis pakken har est opp eller har fuktige flekker, er det mulig at maten ikke har vært lagret på beste måte slik at den alt har begynt å tine.
- Når du handler bør du kjøpe frossenmat på slutten av handleturen og ta den med hjem i en isolert kjølebag.
- Legg dem i fryseren med én gang du kommer hjem.
- Dersom matvarene er begynt å tine, må de aldri fryses inn på nytt. Spis maten innen 24 timer.
- Unngå eller reduser temperaturvariasjoner til et minimum. Ta hensyn til best-før-datoen på pakken.
- Du må alltid følge informasjonen med hensyn til oppbevaring på pakken.

5. FUNKSJONSLYDER

Det er normalt at det kommer lyder fra apparatet, siden det har en rekke vifter og motorer som regulerer ytelsen og som slås på og av automatisk.

Noen av funksjonslydene kan reduseres ved å

- Nivellere apparatet og montere det på en flate som er i vater
- Skille fra hverandre og unngå kontakt mellom apparatet og møbler.
- Kontrollere om innvendige komponenter er riktig plassert.
- Kontrollere at flasker og beholdere ikke er i kontakt med hverandre.

Noen av funksjonslydene du kan høre:

En hvese-lyd når du slår på apparatet første gang eller etter en lang pause.



En gurglelyd når kjølemiddel renner inn i rørene.



BRRR-lyden fra kompressoren når denne er i drift.



En summelyd når vannventilen eller viften starter å virke.



En sprake-lyd når kompressoren starter eller når ferdig is faller ned i isbeholderen, brå klikk når kompressoren slår seg på og av.



KLIKKET kommer fra termostaten som regulerer hvor ofte kompressoren er i drift.



6. ANBEFALING HVIS APPARATET IKKE ER I BRUK

6.1. FRAVÆR/FERIE

Ved lange fravær anbefaler vi å bruke opp maten og kople fra apparatet for å spare strøm.

6.2. FLYTTE

1. Ta ut alle innvendige deler.
2. Pakk dem godt inn og fest dem til hverandre med limbånd slik at de ikke slår mot hverandre eller blir borte.
3. Skru de justerbare føttene slik at de ikke berører støtteflaten.
4. Lukk døren og lås den fast med limbånd, og bruk dessuten limbånd til å feste strømledningen til apparatet.

6.3. STRØMBRUDD

Hvis det oppstår et strømbrudd, må du ringe strømleverandøren og spørre hvor lenge det kommer til å vare.

Merk: Husk at et fullt skap vil holde seg kaldt lenger enn et som bare er halvfullt.

Hvis det er synlige iskrystaller på maten, kan den fryses igjen, men smak og aroma kan bli påvirket.

Hvis maten viser seg å være i dårlig forfatning, er det best å kaste den.

For strømbrudd som varer opptil 24 timer.

1. Hold døren på apparatet stengt. Det vil gjøre at maten holder seg kald lengst mulig.

For strømbrudd som varer lenger enn 24 timer.

1. Tøm fryseren og legg maten i en bærbar fryser. Hvis den typen fryser ikke er tilgjengelig, og tilsvarende, hvis ingen kjøleelementer er tilgjengelig, kan du prøve å bruke den maten som er lettest bedervelig.
2. Tøm beholderen med isbiter.

7. RENGJØRING OG VEDLIKEHOLD

Før du utfører rengjøring eller vedlikehold, trekk ut stikkontakten til apparatet eller koble fra strømforsyningen.

Vask apparatet av og til med en klut og en blanding av lunkent vann og et nøytralt vaskemiddel som er egnet for vask av kjøleskap innvendig. Du må aldri bruke skuremidler. Kjøleskapdeler må aldri rengjøres med brennbare væsker. Dampen kan skape brann- eller eksplosjonsfare. Rengjør utsiden av apparatet og dørtetningen med en fuktig klut og tørk med en tørr klut.

Ikke bruk damprengjøringsutstyr.

Kondensatoren, som sitter på baksiden av apparatet, bør rengjøres regelmessig med støvsuger.

VIKTIG:

- Knappene og displayet på kontrollpanelet må ikke rengjøres med alkohol eller alkoholbaserte midler, men med en tørr klut.
- Rørene i kjølesystemet sitter nær avisingspannen og kan bli varme. Rengjør dem av og til med støvsuger.
- Når du skal ta ut eller sette inn glasshyllen, må du heve fremre del av hyllen slik at den passerer sperren.

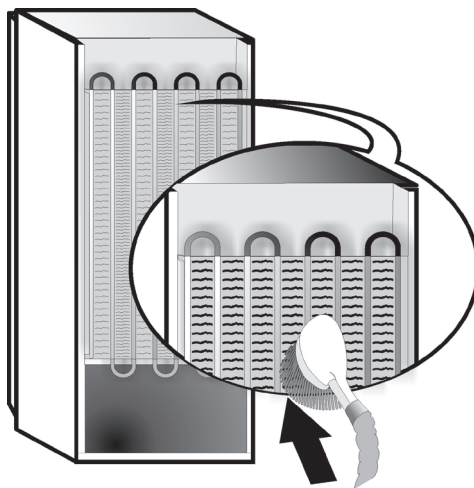

8. FEILSØKINGSLISTE



8.1. FØR DU KONTAKTER ETTERSALGS-SERVICE...

Driftsproblemer er ofte et resultat av små ting som du kan fikse selv uten verktøy av noe slag.

PROBLEM	LØSNING
Apparatet virker ikke:	<ul style="list-style-type: none">• Er strømledningen satt inn i en strømførende kontakt med riktig spenning?• Har du kontrollert sikkerhetsstyret og sikringene i boligens elektriske anlegg?
Hvis det er vann i avisingspannen:	<ul style="list-style-type: none">• Dette er normalt i varmt, fuktig vær. Pannen kan til og med bli halvfull. Sørg for at apparatet er i vater slik at vannet ikke renner ut.
Hvis kantene på skapet, som er i kontakt med dørtetningen, føles varme:	<ul style="list-style-type: none">• Dette er normalt i varmt vær og når kompressoren er i gang.
Hvis lyset ikke virker:	<ul style="list-style-type: none">• Har du kontrollert sikkerhetsstyret og sikringene i boligens elektriske anlegg?• Er strømledningen satt inn i en strømførende kontakt med riktig spenning?• Hvis LED-lampene har gått, må brukeren ringe serviceavdelingen for å få lysepærene skiftet ut med pærer av samme type, som kun er tilgjengelig fra våre servicesentre eller autoriserte forhandlere.
Hvis motoren synes å gå for mye:	<ul style="list-style-type: none">• Motorens driftstid avhenger av ulike ting: antall døråpninger, mengden mat som oppbevares, romtemperaturen, innstillingen til temperaturbryterne.• Er kondensatoren (bak på apparatet) fri for støv og lo?• Er døren ordentlig lukket?• Sitter dørtetningene som de skal?• Motoren går alltid lenger på varme dager eller hvis rommet er varmt.• Hvis døren på apparatet har blitt stående åpen en stund, eller hvis det er lagt inn store mengder mat, vil motoren gå lenger for å kjøle ned apparatet innvendig.
Hvis temperaturen i apparatet er for høy:	<ul style="list-style-type: none">• Er bryterne på apparatet korrekt innstilt?• Er det lagt en stor mengde mat i apparatet?• Kontroller at døren ikke åpnes for ofte.• Kontroller at døren lukkes som den skal.
Hvis dørene ikke kan åpnes og lukkes som de skal:	<ul style="list-style-type: none">• Kontroller at det ikke er pakker med mat som blokkerer døren.• Kontroller at innvendige deler eller den automatiske ismakeren ikke er ute av stilling.• Kontroller at dørtetningene ikke er skitne eller klebrige.• Sørg for at apparatet står i vater.

8.2. DRIFTSFORSTYRRELSER

Hvis det utløses driftsalarmer (de vises også med lysende bokstaver (f.eks. Feil 1, Feil 2 osv...), må du ringe Etter salgs-Service og oppgi alarmkoden. Lydalarmer er aktivert, alarmikonet  tennes og bokstaven F blinker på displayet i henhold til feilkoden beskrevet nedenfor:

Feilkode	Visualisering
Feil 2	Bokstaven F blinker på/av med frekvens på 0,5 sek. Blinker PÅ 2 ganger og slukkes deretter i 5 sekunder. Mønsteret gjentas.  x2
Feil 3	Bokstaven F blinker på/av med frekvens på 0,5 sek. Blinker PÅ 3 ganger og slukkes deretter i 5 sekunder. Mønsteret gjentas.  x3
Feil 6	Bokstaven F blinker på/av med frekvens på 0,5 sek. Blinker PÅ 6 ganger og slukkes deretter i 5 sekunder. Mønsteret gjentas.  x6

9. ETTERSALGS-SERVICE

Før serviceavdelingen kontaktes:

Slå apparatet på igjen for å se om problemet er løst. Hvis ikke, kobler du apparatet fra strømforsyningen og venter i omtrent en time før du skrur det på igjen.

Hvis apparatet fremdeles ikke fungerer som det skal etter at du har utført kontrollene beskrevet i feilsøkingsveiledningen og slått apparatet på igjen, må du kontakte Etter salgs-servicen og forklare problemet.

Oppgi følgende:

- apparatets modell og serienummer (som står på servicemerket),
- problemets art,

SERVICE 0000 000 00000



- servicenummeret (nummeret etter ordet SERVICE på informasjonsskiltet på innsiden av apparatet),
- din fullstendige adresse,
- ditt telefonnummer og retningsnummer.

Merk:

Du kan endre hvilken vei døren åpner seg. Hvis dette gjøres av serviceavdelingen, dekkes det ikke av garantien.

INNEHÅLLSFÖRTECKNING

Kapitel 1:INSTALLATION	64
1.1. INSTALLERA APPARATEN	64
1.2. INSTALLERA TVÅ APPARATER	64
1.3. JUSTERA LUCKORNA (I FÖREKOMMANDE FALL)	64
Kapitel 2:FUNKTIONER	65
2.1. SMART DISPLAY*	65
2.2. 6TH SENSE FREEZE CONTROL / PROFREEZE FREEZE CONTROL	65
2.3. ON/STANDBY	65
2.4. STRÖMAVBROTTSLARM	65
2.5. TEMPERATURLARM	65
2.6. LARM FÖR ÖPPEN DÖRR	65
2.7. PARTYLÄGE*	66
2.8. SHOCK FREEZE*	66
2.9. FAST FREEZE*	66
2.10. ECO NIGHT-FUNKTION (NATTLÄGE) *	67
2.11. FREEZE CONTROL *	67
2.12. AUTOMATISK AVFROSTNING (NO FROST)	67
2.13. ICE MATE*	68
2.14. LED-BELYSNING*	68
Kapitel 3:ANVÄNDNING	68
3.1. ÖKA FÖRVARINGSUTRYMMET I FRYSEN	68
3.2. ANMÄRKNINGAR.....	68
Kapitel 4:TIPS FÖR LIVSMEDELSFÖRVARING	69
4.1. FÖRVARING AV FRYST MAT	69
4.2. TIPS FÖR INFrysNING OCH FÖRVARING AV FÄRSK MAT	70
4.3. ANVÄNDA FRYSKLAMPARNA*	70
4.4. FRYST MAT: SHOPPINGTIPS	70
Kapitel 5:FUNKTIONSLJUD	71
Kapitel 6:OM APPARATEN INTE ANVÄNDS	72
6.1. FRÅNVARO/SEMESTER	72
6.2. VID FLYTT	72
6.3. STRÖMAVBROTT	72
Kapitel 7:RENGÖRING OCH UNDERHÅLL	72
Kapitel 8:FELSÖKNINGSGUIDE	73
8.1. INNAN DU KONTAKTAR SERVICEORGANISATIONEN.....	73
8.2. FELFUNKTION	74
Kapitel 9:KUNDTJÄNST	74
Övrigt:	
OMHÄNGNING AV DÖRR (VERSION_1)	87
OMHÄNGNING AV DÖRR (VERSION_2)	89
TA BORT/SÄTTA I FRYSENS INVÄNDIGA DELAR.....	91

OBS!

Anvisningarna gäller för flera modeller och skillnader kan förekomma. Avsnitt som endast gäller för specifika modeller är märkta med en asterisk (*).

Mer information om funktioner för specifika modeller finns i SNABBGUIDEN.

1. INSTALLATION

1.1. INSTALLERA APPARATEN

För att säkerställa bra ventilation måste det finnas tillräckligt med utrymme omkring apparaten, både ovanför och på sidorna.

Avståndet mellan baksidan av apparaten och väggen ska vara minst 50 mm.

Om avståndet är mindre kommer apparaten att förbruka mer energi.

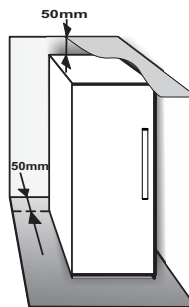

1.2. INSTALLERA TVÅ APPARATER

När frys och ① kylskåp ② installeras bredvid varandra ska frysen placeras till vänster om kylskåpet (se bilden). Kylskåpet är utrustat med en särskild anordning på vänster sida för att undvika att kondens bildas mellan apparaterna.

Vi rekommenderar att länksatsen används om apparaterna installeras bredvid varandra ③ (se bilden). Kontakta Service för att beställa satsen.

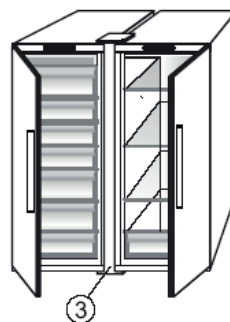
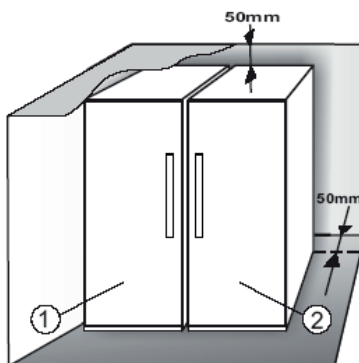

1.3. JUSTERA DÖRRARNA (I FÖREKOMMANDE FALL)

Använd det justerbara nedre gångjärnet för att nivellera luckorna (vissa modeller)

Om kylskåpsdörren är lägre än frysens dörr, höj kylskåpsdörren genom att vrida justeringsskruven moturs med hjälp av en skiftnyckel M10.

Om frysdörren sitter lägre än kylskåpsdörren, ska du höja upp frysdörren genom att vrida justeringsskruven moturs med en M10-nyckel.

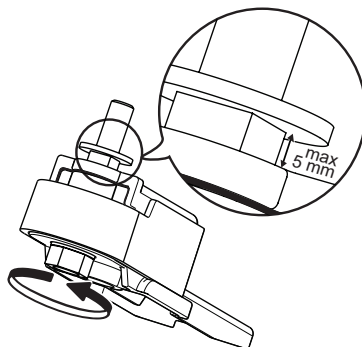

*Finns endast på vissa modeller. Kontrollera SNABBGUIDEN för att se om funktionen finns på den aktuella modellen.

2. FUNKTIONER

2.1. SMART DISPLAY*

Använd den här funktionen för att spara energi. Se anvisningarna i Snabbguiden för att aktivera och avaktivera funktionen. Displayen släcks två sekunder efter att Smart Display aktiverats. För att ställa in temperatur eller för att använda andra funktioner måste du först aktivera displayen genom att trycka på någon av knapparna. Efter 15 minuters inaktivitet släcks displayen igen. När funktionen avaktiveras återgår displayen till normal funktion. Smart Display avaktiveras automatiskt efter ett strömavbrott. Den här funktionen skiljer inte apparaten från elnätet utan används bara för att minska displayens strömförbrukning.

Anmärkning: Märkvärdet för produktens strömförbrukning har beräknats med funktionen Smart Display aktiverad. Funktionen är endast tillgänglig på modeller med display på dörren.

2.2. 6TH SENSE FREEZE CONTROL / PROFREEZE FREEZE CONTROL

Funktionen 6th Sense Freeze Control / ProFreeze Freeze Control arbetar för att bibehålla korrekt temperatur i följande fall:

- Dörren öppnas under en längre tid



Funktionen aktiveras när dörren öppnas och temperaturen inuti apparaten stiger så att sker förvaring av mat inte längre kan garanteras. Funktionen förblir på tills den optimala förvaringstemperaturen har återställts.

- Färska matvaror placeras i frysen



Funktionen aktiveras när färska matvaror placeras i frysen och förblir aktiv tills optimal infrysningstemperatur har uppnåtts för effektiv infrysning och låg energiförbrukning.

Anmärkning: Förutom mängden färska matvaror som placeras i frysen, har även rumstemperaturen och mängden infrysade matvaror en inverkan på hur länge funktionen 6th Sense Freeze Control / ProFreeze Freeze Control förblir aktiverad. Funktionstiden kan därför variera.

2.3. ON/STANDBY

Använd denna funktion för att slå på frysen eller aktivera standbyläget. Aktivera standby-läget genom att hålla knappen On/Standby  intryckt i 3 sekunder. När apparaten är i Standby är lampan i frysen släckt. Tänk på att detta inte medför att apparaten kopplas bort från elnätet. Du slår på apparaten igen genom att trycka på .

2.4. STRÖMVBROTTSLARM

I händelse av strömavbrott är apparaten utformad för att automatiskt övervaka temperaturen i frysdelen när strömmen kommer tillbaka. Om temperaturen inuti frysen stiger över frystemperatur tänds strömavbrottsikonen , larmikonen  blinkar och larmet ljuder när strömförsörjningen återställs. Tryck på larmknappen  en gång för att återställa larmet.



Om strömavbrottslarmet utlöses rekommenderas följande:

- Om matvarorna i frysen är upptinade men fortfarande kalla ska matvarorna konsumeras inom 24 timmar.
- Om matvarorna i frysen är frysta betyder det att varorna tinades och sedan frystes in på nytt när strömmen återställdes. Detta försämrar varornas smak, kvalitet och näringsvärde och de kan även vara osäkra att använda. Vi rekommenderar därför att du slänger allt innehåll i frysen. Strömavbrottslarmet har som syfte att vara till hjälp för att bedöma matvarornas kvalitet efter ett strömavbrott. Systemet garanterar inte matvarornas kvalitet eller att maten är lämplig att konsumera. Användaren uppmanas att använda sitt eget omdöme för att bedöma matvarornas kvalitet.



2.5. TEMPERATURLARM

Ljdsignalen aktiveras och temperaturikonen (°C) blinkar. Larmet aktiveras när:

- Apparaten ansluts till elnätet efter att ha varit frånkopplad en längre tid
- Temperaturen i frysdelen är för hög
- En större mängd färsk mat än den som anges på typskylten har lagts in i frysen
- Frysdörren har varit öppen för länge.

Tryck på larmknappen  en gång för att stänga av larmet. Larmikonen  slocknar automatiskt när temperaturen i frysdelen når -10 °C och ikonen för inställd temperatur (°C) slutar att blinka och visar den valda inställningen.

2.6. DÖRRLARM

Larmikonen  blinkar och larmet ljuder. Larmet aktiveras när dörren har stått öppen längre än 2 minuter. Stäng dörren för att avaktivera dörrlarmet eller tryck en gång på larmknappen  för att tysta larmet.

*Finns endast på vissa modeller. Kontrollera SNABBGUIDEN för att se om funktionen finns på den aktuella modellen.

2.7. PARTYLÄGE*

Använd den här funktionen när drycker placeras i frysdelen. Trettio minuter (tiden det tar att kyla en flaska på 0,75 liter utan att glaset spricker) efter det att funktionen har aktiverats börjar symbolen att blinka och en ljudsignal avges: ta ut flaskan ur frysen och tryck på larmknappen för att avaktivera larmet.





Viktigt: Låt inte flaskan ligga kvar i frysdelen längre än nödvändigt.

2.8. SHOCK FREEZE*

Shock Freeze-avdelningen är speciellt utformad för att snabbt frysa in upp till 2 kg färska matvaror. Shock Freeze-funktionen minskar bildning av iskristaller i matvaror som fryses in. Matvarorna har därför bra kvalitet när de tinas upp igen. När funktionen inte är aktiverad kan avdelningen användas för normal infrysning av matvaror eller för förvaring av redan infrysade matvaror.

Anmärkning: När funktionen är aktiverad kan ett surrande ljud höras. Detta är normalt och orsakas av luftflödet som ger effektiv kylning inuti avdelningen.

Aktivera och avaktivera Shock Freeze:

1. Se till att minst 12 timmar har gått sedan Shock Freeze aktiverades senast. Aktivera inte funktionen oftare än en gång per 12 timmar.
2. Se till att Fast Freeze inte är aktiverat: Shock Freeze och Fast Freeze kan inte aktiveras samtidigt.
3. Töm Shock Freeze-avdelningen.
4. Aktivera Shock Freeze genom att snabbt trycka på  på kontrollpanelen: ikonen tänds och fläktarna längst bak i avdelningen slås på för att cirkulera luften och ge snabbare infrysning.
5. Placera maten som ska frysas in i avdelningen och behåll ett avstånd på några centimeter (min. 2 cm) från fläktarna längst bak i avdelningen så att luften kan cirkulera fritt.
6. Låt funktionen vara på tills den avaktiveras automatiskt och undvik att öppna dörren för bästa infrysningsresultat.
7. Funktionen avaktiveras automatiskt efter 4–5 timmar: indikatorn  släcks och fläktarna avaktiveras. Shock Freeze kan även avaktiveras manuellt genom att snabbt trycka på  på kontrollpanelen: indikatorn  släcks och fläktarna avaktiveras.

Observera:





- Funktionen är inkompatibel med funktionen **Fast Freeze**

För att garantera optimal prestanda kan inte Shock Freeze och Fast Freeze aktiveras på en och samma gång. Om Fast Freeze redan har aktiverats måste funktionen först avaktiveras innan funktionen Shock Freeze aktiveras (eller vice versa).

- **Om fläktarna i Shock Freeze-avdelningen inte slås på**

När Shock Freeze aktiveras kan det hända att indikatorn  tänds normalt men att fläktarna inte sätts igång. Detta är normalt och innebär att avfrostning pågår. När avfrostningen är klar (max. 1,5 timmar) slås fläktarna på automatiskt och funktionen aktiveras som vanligt.

- **Om indikatorn  inte tänds**

Om  trycks in och ikonen  tänds: knappen  trycktes in för länge. Avaktivera Fast Freeze innan du aktiverar Shock Freeze (tryck in och håll kvar  i 3 sekunder och tryck sedan snabbt in  i över 1 sekund.)

2.9. FAST FREEZE*

Mängden färska matvaror (kg) som kan frysas in under 24 timmar visas på typskylten.

Denna funktion kan användas för optimal prestanda 24 timmar innan du lägger in färska livsmedel i frysen. Se anvisningarna i Snabbguiden för att aktivera och avaktivera funktionen. Vanligtvis är det tillräckligt att snabbinfrysningfunktionen är på i 24 timmar efter att livsmedlen lagts in för infrysning. Snabbinfrysningfunktionen stängs av automatiskt efter 50 timmar.

Observera:

Om en liten mängd matvaror ska frysas in kan funktionen avaktiveras efter några timmar för att spara energi.



- Funktionen är inkompatibel med funktionen **Shock Freeze**



För att garantera optimal prestanda kan inte Shock Freeze och Fast Freeze aktiveras på en och samma gång. Om Fast Freeze redan har aktiverats måste funktionen först avaktiveras innan funktionen Shock Freeze aktiveras (eller vice versa).

*Finns endast på vissa modeller. Kontrollera SNABBGUIDEN för att se om funktionen finns på den aktuella modellen.

2.10. ECO NIGHT-FUNKTION (NATTLÅGE) *

Funktionen Eco Night används för att aktivera apparaten när det finns ett överskott av ström (ofta på natten) och elpriserna är billigare (gäller endast för länder med tidsbunden prissättning – kontakta din lokala elleverantör för mer information).

Tryck på  när den lägre taxan träder i kraft för att aktivera funktionen (tiden kan variera mellan olika elleverantörer). Om den reducerade taxan gäller från exempelvis kl. 20:00 ska du trycka på  vid den tiden. Funktionen är PÅ när Eco Night-indikatorn  är PÅ. När funktionen är aktiverad anpassar apparaten automatiskt energiförbrukningen i enlighet med tiden som har ställts in, t.ex. förbrukar mindre energi på dagen än på natten.

VIKTIGT: För att fungera korrekt måste funktionen vara på både dag och natt. Funktionen förblir på tills den avaktiveras (den avaktiveras automatiskt vid strömbrott eller när apparaten stängs av). Tryck på  igen för att avaktivera funktionen. Funktionen är AV när Eco Night-indikatorn  är AV.

Anmärkning: Märkvärdet för apparatens strömförbrukning har beräknats med funktionen Eco Night avaktiverad.

2.11. FREEZE CONTROL *

Freeze Control är en avancerad teknik som reducerar temperaturvariationerna i hela frysdelen till ett minimum tack vare ett innovativt luftsystem som arbetar helt oberoende av kylskåpet. Kylskadorna reduceras avsevärt och maten bevarar dess ursprungliga kvalitet och färg.

För att aktivera Freeze Control, välj funktionen i menyn, ställ in på >ON< och tryck på OK-knappen för att bekräfta valet. För att inaktivera denna funktion, upprepa samma inställningsprocedur till >OFF<.

Funktionen arbetar optimalt inom ett definierat temperaturintervall: mellan -22°C och -24°C.

Om funktionen aktiveras när aktuell frystemperatur är inställd på ett varmare börvärde än -22°C ställs temperaturen automatiskt in på -22°C för att överensstämma med dess arbetstemperatur.

Om användaren ändrar frystemperaturen till ett värde utanför arbetsområdet när funktionen är aktiverad stängs funktionen automatiskt av.

Om snabbinfrysning aktiveras spärras funktionen "Freeze Control" tills snabbinfrysningsfunktionen stängs av.

2.12. AUTOMATISK AVFROSTNING (NO FROST)

Produkten avfrostas automatiskt beroende på användningsförhållanden och omgivningens luftfuktighet. Apparater med funktionen **No Frost** har luft som cirkulerar i förvaringsutrymmena för att förhindra isbildning och ge automatisk avfrostning.

Infrysta matvaror fastnar inte vid väggarna, etiketter förblir läsbara och förvaringsutrymmen hålls rena.

I kombination med 6th Sense Freeze Control / ProFreeze Freeze Control styrs inte bara sensorn, utan den fördelar även kyleffekten där den behövs, vilket ger optimerad energiförbrukning.

*Finns endast på vissa modeller. Kontrollera SNABBGUIDEN för att se om funktionen finns på den aktuella modellen.

2.13. ICE MATE*

TILLVERKNING AV ISKUBER

Ta ut iskubslådan genom att dra den mot dig.



VARNING: Fyll endast med dricksvatten (maxnivå = 2/3).

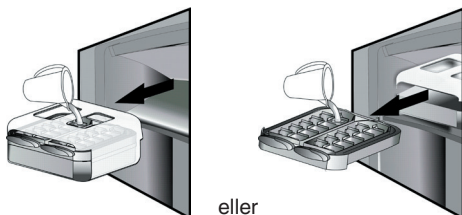

Placera Ice Mate i frysacket eller för in isbitslådan i Ice Mate. Se till att inte spillta vatten.



Vänta tills isbitarna har bildats (vi rekommenderar att du väntar i cirka fyra timmar).

OBS: Ice Mate kan tas ut. Den kan placeras i vågrät position i frysdelen eller tas ur apparaten helt när den inte används.

3. ANVÄNDNING

3.1. ÖKA FÖRVARINGSUTRYMMET I FRYSEN

Du kan öka förvaringsutrymmet i frysen genom att:

- ta ut korgar/luckor* för att få plats med stora matvaror.
- placera matvarorna direkt på frysens hyllor.
- att ta ut Ice Mate* .
- ta ut flaskstället*.

TA UT ISKUBERNA

Kontrollera att förvaringslådan sitter under isbitslådan. Placera den annars under isbitslådan.

Vrid ett av vredena medurs tills isbitslådan vrids lätt.

Iskuberna faller ner i förvaringslådan.



Upprepa steg 2 för andra halvan av isbitslådan om det behövs.

Lyft lite på förvaringslådan och dra den mot dig för att ta ut den.

OBS: Du kan ta ut hela Ice Mate med iskuberna ur frysen och placera den t.ex. direkt på bordet).

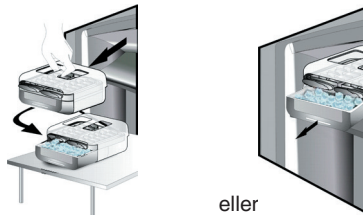

2.14. LED-BELYSNING*

LED-lampor används för belysningen i frysdelen och ger en effektiv belysning och mycket låg energiförbrukning. Om belysningssystemet inte fungerar ska du kontakta service för att byta ut det.

3.2. ANMÄRKNINGAR:

- Blockera inte luftutloppet (i apparatens bakre panel) med matvaror.
- Om frysen har en lucka kan du öka förvaringsutrymmet genom att ta bort den.
- Samtliga hyllor, luckor och korgar är löstagbara.
- Apparatens invändiga temperatur kan variera beroende på rumstemperaturen, hur ofta dörren öppnas och var apparaten har placerats. Temperaturinställningen bör beakta dessa faktorer.
- Apparatens tillbehör tål inte maskindisk om inget annat anges.

*Finns endast på vissa modeller. Kontrollera SNABBGUIDEN för att se om funktionen finns på den aktuella modellen.

4. TIPS FÖR LIVSMEDELSFÖRVARING

Frysaren passar utmärkt för förvaring av fryst mat, göra iskuber och för att frysa in färska matvaror. Mängden färsk mat som kan frysas in under en 24-timmarsperiod anges på typskylten (...kg/24h). Om du förvarar lite mat i frysen rekommenderar vi att använda den övre eller mittre delen av frysen beroende på modell (se produktbladet för mer information om vilket område som rekommenderas för att frysa in färsk mat).

4.1. FÖRVARING AV FRYST MAT

I tabellen anges rekommenderad förvaringstid för färsk mat.

LIVSMEDEL	FÖRVARINGSTID (månader)
Kött	
Nöt	8 - 12
Fläsk, kalv	6 - 9
Lamm	6 - 8
Kanin	4 - 6
Färs/inälvsmat	2 - 3
Korv	1 - 2
Kyckling	
Kyckling	5 - 7
Kalkon	6
Krås	2 - 3
Kräftdjur	
Blötdjur, krabba, hummer	1 - 2
Krabba, hummer	1 - 2
Skaldjur	
Ostron utan skal	1 - 2

Fisk	
Fet (lax, sill, makrill)	2 - 3
Mager (torsk, sjötunga)	3 - 4
Grytor	
Kött, fågel	2 - 3
Mejeriprodukter	
Smör	6
Ost	3
Grädde	1 - 2
Glass	2 - 3
Ägg	8
Soppor och såser	
Soppa	2 - 3
Köttsås	2 - 3
Pastej	1
Ratatouille	8
Bakverk och bröd	
BRÖD	1 - 2
Kakor (enkel)	4
Bakverk (tårta)	2 - 3
Crêpes	1 - 2
Deg	2 - 3
Quiche	1 - 2
Pizza	1 - 2

*Finns endast på vissa modeller. Kontrollera SNABBGUIDEN för att se om funktionen finns på den aktuella modellen.

FRUKT OCH GRÖNSAKER

LIVSMEDEL	FÖRVARINGSTID (månader)
Frukt	
Äpplen	12
Aprikoser	8
Björnbär	8 - 12
Svarta/röda vinbär	8 - 12
Körsbär	10
Persikor	10
Päron	8 - 12
Plommon	10
Hallon	8 - 12
Jordgubbar	10
Rabarber	10
Fruktjuicer (apelsin, citron, grapefrukt)	4 - 6
grönsaker	8 - 10
Sparris	6 - 8
Basilika	12
Bönor	8 - 10
Kronärtskocka	8 - 10
Broccoli	8 - 10
Brysselkål	8 - 10
Blomkål	10 - 12
Morötter	6 - 8
Selleri	8
Svamp (champinjon)	6 - 8
Persilja	10 - 12
Paprika	12
Ärtor	12
Rosenbönor	12
Spenat	8 - 10
Tomater	8 - 10
Squash	

Vi rekommenderar att märka den frysta maten med innehållstyp och datum. Märkningen hjälper dig att ta reda på förpackningens innehåll och matens sista förbrukningsdag. Frys inte in upptinad mat igen.

4.2. TIPS FÖR INFrysNING OCH FÖRVARING AV FÄRSK MAT

- Före infrysning, slå in och förslut färska livsmedel i aluminiumfolie, plastfolie, plastförpackningar, plastburkar med lock eller frysbehållare, förutsatt att dessa är lämpliga för infrysning av livsmedel.
- För bästa infrysningsresultat ska matvarorna vara färska och av hög kvalitet.
- Färska grönsaker och färsk frukt bör frysas in direkt efter att de har plockats för att behålla samma näringsvärde, konsistens, färg och smak.

Vissa typer av kött, särskilt vilt, bör hängas före infrysning.

Anmärkning:

- Låt alltid varm mat svalna innan du lägger in den i frysen.
- Konsumera livsmedel som tinat helt eller delvis omedelbart. Frys inte in upptinade livsmedel på nytt såvida de inte först har tillagats. När upptinade livsmedel har tillagats kan de frysas in på nytt.
- Frys inte flaskor som innehåller vätskor.

4.3. ANVÄNDA FRYSKLAMPARNA*

Frysklamparna motverkar upptining av matvaror vid strömbrott. Placera dem ovanpå maten på den översta hyllan för optimal effekt.

4.4. FRYST MAT: SHOPPINGTIPS

Att tänka på när du köper fryst mat:

- Försäkra dig om att förpackningen eller omslaget är intakt eftersom kvaliteten på livsmedlet annars kan ha försämrats. Om förpackningen är skrovlig eller har fuktfläckar har livsmedlet inte förvarats på optimalt sätt och det kan ha börjat tina.
- Planera din runda i livsmedelsaffären så att du går till frysdisen det sista du gör och använd fryspåsar för hemtransporten.
- Lägg in frysta livsmedel i frysen så fort du kommer hem.
- Inte ens delvis tinade livsmedel får frysas om, utan ska förtäras inom 24 timmar.
- Se till så att temperaturvariationerna i matvarorna minimeras i så stor mån som möjligt. Respektera den datummärkning som anges på förpackningen.
- Följ alltid anvisningarna om frysförvaring som finns på matförpackningen.

5. FUNKTIONSLJUD

Det är normalt att apparaten avger ljud eftersom flera fläktar och motorer används för att reglera funktioner som slås på och av automatiskt.

Vissa av funktionsljuden kan dämpas genom att:

- Placera apparaten i våg på en plan yta.
- Undvik att apparaten kommer i direkt kontakt med möbler.
- Se till att invändiga komponenter är placerade på rätt sätt.
- Se till att flaskor och behållare inte kommer i kontakt med varandra.

Vissa av funktionsljuden kan ändå höras:

Ett väsende ljud när du sätter på apparaten första gången eller efter ett långt uppehåll.



Ett gurglande ljud när kylvätska rinner in i ledningarna.



Ett BRRR-ljud kommer från kompressorn när den är igång.



Ett surrande ljud när vattenventilen eller fläkten börjar att arbeta.



Ett knakande ljud när kompressorn startar eller när färdiga iskuber faller ned i isbehållaren.



Ett KLICK-ljud från termostaten som bestämmer när kompressorn ska starta.



6. OM APPARATEN INTE ANVÄNDS

6.1. FRÅNVARO/SEMESTER

Vid längre tids frånvaro bör du tömma apparaten och koppla bort den från elnätet för att spara energi.

6.2. VID FLYTT

1. Ta ut alla invändiga delar.
2. Förpacka dem väl och fäst ihop dem med tejp så att de inte slår emot varandra eller förloras under transporten.
3. Skruva på de justerbara fötterna så att de inte vidrör stödytan.
4. Stäng dörren och använd tejp för att fixera den. Använd också tejp för att fästa nätkabeln vid apparaten.

6.3. STRÖMAVBROTT

Vid strömavbrott, kontakta elleverantören på din hemort och fråga hur länge strömavbrottet förväntas pågå.

Anmärkning: Tänk på att apparaten håller sig kall längre om den är helt fylld än om den bara är delvis fylld.

Om du ser väl synliga iskristaller i matvarorna efter strömavbrottet kan de frysas om, även om det finns risk att matens lukt och smak har ändrats.

Om matvarorna är i dåligt skick är det bäst att slänga dem.

Vid strömavbrott som varar upp till 24 timmar.

1. Kontrollera att dörren är helt stängd. Detta håller matvarorna kalla så länge som möjligt.

Vid strömavbrott som varar längre än 24 timmar.

1. Töm frysdelen och placera maten i en bärbär frysbox. Om du inte har någon frysbox och inte heller några kylklampar ska du konsumera den mat som lättast blir förstörd.
2. Töm iskubslådan.

7. RENGÖRING OCH UNDERHÅLL

Dra alltid ut stickkontakten från eluttaget eller koppla bort apparaten från elnätet på annat sätt innan någon typ av rengöring och underhåll utförs.

Rengör apparaten regelbundet med en duk, ljummet vatten och ett mildt rengöringsmedel som är avsett för invändig rengöring av kylskåp. Använd aldrig slipande rengöringsprodukter. Rengör aldrig kylskåpets delar med lättantändliga vätskor. Ångorna kan orsaka brand eller explosion. Rengör utsidan av apparaten och dörrlisten med en fuktig trasa och torka av med en mjuk duk.

Använd inte ångtvätt.

Rengör regelbundet kondensorn på baksidan av apparaten med en dammsugare.

VIKTIGT:

- Knapparna och kontrollpanelens display får inte rengöras med alkohol eller liknande ämnen utan med en torr trasa.
- Kylsystemets rör är placerade i närheten av skålen för avfrostningsvattnet och kan bli mycket heta. Rengör dem regelbundet med en dammsugare.
- Ta ut och sätt i glashyllan genom att vinkla den främre delen uppåt så att den passerar stoppet.

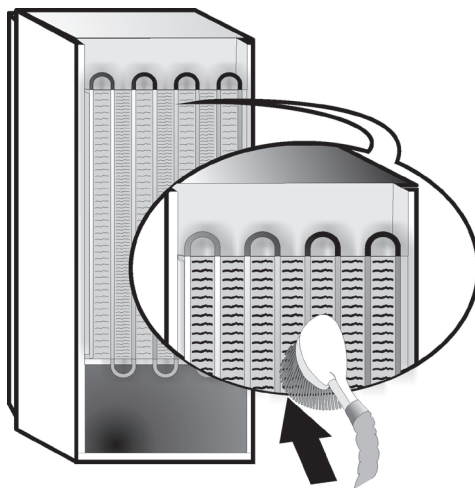

8. FELSÖKNING



8.1. INNAN DU KONTAKTAR SERVICEORGANISATIONEN...

Problem är oftast lätta att åtgärda och ibland du kan lösa problemet själv utan några som helst verktyg.

PROBLEM	MÖJLIGA ÅTGÄRDER
Apparaten fungerar inte:	<ul style="list-style-type: none">• Är elsladden ansluten till ett eluttag med korrekt spänning?• Har du kontrollerat skyddsanordningarna och säkringarna i ditt hem?
Om det finns vatten i avfrostningsskålen:	<ul style="list-style-type: none">• Detta är helt normalt vid varm och fuktig väderlek. Även om skålen är fylld till hälften tyder det på normal funktion. Kontrollera att apparaten står i våg så att vattnet inte rinner ur skålen.
Om ytorna som kommer i kontakt med dörrlisten är varma:	<ul style="list-style-type: none">• Detta är normalt vid varmt väder när kompressorn är igång.
Om lampan inte fungerar:	<ul style="list-style-type: none">• Har du kontrollerat skyddsanordningarna och säkringarna i ditt hem?• Är elsladden ansluten till ett eluttag med korrekt spänning?• Om LED-lamporna är trasiga ska du kontakta service för att byta mot lampor av samma typ. Lamporna är endast tillgängliga via kundtjänst eller auktoriserade återförsäljare.
Om motorn är aktiverad under lång tid:	<ul style="list-style-type: none">• Hur länge motorn är igång beror på olika omständigheter: Hur ofta dörren öppnas, mängden mat, rumstemperatur, temperaturreglagens inställningar.• Är kondensorn (på baksidan av apparaten) täckt med damm eller ludd?• Är dörren ordentligt stängd?• Sitter dörrlisterna korrekt?• Under varma dagar eller vid hög rumstemperatur är det normalt att motorn är igång längre.• Om apparatens dörr har lämnats öppen under en längre tid eller om en stor mängd mat har placerats i den kommer motorn vara igång längre för att kyla apparaten invändigt.
Om apparatens temperatur är för hög:	<ul style="list-style-type: none">• Är apparatens reglage korrekt inställda?• Har en stor mängd matvaror placerats i kylskåpet?• Kontrollera att dörren inte öppnas för ofta.• Kontrollera att dörren stängs ordentligt.
Om dörrarna inte öppnas och stängs ordentligt:	<ul style="list-style-type: none">• Kontrollera att inga matförpackningar blockerar dörren.• Kontrollera att de invändiga delarna eller den automatiska ismaskinen sitter korrekt.• Kontrollera att dörrlisterna inte är smutsiga eller klabbiga.• Se till att apparaten står i våg.

8.2. FELFUNKTION

Kontakta kundtjänst och uppge larmkoden om funktionslarm visas på displayen (t.ex. Fel 1, Fel 2 etc.). Larmet ljuder, larmikonen  tänds och bokstaven F blinkar på displayen i enlighet med felkoderna som visas här:

Felkod	Visualisering
Fel 2	F tänds/släcks med intervaller om 0,5 sekunder. Tänds 2 gånger och förblir sedan släckt i 5 sekunder. Mönstret upprepas.  x2
Fel 3	Bokstaven F tänds/släcks med intervaller om 0,5 sekunder. Tänds 3 gånger och förblir sedan släckt i 5 sekunder. Mönstret upprepas.  x3
Fel 6	Bokstaven F tänds/släcks med intervaller om 0,5 sekunder. Tänds 6 gånger och förblir sedan släckt i 5 sekunder. Mönstret upprepas.  x6

9. SERVICE

Innan du kontaktar serviceorganisationen:

Sätt på apparaten igen för att kontrollera om felet har åtgärdats. Om så inte är fallet drar du ut kontakten ur eluttaget, låter kylskåpet stå i en timme och gör sedan om försöket.

Om apparaten inte fungerar som den ska trots att du har utfört kontrollerna som beskrivs i avsnittet Felsökning och startat om apparaten, ska du kontakta kundtjänst och beskriva problemet.

Uppge:

- apparatens modell och serienummer (finns på typskylten),
- vilken typ av problem det rör sig om,

SERVICE 0000 000 00000



- servicenumret (denna kod finns efter ordet SERVICE på typskylten som finns inuti apparaten),
- Din fullständiga adress
- Telefon- och riktnummer

Anmärkning:

Dörren kan hängas om till öppning på andra sidan. Omhängning av dörrar som utförs av vår serviceorganisation täcks inte av garantin.

INDEX

Chapter 1: INSTALLATION	76
1.1. INSTALLING SINGLE APPLIANCE	76
1.2. INSTALLING TWO APPLIANCES	76
1.3. ADJUST DOORS (IF AVAILABLE).....	76
Chapter 2: FUNCTIONS	77
2.1. SMART DISPLAY*.....	77
2.2. 6TH SENSE FREEZE CONTROL / PROFREEZE FREEZE CONTROL	77
2.3. ON/STAND BY	77
2.4. BLACK OUT ALARM	77
2.5. TEMPERATURE ALARM.....	77
2.6. DOOR OPEN ALARM.....	77
2.7. PARTY MODE*	78
2.8. SHOCK FREEZE*	78
2.9. FAST FREEZE*	78
2.10. ECO NIGHT FUNCTION (NIGHT TIME RATE) *	79
2.11. FREEZE CONTROL*	79
2.12. AUTOMATIC NO FROST	79
2.13. ICE MATE*	80
2.14. LED LIGHT SYSTEM*	80
Chapter 3: USE	80
3.1. HOW TO INCREASE FREEZER STORAGE CAPACITY	80
3.2. NOTES	80
Chapter 4: FOOD-STORAGE TIPS	81
4.1. STORAGE TIME OF FROZEN FOODS.....	81
4.2. TIPS FOR FREEZING AND STORING FRESH FOOD.....	82
4.3. USING ICE PACKS*.....	82
4.4. FROZEN FOOD: SHOPPING TIPS	82
Chapter 5: FUNCTIONAL SOUNDS	83
Chapter 6: RECOMMENDATION IN CASE OF NO USE OF THE APPLIANCE	84
6.1. ABSENCE / VACATION	84
6.2. MOVING	84
6.3. POWER FAILURE	84
Chapter 7: MAINTENANCE AND CLEANING	84
Chapter 8: TROUBLESHOOTING GUIDE	85
8.1. BEFORE CONTACTING AFTER-SALES SERVICE.....	85
8.2. FAILURES	86
Chapter 9: AFTER-SALES SERVICE	86
Others:	
REVERSE DOOR SWING (VERSION_1).....	87
REVERSE DOOR SWING (VERSION_2).....	89
REMOVING/INSERT THE FREEZER INTERIOR.....	91

NOTE:

The instructions apply to several models, so there may be differences. Sections which only apply to certain appliances are indicated with an asterisk (*).

Functions which are dedicated specially for your already bought model of product you will find in QUICK START GUIDE.

1. INSTALLATION

1.1. INSTALLING SINGLE APPLIANCE

To guarantee adequate ventilation, leave a space on both sides and above the appliance.

The distance between the rear of the appliance and the wall behind the appliance should be at least 50mm.

A reduction of this space will increase the Energy consumption of product.

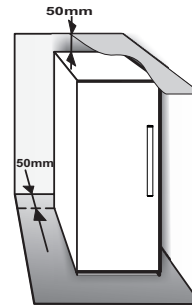

1.2. INSTALLING TWO APPLIANCES

During installing the freezer ① and the fridge ② together ensure that the freezer is located on the left and the fridge on the right (as shown on the drawing). Left side of refrigerator is equipped with special device in order to avoid condensation problems between appliances.

We recommended installing two appliances together using the linking-kit ③ (as shown on the drawing). You can buy it in Service.

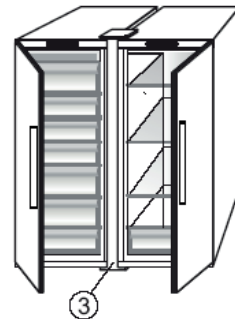
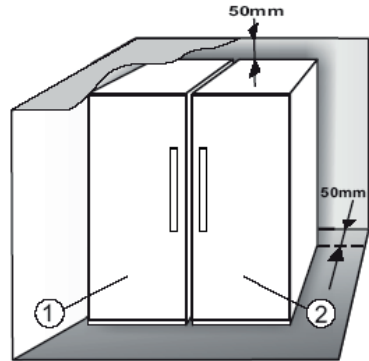

1.3. ADJUST DOORS (IF AVAILABLE)

To level the doors using the adjustable lower hinge (select models)

If the refrigerator door is lower than the freezer door, raise the refrigerator door by turning the adjustment screw counterclockwise using a M10 wrench.

If the freezer door is lower than the refrigerator door, raise the freezer door by turning the adjustment screw counterclockwise using a M10 wrench.

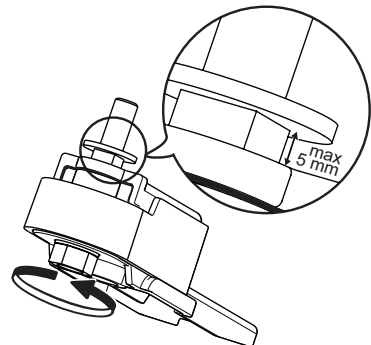

*Available on selected models only. Please check on the QUICK START GUIDE if this function is actually available on your model.

2. FUNCTIONS

2.1. SMART DISPLAY*

This function can be used to save energy. Please follow the instructions contained in the Quick Start Guide to activate/deactivate the function. Two seconds after activation of the Smart Display, the display goes off. To adjust the temperature or use other functions, it is necessary to activate the display by pressing any button. After about 15 seconds without performing any action, the display goes off again. When function is deactivated the normal display is restored. The Smart Display is automatically disabled after a power failure. Remember that this function does not disconnect the appliance from the power supply, but only reduce the energy consumed by external display.

Note: The declared appliance energy consumption refers to operation with the Smart Display function activated. This function is available only on the model with User Interface on the door.

2.2. 6TH SENSE FREEZE CONTROL / PROFREEZE FREEZE CONTROL

The 6th Sense Freeze Control / ProFreeze Freeze Control function works to maintain the right temperature in the following cases:

- Door opened for a while



The function activates when door opening causes the internal temperature to increase to values that do not ensure safe storage of food and remains active until optimal storage conditions have been restored.

- Fresh food stored in the freezer



The function activates when fresh food is placed in the freezer and remains active until optimal freezing conditions are reached so as to ensure the best freezing quality with the lowest power consumption.

Note: Besides the quantity of food loaded into the freezer, ambient temperature and the quantity of food already inside the freezer affect the duration of the 6th Sense Freeze Control / ProFreeze Freeze Control function. Therefore significant duration variations are quite normal.

2.3. ON/STAND BY

This function turns On/Stand-by the freezer compartments. To put the product in Stand-by, press & hold the On/Stand-by button  for 3 seconds. When the appliance is in Stand-by, the light inside the freezer compartment does not work. Remember that this operation does not disconnect the appliance from the power supply. To switch the appliance On again, simply press the On/Stand-By button .

2.4. BLACK OUT ALARM

After a power blackout, your product is designed to automatically monitor the temperature in the freezer when electricity is resupplied. If the temperature in the freezer rises above freezing level, the Black Out indicator  turns on, the Alarm indicator  blinks and the acoustical alarm sounds when electricity is resupplied.

To reset the alarm press the Stop Alarm button  just once.



In case of Black Out Alarm, the following actions are recommended:

- If the food in the freezer is unfrozen but still cold, all the food in the freezer should be eaten within the next 24 hours.
- If the food in the freezer is frozen, this indicates the food was thawed and then refrozen when electricity was re-supplied which degrades taste, quality and nutritional value and also could be unsafe. It is recommended to not consume the food but to dispose of the entire content of the freezer. The Black Out Alarm is designed to provide guidance on food quality in the freezer in the event of electricity black out. This system does not guarantee food quality or safety and consumers are advised to use their own judgment in evaluating food quality in freezer compartment.



2.5. TEMPERATURE ALARM

The acoustic alarm sounds and temperature indicator (°C) blinks. The alarm is activated when:

- The appliance is connected to the power supply after prolonged disuse
- The freezer compartment temperature is too high
- The quantity of fresh foods loaded into the freezer exceeds that indicated on the rating plate
- The freezer door has been left open for a long time.

To mute the alarm buzzer press Stop Alarm button  just once. The Alarm indicator  is automatically turned-off as soon as the freezer compartment reaches a temperature below -10°C and the temperature set indicator (°C) stop blinking and shows the chosen setting.

2.6. DOOR OPEN ALARM

The Alarm icon  lights up blinking and the acoustic alarm sounds. The alarm is activated when the door is left open for more than 2 minutes. To disengage the door alarm close the door, or press once Stop Alarm button  to mute the acoustic alarm.

*Available on selected models only. Please check on the QUICK START GUIDE if this function is actually available on your model.

2.7. PARTY MODE*

Use this function to chill drinks inside the freezer compartment. 30 minutes after selection (the time required to chill a 0.75 l bottle without the glass breaking), the symbol flashes, an acoustic alarm sounds: remove the bottle from the freezer compartment and press the Stop Alarm button to disable the alarm.





Important: do not leave the bottle inside the freezer compartment longer than the time necessary for chilling.

2.8. SHOCK FREEZE*

The “Shock Freeze” compartment is specifically designed to freeze up to 2 kg of fresh food extremely quickly. The ultra-fast “Shock Freeze” function minimizes the formation of ice crystals inside the food as it freezes, thus ensuring it is of the best possible quality when defrosted prior to consumption. When the “Shock Freeze” function is not active, the compartment can be used as normal for traditional freezing or for the storage of already frozen foods.

Note: When the Shock Freeze function is active you may hear a humming sound. This is absolutely normal and is caused by airflow that permits optimum cold distribution inside compartment.

Activating and deactivating the “Shock Freeze” function:

1. Make sure at least 12 hours have passed since the last time the “Shock Freeze” function was activated (if at all). Do not activate the function more frequently than once every 12 hours.
2. Make sure that the “Fast Freeze” function is not active: “Shock Freeze” and “Fast Freeze” functions cannot be active together at the same time.
3. Empty the “Shock Freeze” compartment.
4. Activate the “Shock Freeze” function by briefly touching the button  on the control panel: the icon lights up and the fans on the bottom of the compartment come on, increasing the flow of cold air and accelerating the freezing process as a result.
5. Place the food to be frozen inside the compartment, a few centimeters (min. 2 cm) away from the fans on the back of the compartment, so that cold air can circulate.
6. To achieve maximum freezing speed, we recommend not to deactivate the “Shock Freeze” function until its automatic deactivation, keeping closed the door
7. The “Shock Freeze” function is automatically deactivated 4-5 hours after its activation: the indicator  switches off and the fans are deactivated. The “Shock Freeze” function may nevertheless be switched off at any time as desired, by briefly pressing the button  on the control panel: the indicator  switches off and the fans are deactivated.





Attention:

- **Incompatibility with the “Fast Freeze” function**
To guarantee optimal performance, the “Shock Freeze” and “Fast Freeze” functions cannot be used at the same time. Therefore, if the “Fast Freeze” function has been already engaged, it has to be disengaged first to activate the “Shock Freeze” function (and vice-versa).

- **If the fans in the Shock Freeze compartment do not start working**

After the “Shock Freeze” function has been activated, it may happen that the indicator  lights up as expected, but the fans do not start working. This is normal and means that freezer defrosting is in progress. At the end of the defrosting phase (maximum duration: 1.5 hours), the fans will automatically start working and the “Shock Freeze” process will begin as normal.

- **If the indicator  does not light up**

If, after the button  is pressed, the icon  lights up: in this case the  button has been pressed for too long. To activate the “Shock Freeze” function, first deactivate the Fast Freeze function (holding the  button for 3 seconds, then briefly touch the  button, without keeping it pressed for more than 1 second.

2.9. FAST FREEZE*

The amount of fresh food (in kg) that can be frozen in 24 hours is indicated on the appliance rating plate.

This function can be used for optimum appliance performance, 24 hours before placing fresh food in the freezer Please follow the instructions contained in the Quick Start Guide to activate/deactivate the function. After placing fresh food in the freezer, 24 hours on Fast Freeze function is generally sufficient; After 50 hours the Fast Freeze function automatically deactivates.

Attention:



In order to save energy, when freezing small amounts of food, the fast freeze function can be deactivated after a few hours.



- **Incompatibility with the “Shock Freeze” function**

To guarantee optimal performance, the “Shock Freeze” and “Fast Freeze” functions cannot be used at the same time. Therefore, if the “Fast Freeze” function has been already engaged, it has to be disengaged first to activate the “Shock Freeze” function (and vice-versa).

*Available on selected models only. Please check on the QUICK START GUIDE if this function is actually available on your model.

2.10. ECO NIGHT FUNCTION (NIGHT TIME RATE) *

The Eco Night function enables appliance energy consumption to be concentrated in the reduced rate hours (generally at night), when electricity is readily available and costs less than during the daytime (only in countries that utilise a time based multi-rate system - check energy rates with the local electricity company). To activate the function, press the button  at the reduced rate start time (depending on the specific rates plan). For example, if the reduced rate starts at 8 p.m., press the button  at that time. When the Eco Night indicator  is ON, the function is ON. Once the function is activated, the appliance automatically adapts energy consumption according to the time selected, i.e. consuming less energy during the day than at night.

IMPORTANT: To operate properly, the function must be on during the night and day. The function remains on until deactivated (or it is deactivated in case of a power failure or appliance switch-off). To deactivate the function, press the button  again. When the Eco Night indicator  is OFF, the function is OFF.

Note: The declared appliance energy consumption refers to operation with the Eco Night function deactivated.

2.11. FREEZE CONTROL*

Freeze Control is an advanced technology that reduces temperature fluctuations in the whole freezer compartment to minimum, thanks to an innovative air system, totally independent from the fridge. Freeze burns are significantly reduced and food preserves its original quality and color.

To activate the Freeze Control choose the function from the menu, set to >ON< and press OK button to confirm the selection. To deactivate this function repeat the same procedure setting to >OFF<.

The function works properly in a defined range of temperature: between -22°C and -24°C.

When the function is engaged and the current temperature in the freezer is set to the warmer set point than -22°C, the temperature is automatically set to -22°C to match the working range.

If the function is engaged and the user modify the freezer temperature out of the working range, the function is automatically switched off.

In case of Fast freezing is engaged, the function "Freeze control" is inhibited until the Fast Freezing function switched off.

2.12. AUTOMATIC NO FROST

This product is designed to defrost automatically according to conditions of use and ambient humidity **No Frost** freezers provide chilled air circulation around the storage areas and prevent the formation of ice, thereby completely eliminating the need for defrosting. Frozen items don't stick to the walls, labeling stays legible and storage space remains neat and clear.

In combination with the 6th Sense Freeze Control / ProFreeze Freeze Control, not only does it control the sensor, but directs the cooling power exactly where it is needed, optimizing energy efficiency.

*Available on selected models only. Please check on the QUICK START GUIDE if this function is actually available on your model.

2.13. ICE MATE*

HOW TO MAKE ICE CUBES

You can remove the ice cube tray by pulling it towards you.

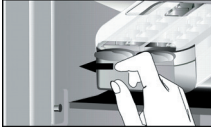

WARNING: fill with potable water only (maximum level = 2/3 of the overall capacity).

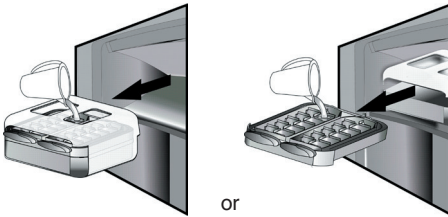

Place again the Ice Mate in freezer compartment, or reinsert the ice cube tray within the Ice Mate. Take care not to spill water.



Wait until the ice cubes are formed (it is recommended to wait for about 4 hours).

NOTE: Ice Mate is removable. It can be placed in horizontal position anywhere in the freezer compartment or taken out of the appliance when ice-making is not required.

3. USE

3.1. HOW TO INCREASE FREEZER STORAGE CAPACITY

You can increase storage capacity in the freezer compartment by:

- removing the baskets / flaps* to allow the storage of big products.
- placing the food products directly on the freezer shelves.
- removing the Ice Mate* .
- removing bottle rack*.

HOW TO TAKE ICE CUBES

Make sure that the storage bin is in place under the ice tray. If not, slide into place.

Twist one of levers firmly in the clockwise direction until the tray twists slightly. The ice cubes fall into the storage bin.



Repeat Step 2 for the other half of the tray, if necessary. To get ice, slightly lift up the storage bin and pull it towards you.

NOTE: if you prefer, you can remove the entire Ice Mate from the appliance, to take the ice cubes wherever is convenient for you (for example: directly on the table).

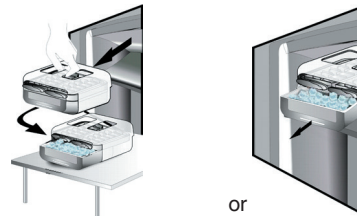

2.14. LED LIGHT SYSTEM*

The light system inside the freezer compartment uses LEDs light, allowing a better lightning as well as very low energy consumption. If the LED light system does not work, please contact the Service to replace it.

3.2. NOTES

- Do not block the air outlet area (on the back wall inside the product) with food products.
- If the freezer is provided with a flap, it is possible to maximize the storage volume by removing the flap.
- All shelves, flaps and pull-out baskets are removable.
- The internal temperatures of the appliance may be affected by the ambient temperature, frequency of door opening, as well as location of the appliance. Temperature setting should take into consideration these factors.
- Unless otherwise specified the appliance accessories are not dishwasher safe.

*Available on selected models only. Please check on the QUICK START GUIDE if this function is actually available on your model.

4. FOOD-STORAGE TIPS

The freezer is the ideal storage location for store frozen food, make ice cubes and freeze fresh food in the freezer compartment.

The maximum number of kilograms of fresh food that can be frozen within a 24-hour period is indicated on the rating plate (...kg/24h).

If you have a little quantity of food to store in the freezer, we recommend to use the coldest areas of your freezer compartment, corresponding to the upper or the middle area, depending on your model (see the product sheet to know which is the area where is suggested to freeze fresh food).

4.1. STORAGE TIME OF FROZEN FOODS

The table shows the recommended storage time for frozen fresh foods.

FOODS	STORAGE TIME (months)
Meat	
Beef	8 – 12
Pork, veal	6 – 9
Lamb	6 – 8
Rabbit	4 – 6
Mince / offal	2 – 3
Sausages	1 – 2
Poultry	
Chicken	5 – 7
Turkey	6
Giblets	2 – 3
Crustaceans	
Molluscs creab, lobster	1 – 2
Creab, lobster	1 – 2
Shellfish	
Oyster, shucked	1 – 2

Fish	
"fatty" (salmon, herring, mackerel)	2 – 3
"lean" (cod, sole)	3 – 4
Stews	
Meat, poultry	2 – 3
Dairy products	
Butter	6
Cheese	3
Double cream	1 – 2
Ice-cream	2 – 3
Eggs	8
Soups and sauces	
Soup	2 – 3
Meat sauce	2 – 3
Pate	1
Ratatouille	8
Pastry and bread	
Bread	1 – 2
Cakes (plain)	4
Gateaux (cakes)	2 – 3
Crepes	1 – 2
Uncooked pastry	2 – 3
Quiche	1 – 2
Pizza	1 – 2

*Available on selected models only. Please check on the QUICK START GUIDE if this function is actually available on your model.

FRUITS AND VEGETABLES

FOODS	STORAGE TIME (months)
Fruits	
Apples	12
Apricots	8
Blackberries	8 – 12
Blackcurrants / Redcurrants	8 – 12
Cherries	10
Peaches	10
Pears	8 – 12
Plum	10
Raspberries	8 – 12
Strawberries	10
Rhubarb	10
Fruit juices (orange, lemon, grapefruit)	4 – 6
Vegetables	8 – 10
Asparagus	6 – 8
Basil	12
Beans	8 – 10
Artichokes	8 – 10
Broccoli	8 – 10
Brussels sprout	8 – 10
Cauliflower	10 – 12
Carrots	6 – 8
Celery	8
Mushrooms (champignons)	6 – 8
Parsley	10 – 12
Peppers	12
Peas	12
Runner-beans	12
Spinach	8 – 10
Tomatoes	8 – 10
Zucchini	

We recommend to label and date all your frozen food. Adding a label will help you to identify foods and to know when they should be used before their quality deteriorates. Do not re-freeze defrosted food.

4.2. TIPS FOR FREEZING AND STORING FRESH FOOD

- Before freezing, wrap and seal fresh food in: aluminium foil, cling film, air and water-tight plastic bags, polythene containers with lids or freezer containers suitable for freezing fresh food.
- Food must be fresh, mature and of prime quality in order to obtain high quality frozen food.
- Fresh vegetables and fruit should preferably be frozen as soon as they are picked to maintain the full original nutritional value, consistency, colour and flavor.

Some meat, especially game, should be hung before it is frozen.

Note:

- Always leave hot food to cool before placing in the freezer.
- Eat fully or partially defrosted foods immediately. Do not refreeze unless the food is cooked after it has thawed. Once cooked, the thawed food can be refrozen.
- Do not freeze bottles with liquid.

4.3. USING ICE PACKS*

Ice packs helps in keeping frozen the foodstuffs in case of power failure. For the best usage of them, place them above food stored in the top of compartment.

4.4. FROZEN FOOD: SHOPPING TIPS

When purchasing frozen food products:

- Ensure that the packaging is not damaged (frozen food in damaged packaging may have deteriorated). If the package is swollen or has damp patches, it may not have been stored under optimal conditions and defrosting may have already begun.
- When shopping, buy frozen foods at the end of your trip and transport them in a thermally insulated cool bag.
- Once at home, place the frozen foods immediately in the freezer.
- If food has defrosted even partially, do not re-freeze it. Consume within 24 hours.
- Avoid or reduce temperature variations to the minimum. Respect the best-before date on the package.
- Always observe the storage information on the package.

5. FUNCTIONAL SOUNDS

Sounds coming from your appliances are normal since it has a number of fans and engines to regulate performances that switch on and off automatically.

Some of the functional sounds can be reduced through

- Leveling the appliance and installing it on an even surface
- Separating and avoiding contact between the appliance and furniture.
- Checking if the internal components are correctly placed.
- Checking if bottles and containers are not in contact with each other.

Some of the functional sounds you might hear:

A hissing sound when switching on the appliance for the first time or after a long pause.



A gurgling sound when refrigerant fluid enters into the pipes.



BRRR sound is from the compressor running.



Buzzing sound when water valve or fan start working.



A cracking sound when compressor starts or when ready ice drops into ice box abrupt clicks when compressor switches on and off.



The CLICK is from the thermostat which adjusts how often the compressor is running.



6. RECOMMENDATION IN CASE OF NO USE OF THE APPLIANCE

6.1. ABSENCE / VACATION

In case longer absence its recommended to use up food and to disconnect the appliance to save energy.

6.2. MOVING

1. Take out all internal parts.
2. Wrap them well, and fix them together with adhesive tape so that they do not bang together or get lost.
3. Screw the adjustable feet so that they do not touch the support surface.
4. Close and fix door with adhesive tape and, again using adhesive tape, fix the power cable to the appliance.

6.3. POWER FAILURE

In the event of a power failure, call the local office of your electricity supply company and ask how long it is going to last.

Note: Bear in mind that a full appliance will stay cold longer than a partially filled one.

If ice crystals are still visible on the food, it may be frozen again, although flavour and aroma may be affected.

If food is found to be in a poor condition, it is best to throw it away.

For power failures lasting up to 24 hours.

1. Keep the door of the appliance closed. This will allow the stored food to stay cold as long as possible.

For power failures lasting more than 24 hours.

1. Empty the freezer compartment and arrange the food in a portable freezer. If this type of freezer is not available and, likewise, no artificial ice packs are available, try to use up the food, which is more easily perishable.
2. Empty the ice tray.

7. MAINTENANCE AND CLEANING

Before any cleaning or maintenance operation, unplug the appliance from the mains or disconnect the electrical power supply.

Periodically clean the appliance with a cloth and a solution of lukewarm water and neutral detergent specifically for refrigerator interiors. Never use abrasives. Never clean refrigerator parts with flammable fluids. The fumes can create a fire hazard or explosion. Clean the outside of the appliance and the door seal with a damp cloth and dry with a soft cloth.

Do not use steam cleaners.

Condenser placed in the rear of the appliance should be cleaned regularly using a vacuum cleaner.

Important:

- The buttons and control panel display must not be cleaned with alcohol or alcohol-derived substances, but with a dry cloth.
- The refrigeration system pipes are located near the defrost pan and can become hot. Periodically clean them with a vacuum cleaner.
- To remove or insert the glass shelf, move up the front part of the shelf to pass the stopper.

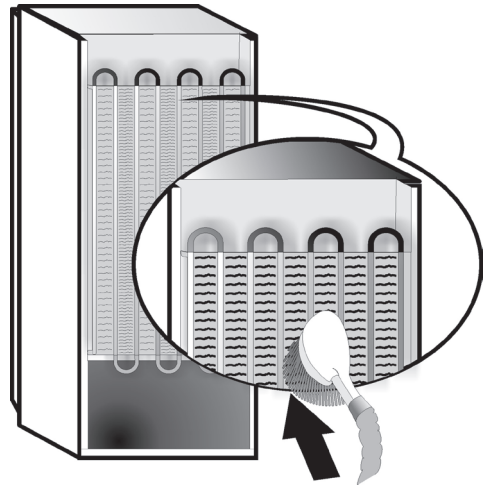

8. TROUBLESHOOTING GUIDE



8.1. BEFORE CONTACTING AFTER-SALES SERVICE...

Performance problems often result from little things you can find and fix yourself without tools of any kind.

PROBLEM	SOLUTION
The appliance is not working:	<ul style="list-style-type: none"> • Is the power cable plugged into a live socket with the proper voltage? • Have you checked the protection devices and fuses of the electrical system in your home?
If there is water in the defrost pan:	<ul style="list-style-type: none"> • This is normal in hot, damp weather. The pan can even be half full. Make sure the appliance is level so that the water does not overflow.
If the edges of the appliance cabinet, which come in contact with the door seal, are warm to the touch:	<ul style="list-style-type: none"> • This is normal in hot weather and when the compressor is running.
If the light does not work:	<ul style="list-style-type: none"> • Have you checked the protection devices and fuses of the electrical system in your home? • Is the power cable plugged into a live socket with the proper voltage? • In case the LEDs are broken the user must call the Service for exchange of the same type available only at our After-sales Service Centers or authorized dealers.
If the motor seems to run too much:	<ul style="list-style-type: none"> • Motor running time depends on different things: number of door openings, amount of food stored, temperature of the room, setting of the temperature controls. • Is the condenser (back the appliance) free of dust and fluff? • Are the door properly closed? • Are the door seals properly fitted? • On hot days or if the room is warm, the motor naturally runs longer. • If the appliance door has been left open for a while or if large amounts of food have been stored, the motor will run longer in order to cool down the interior of the appliance.
If the appliance temperature is too high:	<ul style="list-style-type: none"> • Are the appliance controls correctly set? • Has a large amount of food been added to the appliance? • Check that the door is not opened too often. • Check that the door close properly.
If the doors do not open and close properly:	<ul style="list-style-type: none"> • Check that food packages are not blocking the door. • Check that the internal parts or automatic ice maker are not out of position. • Check that the door seals are not dirty or sticky. • Ensure the appliance is level.

8.2. FAILURES

In the event of operation alarms, they will also be displayed in the digits LEDs, (e.g. Failure1, Failure 2, etc...) call After-sales Service and specify the alarm code. The acoustic alarm sounds, the Alarm icon  lights up and the F letter on the digit display blinks according to failure code described below:

Failure code	Visualization
Error 2	F letter blink on/off at 0,5 sec. Blinks ON 2 times then remain off for 5 seconds. Pattern repeats.  x2
Error 3	F letter blink on/off at 0,5 sec. Blinks ON 3 times then remain off for 5 seconds. Pattern repeats.  x3
Error 6	F letter blink on/off at 0,5 sec. Blinks ON 6 times then remain off for 5 seconds. Pattern repeats.  x6

9. AFTER-SALES SERVICE

Before contacting After-Sales Service:

Switch the appliance on again to see if the problem has been solved. If it has not, disconnect the appliance from the power supply and wait for about an hour before switching on again. If, after performing the checks described in the Troubleshooting Guide and switching the appliance on again, your appliance still does not work properly, contact the After-sales Service, explain the problem.

Specify:

- the model and appliance serial number (stated on the rating plate),
- the nature of the problem,

SERVICE 0000 000 00000



- the Service number (the number after the word SERVICE on the data plate on the inside of the appliance),
- your full address,
- your telephone number and area code.

Note:

The direction of door opening can be changed. If this operation is performed by After-sales Service it is not covered by the warranty.

6a.

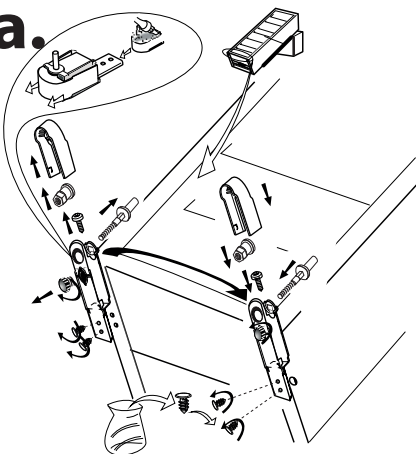

6b.

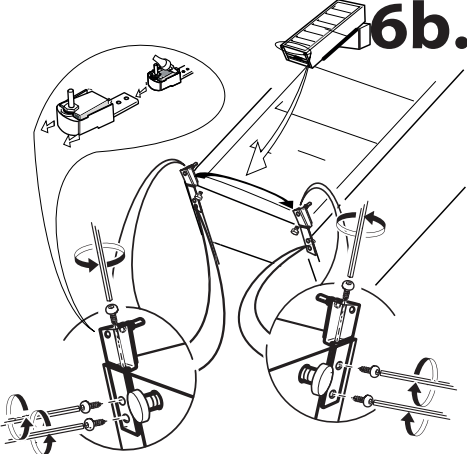

7.

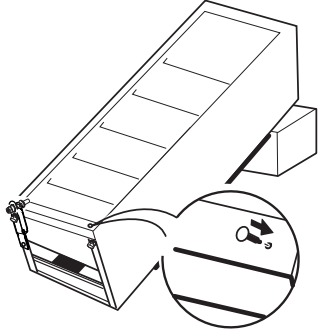

8.

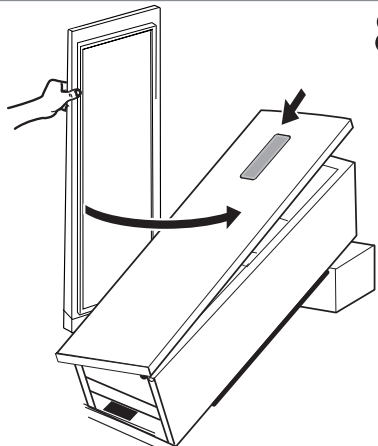

9.

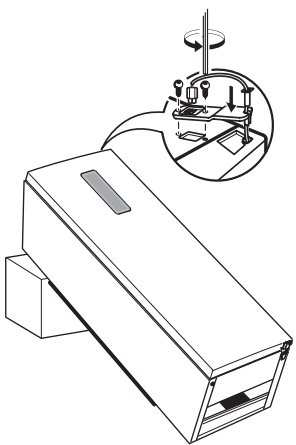

10.

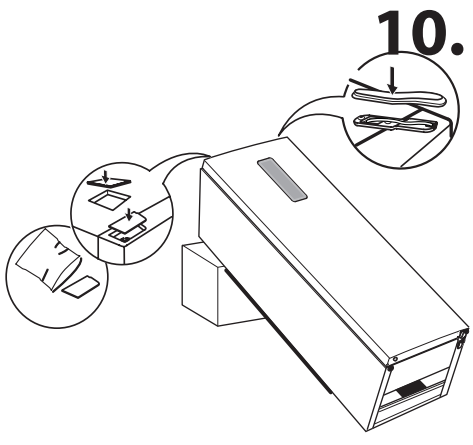

6a.

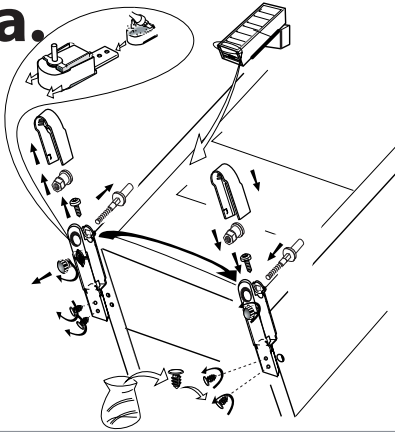

6b.

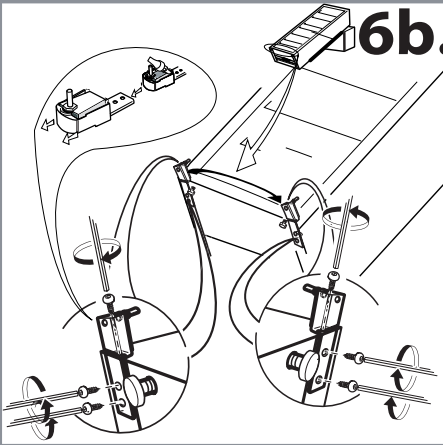

7.

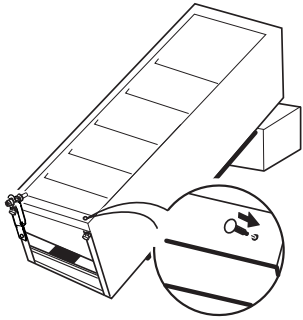

8.

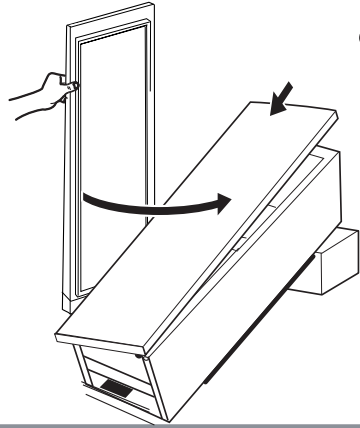

9.

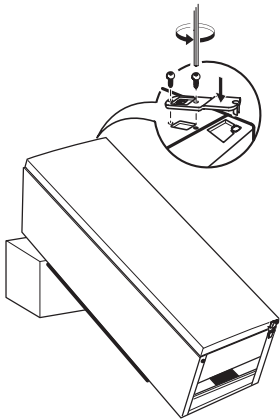

10.

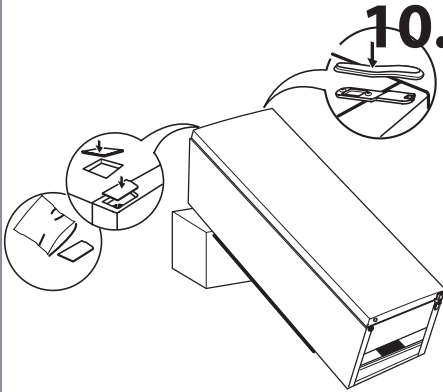

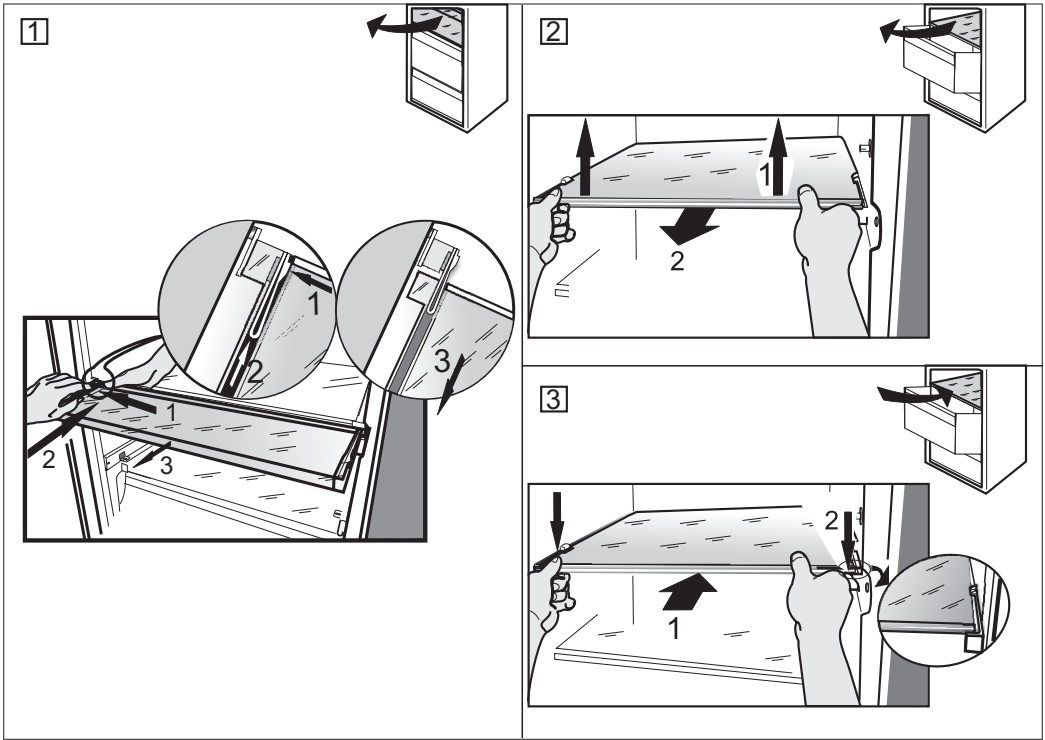

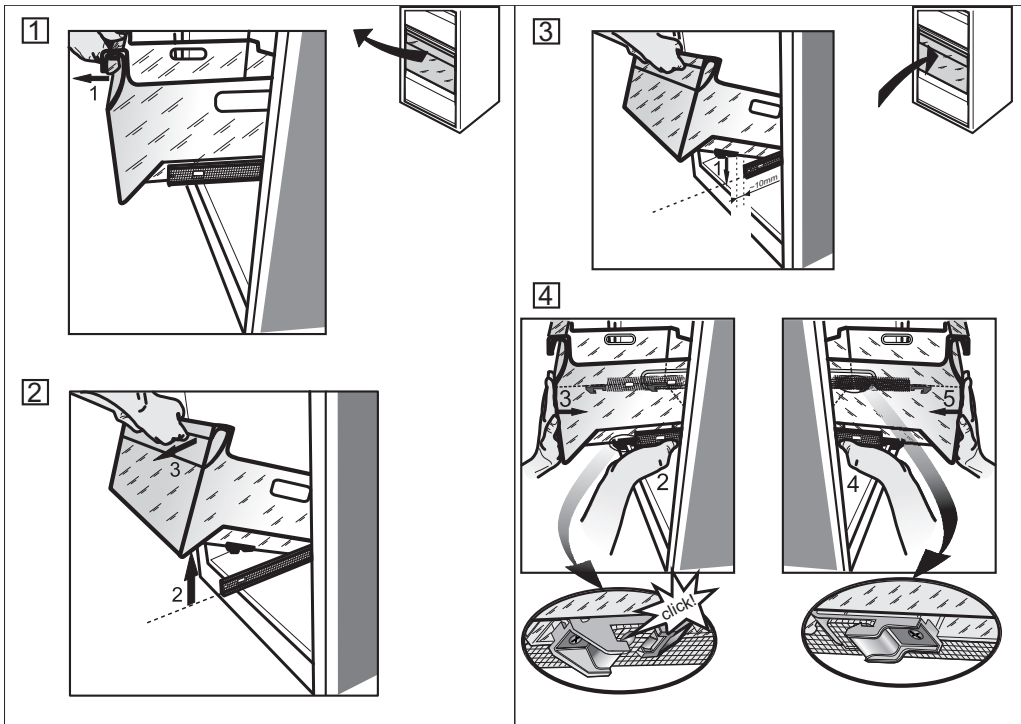

400010863482
195141441.00

DA NL FI FR NO SV GB



01/16