

IGAPÄEVASE KASUTAMISE JUHEND

TÄNAME, ET OSTSITE WHIRLPOOLI TOOTE



Täielikuma hoolduse ja toe saamiseks registreerige oma toode aadressil
www.whirlpool.eu/register



Ohutusjuhised ning kasutus- ja hooldusjuhendi saate alla laadida meie veebilehelt
<http://docs.whirlpool.eu>, järgides voldiku lõpus olevaid juhiseid.



Lugege enne seadme kasutamist hoolikalt tervishoiu- ja ohutusjuhendit.

TOOTE KIRJELDUS

SEADE

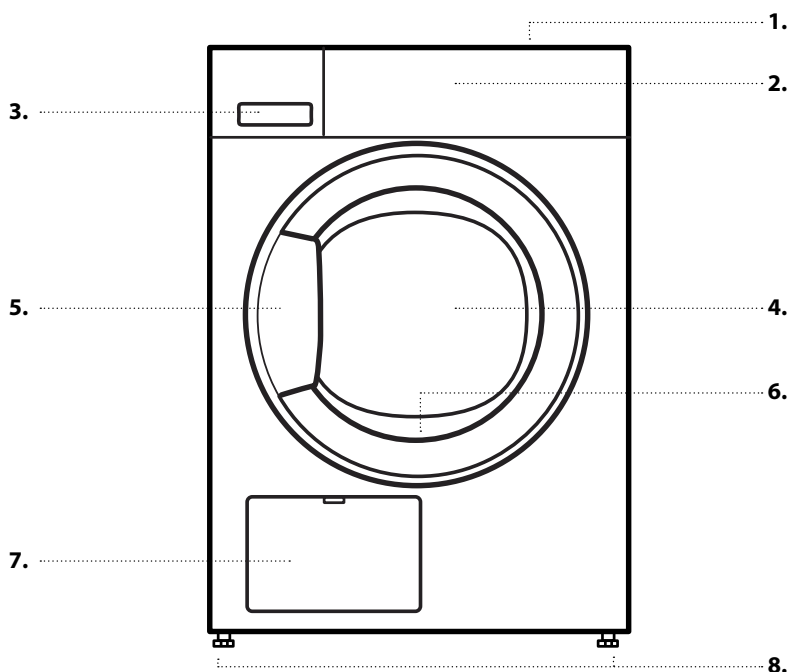

1. Tööpind
2. Juhtpaneel
3. Veepaak
4. Üks
5. Ukse käepide
6. Ukse filter (ukse taga)
7. Kondensaator (= alumine filter; luugi taga)
8. Reguleeritavad jalad (4)

JUHTPANEEL

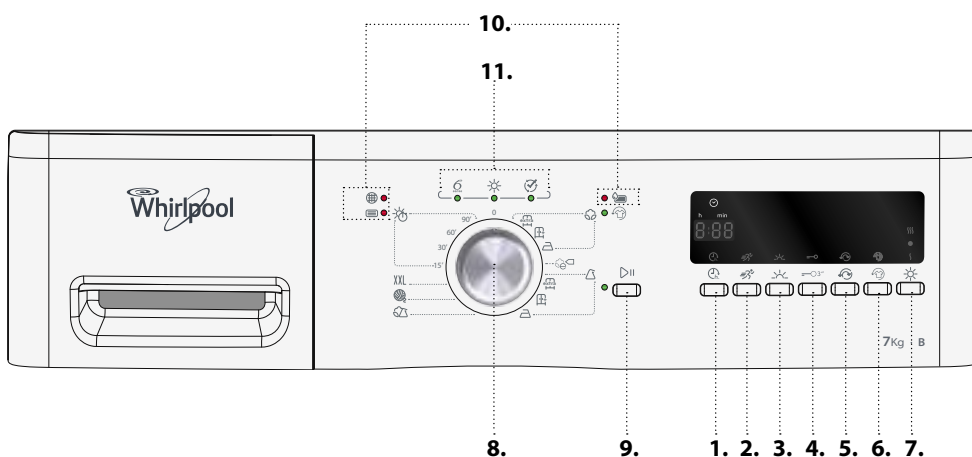

1. Viitkäivitusfunktsioon
2. Kiire
3. Örn
4. Nupulukk
5. Trumli suunavahetus
6. Kortsumise vältimine
7. Kuivatuse tase
8. Programminupp
9. Nupp Start/Paus
10. Törke märgutuled
11. Programmi edenemise märgutuli

ESMAKASUTUS

ENNE KUIVATI KASUTAMIST

KONTROLLIGE TÜHJENDUSVOOLIKUT JA VEEPAAKI

Veenduge, et tühjendusvoolik kuivati tagaküljel on ühendatud õigesti kas kuivati veepaagi külge (vt pilti) või majapidamise kanalisatsioonisüsteemi (vt paigaldusjuhendit).

Veenduge, et veepaak on õigesti paigaldatud.

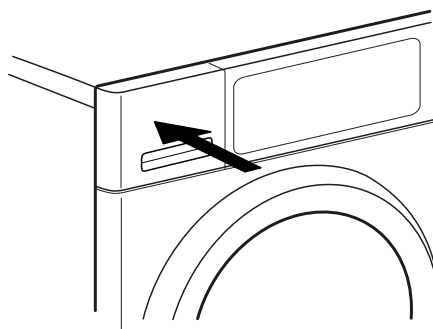
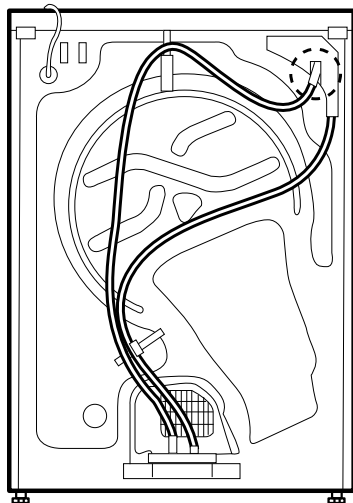

IGAPÄEVANE KASUTAMINE

Lugege funktsioonide kohta põhjalikumalt kasutus- ja hooldusjuhendist.
Kasutus- ja hooldusjuhendi hankimise kohta vt viimast lehekülge

⚠ HOIATUS!

Veenduge, et pesu hulgas ei ole välgumihkleid ega tikke.

Veenduge, et pesu ei ole läbi imbunud tuleohtlike vedelikega.

1. PANGE PESU MASINASSE

Valmistage oma pesu ette, arvestades jaotises **NÄPUNÄITED JA SOOVITUSED** antud soovitusi.

Veenduge, et taskud on tühjad, lukud ja nööbid on suletud ning paelad kokku seotud.



Avage uks ja pange pesu masinasse. Järgige **PROGRAMMITABELIS** nimetatud max lubatud koguseid.



2. SULGEGE UKS

Jälgige, et ukse ja uksetihendi vahele ei jääks ühtegi riideeset.

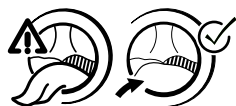

Sulgege uks, nii et kuulete selle lukustuse klõpsatust.

3. VALIGE SOOVITUD PROGRAMM

Keerake pöördnuppu, et valida soovitud programm. Tabloole kuvatakse eeldatav programmi kestus.

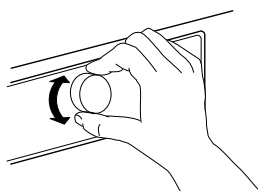

Programmide kohta leiate lisateavet **PROGRAMMITABELIST**.

Vajadusel määrake lisavalikud

Kui soovite seada lisavalikuid, vajutage vastavat nuppu – ekraanil süttib sümbol.

Lugege täpsemalt jaotisest **VALIKUD, FUNKTSIOONID JA MÄRGUTULED**.

4. KÄIVITAGE PROGRAMM

Vajutage nuppu **START/PAUS** nupu kõrval süttib märgutuli. Käivitub kuivatamine.

Ekraanile kuvatakse programmi allesjäänud kestus. Kestust võidakse programmi ajal ümber arvutada ja kohandada. Sellisel juhul ilmub tabloole animatsioon.

5. KUI VAJA, MUUTKE KÄIMASOLEVA PROGRAMMI SEADEID

Töötava programmi või viitkäivituse seadete muutmiseks:

- vajutage nuppu *start/paus*; et seisata töötav programm ajutiselt;
- muutke soovitud seadeid;
- vajutage programmi töö jätkamiseks uuesti nuppu *start/paus*.

6. KUI VAJA, LÄHTESTAGE TÖÖTAV PROGRAMM

Pöörake programminupp asendisse **Väljas/O**.

⚠ HOIATUS!

Avage kohe uks ja võtke pesu välja, et pesus olev jääksoojus saaks hajuda.

7. LÜLITAGE KUIVATI PÄRAST PROGRAMMI LÖPPU VÄLJA

Programmi lõppedes ilmub tabloole tekst **End**. Kuivati väljalülitamiseks pöörake programminupp asendisse **Väljas/O**. Avage uks ja võtke pesu välja.

End

Kui te kuivatit pärast programmi lõppu välja ei lülita, pöörleb kuivati trummel aeg-ajalt järgmised 10 minutit pärast programmi lõppu, et vähendada pesu kortsumist. Kuivati lülitub energia säästmiseks automaatselt välja umbes veerand tundi pärast programmi lõppu.

8. TÜHJENDAGE VEEPAAK / PUHASTAGE UKSEFILTER / PUHASTAGE ALUMINE FILTER

Vaadake jaotist **PUHASTAMINE JA HOOLDAMINE**.

NÄPUNÄITED JA SOOVITUSED

Järgige pesu hooldussiltide teavet; veenduge, et seda tohib kuivatis kuivatada.

HOOLDUSSILDID

Täpid näitavad pesu kuivatamiseks sobivat temperatuuri.



Tavaline temperatuur



Madal temperatuur



Trummelkuivatus on keelatud

TÜHJENDAGE KÕIK TASKUD

Esemed (mündid, võtmed jmt) võivad rikkuda nii teie pesu kui ka kuivatitrumlit.

SOOVITUSI SÄÄSTMISEKS

Pange masin alati täis, sest nii kasutate energiat kõige otstarbekamalt. Eri programmide suurim lubatud täitemaht on programmitabelis.

Kuivatusaja vähendamiseks veenduge, et pesu tsentrifuugitakse pesuprogrammis suurimal võimalikul kiirusel. Nii jääb pesusse vähem niiskust.

KULUANDMED

Andmed võivad teie kodus erineda, olenedes peamiselt masinas oleva pesu niiskusesisaldusest.

Programm	Pesukogus (kg)	Tsentrifuugimiskiirus (p/min)	Niiskus (%)	Energiakulu (kWh)	Kuivatusaeg (min)
ECO PUUVILLANE *	7	1000	60	4,23	124
	3,5	1000	60	2,33	72
ECO PUUVILLANE	7	800	70	4,96	139
	7	1400	50	3,46	105
PUUVILLANE, TRIIKI-MISKUIV	7	800	70	3,83	114
	7	1000	60	3,43	98
	7	1400	50	3,03	87
SÜNTEETILINE, KAPI-KUIV	3,5	1000	40	1,44	46

























*Etalonprogrammid vastavalt energiamärgisele / määrusele 392/2012/EL

Väärtused põhinevad programmi vaikehäälestusel, kui uksefilter ja alumine filter on puhtad. Tarbijakatseteks tuleb uksefilter ja alumine filter pärast iga tsükli puhastada.

Energiakulu ja kuivatusaeg võivad siinsetest väärtustest erineda. Need olenevad konkreetsetest töötingimustest teie kodus (nt voolu kõikumine, eri kangatüüpide segu, riie niiskus pärast tsentrifuugimist, masinas olev kogus).

Väärtused on kindlaks määratud vastavalt Euroopa normatiivile 61121 ja programmi vaikehäälestust kasutades. Kulunäitajaid mõjutab ka seadete muutmine.

PROGRAMMITABEL

Programm		Hooldussildid	Max kaal	Lisavalikud				
				Kiire	Õrn	Trumli suunavahetus	Kortsumise vältimine	Kuivatuse tase
								
 Puuvillane	Lisakuivatus 		max	✓	✓	✓	✓	✓
	Kapikuiv 			✓	✓	✓	✓	✓
	Triikimiskuiv 			✓	✓	✓	✓	✓
 ePuuvillane			max	✓	✓	—	✓	✓
 Sünteetiline	Lisakuivatus 		3,5	—	✓	✓	✓	✓
	Kapikuiv 			—	✓	✓	✓	✓
	Triikimiskuiv 			—	✓	✓	✓	✓
 Kirju pesu			3,0	—	✓	✓	✓	✓
 Wool finish			1,0	—	—	—	—	—
XXL Suured asjad			3,0	—	—	✓	✓	—
 Kuivatusaeg			max	—	—	—	✓	—

✓ Valitav / lisavalik

— Ei ole valitav / kasutatav

PROGRAMMID

Veenduge, et teie pesu tohib kuivatis kuivatada. Vt teemat **NÄPUNÄITED JA SOOVITUSED** / Hooldussildid.

ECO PUUVILLANE



Tavalise märke puuvillase pesu kuivatamiseks.
Standardne puuvillase pesu programm, sobib tavalise märke puuvillase pesu kuivatamiseks. Kõige energiasäästlikum programm puuvillase pesu kuivatamiseks.
Energiamärgise näitajad põhinevad sellel programmil.

PUUVILLANE

Puuvillase pesu kuivatamiseks.



SÜNTEETILINE

Sünteetilisest kangast pesu kuivatamiseks.



KANGASTE SEGU

Puuvillase, linase, sünteetilise ja nende kiudude segust pesu kuivatamiseks.



WOOL FINISH

Villase kanga õhkuivatuse lõpetamiseks. Villased esemed muutuvad kohevaks ja ühtlaseks.



SUURED ASJAD

Suurte pestavate esemete, nt magamiskottide, tekkide jms kuivatamiseks.



KUIVATUSAEG

Piiratud ajaga kuivatusprogramm. Valige programmi kestus – 15, 30, 60 või 90 minutit.











Seda saab kasutada kõigi kangastega, mida tohib kuivatis kuivatada. Sobib ka lühikese täiendava 15 min kuivatusperioodi lisamiseks pärast programmi lõppu.

VALIKUD, FUNKTSIOONID JA MÄRGUTULED

Vaadake programmitabelist, millised valikud on valitud programmis saadaval.

LISAVALKUD

-  **Kiire**
Võimaldab kiiremat kuivatamist.
-  **Örn**
Töötleb pesu leebemalt, vähendades kuivatustemperatuuri.
-  **Trumli suunavahetus**
Vähendab programmi ajal täiendavate trumli suunamuutustega pesu kortsumist.
-  **Kortsumise vältimine**
Aitab vältida riiete kortsumist, kui te ei saa pesu kohe pärast programmi lõppu välja võtta. Pärast programmi lõppu liigutab kuivati riideid perioodiliselt mõneminutilise tsükklitena. See kestab kuni 12 tundi pärast programmi lõppu. Saate selle igal ajal peatada, kui lülitate kuivati välja. Selleks pöörake programminupp asendisse Väljas/O.
-  **Kuivatuse tase**
Võimaldab mõningal määral varieerida kuivuse taset programmi lõppedes, pikendades või lühendades programmi kestust.
-  pisut kuivem
-  standardkuivus
-  pisut niiskem

VALIKUD "KIIRE" JA "ÖRN" POLE KOOS KASUTATAVAD

FUNKTSIOONID

-  **Viitkävitus**
Lükkab programmi algusaega edasi. Valida saab kuni 12 tunni pikkuse viivituse.
- Valige programm ja lisavalikud.
 - Vajutage korduvalt **Viitkävitus nuppu**, kuni tabloole kuvatakse soovitud viiteaeg.
 - Vajutage nuppu **Start/Paus** – tabloole kuvatakse viivitusaja mahaloendus kuni programmi alguseni. Tablool hakkab vilkuma viitkävitus sümbool ja **Start/Paus nupu** valgustus süttib. Kõlada võib pumba aktiveerimise heli.
 - Kui viiteaeg on möödunud, käivitub kuivati automaatselt. Programmi alustamisel kuvatakse tabloole programmi allesjäänud tööaeg.
- Viitkävitus tühistamine**
- Pöörake programminupp asendisse Väljas/O või mõnele teisele programmile.

-  **Nupulukk**
Sellega saab juhtpaneeli nupud ja pöördnupu lukustada soovimatu käsitlemise vastu.

Nuppude lukustamiseks:

- Peab olema valitud programm.
- Hoidke **Nupuluku nuppu** all, kuni tablool süttib võtme sümbool. Nüüd on nupud ja pöördnupp lukustatud. Kui nupulukk on aktiivne, on ainus töötav funktsioon kuivati väljalülitamine, selleks pöörake pöördnupp asendisse Väljas/O.



Kui lülitate kuivati välja ja uue programmi valimisega sisse tagasi, jääb nupulukk ikkagi aktiivseks, kuni selle avate.

Nupuluku mahavõtmiseks:

- Hoidke **Nupuluku nuppu** all, kuni võtme sümbool tablool kustub.

MÄRGUTULED

Törke märgutuled:

-  **Veepaak**
(=> tühjendage veepaak)
-  **Alumine filter**
(=> puhastage alumine filter).
-  **Ukse filter**
(=> puhastage uksefilter)

Rikete korral vt ptk **RIKKEOTSING KASUTUS- JA HOOLDUSJUHENDIS**.

Programmi edenemise märgutuli

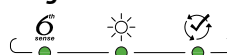

Näitab hetke programmifaasi (tuvastamine/ kuivatamine / programmi lõpp).

-  **Kortsumise vältimine**
Märgib, et kuivati jääb pöörlema pärast programmi lõppu, et vältida pesu kortsumist (vt IGAPÄEVANE KASUTAMINE / 7 ja VALIKUD, FUNKTSIOONID JA MÄRGUTULED / Kortsumise vältimine).

HOOLDAMINE

⚠ HOIATUS!

Enne puhastus- ja hooldustöid tuleb kuivati välja lülitada ja vooluvõrgust eemaldada.

Ettevaatust! Veepaagi vesi võib olla kuum.

TÜHJENDAGE VEPPAAK PÄRAST IGA KUIVATUSTSÜKLIT

Hoidke käepidemest ja tõmmake veepaak ettevaatlikult välja.

Hoidke täis veepaaki kahe käega.

Tühjendage see veest ja lükake paak uuesti oma kohale. Veenduge, et see on korralikult paigas.

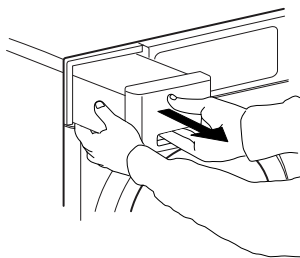

PUHASTAGE UKSEFILTER PÄRAST IGA KUIVATUSTSÜKLIT

Avage uks ja eemaldage uksefilter, tõmmates seda ülespoole.

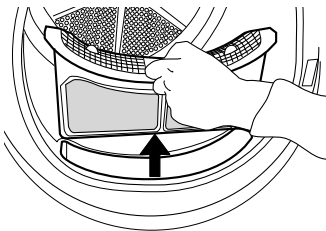

Vajutage nuppu, et avada uksefilter. Eemaldage filtri sisemusest kiud ja ebemed. Sulgege filter ja paigaldage uuesti õiges suunas, nii et see sobitub täielikult filtripessa.

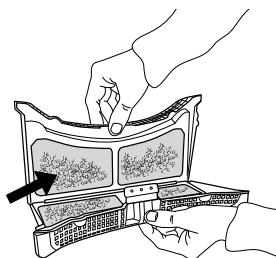

PUHASTAGE ALUMINE FILTER UMBES KORD KAHE KUU JOOKSUL

Avage alumine luuk. Keerake lukud alumise filtri vasakul ja paremal küljel alla horisontaalasendisse. Võtke alumise filtri käepidemest kinni ja tõmmake see välja.

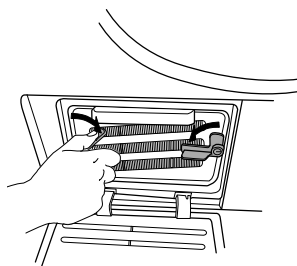

Puhastage alumine filter jooksva vee all; pühkige ära tolm ja riidekiud.

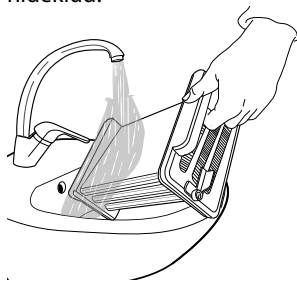

Puhastage kuivati filtripesa niiske lapiga või (ettevaatlikult) tolmuimejaga. Paigaldage uuesti alumine filter. Keeraku lukud üles verikaalasendisse. Sulgege alumine luuk.

TOOTE KIRJELDUS

📄 [www](http://docs.whirlpool.eu) Toote kirjelduse koos seadme energiamärgistuslehega saate alla laadida veebilehelt <http://docs.whirlpool.eu>

KUST SAADA KASUTUS- JA HOOLDUSJUHEND

> 📄 [www](http://docs.whirlpool.eu) Laadige kasutus- ja hooldusjuhend alla meie veebilehelt <http://docs.whirlpool.eu> (selleks võite kasutada seda QR-koodi), täpsustamiseks on vaja lisada toote kaubanduslik kood.



> Teine võimalus on võtta ühendust meie teenindusega

TEENINDUSE KONTAKT

Kontaktandmed leiata garantiijuhendist. Kui võtate ühendust teenindusega, palun öelge oma toote andmeplaadil olevad koodid.

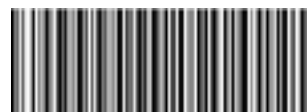
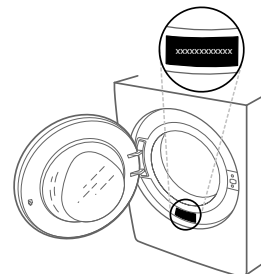

400010820831

Trükitud Itaalias

