

# DAILY REFERENCE GUIDE



**THANK YOU FOR BUYING A WHIRLPOOL PRODUCT.**  
For even more complete user support, register your appliance at [www.whirlpool.eu/register](http://www.whirlpool.eu/register)



Download the **Instructions for use** from the website <http://docs.whirlpool.eu>  
Follow the procedure described on the last page.

Please read the content of the **Health & Safety and Installation Guides** thoroughly before you use this appliance.



The transit bolts must be removed before the appliance is used.

See the *Health & Safety and Installation Guides* for detailed instructions on how to remove the transit bolts.

## PRODUCT DESCRIPTION

### APPLIANCE

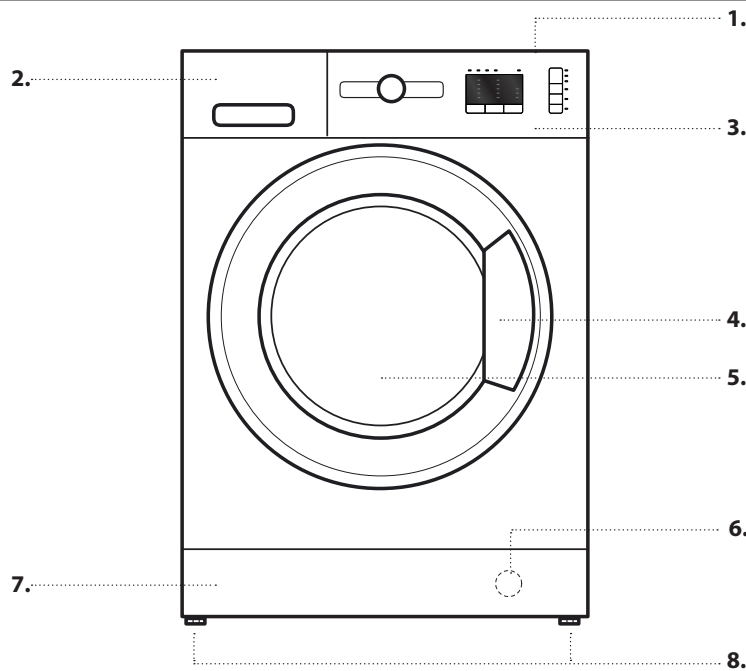

1. Top
2. Detergent dispenser
3. Control Panel
4. Lid handle
5. Door
6. Water filter - behind kick panel
7. Removable kick panel
8. Adjustable feet (2)

### CONTROL PANEL

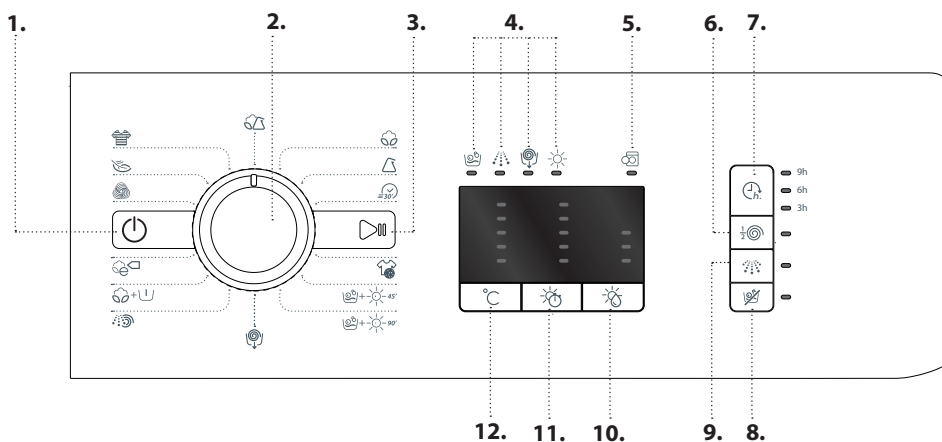

1. On/Off button
2. Programme selector
3. Start/Pause button
4. Led washing and drying phases button
5. Led door open /End of cycle button
6. Half spin button
7. Start delay button
8. Dry only button
9. Intensive rinse button
10. Dryness level button
11. Drying time button
12. Temperature button

## DETERGENT DISPENSER

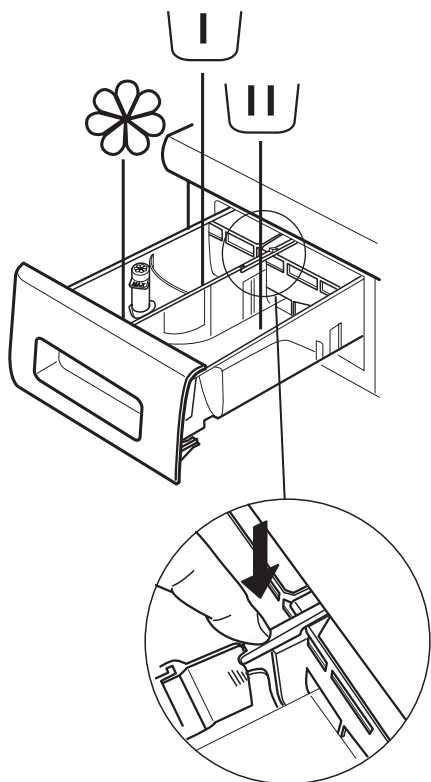

### Prewash Compartment

- Detergent for prewash



### Main Wash Compartment

- Detergent for the main wash
- Stain remover
- Water softener



### Softener compartment

- Softener
- Liquid starch

**Pour softener or starch solution into the compartment without exceeding the "max" level.**

### Release button

(press to remove tray for cleaning).

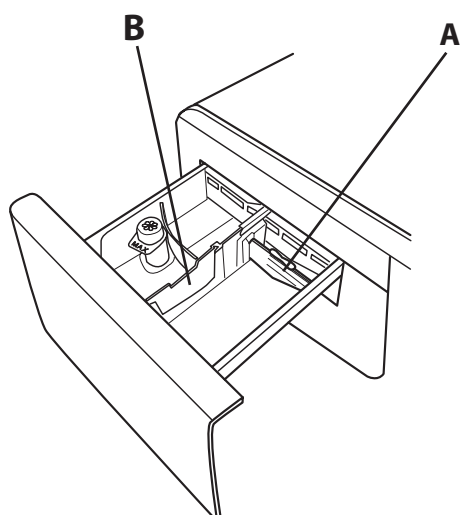

Preferably use the partition **A** when washing with a liquid detergent for washing, to ensure that the correct quantity of detergent is used (the partition is included in the bag containing the instructions). Move the partition into slot **B** when using detergent powder.

## FIRST TIME USE

See the section *DAILY USE* for instructions on selecting and starting a programme.

### FIRST CYCLE OPERATION

Remove any manufacturing debris:



1. Select the  programme with a temperature setting of 90 °C.
2. Pour a small quantity of detergent powder into the main wash compartment of the detergent dispenser (maximum 1/3 of the quantity the detergent manufacturer recommends for lightly soiled laundry).
3. Start the programme **without loading the washer dryer machine** (with empty drum).



# DAILY USE

For more information on functions, a more detailed guide may be requested or downloaded from the website following the instructions given on the last page. 



## 1. LOADING LAUNDRY.

- Prepare the laundry, following the recommendations given in the section "HINTS AND TIPS". - Open the door and load the laundry into the drum, without exceeding the maximum load capacities indicated in the *Programme Chart*. 
- Close the door, pressing until the latch audibly locks, and check that there is no laundry trapped between the door glass and the rubber seal.  

## 2. OPEN THE WATER TAP

Check that the washer dryer is connected correctly to the water mains. Open the water tap. 

## 3. SWITCHING ON THE WASHER DRYER MACHINE.

Press button ; the lamp  flashes slowly.

## 4. SELECTING A PROGRAMME AND CUSTOMISING A CYCLE.

The following functions are possible with this appliance:

- Wash only
- Wash and dry
- Dry only

### Wash only

Select the required programme with the PROGRAMME selector dial. The washer-dryer automatically displays the maximum temperature specified for the programme set, via the corresponding led light. Press the relevant button to change the temperature.

- Pressing the  button reduces the temperature progressively, to a minimum of 20 °C. Pressing the button again will return to the maximum temperature permitted for the programme.



Select the required options (if necessary).

- Press the button to select the option; the respective button lamp illuminates.
- Press the button again to cancel the option; the lamp extinguishes.

! If the selected option is not compatible with the programme set, an error warning tone sounds and the indicator lamp flashes three times. The option is not selected.

### Wash and dry



To wash and dry a load with no interruption between the wash and dry cycles, make sure that the load does not exceed the maximum permissible drying load for the selected programme (see the column "Max. load for drying cycle" in the *Programme chart*).

1. Follow the instructions given in the paragraph "Wash Only" to select and, if necessary, customise the required programme.
2. Select the type of drying desired, by pressing the  button for automatic drying levels or the  button to set drying time.

### - Automatic drying with selectable levels:

In automatic drying mode, the washer dryer machine dries the laundry until the set level of dryness is reached. Pressing button  once automatically selects the highest drying level available for the selected programme. Press the button again to reduce the drying level.

The following levels are available:

Wardrobe : laundry is completely dry and ready to be put away in the wardrobe without ironing.  
Hanger : laundry is left slightly damp to minimise creasing. Garments must be hung to air dry completely.  
Iron : garments are left reasonably damp to make ironing easier.





### - Timer drying mode:

To set a specific drying time, press the  button until the led for the desired time is illuminated. Values from 180 to 40 minutes are settable

To wash a load of laundry larger than the maximum permissible load for drying (see the column "Max. load for drying cycle" in the *Programme chart*), remove a few garments once the washing cycle has finished before starting the drying cycle. Proceed as follows:



1. Follow the instructions given in the paragraph "Wash Only" to select and, if necessary, customise the required programme.
2. Do not include a drying cycle.
3. Once the washing cycle is finished, open the door and remove a few garments to reduce the load. Now follow the instructions for "Dry only".

N.B.: always allow a cooling down period after drying before opening the door.

When using the two preset cycles +-45° and +-90°, it is not necessary to select and start a drying cycle.

### Dry only



This function is used to simply dry a wet load washed previously in the washer dryer or by hand.

1. Select a suitable programme for the laundry you want to dry (e.g. select cotton to dry wet cotton laundry).
2. Press button  to dry without a wash cycle.
3. Select the type of drying desired, by pressing the  button for automatic drying levels or the  button to set drying time.

### - Automatic drying with selectable levels:

In automatic drying mode, the washer dryer machine dries the laundry until the set level of dryness is reached. Pressing button  once automatically selects the highest drying level available for the selected programme. Press the button again to reduce the drying level.

The following levels are available:

Wardrobe : laundry is completely dry and ready to be put away in the wardrobe without ironing.  
Hanger : laundry is left slightly damp to minimise creasing. Garments must be hung to air dry completely.  
Iron : garments are left reasonably damp to make ironing easier.

- *Timer drying mode:*



To set a specific drying time, press the  button until the led for the desired time is illuminated. Values from 180 to 40 minutes are settable

N.B.: always allow a cooling down period after drying before opening the door.

**5. USING THE CORRECT AMOUNT OF DETERGENT.** Pull out the tray and pour detergent into the relative compartments as described in “*Detergent dispenser*”. This is only necessary when using a wash only or a wash + dry programme.

**6. DELAYING THE START OF A PROGRAMME.** To set a programme to start at a later time, see the section “*Options and Functions*”.

### **7. STARTING A PROGRAMME.**



Press the START/PAUSE button. The corresponding indicator light is illuminated, the door locks and the door open  symbol extinguishes. To change a programme while a cycle is in progress, press START/PAUSE to pause the washer dryer (the START/ PAUSE lamp flashes amber slowly); then select the required cycle and press START/PAUSE again. To open the door while a cycle is in progress, press START/PAUSE; the door may be opened if the  symbol lights. Press the START/ PAUSE button again to resume the programme from where it was paused.



### **8. CANCELLING A RUNNING PROGRAMME (IF NECESSARY)**

Press and hold the button  until the washer dryer stops. If the water level and temperature are low enough, the door unlocks and may be opened.

The door remains locked if there is water in the drum. To unlock the door, switch the washer dryer on and select the  programme. The water is emptied and the door unlocks at the end of the programme.

### **9. SWITCHING THE WASHER DRYER OFF AT THE END OF A PROGRAMME.**

At the end of the programme, the door open  light will switch on. The door can only be opened when the  symbol lights. Check that the door open light is on, then open the door and remove the laundry.

Press  to switch the washer dryer off. To save energy, if the washer dryer is not switched off manually with the  button, it turns off automatically approximately 30 minutes after the end of the programme.

Leave the door ajar to let the interior of the washer dryer dry.

# HINTS AND TIPS

## RULES FOR SEPARATING LAUNDRY

- Fabric type / indications on label (cotton, mixed fibres, synthetic, wool, handwash items)
- Colour (separate coloured garments from whites, wash new coloured items separately)
- Size (wash items of different sizes in the same load to improve washing efficacy and weight distribution in the drum)
- Delicates (place small items – such as nylon stockings – and garments with clasps – such as braziers – in a laundry bag or in a pillow case with a zip).





## EMPTY POCKETS

- Objects such as coins or safety pins can damage laundry and the washer dryer drum.

## WASH SYMBOLS

### ON GARMENT LABELS

The value given in the tub symbol is the maximum temperature possible for washing the garment.

-  Normal mechanical action
-  Reduced mechanical action
-  Much reduced mechanical action
-  Hand wash only
-  Do not wash

## CLEAN THE WATER FILTER REGULARLY

- This is needed to prevent the filter from blocking and preventing the water from draining correctly. See the section “*Cleaning and Maintenance*” / “*Cleaning the water filter*” in the detailed guide that may be requested or downloaded from the website.  [www](#)

## SAVING ENERGY AND PROTECTING THE ENVIRONMENT

- Keeping within the load limits indicated in the programme chart will optimise energy, water and detergent consumption and reduce washing times.
- Do not exceed the detergent quantities recommended by the detergent manufacturer.
- Save energy by using a 60°C instead of a 90°C wash programme, or by using a 40°C instead of a 60°C wash programme. We recommend using the  60 °C programme for cotton garments, which is longer but uses less energy.
- To save energy and time when washing and drying, select highest spin speed available for the programme to reduce the residual water remaining in the garments at the end of the wash cycle.

# PROGRAMME CHART

Programme	Available temperatures	Max. spin speed (rpm)	Drying	Max. load for wash cycle (kg)	Max. load for drying cycle (kg)	Duration (Minutes)	Detergents and additives			Recommended detergent	
							Prewash	Main	Softener	Powder	Liquid
COTTON	0-90°C	1200	✓	7	5	200	-	●	○	✓	✓
SYNTHETICS	0-60°C	1000	✓	4,5	4	140	-	●	○	✓	✓
RAPID 30'	0-30°C	800	-	3,5	-	30	-	●	○		✓
SPORT	0-40°C	600	✓	4	4	100	-	●	○		✓
WASH & DRY 45'	30°C	1200	✓	1	1	45	-	●	○		✓
WASH & DRY 90'	30°C	1200	✓	2	2	90	-	●	○		✓
SPIN & DRAIN	-	1200	✓	7	5	10	-	-	-		
RINSE & SPIN	-	1200	✓	7	5	50	-	-	○		
COTTON+PREWASH	0-90°C	1200	✓	7	5	215	●	●	○	✓	
ECO COTTON (1)	0-60°C	1200	✓	7	5	175	-	●	○	✓	✓
ECO COTTON (2)	0-40°C	1200	✓	7	5	160	-	●	○	✓	✓
WOOL	0-40°C	800	✓	2	2	90	-	●	○		✓
DELICATES	0-30°C	0	✓	1	1	80	-	●	○		✓
COLOURS	0-40°C	1200	✓	7	5	125	-	●	○		✓
MIXED	0-40°C	1000	✓	4,5	4,5	90	-	●	○		✓

Selectable/optional      - Not selectable/applicable      ● Required quantity      ○ Optional quantity

For wash programmes with temperatures above 50°C, we recommend using powder detergent rather than liquid, and following the directions given on the detergent package.

- 1) Test programme in compliance with standard EN 50229 (Wash): select the programme with a temperature of 60°C.
- 2) Long cotton programme: set the programme with a temperature of 40°C.

The cycle duration indicated on the display or in the manual is an estimated time calculated for standard conditions. The actual cycle time may vary in relation to a number of different factors, such as inlet water temperature and pressure, ambient temperature, quantity of detergent, size and type of load, load balancing and any additional optional functions selected.

## AUTOMATIC DRYING LEVEL TIMING CHART

Fabric type	Max. load. (kg)	Wardrobe level 	Hanger level 	Iron level 
COTTON	5	260'	220'	180'
SYNTHETICS	4	180'	160'	120'
WOOL	2	155'	130'	120'

The time given is purely indicative and refers to the maximum load; with smaller loads, drying times will be reduced.

Test programme in compliance with standard EN 50229 (Drying): the smaller load (2kg) must be dried by selecting the dryness level. The load must consist of 2 sheets, 1 pillowcase and 1 hand towel; the remainder of the load must be dried by selecting the dryness level.

# PROGRAMMES

Follow the directions indicated in the garment wash symbols.

## COTTON

for washing normally to heavily soiled towels, underwear, table and bed linen etc. in resilient cotton and linen.

## SYNTHETICS

for washing normally soiled garments made from synthetic fibres (such as polyester, polyacrylic, viscose etc.) or cotton/synthetic blends.

## RAPID 30'

for washing lightly soiled garments quickly: this cycle lasts only 30 minutes, saving time and energy. Maximum load 3,5 Kg.

## SPORT

for washing lightly soiled sports clothing (tracksuits, shorts, etc.); for best results, we recommend not exceeding the maximum load indicated in the "Programme chart". We recommend using liquid detergent, and adding the amount suitable for a half-load.

## WASH & DRY 45'

for washing and drying lightly soiled cotton and synthetic fibre garments quickly. This cycle washes and dries a laundry load of up to 1 Kg in just 45 minutes.

## WASH & DRY 90'

for washing and drying cotton and synthetic fibre garments quickly. This cycle washes and dries a laundry load of up to 2 Kg in just 90 minutes.

## SPIN & DRAIN

spins the load then empties the water. For resilient garments.

## RINSE & SPIN

rinses and then spins. For resilient garments.

## COTTON+PREWASH

for washing heavily soiled towels, underwear, table and bed linen etc. in resilient cotton and linen where a prewash is required. Use only powder detergent in the "Main Wash Compartment".

## ECO COTTON

for washing normally soiled cotton garments. At 40°C and 60°C, this is the standard cotton programme and the most efficient in terms of water and energy consumption.

## WOOL

all wool garments can be washed using programme "Wool", even those carrying the "hand-wash only"  label. For best results, use special detergents and do not exceed 2 kg of laundry.

## DELICATES

for washing particularly delicate garments. Preferably turn garments inside out before washing.

## COLOURS

for washing coloured cotton garments. This programme is optimised to keep colours bright even after repeated washing.

## MIXED

for washing lightly to normally soiled resilient garments in cotton, linen, synthetic fibres and mixed fibres.

# OPTIONS AND FUNCTIONS

**OPTIONS selectable directly by pressing the relative button**

! If the selected option is not compatible with the programme set, an error warning tone sounds and the indicator lamp flashes three times. The option is not selected.

## START DELAY

To set the a delayed start for the selected programme, press the button until the led for the desired delay is illuminated (9h - 6h - 3h). To cancel the delayed start, press the button until all e lights are switched off

## HALF SPIN

This option reduces the spin speed of the wash programme selected by half

## INTENSIVE RINSE

Selecting this option adds an additional rinse, ensuring optimal detergent removal. It is particularly suitable for those with sensitive skin.

---

#### MAINTENANCE AND TROUBLESHOOTING GUIDE

See the **Instructions for use** for instructions on maintenance procedures and troubleshooting problems.

#### TECHNICAL DOSSIER

The technical dossier containing energy consumption figures may be downloaded from the Whirlpool website <http://docs.whirlpool.eu>



#### CONTACTING THE AFTER-SALES SERVICE

When contacting the After-Sales Service, you will need to be able to provide the codes indicated on the adhesive label on the inner side of the door. The telephone number is indicated in the warranty booklet.

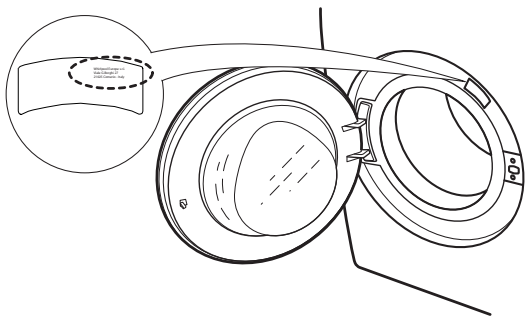

#### HOW TO RECEIVE THE INSTRUCTIONS FOR USE

- > Phone the After-Sales Service
- > Use this QR Code



- > Download the guide from the Whirlpool website

<http://docs.whirlpool.eu>

To do this, you need to enter the correct commercial code of the product indicated on the adhesive label.

---

Whirlpool® is a registered trademark of Whirlpool, USA.





# GUIDE D'UTILISATION QUOTIDIENNE



**MERCI D'AVOIR CHOISI UN PRODUIT WHIRLPOOL.**  
Pour un soutien aux utilisateurs encore plus complet,  
enregistrez votre appareil à [www.whirlpool.eu/register](http://www.whirlpool.eu/register)



Téléchargez les **Directives d'utilisation** du  
site Web <http://docs.whirlpool.eu>  
Suivez les procédures décrites à la dernière  
page.

**Veillez lire attentivement le contenu  
des *Utilisation, sécurité et Consignes  
d'installation* avant d'utiliser votre  
appareil.**



Les boulons de transport doivent  
être enlevés avant d'utiliser  
l'appareil.

Voir les *Utilisation, sécurité et Consignes  
d'installation* pour plus d'informations sur  
comment enlever les boulons de transport.

## DESCRIPTION DU PRODUIT

### APPAREIL

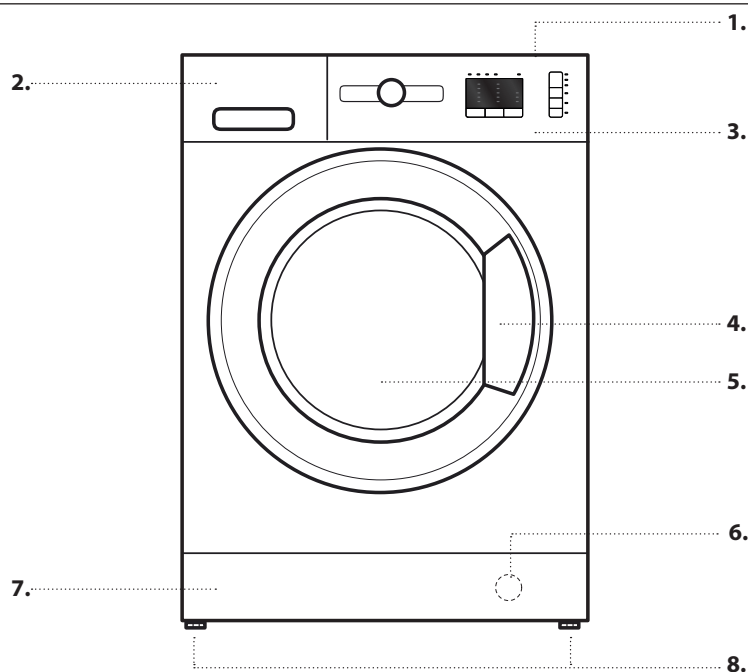

1. Dernier
2. Distributeur de détergent
3. Panneau de commande
4. Poignée du couvercle
5. Porte
6. Filtre à eau - derrière le  
panneau de seuil de porte
7. Enlevez le panneau de seuil  
de porte
8. Supports réglables (2)

### PANNEAU DE COMMANDE

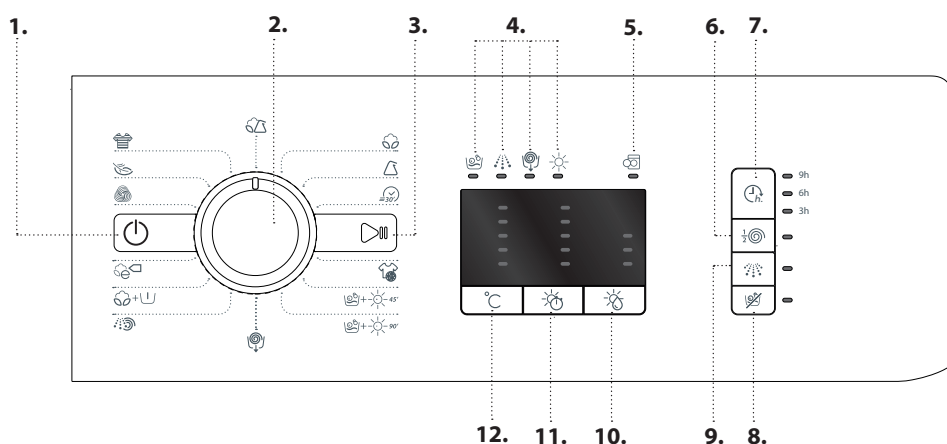

1. Touche Marche/Arrêt
2. Sélecteur de programme
3. Touche Marche / Pause
4. Voyant des phases de lavage et  
séchage
5. Voyant d'ouverture de porte/  
fin de cycle
6. Touche Essorage limité
7. Touche Départ différé
8. Touche Séchage
9. Touche Rinçage intensif
10. Touche Niveau de séchage
11. Touche Temps de séchage
12. Touche de réglage de la  
température

## DISTRIBUTEUR DE DÉTERGENT

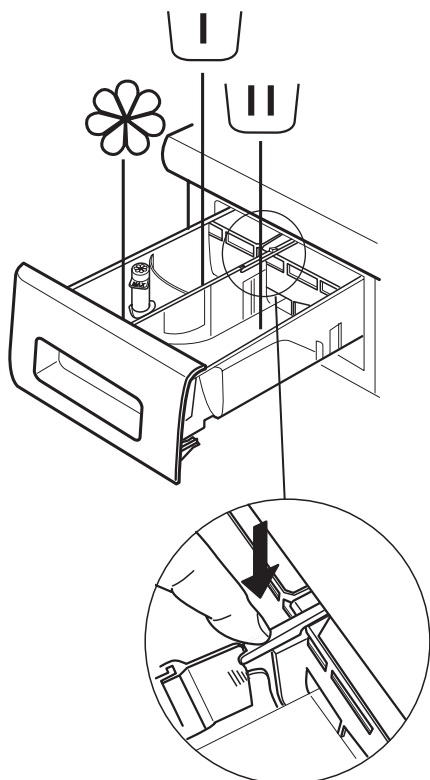

### Compartment de pré lavage

- Détergent pour le pré lavage



### Compartment de lavage principal

- Détergent pour le lavage principal
- Détachant
- Assouplissant



### Compartment adoucissant

- Assouplissant
- Amidon liquide

**Versez l'assouplissant ou l'amidon dans le compartiment sans dépasser le niveau " max ".**

### Bouton déclencheur

(appuyez pour enlever le bac pour le nettoyer).

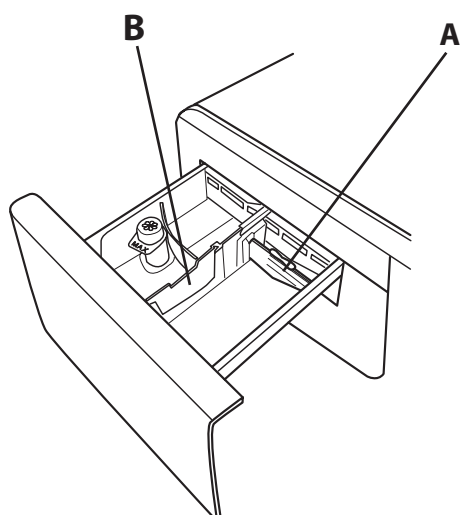

De préférence, utilisez le séparateur **A** lorsque que vous lavez avec un détergent liquide, pour être certain d'utiliser la bonne quantité de détergent (le séparateur est inclus dans le sac contenant les directives). Insérez le séparateur dans la fente **B** lorsque vous utilisez du détergent en poudre.

## PREMIÈRE UTILISATION

Voir la section *UTILISATION QUOTIDIENNE* pour les directives sur la sélection et le démarrage d'un programme.

### PREMIER CYCLE DE LAVAGE

Enlevez tout débris de fabrication :



1. Sélectionnez le programme  avec la température réglée à 90 °C.
2. Versez une petite quantité de détergent en poudre dans le compartiment de lavage principal du distributeur de détergent (au maximum 1/3 de la quantité de détergent recommandée par le fabricant pour le linge légèrement sale).
3. Démarrez le programme **sans linge dans le lave-linge/sèche-linge** (tambour vide).



# UTILISATION QUOTIDIENNE

Pour plus d'information sur les fonctions, vous pouvez demander un guide plus complet ou le télécharger sur le site Web en suivant les directives disponibles à la dernière. 

## 1. CHARGER LA LESSIVE.

- Préparez votre linge selon les recommandations figurant à la section "TRUCS ET ASTUCES". - Ouvrez la porte et chargez la lessive dans le tambour, sans dépasser la capacité de charge maximum indiquée sur le *Tableau des programmes*. 
- Fermez la porte, poussez jusqu'à ce que vous entendiez le verrou s'enclencher, et assurez-vous que le linge n'est pas pris entre la porte et le joint de caoutchouc. 

## 2. OUVEREZ LE ROBINET

Assurez-vous que le lave-linge/sèche-linge est bien branché au conduites principales d'eau. Ouvrez le robinet d'eau. 

## 3. DÉMARRER L'APPAREIL LAVE-LINGE/SÈCHEUSE.

Appuyez la touche  ; le voyant  clignote lentement.

## 4. SÉLECTIONNER UN PROGRAMME ET PERSONNALISER LE CYCLE.

Les fonctions suivantes sont disponibles avec cet appareil :

- Lavage seulement
- Lavage et séchage
- Séchage seulement

### Lavage seulement

Sélectionnez le programme désiré en utilisant le cadran de réglage PROGRAMME. Le lave-linge/sèche-linge affiche automatiquement la température maximale spécifiée pour le programme choisi, par le biais du voyant correspondant. Appuyer sur le bouton correspondant pour changer la température.

- En appuyant sur le bouton  vous réduisez progressivement la température, jusqu'à un minimum de 20 °C. Appuyez à nouveau sur le bouton pour revenir la température maximale autorisée pour le programme.



Sélectionnez les options nécessaires (au besoin).

- Appuyez sur la touche pour sélectionner l'option; le voyant associé à la touche s'illumine.
- Appuyez de nouveau sur la touche pour annuler l'option; le voyant s'éteint.

! Si l'option sélectionnée n'est pas compatible avec le programme choisi, une tonalité d'avertissement se fait entendre et le voyant clignote trois fois. L'option n'est pas sélectionnée.

### Lavage et séchage

Pour laver et sécher une charge sans interruption entre les cycles de lavage et séchage, assurez-vous que la charge ne dépasse la charge de séchage maximum autorisé pour le programme sélectionné (voir la colonne "Charge max. pour le cycle de séchage" dans le *Tableau des programmes*).

1. Suivez les directives indiquées au paragraphe "Lavage seulement" pour sélectionner et, au besoin, personnaliser le programme désiré.
2. Sélectionnez le type de séchage souhaité, en appuyant sur le bouton  pour des niveaux de séchage automatiques ou sur le bouton  pour régler le temps de séchage.

- séchage automatique avec niveaux qui peuvent être sélectionnés : En mode séchage automatique, le lave-linge/sècheuse sèche le linge jusqu'à ce que le degré de séchage soit atteint.

Appuyez sur la touche  une fois sélectionne automatiquement le plus haut degré de séchage disponible pour le programme choisi. Appuyez de nouveau sur la touche pour réduire le degré de séchage.

Les niveaux suivants sont disponibles :

Garde-robe  : le linge est complètement sec et est prêt à être rangé dans la garde-robe sans être repassé.

Cintre  : le linge est légèrement humide pour qu'il ne se froisse pas. Les vêtements doivent être suspendus pour finir de sécher à l'air.

Repassage  : les vêtements sont laissés assez humide pour faciliter le repassage.



- Mode séchage par minuterie :

Pour régler un temps de séchage spécifique, appuyez sur le bouton  jusqu'à ce que le voyant pour le temps souhaité soit allumé. Vous pouvez choisir des valeurs entre 180 et 40 minutes.

Pour laver une charge de linge plus grande que la charge maximum autorisée pour le séchage (voir la colonne "Charge max. pour le cycle de séchage" dans le *tableau des programmes*), enlevez quelques morceaux de linges une fois que le cycle de lavage est terminé, et avant de débiter le cycle de séchage. Procédez de la manière suivante :



1. Suivez les directives indiquées au paragraphe "Lavage seulement" pour sélectionner et, au besoin, personnaliser le programme désiré.
2. Ne pas sélectionner le cycle de séchage.
3. Une fois que le cycle de lavage est terminé, ouvrez la porte et enlevez quelques morceaux de linge pour réduire la charge. Suivez maintenant les directives pour "Séchage seulement".

REMARQUE : toujours permettre une période de refroidissement avant d'ouvrir la porte.

Lorsque vous utilisez les cycles pré-réglés  et , il n'est pas nécessaire de sélectionner et démarrer le cycle de séchage.

### Séchage seulement

Cette fonction est utilisée simplement pour sécher une charge de linge mouillée, précédemment lavée dans le lave-linge/sècheuse ou à la main.

1. Sélectionnez un programme adéquat pour la lessive vous désirez sécher (p. ex. sélectionnez coton pour sécher une lessive de coton humide).
2. Appuyez sur la touche  pour sécher sans le cycle de lavage.
3. Sélectionnez le type de séchage souhaité, en appuyant sur le bouton  pour des niveaux de séchage automatiques ou sur le bouton  pour régler le temps de séchage.

- Séchage automatique avec niveaux qui peuvent être sélectionnés :

En mode séchage automatique, le lave-linge/sècheuse sèche le linge jusqu'à ce que le degré de séchage soit atteint.

Appuyez sur la touche  une fois sélectionne automatiquement le plus haut degré de séchage disponible pour le programme choisi. Appuyez de nouveau sur la touche pour réduire le degré de séchage.

Les niveaux suivants sont disponibles :

Garde-robe  : le linge est complètement sec et est prêt à être rangé dans la garde-robe sans être repassé.

Cintre  : le linge est légèrement humide pour qu'il ne se froisse pas. Les vêtements doivent être suspendus pour finir de sécher à l'air.

Repassage  : les vêtements sont laissés assez humide pour faciliter le repassage.

- Mode séchage par minuterie :



Pour régler un temps de séchage spécifique, appuyez sur le bouton  jusqu'à ce que le voyant pour le temps souhaité soit allumé. Vous pouvez choisir des valeurs entre 180 et 40 minutes.

REMARQUE : toujours permettre une période de refroidissement avant d'ouvrir la porte.

**5. UTILISER LA BONNE QUANTITÉ DE DÉTERGENT.** Tirez sur le bac et versez du détergent dans les compartiments correspondants comme décrit dans "Distributeur De Détergent". Ceci est seulement nécessaire lorsque vous utilisez un programme de lavage seulement ou un programme de lavage et séchage.

**6. DIFFÉRER LE DÉMARRAGE D'UN PROGRAMME.** Pour régler un programme avec un démarrage différé, voir la section "Options et Fonctions".

## 7. DÉMARRER UN PROGRAMME.

Appuyez sur la touche MARCHE/PAUSE. Le voyant correspondant s'allume, la porte se verrouille, et le symbole porte ouverte  s'éteint. Pour changer un programme lorsqu'un cycle est en cours, appuyez sur MARCHE/PAUSE pour interrompre le lave-linge/sécheuse (le voyant jaune MARCHE/PAUSE clignote lentement); sélectionnez ensuite le cycle désiré et appuyez sur MARCHE/PAUSE de nouveau. Pour ouvrir la porte lorsque le cycle est en cours, appuyez sur MARCHE/PAUSE; si le témoin d'ouverture de porte  s'allume, la porte peut être ouverte. Appuyez sur la touche MARCHE/PAUSE de nouveau pour reprendre le programme là où il a été interrompu.





## 8. ANNULER UN PROGRAMME EN COURS (AU BESOIN)

Appuyez sur la touche  jusqu'à ce que le lave-linge/sécheuse s'arrête.

Si le niveau d'eau et la température sont assez bas, la porte se déverrouille et peut être ouverte.

La porte demeure verrouillée s'il reste de l'eau dans le tambour. Pour déverrouiller la porte, démarrez le lave-linge/sécheuse et sélectionnez le programme . L'eau se vide et la porte se déverrouille à la fin du programme.

## 9. ÉTEINDRE LE LAVE-LINGE/SÉCHEUSE À LA FIN DU PROGRAMME.

À la fin du programme, le témoin d'ouverture de porte  s'allume. Il n'est possible d'ouvrir la porte que lorsque le témoin d'ouverture de porte  est illuminé. Assurez-vous que le symbole porte déverrouillée est illuminée, puis ouvrez la porte et enlevez le linge. Appuyez sur  pour éteindre le lave-linge/sécheuse. Pour économiser de l'énergie, si le lave-linge/sécheuse n'est pas éteint manuellement avec la touche , il s'éteint automatiquement environ 30 minutes après la fin du programme. Laissez la porte entrouverte pour laisser l'intérieur du lave-linge/sécheuse sécher.

# TRUCS ET ASTUCES

## RÈGLES POUR SÉPARER LA LESSIVE

- Type de tissu / indications sur l'étiquette (coton, fibres mixtes, synthétiques, laine, articles à laver à la main)
- Couleur (séparez les articles de couleur et le blanc, lavez séparément les articles de couleur neufs)
- Taille (lavez les articles de taille différente ensemble pour améliorer l'efficacité du lavage et la distribution à l'intérieur du tambour)
- Délicats (placez les petits articles – comme les bas de nylon – et les vêtements avec des fermoirs – comme les soutiens-gorges – dans un sac à lessive ou dans une taie d'oreiller avec une fermeture éclair).

## VIDEZ LES POCHE

- Les objets comme la monnaie ou les épingles de sûreté peuvent endommager le tambour de l'appareil.

## SYMBOLES DE LAVAGE

### SUR LES ÉTIQUETTES DE VÊTEMENT

La valeur indiquée dans le symbole de la cuve est la température maximum possible pour laver le vêtement.

 Mouvement mécanique normal

 Action mécanique réduite

 Action mécanique très réduite

 Lavage à la main uniquement

 Ne pas laver

## NETTOYEZ LE FILTRE À EAU RÉGULIÈREMENT

- Ceci est nécessaire pour empêcher le filtre de se bloquer, ce qui pourrait entraver la vidange de l'eau. Voir la section "*Nettoyage et entretien*" / "*Nettoyer le filtre à eau*" dans le guide détaillé qui peut être demandé ou téléchargé à partir du site Web.  [www](#)

## ÉCONOMISEZ DE L'ÉNERGIE ET PROTÉGEZ L'ENVIRONNEMENT

- Restez dans les limites de charge indiquées dans le tableau des programmes optimisera la consommation d'énergie, d'eau, et de détergent, et réduira le temps de lavage.
- Ne dépassez pas la quantité de détergent recommandée par le fabricant du détergent.
- Économisez de l'énergie en utilisant un programme de lavage à 60 °C au lieu d'un programme à 90 °C, ou en utilisant un programme de lavage à 40 °C au lieu de 60 °C. Nous recommandons d'utiliser le programme  60 °C pour les vêtements de coton; il est plus long, mais utilise moins d'énergie.
- Pour économiser de l'énergie et du temps lors du lavage et le séchage, sélectionnez la plus haute vitesse d'essorage disponible pour le programme pour réduire la quantité d'eau dans les vêtements à la fin du cycle de lavage.

# TABLEAU DES PROGRAMMES

Programme	Températures disponibles	Vit. max. essor. (tr/min)	Séchage	Charge max. pour le cycle de lavage (kg)	Charge max. pour le cycle de séchage (kg)	Durée (minutes)	Détergents et produits additifs			Détergent recommandé	
							Prélavage	Lavage	Assouplissant	Poudre	Liquide
COTON	0-90°C	1200	✓	7	5	200	-	●	○	✓	✓
SYNTHÉTIQUES	0-60°C	1000	✓	4,5	4	140	-	●	○	✓	✓
RAPIDE 30'	0-30°C	800	-	3,5	-	30	-	●	○		✓
SPORT	0-40°C	600	✓	4	4	100	-	●	○		✓
LAVAGE & SÉCHAGE 45'	30°C	1200	✓	1	1	45	-	●	○		✓
LAVAGE & SÉCHAGE 90'	30°C	1200	✓	2	2	90	-	●	○		✓
ESSORAGE & VIDANGE	-	1200	✓	7	5	10	-	-	-		
RINÇAGE & ESSORAGE	-	1200	✓	7	5	50	-	-	○		
COTON 90° + PRÉLAVAGE	0-90°C	1200	✓	7	5	215	●	●	○	✓	
ECO COTON (1)	0-60°C	1200	✓	7	5	175	-	●	○	✓	✓
ECO COTON (2)	0-40°C	1200	✓	7	5	160	-	●	○	✓	✓
LAINE	0-40°C	800	✓	2	2	90	-	●	○		✓
DÉLICATS	0-30°C	0	✓	1	1	80	-	●	○		✓
COULEURS	0-40°C	1200	✓	7	5	125	-	●	○		✓
MIXTE	0-40°C	1000	✓	4,5	4,5	90	-	●	○		✓

✓ Disponible/facultatif    - Non disponible/ne s'applique pas    ● Quantité requise    ○ Quantité facultative

Pour les programmes de lavage avec des températures supérieures à 50°C, nous recommandons l'utilisation de détergent en poudre plutôt que liquide, et suivez les directives sur l'emballage du détergent.

- 1) Programme de vérification conforme à la norme EN 50229 (Lavage): sélectionnez le programme avec une température de 60°C.
- 2) Programme coton prolongé : réglez le programme avec une température de 40°C.

La durée du cycle indiquée sur l'écran ou dans le manuel est une approximation calculée à partir de conditions normales. Plusieurs facteurs peuvent influencer la durée de cycle réelle; la pression et la température d'arrivée d'eau, la température ambiante, la quantité de détergent, la grosseur et type de lessive, l'équilibre de la charge, et toute autre fonction sélectionnée.

## TABLEAU DES NIVEAUX DE SÉCHAGE AUTOMATIQUE

Type de tissu	Charge maximale (kg)	Niveau Garde-robe	Niveau Cintre	Niveau Repassage
COTON	5	260'	220'	180'
SYNTHÉTIQUES	4	180'	160'	120'
LAINE	2	155'	130'	120'

Le temps indiqué est purement indicatif et se réfère à la charge maximale ; avec des charges plus petites, les temps de séchage seront réduits.

Programme de vérification conforme à la norme EN 50229 (Séchage): pour le séchage de la charge de linge réduite (2kg), sélectionner le niveau de séchage , le linge doit comprendre: 2 draps et 1 taie d'oreiller et 1 serviette de toilette; pour le séchage de la charge de linge restante, sélectionner le niveau de séchage .

# PROGRAMMES

Suivez les directives indiquées sur le symbole de lavage du morceau de linge.

## COTON

pour laver les serviettes, sous-vêtements, linges de lit et de table, etc. en coton et lin résistants, sales à très sales.

## SYNTHÉTIQUES

pour laver les vêtements sales en fibres synthétiques (comme le polyester, polyacrylique, viscose, etc.) ou un mélange de coton et fibres synthétiques.

## RAPIDE 30'

pour laver rapidement les vêtements légèrement sales : ce cycle dure seulement 30 minutes, économisant temps et énergie. Charge maximum 3,5 Kg.

## SPORT

pour laver des textiles propres aux vêtements de sport (survêtements, shorts, etc.) peu sales ; pour obtenir d'excellents résultats nous recommandons de ne pas dépasser la charge maximale indiquée dans le "Tableau des programmes". Nous recommandons d'utiliser de la lessive liquide, avec une dose appropriée pour une demi-charge.

## LAVAGE & SÉCHAGE 45'

pour laver et sécher rapidement les vêtements en coton et fibres synthétiques légèrement sales. Ce cycle lave et sèche une charge de linge d'un maximum de 1 Kg en seulement 45 minutes.

## LAVAGE & SÉCHAGE 90'

pour laver et sécher rapidement les vêtements en coton et fibres synthétiques. Ce cycle lave et sèche une charge de linge d'un maximum de 2 Kg en seulement 90 minutes.

## ESSORAGE & VIDANGE

essore la charge de linge pour ensuite vider l'eau. Pour les vêtements résistants.

## RINÇAGE & ESSORAGE

rinçage et essorage ensuite. Pour vêtements résistants.

## COTON 90°C + PRÉLAVAGE

pour laver les serviettes, sous-vêtements, linges de lit et de table, etc., en coton et lin résistants, très sales. Utilisez seulement du détergent en poudre dans le "Compartiment de lavage principal".

## ECO COTON

pour laver les vêtements en coton sales. À 40°C et 60°C, c'est le programme standard pour le coton, et le plus efficace en terme de consommation d'eau et d'énergie.

## LAINE

grâce au programme «Laine» vous pouvez laver à la machine tous vos vêtements en laine, y compris ceux qui portent l'étiquette "lavage à la main uniquement" . Pour obtenir d'excellents résultats utilisez un produit lessiviel spécial et ne dépassez pas une charge de 2 kg.

## DÉLICATS

pour laver les vêtements délicats. De préférence, tournez les vêtements à l'envers avant de les laver.

## COULEURS

pour laver les vêtements de couleur en coton. Ce programme est optimisé pour garder les couleurs brillantes, même après plusieurs lavages.

## MIXTE

pour laver les vêtements en coton, lin, fibres synthétiques, et fibres mixtes résistants, sales à légèrement sales.

# OPTIONS ET FONCTIONS

## OPTIONS disponibles en appuyant directement sur la touche associée

! Si l'option sélectionnée n'est pas compatible avec le programme choisi, une tonalité d'avertissement se fait entendre et le voyant clignote trois fois. L'option n'est pas sélectionnée.

## DÉPART DIFFÉRÉ

Pour régler un départ différé pour le programme choisi, appuyez sur le bouton jusqu'à ce que le voyant pour le départ différé souhaité soit allumé (9h - 6h - 3h). Pour annuler le départ différé, appuyez sur le bouton jusqu'à ce que tous les témoins s'éteignent.

## ESSORAGE LIMITÉ

Cette option réduit la vitesse d'essorage du programme de lavage choisi de la moitié.

## RINÇAGE INTENSIF

En sélectionnant cette option, vous ajoutez un rinçage supplémentaire, en assurant une élimination optimale du détergent. Elle est particulièrement adaptée pour les personnes à la peau sensible.

#### GUIDE D'ENTRETIEN ET DE DÉPANNAGE

Voir les **Directives d'utilisation** pour les directives sur l'entretien et le dépannage de problèmes.



#### DOSSIER TECHNIQUE

Le dossier technique, contenant les données de consommation d'énergie, peut être téléchargé à partir du site Web de Whirlpool <http://docs.whirlpool.eu>

#### CONTACTER LE SERVICE APRÈS-VENTE

Lorsque vous contactez le Service après-vente, vous devez avoir en votre possession les codes indiqués sur l'étiquette adhésive sur le côté intérieur de la porte. Le numéro de téléphone est indiqué dans le livret de garantie.

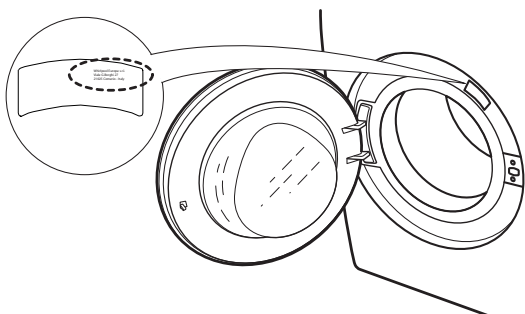

#### COMMENT RECEVOIR LES DIRECTIVES D'UTILISATION

- > Communiquez avec le Service après-vente
- > Utilisez le code QR



- > Téléchargez le guide du site Web de Whirlpool <http://docs.whirlpool.eu>
- Pour cela, vous devez entrer le bon code commercial du produit, indiqué sur l'étiquette adhésive.

Whirlpool® est une marque de commerce enregistrée de Whirlpool, États-Unis.





# SNELLE REFERENTIEGIDS



**DANK U WEL VOOR UW AANKOOP VAN EEN WHIRLPOOL PRODUCT.**

Voor volledige ondersteuning kunt u het apparaat registreren op [www.whirlpool.eu/register](http://www.whirlpool.eu/register)



De **Gebruiksaanwijzing** downloaden van de website <http://docs.whirlpool.eu>  
Volg de procedure op de laatste pagina.

De inhoud van de **Gezondheid, Veiligheid en Installatiegids** zorgvuldig doorlezen voordat u het apparaat gaat gebruiken.



Voordat u het apparaat in gebruik neemt moeten de transportschroeven verwijderd worden.

Kijk voor gedetailleerde instructies over het verwijderen ervan in de *Gezondheid, Veiligheid en Installatiegids*.

## PRODUCTBESCHRIJVING

### APPARAAT

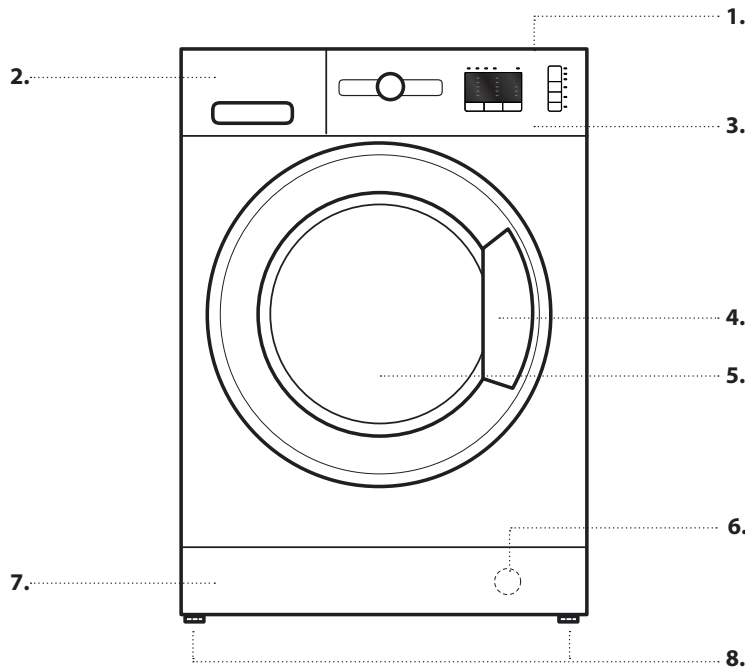

1. Bovenkant
2. Wasmiddeldoseerbakje
3. Bedieningspaneel
4. Handgreep
5. Deur
6. Waterfilter - achter het schoppaneel
7. Uitneembaar schoppaneel
8. Verstelbare pootjes (2)

### BEDIENINGSPANEEL

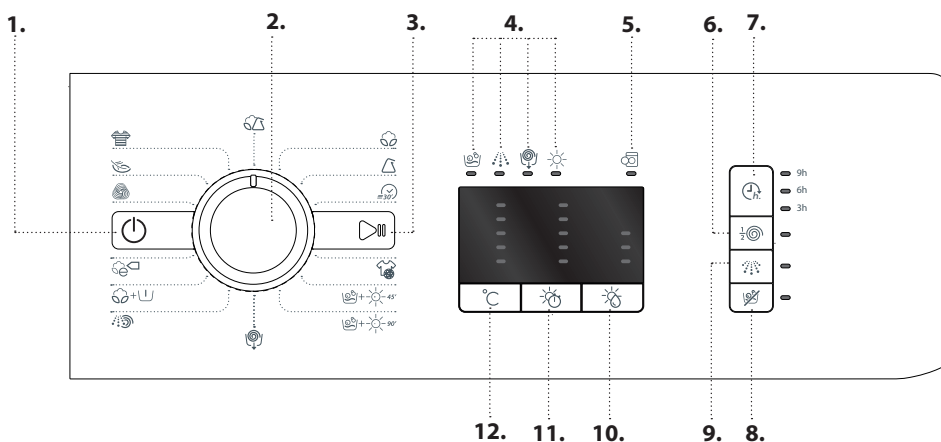

1. Aan/Uit-Toets
2. Programmakeuzetoets
3. Start/Pauze-toets
4. Led was- en droogfasen
5. Led Deur open /Programma klaar
6. Centrifugeren op halve snelheid
7. Toets Uitgestelde start
8. Toets Drogen
9. Toets Intensief spoelen
10. Toets Droogniveau
11. Toets Droogtijd
12. Temperatuurtoets

## WASMIDDELDOSEERBAKJE

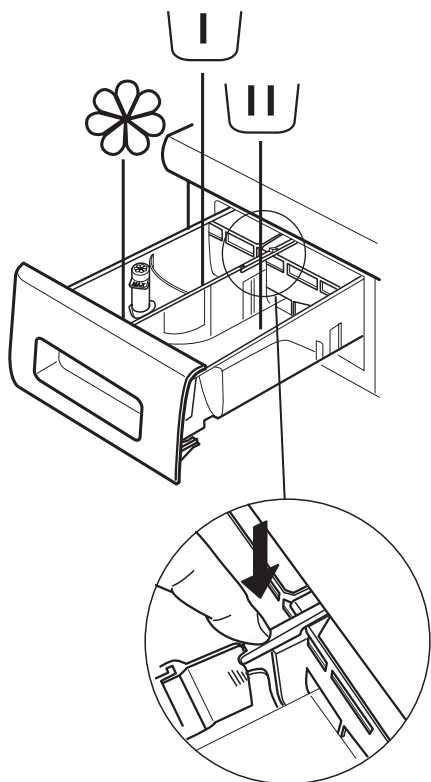

### Voorwasvakje

- Voorwasmiddel



### Hoofdwaskvakje

- Hoofdwasmiddel
- Vlekkenmiddelen
- Waterontharder



### Wasverzachtervakje

- Wasverzachter
- Vloeibaar stijfsel

**Schenk wasverzachter of stijfseloplossing tot maximaal het "MAX" niveau in het bakje.**

**De toets loslaten** (Indrukken om de bak te verwijderen voor reiniging).

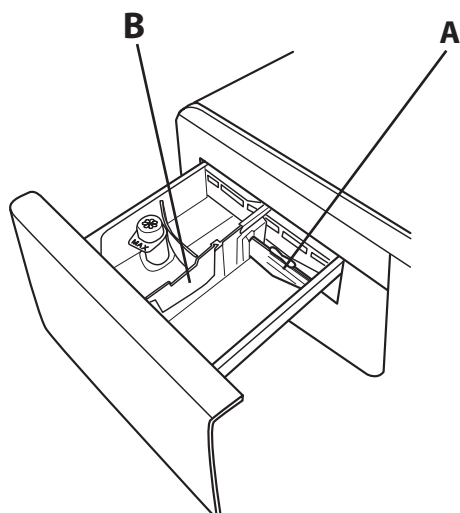

Bij gebruik van een vloeibaar wasmiddel bij voorkeur het tussenschot **A** gebruiken, om er zeker van te zijn dat de juiste hoeveelheid wasmiddel wordt gebruikt (het tussenschot zit in de zak met de instructies).

Bij gebruik van een poederwasmiddel het tussenschot naar het slot **B** verplaatsen.

## EERSTE GEBRUIK

Zie de paragraaf **DAGELIJKS GEBRUIK** voor instructies over het selecteren en starten van een programma.

### BEDIENING VOOR DE EERSTE WASCYCLUS

Alle fabricageresten verwijderen:



1. Kies het programma  op een temperatuur van 90 °C.
2. Doe een kleine hoeveelheid poederwasmiddel (maximaal 1/3 van de hoeveelheid die aanbevolen wordt door de fabrikant voor licht vervuild wasgoed) in het hoofdwaskvakje van het wasmiddeldoseerbakje.
3. Start het programma **zonder de was-droogcombinatie te laden** (met lege trommel).



# DAGELIJKS GEBRUIK

Voor meer informatie over de functies kunt u een gedetailleerde handleiding aanvragen of downloaden van de website, volgens de instructies op de laatste pagina. 

## 1. WAS IN DE MACHINE DOEN.

- Sorteer uw wasgoed volgens de aanbevelingen in de paragraaf "HINTS en TIPS". - Maak de deur open en doe de was in de trommel, de maximale belading wasmachinecapaciteit die in de *programmatabel* staat niet overschrijden. 
- De deur sluiten, indrukken totdat het slot hoorbaar wordt vergrendeld, en controleren of er geen was vastzit tussen het deurglas en de rubberen sluitband. 

## 2. DE WATERKRAAN OPENDRAAIEN

Controleer of de wasmachine goed is aangesloten op het netsnoer. Draai de kraan open. 

## 3. INSCHAKELN VAN DE WAS-DROOGCOMBINATIE.

Druk op de toets ; de lamp  gaat langzaam knipperen.

## 4. EEN PROGRAMMA KIEZEN EN EEN CYCLUS AANPASSEN.

De volgende functies zijn met dit apparaat mogelijk:

- Alleen wassen
- Wassen en drogen
- Alleen drogen

### Alleen wassen

Het benodigde programma selecteren met de PROGRAMMA keuze toets. Op de was-droogcombinatie wordt automatisch de maximumtemperatuur getoond die is opgegeven voor de programma-instelling, via de bijbehorende Led-verlichting. Druk op de betreffende toets om de temperatuur te wijzigen.

- Door op de -toets te drukken wordt de temperatuur geleidelijk verlaagd tot een minimum van 20 °C. Door opnieuw op de toets te drukken zal het terugkeren naar de maximumtemperatuur die voor het programma is toegestaan.



Selecteer de gevraagde opties (indien nodig).

- Druk op de toets om de optie te selecteren; de bijbehorende toetslamp gaat branden.
- Druk opnieuw op de knop om de optie te annuleren; de lamp gaat uit.

! Wanneer de geselecteerde optie niet compatibel is met de programma-instelling, klinkt er een foutwaarschuwingstoon en het controlelampje knippert driemaal. De optie is niet geselecteerd.

### Wassen en drogen

Om een waslading te laten wassen en drogen zonder onderbreking tussen de was- en droogcyclussen mag de lading niet hoger zijn dan de maximaal toelaatbare drooglading voor het geselecteerde programma (zie de kolom "Max. lading voor droogcyclus" in de *programmatabel*).

- Volg de instructies in de paragraaf "Alleen wassen" om het gewenste programma te selecteren en eventueel aan te passen.
- Selecteer het gewenste soort drogen, door te drukken op de -toets voor automatische droogniveau of de -toets voor het instellen van de droogtijd.

- Automatisch drogen met selecteerbare niveaus:

In de automatische droogmodus wordt het wasgoed in de was-droogcombinatie gedroogd totdat het ingestelde droogniveau wordt bereikt. Door eenmaal de toets  in te drukken wordt voor het gekozen programma automatisch het hoogste beschikbare droogniveau geselecteerd. Opnieuw de toets indrukken om het droogniveau te reduceren.

De volgende niveaus zijn beschikbaar:

Kastdroog : het wasgoed is helemaal droog en klaar om in de kast te leggen, zonder strijken.

Hangdroog : het wasgoed is nog en beetje vochtig, om kreuklen te beperken. De kleding moet worden opgehangen, om volledig aan de lucht te drogen.

Strijkdroog : de kleding is nog behoorlijk vochtig, om het gemakkelijker te kunnen strijken.



- Timer droogmodus:

Als u een specifieke droogtijd wilt instellen drukt u op de toets  totdat de led voor de gewenste tijd gaat branden. Er kunnen waarden van 180 tot 40 minuten worden ingesteld.

Voor het wassen van een waslading die groter is dan de maximaal toelaatbare drooglading (zie de kolom "Max. lading voor droogcyclus" in de *programmatabel*) na de wascyclus een aantal kledingstukken verwijderen, voordat de droogcyclus wordt gestart. Ga als volgt te werk:



- Volg de instructies in de paragraaf "Alleen wassen" om het gewenste programma te selecteren en eventueel aan te passen.
- Geen droogcyclus invoeren.
- Wanneer de wascyclus klaar is de deur openen en een paar kledingstukken verwijderen, om de lading te verkleinen. Volg nu de instructies voor "Alleen drogen".

OPMERKING: na het drogen de was altijd even laten afkoelen voordat de deur wordt geopend.

Bij gebruik van de twee vooraf ingestelde cyclussen  en  hoeft er geen droogcyclus te worden geselecteerd en gestart.

### Alleen drogen

Deze functie wordt gebruikt om eenvoudig een natte waslading te drogen die tevoren in de was-droogcombinatie of met de hand is gewassen.

- Selecteer een geschikt programma voor het wasgoed dat u wilt drogen (selecteer bv. Katoen om nat katoenen wasgoed te drogen).
- De -toets indrukken om zonder wascyclus te drogen
- Selecteer het gewenste soort drogen, door te drukken op de -toets voor automatische droogniveau of de -toets voor het instellen van de droogtijd.

- Automatisch drogen met selecteerbare niveaus:

In de automatische droogmodus wordt het wasgoed in de was-droogcombinatie gedroogd totdat het ingestelde droogniveau wordt bereikt. Door eenmaal de toets  in te drukken wordt voor het gekozen programma automatisch het hoogste beschikbare droogniveau geselecteerd. Opnieuw de toets indrukken om het droogniveau te reduceren.

De volgende niveaus zijn beschikbaar:

Kastdroog : het wasgoed is helemaal droog en klaar om in de kast te leggen, zonder strijken.

Hangdroog : het wasgoed is nog en beetje vochtig, om kreuken te beperken. De kleding moet worden opgehangen, om volledig aan de lucht te drogen.

Strijkdroog : de kleding is nog behoorlijk vochtig, om het gemakkelijker te kunnen strijken.

- *Timer droogmodus:*

Als u een specifieke droogtijd wilt instellen drukt u op de toets  totdat de led voor de gewenste tijd gaat branden. Er kunnen waarden van 180 tot 40 minuten worden ingesteld.

OPMERKING: na het drogen de was altijd even laten afkoelen voordat de deur wordt geopend.

## 5. HET GEBRUIK VAN DE JUISTE HOEVEELHEID WASMIDDEL.

De bak naar buiten trekken en wasmiddel in de daarvoor bestemde compartimenten doen, zoals beschreven in "Wasmiddeldoseerbakje". Dit is alleen nodig wanneer er een alleen wassen of een wassen + drogen programma wordt gebruikt.

## 6. HET STARTEN VAN EEN PROGRAMMA VERTRAGEN.

Voor het instellen van een programma om op een later tijdstip te starten, zie de paragraaf "Opties en Functies".

## 7. EEN PROGRAMMA STARTEN.

Druk op de toets START/PAUZE. Het bijbehorende controlelampje gaat branden, de deur wordt vergrendeld en het symbool deur geopend  gaat uit. Wanneer u een programma tijdens een lopende cyclus wilt wijzigen drukt op START/PAUZE om de was-droogcombinatie te pauzeren (de START/PAUZE-lamp knippert langzaam); daarna de gewenste cyclus selecteren en opnieuw START/PAUZE indrukken. Wanneer u de deur wilt openen tijdens een lopende cyclus START/PAUZE indrukken; de deur kan worden geopend wanneer het symbool  brandt. Opnieuw de toets START/PAUZE indrukken om het programma verder te laten gaan



waar het was gepauzeerd. **8. EEN PROGRAMMA IN UITVOERING ANNULEREN (INDIEN NODIG)**



De toets ingedrukt houden  totdat de was-droogcombinatie stopt.

Als het waterniveau en de temperatuur laag genoeg zijn wordt de deur ontgrendeld en kan deze worden geopend.

De deur blijft vergrendeld als er water in de trommel staat. Voor het ontgrendelen van de deur de was-droogcombinatie aanzetten, het programma  selecteren, het water is geleegd en de deur wordt aan het einde van het programma ontgrendeld.

## 9. DE WAS-DROOGCOMBINATIE AAN HET EINDE VAN EEN PROGRAMMA UITSCHAKELEN.

Aan het einde van het programma wordt de verlichting deur open  gaat branden. De deur kan alleen worden geopend wanneer het symbool  gaat branden. Controleer of het symbool deur ontgrendeld brandt, dan de deur openen en het wasgoed eruit halen.

 Indrukken om de was-droogcombinatie uit te schakelen. Wanneer de was-droogcombinatie niet handmatig met de  toets wordt uitgeschakeld wordt het automatisch 30 minuten na het einde van het programma uitgeschakeld, om energie te besparen.

De deur open laten staan, zodat de binnenkant van de was-droogcombinatie kan drogen.

# HINTS EN TIPS

## REGELS VOOR HET SORTEREN VAN HET WASGOED

- Soort stof/aanwijzingen op waslabel (katoen, gemengde vezels, synthetisch, wol, handwas artikelen)
- Kleur (gekleurde en witte kleding scheiden, nieuwe gekleurde artikelen apart wassen)
- Afmeting (was stukken van verschillende afmetingen samen voor betere wasresultaten en een optimale verdeling van het gewicht in de trommel)
- Fijnwas (kleine artikelen – zoals nylonkousen- en kleding met haken – zoals bh's – in een kledingzak of kussensloop met rits plaatsen).





## ZAKKEN LEEGMAKEN

- Voorwerpen als munten of veiligheidsspelden kunnen het wasgoed en de trommel van de machine beschadigen.

## WASSYMBOLLEN

### OP KLEDINGLABELS

De waarde die op het symbool van de wastobbe wordt gegeven is de maximum temperatuur waarop het kledingstuk kan worden gewassen.

-  Normale mechanische actie
-  Beperkte mechanische actie
-  Zeer beperkte mechanische actie
-  Alleen handwas
-  Niet wassen

## HET WATERFILTER REGELMATIG REINIGEN

- Dit is noodzakelijk, om te voorkomen dat het filter verstopt raakt, waardoor het water niet goed afgetapt wordt. Zie de paragraaf "Reiniging en Onderhoud"/ "Het waterfilter reinigen" in de gedetailleerde handleiding, die kan worden aangevraagd of gedownload van de website.  [www](#)

## ENERGIE BESPAREN EN HET MILIEU BESCHERMEN

- Wanneer u zich houdt aan de grenzen van belading die in de programmabel worden aangegeven wordt het verbruik van energie, water en wasmiddel geoptimaliseerd en de wastijd beperkt.
- Overschrijd de door de wasmiddelenfabrikant aangegeven hoeveelheid wasmiddel niet.
- Bespaar energie door een 60°C wasprogramma te gebruiken in plaats van een 90°C wasprogramma, of door een 40°C wasprogramma te gebruiken in plaats van een 60°C wasprogramma. Het is aan te raden om voor katoenen kleding het programma  60 °C te gebruiken, dat langer duurt, maar minder energie verbruikt.
- Selecteer voor het besparen van energie tijdens het wassen en drogen de hoogste centrifugeersnelheid die voor het programma beschikbaar is, om het resterende water dat aan het einde van de wascyclus in de kleding achterblijft te reduceren.

# PROGRAMMATABEL

Programma	Beschikbare temperaturen	Max. centrifugeersnelheid (rpm)	Drogen	Max. lading voor wascyclus (kg)	Max. lading voor droogcyclus (kg)	Duur (Minuten)	Wasmiddel en nabehandelingsproducten			Aanbevolen wasmiddel	
							Voorwas	Hoofdwash	Wasverzachter	Poederwasmiddel	Vloeibaar wasmiddel
KATOEN	0-90°C	1200	✓	7	5	200	-	●	○	✓	✓
SYNTHETISCH	0-60°C	1000	✓	4,5	4	140	-	●	○	✓	✓
SNEL 30'	0-30°C	800	-	3,5	-	30	-	●	○		✓
SPORT	0-40°C	600	✓	4	4	100	-	●	○		✓
WAS&DROOG 45'	30°C	1200	✓	1	1	45	-	●	○		✓
WAS&DROOG 90'	30°C	1200	✓	2	2	90	-	●	○		✓
CENTRIFUGE + WATERAFVOER	-	1200	✓	7	5	10	-	-	-		
SPOELEN + CENTRIFUGE	-	1200	✓	7	5	50	-	-	○		
KATOEN + VOORWAS	0-90°C	1200	✓	7	5	215	●	●	○	✓	
ECO KATOEN (1)	0-60°C	1200	✓	7	5	175	-	●	○	✓	✓
ECO KATOEN (2)	0-40°C	1200	✓	7	5	160	-	●	○	✓	✓
WOL	0-40°C	800	✓	2	2	90	-	●	○		✓
FIJNE WAS	0-30°C	0	✓	1	1	80	-	●	○		✓
BONTE WAS	0-40°C	1200	✓	7	5	125	-	●	○		✓
GEMENGDE WAS	0-40°C	1000	✓	4,5	4,5	90	-	●	○		✓

Selecteerbaar/optoneel    - Niet selecteerbaar/van toepassing    ● Benodigde hoeveelheid    ○ Optionele hoeveelheid

Het is aan te raden om voor wasprogramma's met temperaturen boven 50°C poederwasmiddel in plaats van vloeibaar wasmiddel te gebruiken, en de aanwijzingen op de verpakking van het wasmiddel op te volgen.

- 1) Het programma testen in overeenstemming met de norm EN 50229 (Wassen): kies het programma op een temperatuur van 60°C.
- 2) Lang katoenprogramma: stel het programma in op een temperatuur van 40°C.

De cyclusduur die op het display of in de handleiding staat aangegeven is een geschatte tijd die wordt berekend voor standaard condities. De werkelijke cyclustijd kan afwijken vanwege een aantal verschillende factoren, zoals de temperatuur en druk van het toevoerwater, de omgevingstemperatuur, hoeveelheid wasmiddel, afmeting en soort waslading, het evenwicht van de lading en eventuele extra geselecteerde functies.

## AUTOMATISCH TIJDSHEMA DROOGNIVEAU

Soort stof	Max. belading (kg)	Kastdroog	Hangdroog	Strijkdroog
KATOEN	5	260'	220'	180'
SYNTHETISCH	4	180'	160'	120'
WOL	2	155'	130'	120'

De gegeven tijd is louter indicatief en heeft betrekking op de maximumbelasting; bij kleinere ladingen wordt de droogtijd minder.

Het programma testen in overeenstemming met de norm EN 50229 (Drogen): het drogen van de kleinste lading (2kg) moet worden uitgevoerd door het selecteren van het droogniveau . De lading moet bestaan uit 2 lakens, 1 kussensloop en 1 handdoek; het drogen van het overgebleven wasgoed moet worden uitgevoerd door het droogniveau te selecteren.

# PROGRAMMA 'S

Volg de aanwijzingen op de wassymbolen in de kleding..

## **KATOEN**

voor het wassen van normaal tot zwaar vervuilde handdoeken, ondergoed, tafel- en bedlinnen enz. van veerkrachtig katoen en linnen.

## **SYNTHETISCH**

voor het wassen van normaal vervuilde kleding van synthetische weefsels (zoals polyester, polyacryl, viscose, enz.) of katoen/synthetische weefsels.

## **SNEL 30'**

voor het snel wassen van licht vervuilde kleding: deze cyclus duurt maar 30 minuten, en bespaart tijd en energie. Maximum lading 3,5 kg.

## **SPORT**

voor het wassen van niet zo vuile sportkleding (trainingspakken, sportbroeken, enz.). Om optimale resultaten te bereiken raden wij u aan nooit de maximaal aangegeven hoeveelheid te overschrijden die staat aangegeven in de "Programmatabel". We raden u aan een vloeibaar wasmiddel te gebruiken, met een hoeveelheid die voldoende is voor een halve lading.

## **WAS&DROOG 45'**

voor het snel wassen en drogen van licht vervuilde katoen en synthetische kleding. Met deze cyclus wordt een waslading tot 1 kg in maar 45 minuten gewassen.

## **WAS&DROOG 90'**

voor het snel wassen en drogen van katoen en synthetische kleding. Met deze cyclus wordt een waslading tot 2 kg in maar 90 minuten gewassen.

## **CENTRIFUGE + WATERAFVOER**

centrifugeert de waslading en leegt daarna het water. Voor veerkrachtige kleding.

## **SPOELEN + CENTRIFUGE**

spoelt en centrifugeert daarna. Voor veerkrachtige kleding.

## **KATOEN + VOORWAS**

voor het wassen van zwaar vervuilde handdoeken, ondergoed, tafel- en bedlinnen enz. van veerkrachtig katoen en linnen, waarvoor voorwassen nodig is. Alleen poederwasmiddel gebruiken in het "Hoofdwasvakje".

## **ECO KATOEN**

voor het wassen van normaal vervuilde kleding. Bij 40 °C en 60 °C is dit het standaard katoenprogramma en het meest doeltreffend wat betreft water- en energieverbruik.

## **WOL**

met het programma "Wol" is het mogelijk alle wollen kledingstukken in de wasdroogmachine te wassen, ook die met het etiket "alleen handwas" . Voor de beste resultaten dient u een specifiek wasmiddel te gebruiken en nooit de 2 kg wasgoed te overschrijden.

## **FIJNE WAS**

voor het wassen van bijzonder fijne kleding. Bij voorkeur voor het wassen de kleding binnenstebuiten doen.

## **BONTE WAS**

voor het wassen van gekleurde katoenen kleding. Dit programma is geoptimaliseerd om de kleuren ook na herhaaldelijk wassen helder te houden.

## **GEMENDE WAS**

voor het wassen van licht tot normaal vervuilde veerkrachtige kleding van katoen, linnen, synthetische weefsels en gemengde weefsels.

## OPTIES EN FUNCTIES

**Direct te selecteren OPTIES door het indrukken van de betreffende toets**

! Wanneer de geselecteerde optie niet compatibel is met de programma-instelling, klinkt er een foutwaarschuwingstoon en het controlelampje knippert driemaal. De optie is niet geselecteerd.

## **UITGESTELDE START**

Voor het instellen van een vertraagde start van het geselecteerde programma de toets indrukken, totdat de led voor de gewenste vertraging gaat branden (9h - 6h - 3h). Als u de vertraagde start wilt wissen de knop indrukken totdat alle verlichting is uitgeschakeld.

## **CENTRIFUGEREN OP HALVE SNELHEID**

Deze optie verlaagt de centrifugeersnelheid van het geselecteerde wasprogramma tot de helft.

## **INTENSIEF SPOELEN**

Met het selecteren van deze optie wordt een extra spoelbeurt toegevoegd, door te zorgen voor optimale verwijdering van het wasmiddel. Het is bijzonder geschikt voor mensen met een gevoelige huid.

#### ONDERHOUD EN HANDLEIDING VOOR PROBLEEMOPLOSSING

Zie de **Gebruiksaanwijzing** voor instructies over het onderhoud en het opsporen van problemen.



#### TECHNISCH DOSSIER

Het technisch dossier met afbeeldingen van energieverbruik kan worden gedownload van de Whirlpool website

<http://docs.whirlpool.eu>

#### CONTACT OPNEMEN MET DE KLANTENSERVICE

Wanneer u contact opneemt met de Klantenservice moet u de codes kunnen opgeven die staan aangegeven op het etiket aan de binnenkant van de deur. Het telefoonnummer staat ook in het garantieboekje.

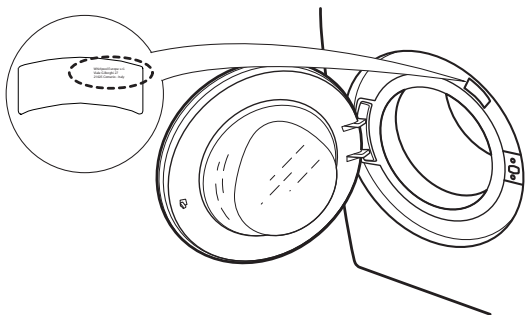

#### ONTVANGEN VAN DE GEBRUIKSAANWIJZING

- > Bel de klantenservice
- > Gebruik deze QR Code



- > Download de gebruiksaanwijzing van de Whirlpool Website <http://docs.whirlpool.eu>

Om dit te kunnen doen heeft u de juiste handelscode van het product nodig, die op het etiket staat aangegeven.

Whirlpool® is een geregistreerd handelsmerk van Whirlpool, USA.





# GUÍA DE CONSULTA DIARIA



**GRACIAS POR COMPRAR UN PRODUCTO WHIRLPOOL.**  
Para disfrutar de una asistencia aún más completa, registre el electrodoméstico en [www.whirlpool.eu/register](http://www.whirlpool.eu/register)



Descargue las **Instrucciones de uso** desde el sitio web <http://docs.whirlpool.eu>  
Siga el procedimiento que se describe en la última página.

Lea detenidamente el contenido de la **Guía de salud y seguridad y instalación** antes de utilizar este aparato.



Antes de utilizar el electrodoméstico, es preciso retirar los seguros de transporte.

En la *Guía de salud y seguridad y instalación* encontrará instrucciones detalladas sobre cómo retirar los seguros de transporte

## DESCRIPCIÓN DEL PRODUCTO

### ELECTRODOMÉSTICO

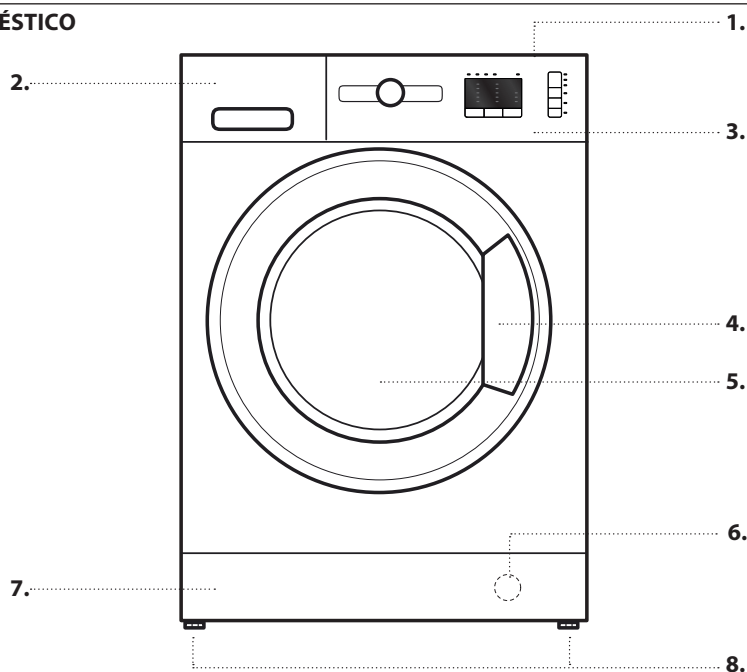

1. Encimera
2. Dispensador de detergente
3. Panel de control
4. Manilla
5. Puerta
6. Filtro de agua: detrás del panel del zócalo
7. Panel del zócalo desmontable
8. Patas ajustables (2)

### PANEL DE CONTROL

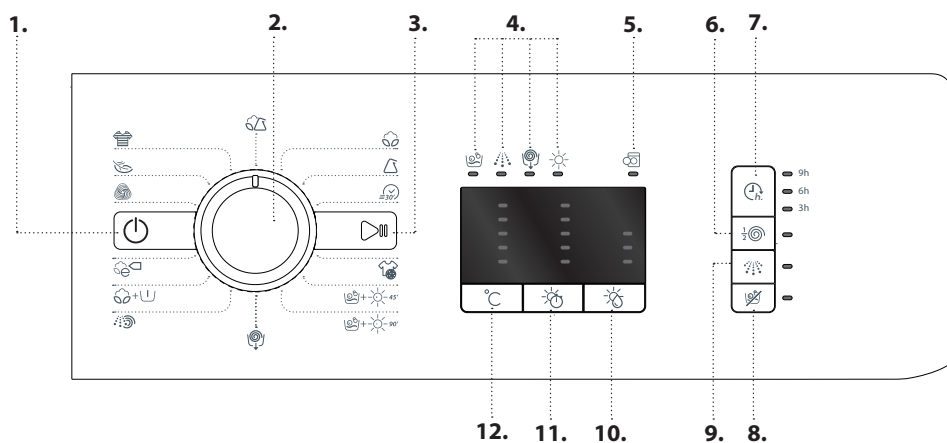

1. Botón de encendido/apagado
2. Selector de programas
3. Botón de Inicio/pausa
4. Led de Fases de lavado y secado
5. Led de Puerta abierta / Fin de ciclo
6. Botón Medio centrifugado
7. Botón de Inicio diferido
8. Botón de Secado
9. Botón Aclarado intensivo
10. Botón Nivel secado
11. Botón Tiempo secado
12. Botón de temperatura

## DISPENSADOR DE DETERGENTE

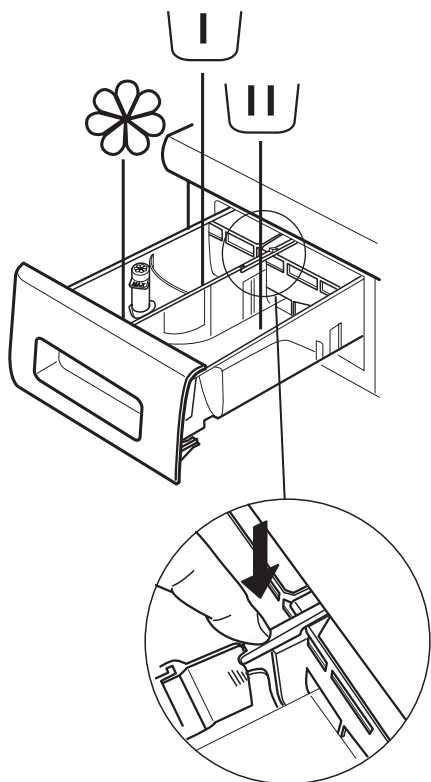

### Compartimento de prelavado

- Detergente para el prelavado



### Compartimento de lavado principal

- Detergente para el lavado principal
- Quitamanchas
- Ablandador del agua



### Compartimento para el suavizante

- Suavizante
- Almidón líquido

**Vierta el suavizante o la solución de almidón en el compartimento sin rebasar el nivel «máx.».**

### Botón de liberación

(pulse para retirar la bandeja y limpiarla).

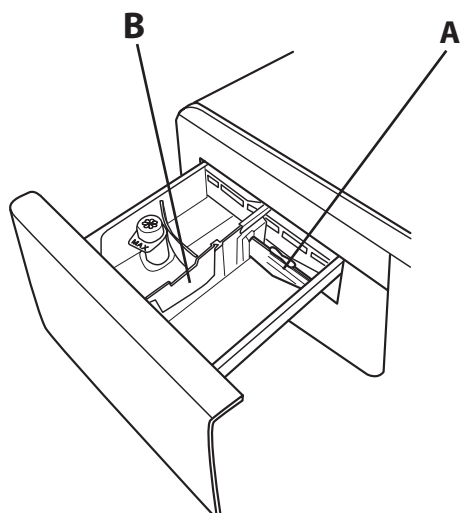

Use preferentemente la partición **A** si utiliza detergente líquido para lavar; así se asegura el uso de la cantidad correcta de detergente (la partición se incluye en la bolsa con las instrucciones).

Si usa detergente en polvo, coloque la partición en la ranura **B**.

## PRIMER USO

Consulte el apartado *USO DIARIO* para obtener instrucciones sobre cómo seleccionar e iniciar un programa.

### PRIMER CICLO DE LAVADO

Elimine restos de fabricación:

1. Seleccione el programa  ajustado a una temperatura de 90 °C.
2. Añada una pequeña cantidad de detergente en polvo en el compartimento de lavado principal del dispensador de detergente (como máximo 1/3 de la cantidad de detergente recomendada por el fabricante para ropa ligeramente sucia).
3. Inicie el programa **sin cargar la lavadora secadora** (con el tambor vacío).



# USO DIARIO

Puede obtener más información sobre las funciones solicitándola o descargándola del sitio web; para ello siga las instrucciones que se indican en la última página. 

## 1. CARGA DE LA ROPA.

- Prepare la ropa siguiendo las recomendaciones que se indican en el apartado «CONSEJOS Y TRUCOS». - Abra la puerta y cargue la ropa en el tambor sin exceder la capacidad máxima de carga que se indican en la *Tabla de programas*.



- Cierre la puerta apretándola hasta oír el chasquido del pestillo y compruebe que no haya quedado ropa atrapada entre la cristal de la puerta y la junta de goma.



## 2. ABRA EL GRIFO DEL AGUA

Asegúrese de que la lavadora está correctamente conectada a la toma de agua. Abra el grifo del agua.



## 3. ENCENDIDO DE LA LAVADORA SECADORA.

Pulse el botón ; la luz  parpadea lentamente.

## 4. SELECCIÓN DE UN PROGRAMA Y AJUSTE DE UN CICLO.

Este electrodoméstico permite las siguientes funciones:

- Solo lavado
- Lavado y secado
- Solo secado

### Solo lavado

Seleccione el programa que desee con el disco selector de PROGRAMAS. La lavadora-secadora muestra automáticamente la temperatura máxima especificada para la configuración del programa, a través de la luz de Led correspondiente. Pulse el botón correspondiente para cambiar la temperatura.

- Pulsar el botón  reduce la temperatura progresivamente, hasta un mínimo de 20°C. Si vuelve a pulsar el botón, volverá a la máxima temperatura permitida para el programa.



Seleccione las opciones necesarias (si es preciso).

- Pulse el botón para seleccionar la opción; la luz del botón correspondiente se ilumina.
- Vuelva a presionar el botón para cancelar la opción; la luz se apaga.

! Si la opción seleccionada no es compatible con el programa fijado, se emite una señal acústica de advertencia y la luz del indicador parpadea tres veces. La opción no está seleccionada.

### Lavado y secado

Para lavar y secar una carga sin que se produzca una interrupción entre los ciclos de lavado y de secado, asegúrese de que la carga no excede el máximo admisible para el programa seleccionado (véase la columna «Carga máx. por ciclo de secado» de la *Tabla de programas*).

1. Siga las instrucciones que se indican en el apartado «Solo lavado» para seleccionar y, si es preciso, ajustar el programa necesario.
2. Seleccione el tipo de secado deseado, pulsando el botón  para los niveles de secado automático, o el botón  para seleccionar el tiempo de secado.

### - Secado automático con niveles seleccionables:

En el modo de secado automático, la lavadora secadora seca la ropa hasta que alcanza el nivel de secado definido. Basta pulsar una vez el botón  para seleccionar automáticamente el máximo nivel de secado disponible para el programa seleccionado. Pulse de nuevo el botón para reducir el nivel de secado.

Están disponibles los siguientes niveles:

Armario : la ropa está completamente seca y lista para ser guardada en el armario sin necesidad de plancha.

Percha : la ropa queda ligeramente húmeda para limitar la formación de arrugas. Es preciso colgar las prendas para que se acaben de secar por completo al aire.

Plancha : las prendas quedan algo húmedas para facilitar el planchado.



### - Modo de secado temporizado:

Para seleccionar un tiempo de secado concreto, pulse el botón  hasta que el led del tiempo deseado se ilumine. Es posible definir valores comprendidos entre 180 y 40 minutos.

Para lavar una carga que excede el máximo admisible para el secado (véase la columna *Carga máx. por ciclo de secado* de la *Tabla de programas*), retire algunas prendas en cuanto finalice el ciclo de lavado y antes de que se inicie el ciclo de secado. Proceda como se indica a continuación:



1. Siga las instrucciones que se indican en el apartado «Solo lavado» para seleccionar y, si es preciso, ajustar el programa necesario.
2. No incluya un ciclo de secado.
3. En cuanto finalice el ciclo de lavado, abra la puerta y retire algunas prendas para reducir la carga. A continuación, siga las instrucciones de «Solo secado».

Nota: antes de abrir la puerta tras un secado, respete siempre un tiempo de enfriamiento.

Si se usan los dos ciclos preseleccionados  y , no es necesario seleccionar e iniciar un ciclo de secado.

### Solo secado

Esta función se utiliza simplemente para secar una carga mojada que previamente se ha lavado con la lavadora secadora o a mano.

1. Seleccione un programa adecuado para la ropa que quiera secar (p. ej., seleccione Algodón para secar ropa de algodón mojada).
2. Pulse el botón  para secar sin un ciclo de lavado.
3. Seleccione el tipo de secado deseado, pulsando el botón  para los niveles de secado automático, o el botón  para seleccionar el tiempo de secado.

### - Secado automático con niveles seleccionables:

En el modo de secado automático, la lavadora secadora seca la ropa hasta que alcanza el nivel de secado definido. Basta pulsar una vez el botón  para seleccionar automáticamente el máximo nivel de secado disponible para el programa seleccionado. Pulse de nuevo el botón para reducir el nivel de secado.

Están disponibles los siguientes niveles:

Armario : la ropa está completamente seca y lista para ser guardada en el armario sin necesidad de plancha.

Percha : la ropa queda ligeramente húmeda para limitar la formación de arrugas. Es preciso colgar las prendas para que se acaben de secar por completo al aire.

Plancha : las prendas se dejan algo húmedas para facilitar el planchado.

- *Modo de secado temporizado:*

Para seleccionar un tiempo de secado concreto, pulse el botón  hasta que el led del tiempo deseado se ilumine. Es posible definir valores comprendidos entre 180 y 40 minutos. Nota: antes de abrir la puerta tras un secado, respete siempre un tiempo de enfriamiento.



## 5. EMPLEO DE LA CANTIDAD CORRECTA DE DETERGENTE

Abra la bandeja y vierta detergente en los compartimientos correspondientes según se describe en «*Dispensador de Detergente*». Esto solo es necesario si usa un programa de solo lavado o un programa de lavado + secado.

## 6. INICIO DIFERIDO DE UN PROGRAMA.

Para ajustar el inicio en diferido de un programa, consulte el apartado «*Opciones y funciones*».

## 7. INICIO DE UN PROGRAMA.

Pulse el botón de INICIO/PAUSA. El indicador correspondiente se ilumina, la puerta se cierra y el indicador de puerta abierta  se apaga. Para cambiar de programa mientras hay un ciclo en curso, pulse INICIO/PAUSA para detener la lavadora secadora (la luz de INICIO/PAUSA parpadea lentamente en color ámbar); a continuación, seleccione el ciclo que precise y pulse de nuevo INICIO/PAUSA. Para abrir la puerta mientras hay un ciclo en curso, pulse INICIO/PAUSA; si la luz de puerta abierta  se ilumina, se puede abrir la puerta. Pulse de nuevo el botón de INICIO/PAUSA para reanudar el programa desde donde se interrumpió.



## 8. CANCELACIÓN DE UN PROGRAMA EN CURSO (SI SE PRECISA)



Pulse y mantenga pulsado el botón  hasta que la lavadora secadora se detenga.

Si el nivel de agua y la temperatura son lo bastante bajos, la puerta se desbloquea y puede abrirse.

La puerta se mantiene cerrada si queda agua dentro del tambor. Para desbloquear la puerta, encienda la lavadora secadora y seleccione el programa , el agua se vacía y la puerta se desbloquea al final del programa.

## 9. APAGADO DE LA LAVADORA SECADORA AL FINAL DE UN PROGRAMA.

Al final del programa, la luz de puerta abierta  se ilumina. La puerta solo se puede abrir si el símbolo  está iluminado. Compruebe que el símbolo de la puerta desbloqueada esté iluminado y saque la ropa.

Pulse  para apagar la lavadora secadora. Para ahorrar energía, si no se ha apagado manualmente con el botón , la lavadora secadora se apaga al cabo de unos 30 minutos después del final del programa.

Deje la puerta entreabierta para que el interior de la lavadora secadora se pueda secar.

# CONSEJOS Y TRUCOS

## NORMAS PARA SEPARAR LAS PRENDAS DE LA COLADA





- Tipo de tejido/etiqueta de cuidados (algodón, fibras mixtas, sintéticos, lana, prendas de lavado a mano)
- Color (separe las prendas de color y las blancas, lave las prendas de color nuevas por separado)
- Tamaño (lave prendas de diferentes tamaños en la misma carga para mejorar la eficacia del lavado y la distribución del peso dentro del tambor)
- Prendas delicadas (coloque las prendas pequeñas, como las medias de nylon, y las prendas con cierres, como los sujetadores, en una bolsa para la colada o en una funda de almohada con cremallera).

## VACÍE LOS BOLSILLOS

- Objetos como monedas o imperdibles pueden dañar tanto la ropa como el tambor de la lavadora.

## SÍMBOLOS DE LAVADO EN LAS ETIQUETAS DE LA ROPA

El valor indicado en el símbolo del barreño es la máxima temperatura de lavado posible de la prenda.

-  Acción mecánica normal
-  Acción mecánica reducida
-  Acción mecánica muy reducida
-  Solo lavado a mano
-  No lavar

## LIMPIE EL FILTRO DE AGUA CON REGULARIDAD

- Esta acción es necesaria para evitar que el filtro se bloquee e impida que el agua pueda salir correctamente. Consulte el apartado «Limpieza y mantenimiento» / «Limpieza del filtro de agua» en la guía detallada que puede solicitar o descargar desde el sitio web.  [www](#)

## AHORRO DE ENERGÍA Y PROTECCIÓN DEL MEDIO AMBIENTE

- El respeto de los límites de carga que se indican en la tabla de programas optimiza el consumo de energía, agua y detergente y reduce el número de lavados.
- No supere la cantidad de detergente recomendada por el fabricante.
- Ahorre energía utilizando un programa de lavado a 60 °C en lugar de a 90 °C, o utilizando el programa de lavado a 40 °C, en lugar de a 60 °C. Recomendamos usar el programa  60 °C para prendas de algodón; aunque es más largo requiere menos energía.
- Para ahorrar energía y tiempo al lavar y secar, seleccione la velocidad máxima de centrifugado disponible para el programa para reducir el agua residual que queda en la ropa al final del ciclo de lavado.

# TABLA DE PROGRAMAS

Programa	Temperaturas disponibles	Vel. máx. centrifugado (rpm)	Secado	Carga máx. por ciclo de lavado (kg)	Carga máx. por ciclo de secado (kg)	Duración (minutos)	Detergentes y aditivos			Detergente recomendado	
							Prelavado	Principal	Suavizante	En polvo	Gas Licuado
ALGODÓN	0-90°C	1200	✓	7	5	200	-	●	○	✓	✓
SINTÉTICOS	0-60°C	1000	✓	4,5	4	140	-	●	○	✓	✓
RÁPIDO 30'	0-30°C	800	-	3,5	-	30	-	●	○		✓
SPORT	0-40°C	600	✓	4	4	100	-	●	○		✓
LAVA-SECA 45'	30°C	1200	✓	1	1	45	-	●	○		✓
LAVA-SECA 90'	30°C	1200	✓	2	2	90	-	●	○		✓
CENTRIFUGADO + DESAGUADO	-	1200	✓	7	5	10	-	-	-		
ACLARADO + CENTRIFUGADO	-	1200	✓	7	5	50	-	-	○		
ALGODÓN + PRELAVADO	0-90°C	1200	✓	7	5	215	●	●	○	✓	
ECO ALGODÓN (1)	0-60°C	1200	✓	7	5	175	-	●	○	✓	✓
ECO ALGODÓN (2)	0-40°C	1200	✓	7	5	160	-	●	○	✓	✓
LANA	0-40°C	800	✓	2	2	90	-	●	○		✓
DELICADOS	0-30°C	0	✓	1	1	80	-	●	○		✓
COLOR	0-40°C	1200	✓	7	5	125	-	●	○		✓
VARIADA	0-40°C	1000	✓	4,5	4,5	90	-	●	○		✓

✓ Seleccionable/opcional - No seleccionable/aplicable ● Cantidad necesaria ○ Cantidad opcional

Para los programas de lavado con temperaturas superiores a 50 °C, recomendamos utilizar detergente en polvo en vez de líquido y seguir las instrucciones que se indican en el envase del detergente.

- 1) Programa de prueba en cumplimiento con la normativa EN 50229 (Lavado): seleccione el programa a una temperatura de 60 °C.
- 2) Programa largo de algodón: seleccione el programa a una temperatura de 40 °C.

La duración de ciclo que se indica en la pantalla o en el manual es un valor aproximado calculado para condiciones estándar. El tiempo de ciclo actual puede variar en función a distintos factores, como la temperatura y la presión de entrada del agua, la temperatura ambiente, la cantidad de detergente, el tamaño y el tipo de carga, el equilibrio de la carga y cualquier otra función opcional adicional que se haya seleccionado.

## TABLA DE TIEMPOS DE NIVELES DE SECADO AUTOMÁTICOS

Tipo de tejido	Carga máx. (kg)	Armario 	Percha 	Plancha 
ALGODÓN	5	260'	220'	180'
SINTÉTICOS	4	180'	160'	120'
LANA	2	155'	130'	120'

El tiempo indicado es solo indicativo y hace referencia a la carga máxima; con cargas más pequeñas, los tiempos de secado se reducirán.

Programa de prueba en cumplimiento con la normativa EN 50229 (Secado): el secado de la carga menor (2kg) debe realizarse seleccionando el nivel de secado la carga de ropa se debe componer de 2 sábanas, 1 funda y 1 toalla; el secado de la carga que queda debe realizarse seleccionando el nivel de secado .

# PROGRAMAS

Siga las instrucciones que indican los símbolos de lavado de la ropa.

## **ALGODÓN**

para lavar toallas, ropa interior, ropa de mesa y de cama etc. de algodón y lino con un grado de suciedad entre normal y elevado.

## **SINTÉTICOS**

para lavar prendas de fibras sintéticas (como poliéster, poliacrílico, viscosa, etc.) o mezclas de algodón y sintético con un grado de suciedad normal.

## **RÁPIDO 30'**

para limpiar rápidamente prendas con un grado de suciedad bajo: este ciclo solo dura 30 minutos y ahorra tiempo y energía. Carga máxima 3,5 Kg.

## **SPORT**

para lavar tejidos usados en prendas deportivas (chándales, pantalones cortos, etc.) poco sucios; para obtener los mejores resultados es aconsejable no superar la carga máxima indicada en la "Tabla de programas". Se recomienda utilizar detergente líquido y la dosis correspondiente a la media carga.

## **LAVA-SECA 45'**

para lavar y secar rápidamente prendas de algodón y fibra sintética con un grado de suciedad bajo. Este ciclo limpia y seca una carga de ropa de hasta 1 kg en solo 45 minutos.

## **LAVA-SECA 90'**

para lavar y secar rápidamente prendas de algodón y de fibra sintética. Este ciclo limpia y seca una carga de ropa de hasta 2 Kg en solo 90 minutos.

## **CENTRIFUGADO + DESAGUADO**

centrifuga la carga y luego vacía el agua. Para ropa resistente.

## **ACLARADO + CENTRIFUGADO**

aclara y luego centrifuga. Para ropa resistente.

## **ALGODÓN + PRELAVADO**

para lavar toallas, ropa interior, ropa de mesa y de cama etc de algodón y lino resistentes con un grado de suciedad elevado y que precisan prelavado. Use solo detergente en polvo en el «Compartimiento de lavado principal».

## **ECO ALGODÓN**

para lavar ropa de algodón con un grado de suciedad normal. A 40 °C y 60 °C, es el programa estándar de lavado de prendas de algodón más eficiente en el consumo de agua y energía.

## **LANA**

con el programa "Lana" es posible lavar en la lavadora todas las prendas de lana, aún las que contienen la etiqueta "sólo lavado a mano" . Para obtener los mejores resultados utilice un detergente específico y no supere 2 Kg. de ropa.

## **DELICADOS**

para lavar ropa especialmente delicada. Es preferible volver la ropa del revés antes de lavarla.

## **COLOR**

para lavar ropa de algodón de color. Este programa está optimizado para mantener el brillo de los colores incluso tras lavados repetidos.

## **VARIADA**

para lavar prendas de algodón, lino, sintético, fibras y fibras mixtas con un grado de suciedad entre bajo y normal.

# OPCIONES Y FUNCIONES

**OPCIONES directamente seleccionables pulsando el botón correspondiente**

! Si la opción seleccionada no es compatible con el programa fijado, se emite una señal acústica de advertencia y la luz del indicador parpadea tres veces. La opción no está seleccionada.

## **INICIO DIFERIDO**

Para ajustar un inicio diferido para el programa seleccionado, pulse el botón hasta que el led del aplazamiento deseado se ilumine. (9h-6h-3h). Para cancelar el inicio diferido, pulse de nuevo el botón hasta que todas las luces de led se apaguen.

## **MEDIO CENTRIFUGADO**

Esta opción reduce la velocidad de centrifugado del programa de lavado seleccionado a la mitad.

## **ACLARADO INTENSIVO**

Seleccionar esta opción añade un aclarado adicional, garantizando una eliminación del detergente óptima. Es especialmente aconsejable para las personas de piel sensible.

---

#### GUÍA DE MANTENIMIENTO Y LOCALIZACIÓN Y SOLUCIÓN DE AVERÍAS

Veáanse las **Instrucciones de uso** para obtener instrucciones sobre procedimientos de mantenimiento y problemas de localización y solución de averías.



#### DOCUMENTACIÓN TÉCNICA

La documentación técnica con las cifras de consumo de energía se puede descargar del sitio web de Whirlpool <http://docs.whirlpool.eu>

#### CONTACTAR CON EL SERVICIO POSTVENTA

Al contactar con el Servicio Postventa deberá facilitar los códigos que se indican en la etiqueta adhesiva situada en el lado interior de la puerta. El número de teléfono se indica en el folleto de garantía.

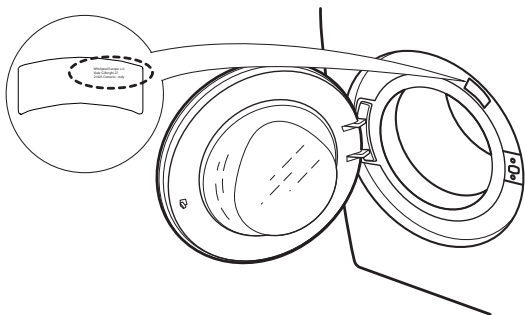

#### CÓMO RECIBIR LAS INSTRUCCIONES DE USO

- > Con una llamada al Servicio Postventa
- > Con este código QR



- > Descargando la guía del sitio web de Whirlpool <http://docs.whirlpool.eu>

Para ello debe introducir el código comercial correcto del producto, que se indica en la etiqueta adhesiva.



# GUIA DE CONSULTA DIÁRIA



## OBRIGADO POR TER ADQUIRIDO UM PRODUTO WHIRLPOOL.

Para beneficiar de uma assistência mais completa, registre o seu aparelho em [www.whirlpool.eu/register](http://www.whirlpool.eu/register)



Transfira as **Instruções de utilização** a partir do website <http://docs.whirlpool.eu>  
Siga as instruções contidas na última página.

Leia o *Guias de saúde e segurança e instalação* atentamente antes de utilizar este aparelho.



Antes de utilizar este aparelho, é necessário retirar os parafusos de transporte.

Para obter instruções mais detalhadas sobre como os retirar, consulte o *Guias de saúde e segurança e instalação*.

## DESCRIÇÃO DO PRODUTO

### MÁQUINA

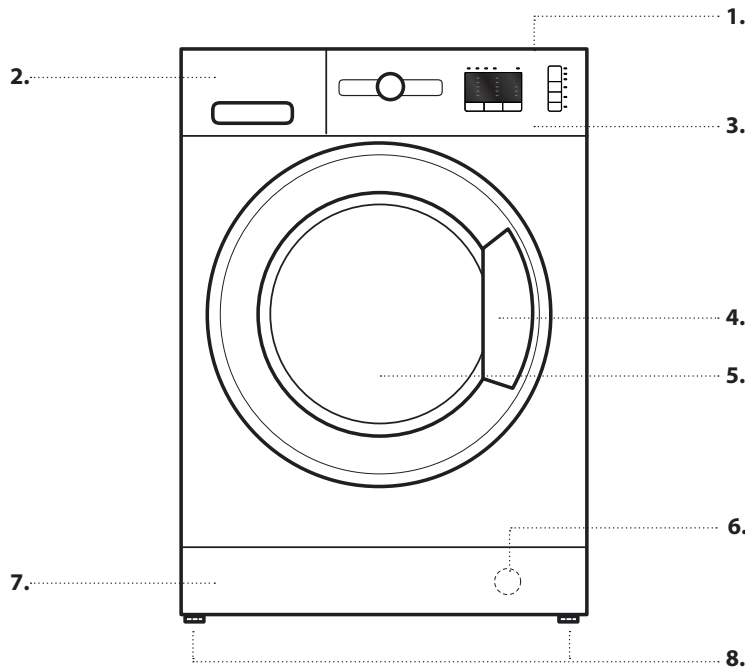

1. Último
2. Gaveta do detergente
3. Painel de controlo
4. Puxador
5. Porta
6. Filtro de água - atrás do painel de resguardo
7. Painel de resguardo amovível
8. Pés ajustáveis (2)

### PAINEL DE CONTROLO

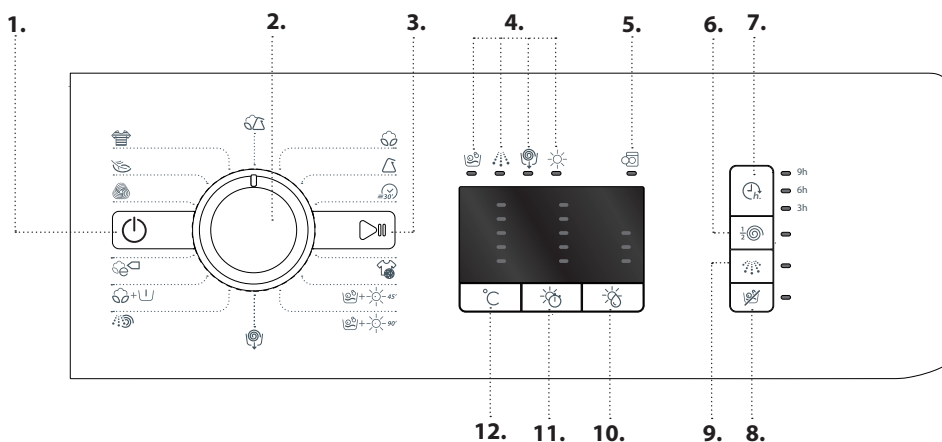

1. Botão On/Off
2. Seletor de programas
3. Botão Início/Pausa
4. Led fase de lavagem e secagem
5. Led Porta aberta/Fim de ciclo
6. Botão Meia centrifugação
7. Botão Início Diferido
8. Apenas secagem
9. Botão Enxaguamento Intensivo
10. Botão Nível de secagem
11. Botão Tempo de secagem
12. Botão Temperatura

## GAVETA DO DETERGENTE

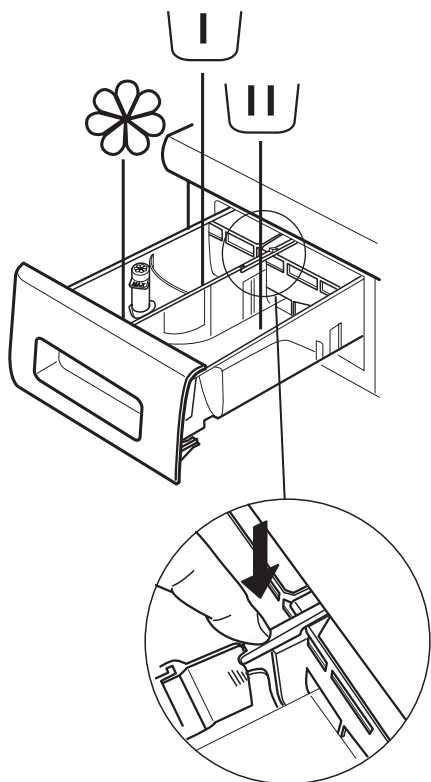

### Compartimento de pré-lavagem

- Detergente para pré-lavagem



### Compartimento de lavagem principal

- Detergente para lavagem principal
- Tira-nódoas
- Descalcificador



### Compartimento do amaciador

- Amaciador
- Goma líquida

**Coloque amaciador ou goma no compartimento sem nunca exceder a marca "max".**

### Botão de desbloqueio

(prima para retirar a gaveta do detergente, para limpeza).

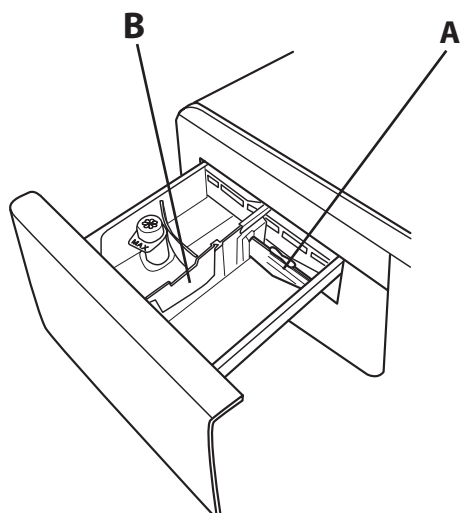

Utilize, preferencialmente, a divisória **A** sempre que lavar utilizando um detergente líquido, para assegurar a utilização da quantidade de detergente adequada (a divisória está incluída na embalagem que contém as instruções).

Mova a divisória para o compartimento **B** sempre que utilizar um detergente em pó.

## PRIMEIRA UTILIZAÇÃO

Consulte a secção "UTILIZAÇÃO DIÁRIA" para mais instruções sobre como seleccionar e iniciar um programa.

### PRIMEIRO CICLO

Remova todos os detritos de fabrico:



1. Selecione o programa  a uma temperatura de 90 °C.
2. Adicione uma pequena quantidade de detergente ao compartimento de lavagem principal da gaveta do detergente (no máximo 1/3 da quantidade recomendada pelo fabricante de detergente para roupa com um grau de sujidade ligeiro).
3. Inicie o programa **sem carregar a máquina de lavar e secar** (com a cuba vazia).



# UTILIZAÇÃO DIÁRIA

Para mais informações sobre as funções disponíveis, poderá solicitar ou transferir um guia mais detalhado a partir do website, seguindo as instruções fornecidas na última página.  [www](#)



## 1. COMO CARREGAR A ROUPA NA MÁQUINA.

- Prepare a roupa de acordo com as recomendações da secção "SUGESTÕES E RECOMENDAÇÕES". - Abra a porta e introduza a roupa na cuba, sem exceder a capacidade de carga máxima indicada na *Tabela de programas*. 
- Feche a porta, pressionando até ouvir o bloqueio do trinco e certifique-se que não existe roupa presa entre o vidro da porta e a vedação de borracha.  

## 2. ABRIR A TORNEIRA

Assegure-se de que a máquina de lavar está ligada à canalização de água. Abra a torneira da água. 

## 3. COMO LIGAR A MÁQUINA DE LAVAR E SECAR.

Prima a tecla ; a luz  pisca lentamente.

## 4. COMO SELECIONAR UM PROGRAMA E PERSONALIZAR UM CICLO.

Este aparelho dispõe das seguintes funções:

- Apenas lavagem
- Lavagem e secagem
- Apenas secagem

### Apenas lavagem

Selecione o programa requerido com o seletor de PROGRAMAS. A máquina de lavar e secar apresenta automaticamente a temperatura máxima especificada para o programa selecionado através do Led correspondente. Prima o botão relevante para modificar a temperatura.

- Premindo o botão , reduz a temperatura progressivamente, até um mínimo de 20°C. Premindo o botão novamente irá retroceder para a temperatura máxima permitida para o programa.



Selecione as opções requeridas (se necessário).

- Prima o botão para selecionar a opção; a luz do respetivo botão acende-se.
- Prima de novo o botão para cancelar a opção; a luz apaga-se.

! Se a opção selecionada não for compatível com o programa definido, ouvirá um sinal de aviso de erro e a luz do indicador pisca três vezes. A opção não foi selecionada.

### Lavagem e secagem

Para lavar e secar roupa sem interrupções entre os ciclos de lavagem e de secagem assegure-se que a carga de roupa não excede a capacidade de carga máxima de roupa para secagem permitida para o programa selecionado (ver coluna "Carga máx. para ciclo de secagem" na *Tabela de programas*).

1. Siga as instruções contidas na secção "Apenas lavagem" para selecionar e personalizar um programa, se necessário.
2. Selecione o tipo de secagem desejado premindo o botão  para os níveis de secagem automática ou o botão  para definir o tempo de secagem.

- *Secagem automática com níveis selecionáveis:*

Com o modo de secagem automático, a máquina de lavar e secar seca a roupa até atingir o nível de secagem definido.

Premindo o botão  uma vez, seleciona automaticamente o nível de secagem mais elevado para o programa selecionado. Prima novamente o botão para reduzir o nível de secagem.

Estão disponíveis os seguintes níveis:

Roupeiro : a roupa fica completamente seca e pronta a ser arrumada no roupeiro sem necessitar de ser engomada.

Cabide : a roupa fica ligeiramente húmida para minimizar a formação de vincos. A roupa deve ser pendurada para secar ao ar completamente.

Ferro : a roupa fica razoavelmente húmida para que seja mais fácil de engomar.



- *Modo de secagem com temporizador:*

Para definir um tempo de secagem específico, prima o botão  até que o led correspondente ao tempo de secagem desejado se acenda. É possível definir valores entre 180 e 40 minutos.

Para lavar uma carga de roupa superior ao limite permitido para secagem (ver a coluna "Carga máx. para ciclo de secagem" na *Tabela de programas*), remova algumas peças de roupa uma vez concluído o ciclo de lavagem e antes de iniciar o ciclo de secagem. Proceda da seguinte forma:



1. Siga as instruções contidas na secção "Apenas lavagem" para selecionar e personalizar um programa, se necessário.
2. Não inclua um ciclo de secagem.
3. Uma vez concluído o ciclo de lavagem, abra a porta e remova algumas peças de roupa para reduzir a carga. Siga as instruções contidas na secção "Apenas secagem".

NOTA: concluído o ciclo de secagem, deixe sempre a roupa arrefecer durante algum tempo antes de abrir a porta da máquina.

Sempre que utilizar os dois ciclos  e  pré-definidos não necessita de selecionar e iniciar um ciclo de secagem.

### Apenas secagem

Esta função é utilizada apenas para secar uma carga de roupa molhada lavada previamente na máquina de lavar ou à mão.

1. Selecione um programa adequado à carga de roupa que deseja secar (p. ex., selecione o programa Algodão para secar roupa em algodão).
2. Prima o botão  para secar sem utilizar um ciclo de lavagem.
3. Selecione o tipo de secagem desejado premindo o botão  para os níveis de secagem automática ou o botão  para definir o tempo de secagem.

- *Secagem automática com níveis selecionáveis:*

Com o modo de secagem automático, a máquina de lavar e secar seca a roupa até atingir o nível de secagem definido.

Premindo o botão  uma vez, seleciona automaticamente o nível de secagem mais elevado para o programa selecionado. Prima novamente o botão para reduzir o nível de secagem.

Estão disponíveis os seguintes níveis:

Roupeiro : a roupa fica completamente seca e pronta a ser arrumada no roupeiro sem necessitar de ser engomada.

Cabide : a roupa fica ligeiramente húmida para minimizar a formação de vincos. A roupa deve ser pendurada para secar ao ar completamente.

Ferro : a roupa fica razoavelmente húmida para que seja mais fácil de engomar.

- *Modo de secagem com temporizador:*

Para definir um tempo de secagem específico, prima o botão  até que o led correspondente ao tempo de secagem desejado se acenda. É possível definir valores entre 180 e 40 minutos.

NOTA: concluído o ciclo de secagem, deixe sempre a roupa arrefecer durante algum tempo antes de abrir a porta da máquina.



## 5. UTILIZAR A QUANTIDADE CORRETA DE DETERGENTE.

Puxe a gaveta e verta o detergente nos respetivos compartimentos, tal como descrito na secção “*Gaveta do Detergente*”. Esta operação só é necessária quando utilizar um programa de apenas lavagem ou um programa de lavagem + secagem.

## 6. COMO DIFERIR O INÍCIO DE UM PROGRAMA.

Para definir o diferimento de um programa, consulte a secção “*Opções e Funções*”.

## 7. COMO INICIAR UM PROGRAMA.

Prima o botão INÍCIO/PAUSA. O indicador luminoso correspondente acende-se, a porta fica bloqueada e o indicador de porta aberta  apaga-se. Para alterar o programa enquanto um ciclo está a decorrer, prima o botão INÍCIO/PAUSA para parar a máquina de lavar e secar (o indicador do botão INÍCIO/PAUSA pisca na cor âmbar lentamente); em seguida, seleccione o ciclo requerido e prima o botão INÍCIO/PAUSA novamente. Para abrir a porta da máquina enquanto um ciclo está a decorrer, prima o botão INÍCIO/PAUSA; é possível abrir a porta quando o símbolo da mesma  se acender. Prima o botão INÍCIO/PAUSA novamente para reiniciar o programa a partir do ponto em que foi interrompido.



## 8. COMO CANCELAR UM PROGRAMA EM EXECUÇÃO (SE NECESSÁRIO)



Prima e mantenha premido o botão  até que a máquina de lavar e secar pare.

Se o nível da água e a temperatura forem baixos o suficiente, a porta é desbloqueada e pode ser aberta.

A porta permanecerá bloqueada se existir água na cuba. Para desbloquear a porta, ligue a máquina de lavar e sacar e seleccione o programa , a água é esvaziada e a porta é desbloqueada quando o programa é concluído.

## 9. COMO DESLIGAR A MÁQUINA DE LAVAR E SECAR APÓS A CONCLUSÃO DE UM PROGRAMA.

No final do programa, o indicador luminoso de porta aberta  acende-se. A porta apenas pode ser aberta quando o símbolo  se acender. Verifique se o símbolo de porta desbloqueada está aceso e, em seguida, abra a porta e retire a roupa do seu interior.

Prima  para desligar a máquina de lavar e secar. Para poupar energia, se a máquina não for desligada manualmente através do botão , a mesma desliga-se automaticamente aproximadamente 30 minutos após o final do programa.

Deixe a porta da máquina de lavar e secar entreaberta para que o seu interior seque.

# SUGESTÕES E RECOMENDAÇÕES

## REGRAS PARA A SEPARAÇÃO DE ROUPA

- Tipo de tecido/indicações de cuidados a ter com a roupa presentes na etiqueta (algodão, fibras mistas, sintéticos, lã, peças de lavagem à mão)
- Cores (separe as peças de cor das peças brancas, lave as peças de cor novas em separado)
- Tamanho (lave juntamente roupas de diferentes tamanhos a fim de melhorar a eficiência da lavagem e a distribuição de peso dentro da cuba)
- Peças de roupa delicadas (coloque as peças pequenas, tais como as meias de nylon e peças com fechos de correr como, por exemplo, soutiens num saco para roupa ou numa fronha de almofada com um fecho).





## ESVAZIAR OS BOLSOS

- Objetos como moedas ou isqueiros podem danificar a roupa e o tambor da máquina de lavar e secar.

## SÍMBOLOS DE LAVAGEM

### PRESENTES NAS ETIQUETAS DA ROUPA

O valor indicado no símbolo em forma de recipiente de lavagem corresponde à temperatura máxima possível para a lavagem da peça em questão.

-  Ação mecânica normal
-  Ação mecânica reduzida
-  Ação mecânica muito reduzida
-  Só lavagem à mão
-  Não lavar

## LIMPAR O FILTRO DE ÁGUA REGULARMENTE

- É necessário limpar o filtro regularmente para evitar que o mesmo entupa, impedindo a drenagem correta da água. Ver a secção "Limpeza e Manutenção" / "Limpar o filtro de água" do guia detalhado que poderá ser solicitado ou transferido a partir do website.  [www](#)

## POUPANÇA DE ENERGIA E PROTEÇÃO DO AMBIENTE

- O cumprimento dos limites de carga indicados na tabela de programas irá otimizar o consumo de energia, água e detergente, bem como reduzir os tempos de lavagem.
- Não exceda as quantidades de detergente recomendadas pelo fabricante do mesmo.
- Poupe energia, selecionando um programa de lavagem a 60 °C em vez de programa de lavagem a 90 °C, ou selecionando um programa de lavagem a 40 °C em vez de a 60 °C. Recomendamos que utilize o programa  a 60 °C para peças de algodão, o qual consome menos energia apesar de ter uma maior duração.
- Para poupar energia e tempo de lavagem e secagem, selecione a maior velocidade de centrifugação possível, reduzindo, assim, a quantidade de água residual que permanece nas peças de roupa no final do ciclo de lavagem.

# TABELA DE PROGRAMAS

Programa	Temperaturas disponíveis	Veloc. máx. centrif. (rpm)	Secagem	Carga máx. para ciclo de lavagem (kg)	Carga máx. para ciclo de secagem (kg)	Duração (minutos)	Detergentes e aditivos			Detergente recomendado	
							Pré-lavagem	Lavagem	Amaciador	Det. em pó	Gás liquefeito
ALGODÃO	0-90°C	1200	✓	7	5	200	-	●	○	✓	✓
SINTÉTICOS	0-60°C	1000	✓	4,5	4	140	-	●	○	✓	✓
RÁPIDO 30'	0-30°C	800	-	3,5	-	30	-	●	○		✓
SPORT	0-40°C	600	✓	4	4	100	-	●	○		✓
LAVA E SECA 45'	30°C	1200	✓	1	1	45	-	●	○		✓
LAVA E SECA 90'	30°C	1200	✓	2	2	90	-	●	○		✓
CENTRIFUGAÇÃO + DESCARGA	-	1200	✓	7	5	10	-	-	-		
ENXAGUAMENTO + CENTRIFUGAÇÃO	-	1200	✓	7	5	50	-	-	○		
ALGODÃO + PRÉ-LAVAGEM	0-90°C	1200	✓	7	5	215	●	●	○	✓	
ECO ALGODÃO (1)	0-60°C	1200	✓	7	5	175	-	●	○	✓	✓
ECO ALGODÃO (2)	0-40°C	1200	✓	7	5	160	-	●	○	✓	✓
LÃ	0-40°C	800	✓	2	2	90	-	●	○		✓
DELICADOS	0-30°C	0	✓	1	1	80	-	●	○		✓
COLORIDOS	0-40°C	1200	✓	7	5	125	-	●	○		✓
MISTA	0-40°C	1000	✓	4,5	4,5	90	-	●	○		✓

✓ Seleccionável/opcional - Não seleccionável/aplicável ● Quantidade requerida ○ Quantidade opcional

Para os programas de lavagem com temperaturas acima dos 50 °C, recomendamos a utilização de um detergente em pó ao invés de um detergente líquido, bem como que siga as instruções presentes na embalagem do detergente.

- 1) Programa de teste em conformidade com a Norma Europeia 50229 (Lavagem): seleccione o programa com uma temperatura de 60 °C.
- 2) Programa de algodão longo: seleccione o programa com uma temperatura de 40 °C.

A duração do ciclo indicada no visor ou no manual corresponde a uma estimativa de tempo calculada para condições normais. A duração real do ciclo pode variar consoante um número de diferentes fatores, tais como a temperatura e a pressão da entrada de água, a temperatura ambiente, a quantidade de detergente utilizada, as dimensões e o tipo da carga de roupa, o equilíbrio da carga e quaisquer funções opcionais adicionais seleccionadas.

## DIAGRAMA DE TEMPORIZAÇÃO DOS NÍVEIS DE SECAGEM AUTOMÁTICA

Tipo de tecido	Carga máx. (kg)	Roupeiro	Cabide	Ferro
ALGODÃO	5	260'	220'	180'
SINTÉTICOS	4	180'	160'	120'
LÃ	2	155'	130'	120'

O tempo apresentado é puramente indicativo e diz respeito à carga máxima possível; para cargas de roupa menores os tempos de secagem serão mais curtos.

Programa de teste em conformidade com a Norma Europeia 50229 (Secagem): a secagem da carga menor (2kg) deve ser efectuada seleccionando o nível de secagem , a carga da máquina de lavar roupa deve ser composta por 2 lençóis, 1 fronha e 1 toalha de rosto; a secagem da carga restante deve ser efectuada seleccionando o nível de secagem .

# PROGRAMAS

Siga as instruções indicadas nos símbolos de lavagem das peças de roupa.

## **ALGODÃO**

para a lavagem de toalhas, roupa interior, toalhas de mesa, roupa de cama, etc. em algodão ou linho normalmente ou muito sujas.

## **SINTÉTICOS**

para a lavagem de fibras sintéticas (tais como, poliéster, poliacrílico, viscose, etc.) ou algodão/misturas sintéticas.

## **RÁPIDO 30'**

para a lavagem rápida de peças levemente sujas: este ciclo tem uma duração de apenas 30 minutos, poupando tempo e energia. Carga máxima 3,5 kg.

## **SPORT**

para lavar tecidos de vestuário desportivo (fatos de treino, calções, etc.) pouco sujos; para obter os melhores resultados, recomenda-se não superar a carga máxima indicada na "Tabela dos programas". Recomenda-se o uso de detergente líquido, na dose adequada para a meia carga.

## **LAVA E SECA 45'**

para a lavagem e a secagem rápidas de peças em algodão e fibras sintéticas ligeiramente sujas. Este ciclo lava e seca cargas de roupa até 1 kg em apenas 45 minutos.

## **LAVA E SECA 90'**

para a lavagem e a secagem rápidas de peças em algodão e fibras sintéticas. Este ciclo lava e seca cargas de roupa até 2 kg em apenas 90 minutos.

## **CENTRIFUGAÇÃO + DESCARGA**

Centrifuga a carga e, em seguida, esvazia a água. Para peças resilientes.

## **ENXAGUAMENTO + CENTRIFUGAÇÃO**

enxagua e, em seguida, centrifuga. Para peças resilientes.

## **ALGODÃO + LAVAGEM**

para a lavagem de toalhas, roupa interior, toalhas de mesa, roupa de cama, etc. em algodão ou linho muito sujas que necessitam de pré-lavagem. Utilize apenas um detergente em pó, que deverá ser colocado no "Compartimento de lavagem principal".

## **ECO ALGODÃO**

para a lavagem de peças em algodão normalmente sujas. Programa para roupa de algodão normal a 40 °C e 60 °C e o mais eficiente em termos de consumo de água e energia.

## **LÃ**

com o programa "Lã" é possível lavar na máquina todas as roupas de lã, mesmo aquelas com a etiqueta "lavar somente à mão" . Para obter os melhores resultados, use um detergente específico e não supere 2 kg de peso.

## **DELICADOS**

para a lavagem de peças particularmente delicadas. Preferencialmente, deverá virar as peças do avesso antes de lavar.

## **COLORIDOS**

para a lavagem de peças de cor em algodão. Este programa está otimizado para manter a vivacidade das cores mesmo após repetidas lavagens.

## **MISTA**

para a lavagem de peças em algodão, linho, fibras sintéticas e mistas ligeiramente ou normalmente sujas.

# OPÇÕES E FUNÇÕES

## OPÇÕES selecionáveis diretamente através do botão relacionado

! Se a opção selecionada não for compatível com o programa definido, ouvirá um sinal de aviso de erro e a luz do indicador pisca três vezes. A opção não foi selecionada.

## **INÍCIO DIFERIDO**

Para definir um início diferido para o programa selecionado, prima o botão até que o LED correspondente ao início diferido desejado se acenda (9h - 6h - 3h). Para cancelar o início diferido, prima o botão até que todos os indicadores luminosos se apaguem.

## **MEIA CENTRIFUGAÇÃO**

Esta opção reduz a velocidade de centrifugação do programa de lavagem para metade.

## **ENXAGUAMENTO INTENSIVO**

Esta opção oferece um enxaguamento adicional, garantindo a remoção ideal do detergente. É particularmente adequada para quem possua uma pele sensível.

#### GUIA DE MANUTENÇÃO E RESOLUÇÃO DE PROBLEMAS

Consulte as **Instruções de utilização** para mais informações sobre os procedimentos de manutenção e a resolução de problemas.

#### DOCUMENTAÇÃO TÉCNICA

A documentação técnica contendo os valores de consumo de energia pode ser transferida a partir do website da Whirlpool em <http://docs.whirlpool.eu>



#### CONTACTAR O SERVIÇO PÓS-VENDA

Ao contactar o Serviço Pós-Venda deverá fornecer os códigos contidos na etiqueta adesiva existente na parte interior da porta da máquina. O número de telefone encontra-se indicado no livro da garantia.

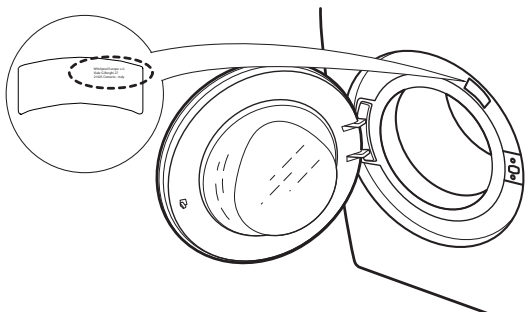

#### COMO RECEBER AS INSTRUÇÕES DE UTILIZAÇÃO

- > Contacte o Serviço Pós-Venda através de telefone
- > Utilize este Código QR



- > Transfira o guia a partir do website da Whirlpool <http://docs.whirlpool.eu>

Para tal, deverá introduzir o código comercial do produto correto indicado na etiqueta adesiva.

Whirlpool® é uma marca registada da Whirlpool, USA.





# ΚΑΘΗΜΕΡΙΝΟΣ ΟΔΗΓΟΣ ΑΝΑΦΟΡΑΣ



**ΣΑΣ ΕΥΧΑΡΙΣΤΟΥΜΕ ΠΟΥ ΑΓΟΡΑΣΑΤΕ ΕΝΑ ΠΡΟΪΟΝ WHIRLPOOL.**

Για περισσότερη υποστήριξη, καταχωρήστε τη συσκευή σας στην ιστοσελίδα [www.whirlpool.eu/register](http://www.whirlpool.eu/register)



Κατεβάστε τις **Οδηγίες χρήσης** από την ιστοσελίδα <http://docs.whirlpool.eu> Ακολουθήστε τη διαδικασία που περιγράφεται στην τελευταία σελίδα.

Πριν χρησιμοποιήσετε αυτή τη συσκευή, διαβάστε προσεκτικά το περιεχόμενο του Οδηγός Υγείας Και Ασφαλείας Και Εγκατάστασης.



Πριν από τη χρήση της συσκευής, πρέπει να αφαιρεθούν τα μπουλόνια μεταφοράς.

Για περισσότερες πληροφορίες σχετικά με το πώς θα αφαιρέσετε τα μπουλόνια μεταφοράς δείτε τον Οδηγός Υγείας Και Ασφαλείας Και Εγκατάστασης.

## ΠΕΡΙΓΡΑΦΗ ΠΡΟΪΟΝΤΟΣ

### ΣΥΣΚΕΥΗ

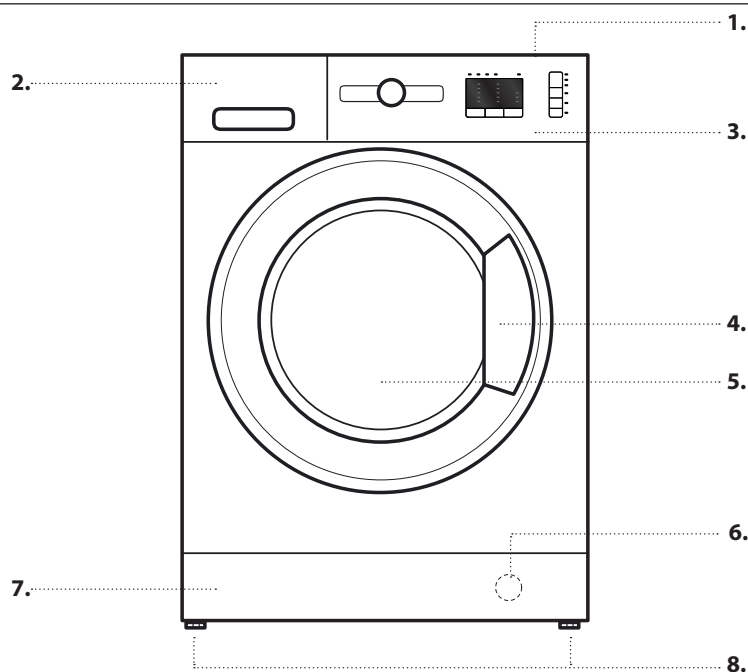

1. Τελευταίο
2. Θήκη απορρυπαντικού
3. Πίνακας ελέγχου
4. Χειρολαβή
5. Πόρτα
6. Φίλτρο νερού - πίσω από το εμπρόσθιο πάνελ
7. Αφαιρούμενο εμπρόσθιο πάνελ
8. Ρυθμιζόμενα ποδαράκια (2)

### ΠΙΝΑΚΑΣ ΕΛΕΓΧΟΥ

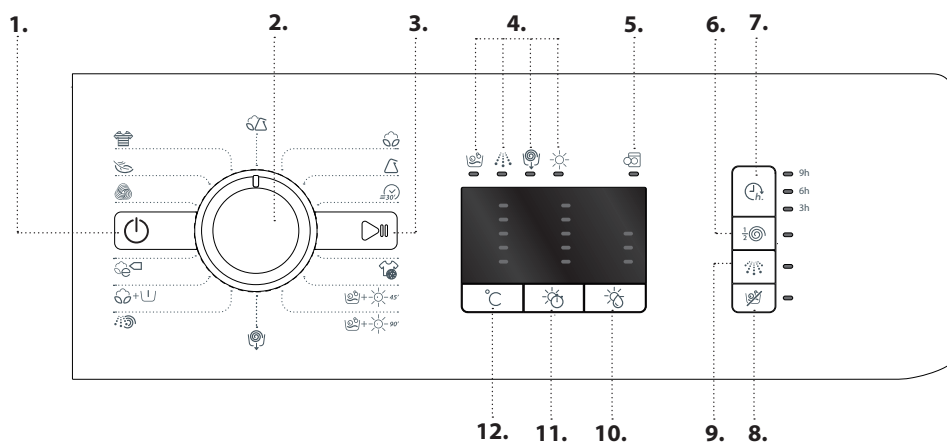

1. Κουμπί Ενεργοποίηση/ Απενεργοποίηση (On/Off)
2. Διακόπτης επιλογής προγράμματος
3. Κουμπί Έναρξη/Παύση
4. Led φάσεων πλύσης και στεγνώματος
5. Led ανοιχτής πόρτας/τέλους κύκλου
6. Κουμπί Μισό στύψιμο
7. Κουμπί Καθυστερήσης έναρξη
8. Κουμπί Μόνο στέγνωμα
9. Κουμπί Εντατικό ξέβγαλμα
10. Κουμπί Επίπεδο στεγνώματος
11. Κουμπί Χρόνος στεγνώματος
12. Κουμπί Στυψίματος

## ΘΗΚΗ ΑΠΟΡΡΥΠΑΝΤΙΚΟΥ

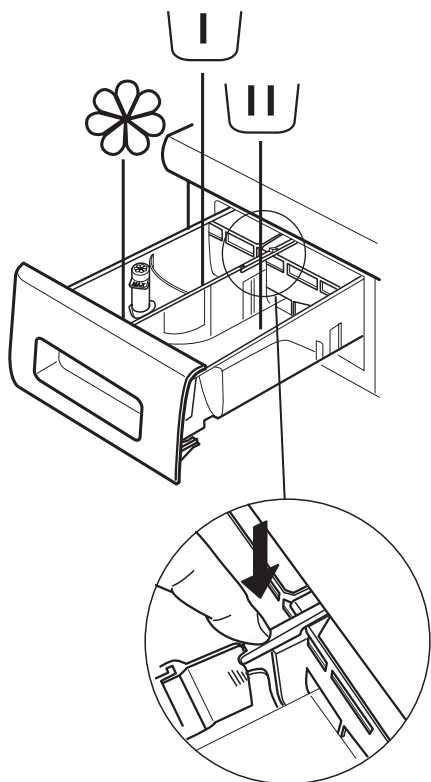

### Θέση πρόπλυσης

- Απορρυπαντικό για την πρόπλυση



### Θέση κύριας πλύσης

- Απορρυπαντικό για την κύρια πλύση
- Καθαριστικό λεκέδων
- Αποσκληρυντικό νερού



### Θέση μαλακτικού

- Μαλακτικό
- Υγρή κόλλα

**Ρίξτε μαλακτικό ή διάλυμα κόλλας στη θέση χωρίς να ξεπεράσετε τη μέγιστη στάθμη "max".**

### Κουμπί αποδέσμευσης

(πατήστε το για να αφαιρέσετε το δίσκο καθαρισμού).

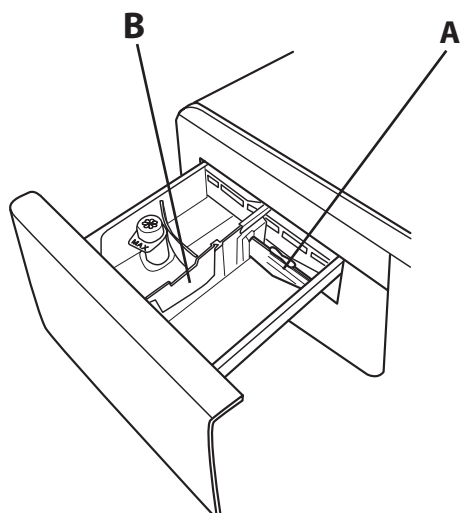

Χρησιμοποιήστε κατά προτίμηση το διαμέρισμα **A** όταν πλένετε με υγρό απορρυπαντικό πλυσίματος, προκειμένου να διασφαλίσετε ότι χρησιμοποιείτε τη σωστή ποσότητα απορρυπαντικού (το διαμέρισμα περιλαμβάνεται στη σακούλα που περιέχει τις οδηγίες). Μετακινήστε το διαμέρισμα στην υποδοχή **B** όταν χρησιμοποιείτε απορρυπαντικό σε σκόνη.

## ΠΡΩΤΗ ΧΡΗΣΗ

Για οδηγίες σχετικά με την επιλογή και την έναρξη ενός προγράμματος, δείτε την ενότητα ΚΑΘΗΜΕΡΙΝΗ ΧΡΗΣΗ.

### ΠΡΩΤΟΣ ΚΥΚΛΟΣ ΛΕΙΤΟΥΡΓΙΑΣ

Αφαιρέστε τυχόν κατασκευαστικά υπολείμματα:

1. Επιλέξτε το πρόγραμμα  σε θερμοκρασία 90 °C.
2. Προσθέστε μικρή ποσότητα απορρυπαντικού σε σκόνη (έως το 1/3 της συνιστώμενης ποσότητας από τον κατασκευαστή του απορρυπαντικού για ελαφρώς λερωμένα ρούχα) στο θάλαμο κύριας πλύσης της θήκης απορρυπαντικού.
3. Ξεκινήστε το πρόγραμμα **χωρίς να φορτώσετε το πλυντήριο στεγνωτήριο** (με άδειο κάδο).



# ΚΑΘΗΜΕΡΙΝΗ ΧΡΗΣΗ

Για περισσότερες πληροφορίες σχετικά με τις λειτουργίες, μπορείτε να ζητήσετε έναν πιο λεπτομερή οδηγό ή να τον κατεβάσετε από την ιστοσελίδα ακολουθώντας τις οδηγίες που παρέχονται στην τελευταία σελίδα. 

## 1. ΦΟΡΤΩΣΗ ΡΟΥΧΩΝ.

- Προετοιμάστε τα ρούχα σύμφωνα με τις συστάσεις στην ενότητα "ΥΠΟΔΕΙΞΕΙΣ ΚΑΙ ΣΥΜΒΟΥΛΕΣ". - Ανοίξτε την πόρτα και φορτώστε τα ρούχα στον κάδο, χωρίς να ξεπερνάτε τη μέγιστη ικανότητα φορτίου που υποδεικνύεται στον Πίνακα προγραμμάτων.
- Κλείστε την πόρτα, πιέζοντας έως ότου ακουστεί η ασφάλιση του μανδάλου, και βεβαιωθείτε ότι δεν υπάρχουν ρούχα παγιδευμένα ανάμεσα στο τζάμι της πόρτας και στο λάστιχο.





## 2. ΑΝΟΙΞΤΕ ΤΗ ΒΡΥΣΗ ΤΟΥ ΝΕΡΟΥ

Βεβαιωθείτε ότι το πλυντήριο ρούχων είναι συνδεδεμένο στο δίκτυο ύδρευσης. Ανοίξτε τη βρύση του νερού.



## 3. ΕΝΕΡΓΟΠΟΙΗΣΗ ΤΟΥ ΠΛΥΝΤΗΡΙΟΥ ΣΤΕΓΝΩΤΗΡΙΟΥ.

Πατήστε το κουμπί . τα λαμπάκι  αναβοσβήνει αργά.

## 4. ΕΠΙΛΟΓΗ ΠΡΟΓΡΑΜΜΑΤΟΣ ΚΑΙ ΠΡΟΣΑΡΜΟΓΗ ΕΝΟΣ ΚΥΚΛΟΥ.

Οι παρακάτω οδηγίες μπορούν να επιλεγθούν με αυτή τη συσκευή:

- Μόνο πλύσιμο
- πλύσιμο και στέγνωμα
- Μόνο στέγνωμα

### Μόνο πλύσιμο

Επιλέξτε το απαιτούμενο πρόγραμμα με τον επιλογέα ΠΡΟΓΡΑΜΜΑΤΟΣ. Το πλυντήριο στεγνωτήριο εμφανίζει αυτόματα τη μέγιστη θερμοκρασία που προβλέπεται για το επιλεγμένο πρόγραμμα, μέσω του αντίστοιχου led. Πατήστε το αντίστοιχο κουμπί για να αλλάξετε τη θερμοκρασία.

- Πατώντας το κουμπί  η θερμοκρασία μειώνεται σταδιακά, έως το ελάχιστο των 20 °C. Πατώντας ξανά το κουμπί επανέρχεται η μέγιστη θερμοκρασία που επιτρέπεται από το πρόγραμμα.

Κάντε τις απαιτούμενες επιλογές (εάν είναι απαραίτητο).



- Πατήστε το κουμπί για να επιλέξετε τη ρύθμιση, το αντίστοιχο λαμπάκι στο κουμπί ανάβει.
- Πατήστε το κουμπί ξανά για να ακυρώσετε την επιλογή, το λαμπάκι σβήνει.

! Αν η επιλογή που κάνατε δεν είναι συμβατή με το επιλεγμένο πρόγραμμα, ηχεί ένας προειδοποιητικός ήχος σφάλματος και η ενδεικτική λυχνία αναβοσβήνει τρεις φορές. Η επιλογή δεν έχει γίνει.

### Πλύσιμο και στέγνωμα

Για να πλύνετε και να στεγνώσετε ένα φορτίο ρούχων χωρίς διακοπή ανάμεσα στον κύκλο πλύσης και τον κύκλο στεγνώματος, βεβαιωθείτε ότι το φορτίο ρούχων δεν ξεπερνά το μέγιστο επιτρεπόμενο φορτίο στεγνώματος για το επιλεγμένο πρόγραμμα (δείτε τη στήλη "Μέγιστο φορτίο για τον κύκλο στεγνώματος" στον Πίνακα προγραμμάτων).



1. Ακολουθήστε τις οδηγίες που παρέχονται στην παράγραφο "Μόνο πλύσιμο" για να επιλέξετε και, εάν είναι απαραίτητο, να προσαρμόσετε το απαιτούμενο πρόγραμμα.

2. Επιλέξτε τον τύπο στεγνώματος πατώντας το κουμπί  για αυτόματα επίπεδα στεγνώματος ή το κουμπί  για να επιλέξετε το χρόνο στεγνώματος.

- Αυτόματος τρόπος στεγνώματος με δυνατότητα επιλογής επιπέδων:

Στην αυτόματη λειτουργία στεγνώματος, το πλυντήριο στεγνωτήριο στεγνώνει τα ρούχα έως ότου επιτευχθεί το επιλεγμένο επίπεδο στεγνώματος. Πατώντας το κουμπί  μία φορά, αυτόματα επιλέγεται το μέγιστο διαθέσιμο επίπεδο στεγνώματος για το επιλεγμένο πρόγραμμα. Πατήστε το κουμπί ξανά για να μειώσετε το επίπεδο στεγνώματος.

Διατίθενται τα ακόλουθα επίπεδα:

Για τη ντουλάπα : τα ρούχα είναι εντελώς στεγνά και έτοιμα να τοποθετηθούν στη ντουλάπα χωρίς σιδέρωμα. Για την κρεμάστρα : τα ρούχα παραμένουν ελαφρώς υγρά για να ελαχιστοποιηθεί το τσαλάκωμα. Τα ρούχα πρέπει να κρεμαστούν για να στεγνώσουν εντελώς στον αέρα. Για το σιδέρωμα : τα ρούχα παραμένουν επαρκώς υγρά για να διευκολυνθεί το σιδέρωμα.



- Λειτουργία στεγνώματος με χρονοδιακόπτη:

Για να επιλέξετε ένα συγκεκριμένο χρόνο στεγνώματος, πατήστε το κουμπί  έως ότου ανάψει το led του επιθυμητού χρόνου. Μπορείτε να το ρυθμίσετε σε διαστήματα από 180 έως 40 λεπτά.

Για το πλύσιμο ενός φορτίου ρούχων μεγαλύτερο από το μέγιστο επιτρεπόμενο φορτίο για στέγνωμα (δείτε τη στήλη "Μέγιστο φορτίο για τον κύκλο στεγνώματος" στον Πίνακα προγραμμάτων), αφαιρέστε μερικά ρούχα μετά το τέλος του πλυσίματος πριν ξεκινήσει ο κύκλος στεγνώματος. Κάντε τα εξής:



1. Ακολουθήστε τις οδηγίες που παρέχονται στην παράγραφο "Μόνο πλύσιμο" για να επιλέξετε και, εάν είναι απαραίτητο, να προσαρμόσετε το απαιτούμενο πρόγραμμα.
2. Μην περιλαμβάνετε έναν κύκλο στεγνώματος.
3. Μόλις ολοκληρωθεί ο κύκλος πλυσίματος, ανοίξτε την πόρτα και αφαιρέστε μερικά ρούχα για να μειώσετε το φορτίο. Τώρα ακολουθήστε τις οδηγίες για "Στέγνωμα μόνο".

ΣΗΜΕΙΩΣΗ: να αφήνετε πάντα λίγο χρόνο τα ρούχα να κρυσώσουν μετά το στέγνωμα και πριν ανοίξετε την πόρτα.

Όταν χρησιμοποιείτε τους δύο προεπιλεγμένους κύκλους  και , δεν είναι απαραίτητο να επιλέξετε και να εκκινήσετε έναν κύκλο στεγνώματος.

### Μόνο στέγνωμα

Η λειτουργία αυτή χρησιμοποιείται για το στέγνωμα ενός φορτίου υγρών ρούχων που πλύθηκαν προηγουμένως στο πλυντήριο στεγνωτήριο ή στο χέρι.

1. Επιλέξτε το κατάλληλο πρόγραμμα για τα ρούχα που θέλετε να στεγνώσετε (π.χ. επιλέξτε Βαμβακερά για να στεγνώσετε βαμβακερά ρούχα).
2. Πατήστε το κουμπί  για στέγνωμα χωρίς κύκλο πλυσίματος.
3. Επιλέξτε τον τύπο στεγνώματος πατώντας το κουμπί  για αυτόματα επίπεδα στεγνώματος ή το κουμπί  για να επιλέξετε το χρόνο στεγνώματος.

- Αυτόματος τρόπος στεγνώματος με δυνατότητα επιλογής επιπέδων:

Στην αυτόματη λειτουργία στεγνώματος, το πλυντήριο στεγνωτήριο στεγνώνει τα ρούχα έως ότου επιτευχθεί το επιλεγμένο επίπεδο στεγνώματος. Πατώντας το κουμπί  μία φορά, αυτόματα επιλέγεται το μέγιστο διαθέσιμο επίπεδο στεγνώματος για το επιλεγμένο πρόγραμμα. Πατήστε το κουμπί ξανά για να μειώσετε το επίπεδο στεγνώματος.

Διατίθενται τα ακόλουθα επίπεδα:

Για τη ντουλάπα : τα ρούχα είναι εντελώς στεγνά και έτοιμα να τοποθετηθούν στη ντουλάπα χωρίς σιδέρωμα.

Για την κρεμάστρα : τα ρούχα παραμένουν ελαφρώς υγρά για να ελαχιστοποιηθεί το τσαλάκωμα. Τα ρούχα πρέπει να κρεμαστούν για να στεγνώσουν εντελώς στον αέρα.

Για σιδέρωμα : τα ρούχα παραμένουν επαρκώς υγρά για να διευκολυνθεί το σιδέρωμα.

- Λειτουργία στεγνώματος με χρονοδιακόπτη:

Για να επιλέξετε ένα συγκεκριμένο χρόνο στεγνώματος, πατήστε το κουμπί  έως ότου ανάψει το led του επιθυμητού χρόνου. Μπορείτε να το ρυθμίσετε σε διαστήματα από 180 έως 40 λεπτά.

ΣΗΜΕΙΩΣΗ: να αφήνετε πάντα λίγο χρόνο στα ρούχα να κρυσώσουν μετά το στέγνωμα και πριν ανοίξετε την πόρτα.



## 5. ΧΡΗΣΗ ΤΗΣ ΣΩΣΤΗΣ ΠΟΣΟΤΗΤΑΣ ΑΠΟΡΡΥΠΑΝΤΙΚΟΥ.

Τραβήξτε έξω το συρτάρι και ρίξτε απορρυπαντικό στο σχετικό θάλαμο όπως περιγράφεται στο "Θηκη Απορρυπαντικού". Αυτό είναι απαραίτητο μόνο όταν χρησιμοποιείται το πρόγραμμα μόνο πλύσης και πλύσης + στεγνώματος.

## 6. ΚΑΘΥΣΤΕΡΗΣΗ ΕΝΑΡΞΗΣ ΤΟΥ ΠΡΟΓΡΑΜΜΑΤΟΣ.

Για να ρυθμίσετε ένα πρόγραμμα ώστε να ξεκινήσει με καθυστέρηση, δείτε την ενότητα "Επιλογές και λειτουργίες".

## 7. ΕΝΑΡΞΗ ΕΝΟΣ ΠΡΟΓΡΑΜΜΑΤΟΣ.

Πατήστε το κουμπί ΕΝΑΡΞΗ/ΠΑΥΣΗ. Η αντίστοιχη ενδεικτική λυχνία ανάβει, η πόρτα ασφαρίζει και το σύμβολο ανοιχτής πόρτας  σβήνει. Για την αλλαγή προγράμματος ενώ ένας κύκλος βρίσκεται σε εξέλιξη, πατήστε ΕΝΑΡΞΗ/ΠΑΥΣΗ για να σταματήσει το πλυντήριο στεγνωτήριο (η ενδεικτική λυχνία ΕΝΑΡΞΗ/ΠΑΥΣΗ αναβοσβήνει με πορτοκαλί χρώμα αργά), στη συνέχεια επιλέξτε τον επιθυμητό κύκλο και πατήστε ΕΝΑΡΞΗ/ΠΑΥΣΗ ξανά. Για να ανοίξετε την πόρτα όσο ένας κύκλος βρίσκεται σε εξέλιξη, πατήστε ΕΝΑΡΞΗ/ΠΑΥΣΗ; πατήστε ΕΝΑΡΞΗ/ΠΑΥΣΗ Η πόρτα μπορεί να ανοίξει εάν το σύμβολο  ανάβει. Πατήστε το κουμπί ΕΝΑΡΞΗ/ΠΑΥΣΗ ξανά για επαναφορά του προγράμματος από το σημείο στο οποίο σταμάτησε.



## 8. ΑΚΥΡΩΣΗ ΕΝΟΣ ΠΡΟΓΡΑΜΜΑΤΟΣ ΣΕ ΛΕΙΤΟΥΡΓΙΑ (ΕΑΝ ΕΙΝΑΙ ΑΠΑΡΑΙΤΗΤΟ)

Πατήστε και κρατήστε πατημένο το  έως ότου το πλυντήριο στεγνωτήριο σταματήσει.

Αν το επίπεδο νερού και θερμοκρασίας είναι επαρκώς χαμηλά, η πόρτα απασφαλίζει και μπορεί να ανοιχτεί.

Η πόρτα παραμένει ασφαλισμένη εάν υπάρχει νερό στον κάδο. Για να απασφαλίσετε την πόρτα, ενεργοποιήστε το πλυντήριο στεγνωτήριο και επιλέξτε το πρόγραμμα . Το νερό αδειάζει και η πόρτα απασφαλίζει στο τέλος του προγράμματος.

## 9. ΑΠΕΝΕΡΓΟΠΟΙΗΣΗ ΤΟΥ ΠΛΥΝΤΗΡΙΟΥ ΣΤΕΓΝΩΤΗΡΙΟΥ ΣΤΟ ΤΕΛΟΣ ΤΟΥ ΠΡΟΓΡΑΜΜΑΤΟΣ.

Στο τέλος του προγράμματος, το φωτάκι ανοιχτής πόρτας  θα ανάψει. Η πόρτα μπορεί να ανοίξει μόνο όταν ανάψει το σύμβολο . Βεβαιωθείτε ότι το σύμβολο απασφαλισμένης πόρτας είναι αναμμένο, στη συνέχεια ανοίξτε την πόρτα και βγάλτε τα ρούχα.

Πατήστε το  για να σβήσετε το πλυντήριο στεγνωτήριο.

Για την εξοικονόμηση ενέργειας, αν το πλυντήριο στεγνωτήριο δεν απενεργοποιηθεί χειροκίνητα με το κουμπί , απενεργοποιείται αυτόματα περίπου 30 λεπτά μετά το τέλος του προγράμματος.

Αφήστε την πόρτα λίγο ανοιχτή έως ότου να στεγνώσει το εσωτερικό του πλυντηρίου στεγνωτηρίου.

# ΥΠΟΔΕΙΞΕΙΣ ΚΑΙ ΣΥΜΒΟΥΛΕΣ

## ΚΑΝΟΝΕΣ ΔΙΑΧΩΡΙΣΜΟΥ ΡΟΥΧΩΝ

- Τύπος υφάσματος/σύμβολο ετικέτας φροντίδας (βαμβακερά, μικτά, συνθετικά, μάλλινα, ρούχα για πλύσιμο στο χέρι)
- Χρώμα (ξεχωρίστε τα χρωματιστά και τα λευκά, πλύνετε τα χρωματιστά ξεχωριστά)
- Μέγεθος (πλύνετε μαζί ρούχα διαφορετικών μεγεθών, ώστε να βελτιωθεί η απόδοση της πλύσης και η κατανομή του φορτίου στον κάδο)
- Ευαίσθητα (τοποθετήστε τα μικρά ρούχα – όπως νάilon κάλτσες – και τα ενδύματα με άγκιστρα – όπως χαλκάδες – σε μια τσάντα πλυντηρίου ή σε μια μαξιλαροθήκη με φερμουάρ).





## ΑΔΕΙΑΣΤΕ ΤΙΣ ΤΣΕΠΕΣ

- Αντικείμενα όπως τα νομίσματα ή οι παραμάνες μπορεί να προκαλέσουν ζημιά στα ρούχα και στον κάδο του πλυντηρίου.

## ΣΥΜΒΟΛΑ ΠΛΥΣΗΣ

### ΣΤΙΣ ΕΤΙΚΕΤΕΣ ΤΩΝ ΡΟΥΧΩΝ

Η τιμή που υποδεικνύεται στο σύμβολο του κάδου είναι η μέγιστη δυνατή θερμοκρασία για το πλύσιμο των ρούχων.

-  Κανονική μηχανική δράση
-  Μειωμένη μηχανική δράση
-  Αυξημένη μειωμένη μηχανική δράση
-  Μόνο πλύσιμο στο χέρι
-  Μην πλένετε

## ΚΑΘΑΡΙΖΕΤΕ ΤΑΚΤΙΚΑ ΤΟ ΦΙΛΤΡΟ ΝΕΡΟΥ

- Αυτό είναι απαραίτητο για να μην μπουκώσει το φίλτρο και να εμποδιστεί η σωστή αποστράγγιση του νερού. Δείτε την ενότητα “Καθαρισμός και συντήρηση” / “Καθαρισμός φίλτρου νερού” στον λεπτομερή οδηγό τον οποίο μπορείτε να ζητήσετε και να κατεβάσετε από τη σχετική ιστοσελίδα.  [www](#)

## ΕΞΟΙΚΟΝΟΜΗΣΤΕ ΕΝΕΡΓΕΙΑ ΚΑΙ ΠΡΟΣΤΑΤΕΥΣΤΕ ΤΟ ΠΕΡΙΒΑΛΛΟΝ

- Η διατήρηση των ορίων φορτίου που υποδεικνύονται στον πίνακα προγραμμάτων βελτιώνει την κατανάλωση ενέργειας, νερού και απορρυπαντικού και μειώνει τους χρόνους πλυσίματος.
- Μην ξεπερνάτε τις συνιστώμενες ποσότητες απορρυπαντικού από τον κατασκευαστή του απορρυπαντικού.
- Εξοικονομήστε ενέργεια χρησιμοποιώντας πρόγραμμα πλύσης 60 °C αντί για 90 °C, ή χρησιμοποιώντας πρόγραμμα πλύσης 40 °C αντί για 60 °C. Σας συμβουλεύουμε να χρησιμοποιήσετε το πρόγραμμα Βαμβακερά  60 °C για τα βαμβακερά ρούχα, το οποίο έχει μεγαλύτερη διάρκεια αλλά χρησιμοποιεί λιγότερη ενέργεια.
- Για την εξοικονόμηση ενέργειας και χρόνου κατά το πλύσιμο και το στέγνωμα, επιλέξτε τη μεγαλύτερη διαθέσιμη ταχύτητα στυψίματος για το πρόγραμμα για να μειώσετε το νερό που παραμένει στα ρούχα στο τέλος του κύκλου πλυσίματος.

# ΠΙΝΑΚΑΣ ΠΡΟΓΡΑΜΜΑΤΩΝ

Πρόγραμμα	Διαθέσιμες θερμοκρασίες	Μέγ. ταχύτητα στύψματος (σα.λ.)	Στέγνωμα	Μέγιστο φορτίο για τον κύκλο πλύσης (Kg)	Μέγιστο φορτίο για τον κύκλο στεγνώματος (Kg)	Διάρκεια (λεπτά)	Απορρυπαντικά και πρόσθετα			Συνιστώμενο απορρυπαντικό	
							Πρόπλυση	Κύρια	Μαλακτικό	Σκόνη	Φυσικό
ΒΑΜΒΑΚΕΡΑ	0-90°C	1200	✓	7	5	200	-	●	○	✓	✓
ΣΥΝΘΕΤΙΚΑ	0-60°C	1000	✓	4,5	4	140	-	●	○	✓	✓
ΓΡΗΓΟΡΟ 30'	0-30°C	800	-	3,5	-	30	-	●	○		✓
SPORT	0-40°C	600	✓	4	4	100	-	●	○		✓
ΠΛΥΣΙΜΟ ΚΑΙ ΣΤΕΓΝΩΜΑ 45'	30°C	1200	✓	1	1	45	-	●	○		✓
ΠΛΥΣΙΜΟ ΚΑΙ ΣΤΕΓΝΩΜΑ 90'	30°C	1200	✓	2	2	90	-	●	○		✓
ΣΤΥΨΙΜΟ + ΑΝΤΛΗΣΗ	-	1200	✓	7	5	10	-	-	-		
ΞΕΒΓΑΛΜΑ + ΣΤΥΨΙΜΟ	-	1200	✓	7	5	50	-	-	○		
ΒΑΜΒΑΚΕΡΑ + ΠΡΟΠΛΥΣΗ	0-90°C	1200	✓	7	5	215	●	●	○	✓	
ΟΙΚΟΛΟΓΙΚΑ ΒΑΜΒΑΚΕΡΑ (1)	0-60°C	1200	✓	7	5	175	-	●	○	✓	✓
ΟΙΚΟΛΟΓΙΚΑ ΒΑΜΒΑΚΕΡΑ (2)	0-40°C	1200	✓	7	5	160	-	●	○	✓	✓
ΜΑΛΛΙΝΑ	0-40°C	800	✓	2	2	90	-	●	○		✓
ΕΥΑΙΣΘΗΤΑ	0-30°C	0	✓	1	1	80	-	●	○		✓
ΧΡΩΜΑΤΙΣΤΑ	0-40°C	1200	✓	7	5	125	-	●	○		✓
ΜΙΚΤΑ	0-40°C	1000	✓	4,5	4,5	90	-	●	○		✓

✓ Επιλέξιμο/Προαιρετικό - Μη επιλέξιμο/Εφαρμόσιμο ● Απαιτούμενη ποσότητα ○ Προαιρετική ποσότητα

Για προγράμματα πλύσης με θερμοκρασίες πάνω από 50 °C, συνιστούμε να χρησιμοποιείτε απορρυπαντικό σε σκόνη αντί για υγρό και να ακολουθείτε τις οδηγίες που παρέχονται στη συσκευασία του απορρυπαντικού.

1) Πρόγραμμα δοκιμής σε συμμόρφωση με το πρότυπο EN 50229 (Πλύση): Επιλέξτε το πρόγραμμα με θερμοκρασία 60 °C.

2) Πρόγραμμα μεγάλης διάρκειας για βαμβακερά: Επιλέξτε το πρόγραμμα με θερμοκρασία 40 °C.

Η διάρκεια του κύκλου που εμφανίζεται στην οθόνη ή στο εγχειρίδιο είναι ο εκτιμώμενος χρόνος υπολογισμένος για κανονικές συνθήκες. Ο πραγματικός χρόνος κύκλου μπορεί να διαφέρει ανάλογα με μια σειρά από παράγοντες, όπως η θερμοκρασία και η πίεση εισερχόμενου νερού, η θερμοκρασία περιβάλλοντος, η ποσότητα απορρυπαντικού, το μέγεθος και ο τύπος φορτίου, η ισορροπία του φορτίου και κάθε πρόσθετη επιλογή λειτουργίας που θα γίνει.

## ΧΡΟΝΟΔΙΑΓΡΑΜΜΑ ΕΠΙΠΕΔΟΥ ΑΥΤΟΜΑΤΟΥ ΣΤΕΓΝΩΜΑΤΟΣ

Τύπος υφάσματος	Μέγ. φορτίο. (kg)	Για τη ντουλάπα	Για την κρεμάστρα	Για σιδέρωμα
ΒΑΜΒΑΚΕΡΑ	5	260'	220'	180'
ΣΥΝΘΕΤΙΚΑ	4	180'	160'	120'
ΜΑΛΛΙΝΑ	2	155'	130'	120'

Ο υποδεικνυόμενος χρόνος είναι ενδεικτικός και αναφέρεται στο μέγιστο φορτίο, με μικρότερα φορτία, οι χρόνοι στεγνώματος μειώνονται.

Πρόγραμμα δοκιμής σε συμμόρφωση με το πρότυπο EN 50229 (Στεγν.): το στέγνωμα του μικρότερου φορτίου (2kg) θα πρέπει να διενεργείται επιλέγοντας το επίπεδο στεγνώματος , το φορτίο της μπουγάδας θα πρέπει να αποτελείται από 2 σεντόνια, 1 μαξιλαροθήκες και 1 πετσέτες; Το στέγνωμα του υπόλοιπου φορτίου θα πρέπει να διενεργείται επιλέγοντας το επίπεδο στεγνώματος .

# ΠΡΟΓΡΑΜΜΑΤΑ

Ακολουθήστε τις οδηγίες πάνω στα σύμβολα πλύσης στα ρούχα.

## ΒΑΜΒΑΚΕΡΑ

Κανονικά έως πολύ λερωμένες βαμβακερές και λινές πετσέτες, εσώρουχα, τραπεζομάντιλα και κλιννοσκεπάσματα κ.λπ.

## ΣΥΝΘΕΤΙΚΑ

Κανονικά λερωμένα ρούχα από συνθετικά υφάσματα (πολυεστερικά, πολυακρυλικά, βισκόζη, κλπ.) ή βαμβακερά/συνθετικά μεικτά.

## ΓΡΗΓΟΡΟ 30'

για γρήγορο πλύσιμο ελαφρώς λερωμένων ρούχων: αυτός ο κύκλος διαρκεί 30 λεπτά, εξοικονομώντας χρόνο και ενέργεια. Μέγιστο φορτίο 3,5 Kg.

## SPORT

Για το πλύσιμο υφασμάτων αθλητικής ένδυσης (φόρμες, παντελονάκια, κλπ.) λίγο λερωμένα. Για να πετύχετε τα καλύτερα αποτελέσματα συστήνεται να μην ξεπερνάτε το μέγιστο φορτίο του "Πίνακα προγραμμάτων". Συστήνεται η χρήση υγρού απορρυπαντικού, χρησιμοποιείτε μια δόση κατάλληλη για μισό φορτίο.

## ΠΛΥΣΙΜΟ ΚΑΙ ΣΤΕΓΝΩΜΑ 45'

Για πλύσιμο και ελαφρύ στέγνωμα λερωμένων βαμβακερών και συνθετικών ρούχων γρήγορα. Κύκλος πλύσης και στεγνώματος φορτίου ρούχων έως 1 Kg μόνο σε 45 λεπτά.

## ΠΛΥΣΙΜΟ ΚΑΙ ΣΤΕΓΝΩΜΑ 90'

Για πλύσιμο και στέγνωμα λερωμένων βαμβακερών και συνθετικών ρούχων γρήγορα. Κύκλος πλύσης και στεγνώματος φορτίου ρούχων έως 2 Kg μόνο σε 90 λεπτά.

## ΣΤΥΨΙΜΟ + ΑΝΤΛΗΣΗ

στύψιμο του φορτίου και άδειασμα νερού. Για ελαφριά ρούχα.

## ΞΕΒΓΑΛΜΑ + ΣΤΥΨΙΜΟ

Ξέβγαλμα και μετά στύψιμο. Για ελαφριά ρούχα.

## + ΒΑΜΒΑΚΕΡΑ + ΠΡΟΠΛΥΣΗ

Για πολύ λερωμένες πετσέτες, εσώρουχα, τραπεζομάντιλα και κλιννοσκεπάσματα κ.λπ. από ελαφρύ βαμβάκι και λινό όπου απαιτείται πρόπλυση. Χρησιμοποιείτε μόνο απορρυπαντικό σε σκόνη στο "Θέση κύριας πλύσης".

## ΟΙΚΟΛΟΓΙΚΑ ΒΑΜΒΑΚΕΡΑ

Για πλύσιμο κανονικά λερωμένων βαμβακερών ρούχων. Το κανονικό πρόγραμμα για βαμβακερά στους 40 °C και 60 °C και το πιο αποτελεσματικό όσον αφορά τη συνδυασμένη κατανάλωση νερού και ενέργειας.

## ΜΑΛΛΙΝΑ

Με το πρόγραμμα «Μάλλινα» μπορείτε να πλένετε στο πλυντήριο όλα τα μάλλινα ρούχα ακόμη και εκείνα με την ετικέτα "μόνο πλύσιμο στο χέρι" . Για καλύτερα αποτελέσματα χρησιμοποιήστε ειδικό απορρυπαντικό και μην ξεπερνάτε το 2 kg μπουγάδας.

## ΕΥΑΙΣΘΗΤΑ

για το πλύσιμο ρούχων πολύ ευαίσθητων. Συνιστάται να γυρίζετε από την ανάποδη τα ρούχα πριν το πλύσιμο.

## ΧΡΩΜΑΤΙΣΤΑ

για το πλύσιμο χρωματιστών βαμβακερών ρούχων. Αυτό το πρόγραμμα είναι βελτιστοποιημένο για να διατηρεί φωτεινά τα χρώματα ακόμα και μετά από πολλά πλυσίματα.

## ΜΙΚΤΑ

Για ελαφρύ πλύσιμο σε κανονικά βρώμικα βαμβακερά ρούχα, λινά, συνθετικά υφάσματα και μεικτά.

# ΕΠΙΛΟΓΕΣ ΚΑΙ ΛΕΙΤΟΥΡΓΙΕΣ

## ΕΠΙΛΟΓΕΣ που μπορείτε να επιλέξετε πατώντας το αντίστοιχο κουμπί

! Αν η επιλογή που κάνετε δεν είναι συμβατή με το επιλεγμένο πρόγραμμα, ηχεί ένας προειδοποιητικός ήχος σφάλματος και η ενδεικτική λυχνία αναβοσβήνει τρεις φορές. Η επιλογή δεν έχει γίνει.

## ΚΑΘΥΣΤΕΡΗΣΗΣ ΕΝΑΡΞΗΣ

Για να ρυθμίσετε την καθυστερημένη έναρξη του επιλεγμένου προγράμματος, πατήστε το κουμπί έως ότου φωτιστεί το led της επιθυμητής καθυστέρησης (9h - 6h - 3h). Για να ακυρώσετε την καθυστερημένη έναρξη, πατήστε το κουμπί έως ότου σβήσουν όλα τα φωτάκια.

## ΜΙΣΟ ΣΤΥΨΙΜΟ

Η επιλογή αυτή μειώνει κατά το ήμισυ την ταχύτητα στύψιματος του επιλεγμένου προγράμματος.



## ΕΝΤΑΤΙΚΟ ΞΕΒΓΑΛΜΑ

Με την επιλογή αυτή προστίθεται ένα επιπλέον ξέβγαλμα, διασφαλίζοντας βέλτιστη αφαίρεση του απορρυπαντικού. Είναι ιδιαίτερα κατάλληλη για άτομα με ευαίσθητο δέρμα.

#### ΟΔΗΓΟΣ ΣΥΝΤΗΡΗΣΗΣ ΚΑΙ ΑΝΤΙΜΕΤΩΠΙΣΗΣ ΠΡΟΒΛΗΜΑΤΩΝ

Δείτε τις **Οδηγίες χρήσης** για οδηγίες σχετικά με τις διαδικασίες συντήρησης και αντιμετώπισης προβλημάτων.

#### ΤΕΧΝΙΚΟΣ ΦΑΚΕΛΟΣ

Ο τεχνικός φάκελος περιέχει στοιχεία για την κατανάλωση ενέργειας που μπορείτε να κατεβάσετε από την ιστοσελίδα της Whirlpool <http://docs.whirlpool.eu>



#### ΕΠΙΚΟΙΝΩΝΙΑ ΜΕ ΤΟ ΚΕΝΤΡΟ ΕΞΥΠΗΡΕΤΗΣΗΣ ΠΕΛΑΤΩΝ

Όταν επικοινωνείτε με το κέντρο εξυπηρέτησης πελατών, θα πρέπει να παρέχετε τους κωδικούς που αναγράφονται στην αυτοκόλλητη ετικέτα στην εσωτερική πλευρά της πόρτας. Ο αριθμός τηλεφώνου αναγράφεται στο βιβλιαράκι εγγύησης.

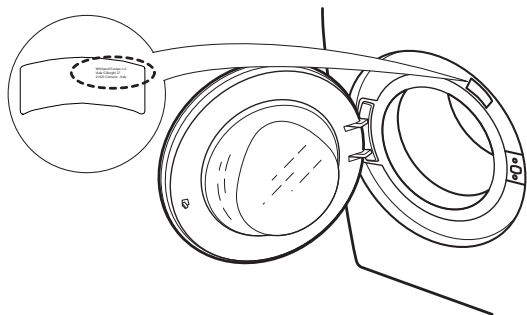

#### ΠΩΣ ΜΠΟΡΕΙΤΕ ΝΑ ΛΑΒΕΤΕ ΤΙΣ ΟΔΗΓΙΕΣ ΧΡΗΣΗΣ

- > Καλέστε το κέντρο εξυπηρέτησης πελατών
- > Χρησιμοποιήστε αυτόν τον κωδικό QR



- > Κατεβάστε τον οδηγό από την ιστοσελίδα της Whirlpool <http://www.whirlpool.eu>

Για να το κάνετε αυτό, πρέπει να εισαγάγετε το σωστό εμπορικό κωδικό του προϊόντος που αναγράφεται στην αυτοκόλλητη ετικέτα.

Η Whirlpool® είναι σήμα κατατεθέν της Whirlpool, ΗΠΑ.





# KASDIENIO NAUDOJIMO VADOVAS



**DĖKOJAME, KAD ĮSIGIJOTE „WHIRLPOOL“ GAMINĮ.**  
Kad galėtumėte naudotis naudotojams teikiama pagalba, užregistruokite savo prietaisą svetainėje [www.whirlpool.eu/register](http://www.whirlpool.eu/register)



Atsisiųskite **Naudojimo instrukcijas** iš svetainės adresu <http://docs.whirlpool.eu>  
Atlikite paskutiniame puslapyje aprašytą procedūrą.

**Prieš pradėdami naudotis prietaisu atidžiai perskaitykite Sveikatos ir saugos bei montavimas turinį.**



Prieš pradėdami naudoti prietaisą būtina išsukti transportavimo varžtus.

Išsamesnes instrukcijas apie varžtų išsukimą rasite *Sveikatos ir saugos bei montavimas*.

## GAMINIO APRAŠYMAS

### PRIETAISAS

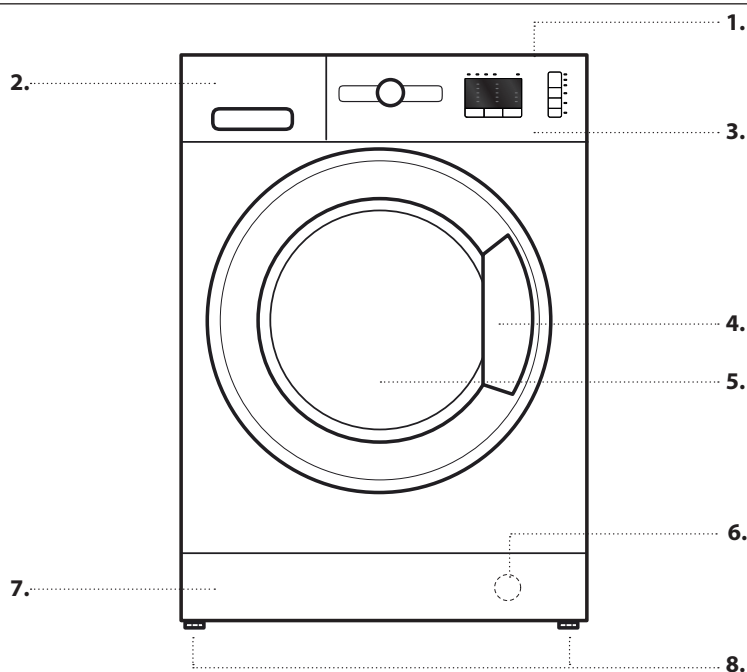

1. Viršutinė dalis
2. Skalbiškio dozatorius
3. Valdymo skydelis
4. Dangčio rankena
5. Durelės
6. Vandens filtras – už nuimamo skydelio
7. Nuimamas skydelis
8. Reguliuojama kojelė (2)

### VALDYMO SKYDELIS

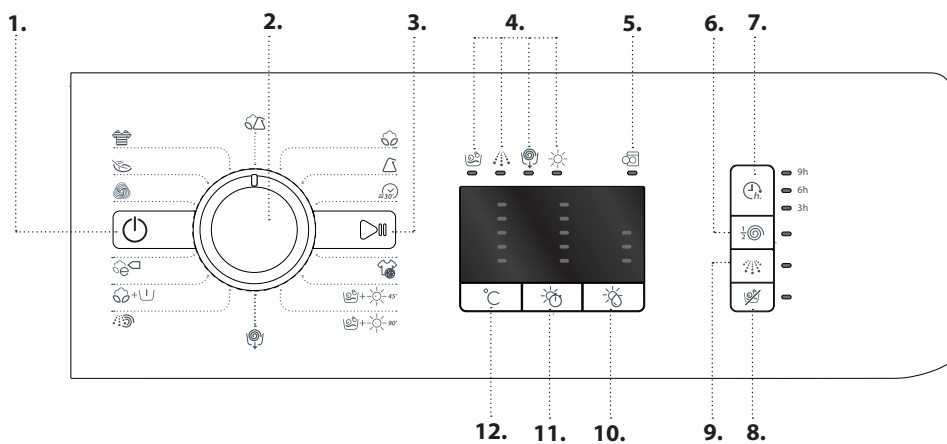

1. Įjungimo / išjungimo mygtukas
2. Programos parinkiklis
3. Paleidimas / Pristabdymas mygtukas
4. Skalavimo ir džiovavimo fazių led lemputės
5. Atidarytų durelių / ciklo pabaigos led lemputė
6. Pusiau lėtesnis sukimas mygtukas
7. Atidėtas paleidimas mygtukas
8. Tik džiovinimas mygtukas
9. Intensyvus skalavimas mygtukas
10. Džiovinimo lygis mygtukas
11. Džiovinimo laikas mygtukas
12. Sukimo mygtukas

## SKALBIKLIO DOZATORIUS

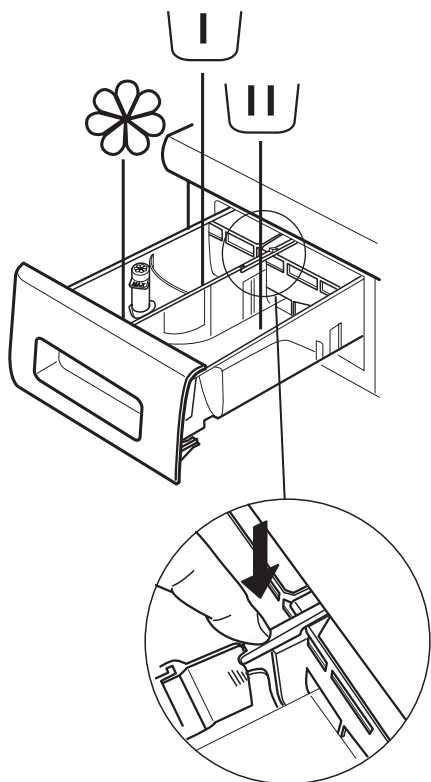

### Pirminio skalbimo skyrius

- Skalbiklis pirminiam skalbimui



### Pagrindinio skalbimo skyrius

- Skalbiklis pagrindiniam skalbimui
- Dėmių šalinimas
- Vandens minkštiklis



### Minkštiklio skyrius

- Minkštiklis
- Skystas krakmolos

**Minkštiklio ar krakmolos tirpalą į skyrelį pilkite tik iki „maks.“ žymos.**

### Atlaisvinimo mygtukas

(paspauskite norėdami išimti ir išvalyti dėklą).

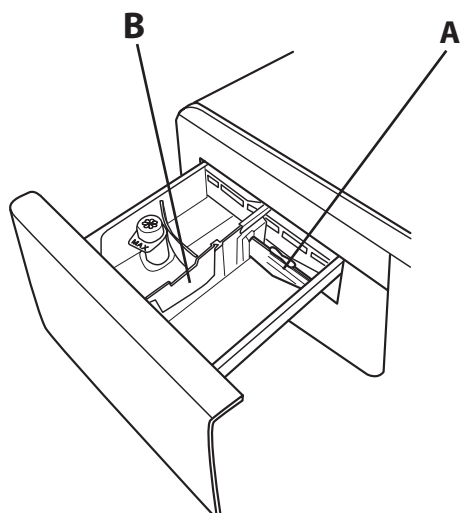

Rekomenduojama naudoti pertvarą **A**, kai skalbiant naudojate skystą skalbiklį; taip užtikrinsite, kad bus naudojamas reikiamas skalbiklio kiekis (pertvarą rasite maišelyje su instrukcijomis). Perkelkite pertvarą į angą **B**, kai naudojate skalbimo miltelius.

## NAUDOJIMAS PIRMAŲ KARTĄ

Skaitykite sk. **KASDIENIS NAUDOJIMAS** pateiktą informaciją apie programos pasirinkimą ir įjungimą.

### PIRMOJO CIKLO PALEIDIMAS

Gamybinių nuosėdų pašalinimas:



1. Pasirinkite programą  ir 90 °C temperatūrą.
2. Į skalbiklio dozatoriaus pagrindinio skalbimo ciklo skyrelį įpilkite nedidelį kiekį skalbimo miltelių (daug. 1/3 skalbiklio gamintojo rekomenduotino kiekio mažai suteptiems skalbiniams skalbti).
3. Įjunkite programą, **tik į skalbimo mašinos–džiovyklės būgną neįdėkite skalbinių** (tuščias būgnas).



# KASDIENIS NAUDOJIMAS

Daugiau informacijos apie funkcijas ir išsamų vadovą galėsite atsisiųsti iš svetainės, vykdydami paskutiniame puslapyje pateiktus nurodymus. 

## 1. SKALBINIŲ SUDĖJIMAS.

- Paruoškite skalbinius vadovaudamiesi sk. „PATARIMAI IR REKOMENDACIJOS“ pateiktais nurodymais. – Atidarykite dureles ir sudėkite skalbinius į būgną; paisykite ir neviršykite programų lentelėje nurodytų kiekvienos programos didž. įkrovos dydžių. 
- Paspausdami uždarykite dureles (turį pasigirsti spragtelėjimas) ir pasirūpinkite, kad skalbiniai neįstrigtų tarp durelių stiklo ir guminio tarpiklio. 

## 2. ATSUKITE VANDENS ČIAUPĄ

Įsitinkinkite, kad skalbimo mašina tinkamai prijungta prie vandentiekio sistemos. Atsukite vandens čiaupą. 

## 3. SKALBIMO MAŠINOS–DŽIOVYKLĖS ĮJUNGIMAS.

Paspauskite mygtuką ; lemputė  mirksės lėtai.

## 4. PROGRAMOS PASIRINKIMAS IR CIKLO PRITAIKYMAS.

Naudojantis šiuo prietaisu galimos tokios funkcijos:

- Tik skalbimas
- Skalbimas ir džiovinimas
- Tik džiovinimas

### Tik skalbimas

Naudodamiesi PROGRAMOS parinkikliu pasirinkite reikiamą programą. Atitinkama led lempute skalbimo mašina–džiovyklė automatiškai nurodo didžiausią leistiną temperatūrą nustatytai programai. Paspauskite susijusį mygtuką ir pakeiskite temperatūrą.

- Spaudžiant mygtuką  temperatūra palaipsniui sumažėja iki 20 °C. Mygtuką paspaudus dar kartą grąžinama didžiausia leistina programos temperatūra.



Pasirinkite reikiamas parinktis (jei reikia).

- Paspauskite mygtuką ir pasirinkite parinktį; ims šviesti atitinkamo mygtuko lemputė.
- Paspauskite mygtuką dar kartą ir atšaukite parinktį; lemputė užges.

! Jei pasirinkta parinktis nėra suderinama su nustatyta programa, pasigirs įspėjamasis klaidos signalas ir tris kartus blykstelės indikatorius lemputė. Parinktis nepasirinkta.

### Skalbimas ir džiovinimas

Jei pageidaujate skalbti ir džiovinti sudėtus skalbinius be sustojimo tarp skalbimo ir džiovinimo ciklų, įsitinkinkite, kad skalbinių įkrova su pasirinkta programa neviršija didž. džiovintinių skalbinių įkrovos (žr. stulpelį „Didž. džiovinimo ciklo įkrova“ programų lentelėje).

1. Pasirinkdami ir pritaikydami (jei reikia) programą laikykitės sk. „Tik skalbimas“ pateiktų nurodymų.
2. Pasirinkite pageidaujimą džiovinimo tipą: spauskite mygtuką  norėdami pasirinkti automatinio džiovinimo lygius arba paspauskite mygtuką  ir nustatykite džiovinimo laiką.

– Automatiniam džiovinimui galima pasirinkti džiovinimo lygius. Veikiant automatiniam režimui skalbimo mašina–džiovyklė džiovina skalbinius iki nustatyto sausumo lygio. Vieną kartą paspaudus mygtuką  automatiškai pasirenkamas sausiausias lygis pasirinktai programai. Paspauskite mygtuką dar kartą, jei norite sumažinti džiovinimo lygį.

Galimi šie lygiai:

Drabužių spinta : skalbiniai visiškai išdžiovinami ir juos galima sudėti į spintą nelyginant.

Pakaba : siekiant apsaugoti nuo susiglamžymo, skalbiniai lieka šiek tiek drėgni. Drabužius reikia sukabinti, kad jie galutinai išdžiūtų.

Lyginimas : skalbiniai paliekami šiek tiek drėgni, kad būtų lengviau lyginti.





– Laikmačio valdomas džiovinimo režimas:

Kad nustatytumėte konkretų džiovinimo laiką, spauskite mygtuką , kol ims šviesti pageidaujamo laiko led lemputė. Galite nustatyti vertes nuo 180 iki 40 minučių.

Jei norite skalbti didesnę nei leidžiama džiovinti skalbinių įkrovą (žr. stulpelį „Didž. džiovinimo ciklo įkrova“ programų lentelėje), pasibaigus skalbimo programai išimkite keletą skalbinių prieš įjungdami džiovinimo ciklą. Atlikite tokius veiksmus:



1. Pasirinkdami ir pritaikydami (jei reikia) programą laikykitės sk. „Tik skalbimas“ pateiktų nurodymų.
2. Neįtraukite džiovinimo ciklo veiksmų.
3. Kai pasibaigs skalbimo ciklas, atidarykite dureles ir išimkite kelis skalbinius, kad sumažėtų įkrova. Tada vadovaukitės tik džiovinimui pateikiamais nurodymais.

Įsidėmėkite: pasibaigus džiovinimo ciklui ir prieš atidarydami dureles visada palaukite, kol pasibaigs džiovinimo ciklas.

Jei naudojate du iš anksto nustatytus ciklus +-45° ir +-90°, džiovinimo ciklo nereikia pasirinkti ir įjungti.

### Tik džiovinimas

Ši funkcija naudojama išdžiovinti drėgnus skalbinius, kurie buvo išskalbti skalbimo mašinoje ar rankomis.

1. Pasirinkite norimiems džiovinti skalbiniams tinkančią programą (pvz., Medvilnė, jei norite džiovinti medvilninius skalbinius).
2. Paspauskite mygtuką , jei norite džiovinti be skalbimo ciklo.
3. Pasirinkite pageidaujimą džiovinimo tipą: spauskite mygtuką  norėdami pasirinkti automatinio džiovinimo lygius arba paspauskite mygtuką  ir nustatykite džiovinimo laiką.

– Automatinis džiovinimas su pasirenkamais džiovinimo lygiais:

Veikiant automatiniam režimui skalbimo mašina–džiovyklė džiovina skalbinius iki nustatyto sausumo lygio. Vieną kartą paspaudus mygtuką  automatiškai pasirenkamas sausiausias lygis pasirinktai programai. Paspauskite mygtuką dar kartą, jei norite sumažinti džiovinimo lygį.

Galimi šie lygiai:

Drabužių spinta : skalbiniai visiškai išdžiovinami ir juos galima sudėti į spintą nelyginant.

Pakaba : siekiant apsaugoti nuo susiglamžymo, skalbiniai lieka šiek tiek drėgni. Drabužius reikia sukabinti, kad jie galutinai išdžiūtų.

Lyginimas : skalbiniai paliekami šiek tiek drėgni, kad būtų lengviau lyginti.

- Laikmačio valdomas džiovinimo režimas:

Kad nustatytumėte konkretų džiovinimo laiką, spauskite mygtuką , kol ims šviesti pageidaujamo laiko led lemputė. Galite nustatyti vertes nuo 180 iki 40 minučių.



Įsidėmėkite: pasibaigus džiovinimo ciklui ir prieš atidarydami dureles visada palaukite, kol pasibaigs džiovinimo ciklas.

## 5. NAUDOKITE TINKAMĄ SKALBIMO PRIEMONĖS KIEKĮ.

Ištraukite dėklą ir įpilkite skalbiklį į atitinkamus skyrelius, kaip aprašyta sk. „Skalbiklio Dozatorius“. Tai atlikti reikia, kai naudojama tik skalbimo arba skalbimo + džiovinimo programa.

## 6. PROGRAMOS PALEIDIMO DELSA. Norėdami nustatyti programos įjungimą vėlesniam laikui, skaitykite sk. „Parinktys ir Funkcijos“.

## 7. PROGRAMOS ĮJUNGIMAS.

Paspauskite mygtuką PALEIDIMAS / PRISTABDYMAS. Švies susijusios indikatorių lemputės, o simboliai „durelės užrakintos“ ir „durelės atidarytos“  užges. Jei norite pakeisti programą ciklo metu, paspauskite PALEIDIMAS / PRISTABDYMAS ir laikinai sustabdykite skalbimo mašiną-džiovyklę (lėtai mirksi gintarinė PALEIDIMAS / PRISTABDYMAS lemputė); tada pasirinkite reikiamą ciklą ir dar kartą paspauskite PALEIDIMAS / PRISTABDYMAS. Jei norite atidaryti dureles ciklo metu, paspauskite PALEIDIMAS / PRISTABDYMAS; dureles galima atidaryti, jei šviečia  simbolis. Dar kartą nuspauskite PALEIDIMAS / PRISTABDYMAS ir tęskite programą nuo tos vietos, kur ji buvo sustabdyta.



## 8. VYKDOMOS PROGRAMOS ATŠAUKIMAS (JEI REIKIA)



Nuspauskite ir laikykite mygtuką , kol skalbimo mašina-džiovyklė sustos.

Jei vandens lygis ir temperatūra yra pakankamai žemi, durelės bus atrakintos ir galėsite jas atidaryti.

Jei būgne yra vandens, durelės liks užrakintos. Norėdami atrakinti dureles įjunkite skalbimo mašiną-džiovyklę ir pasirinkite programą . Bus išleistas vanduo, baigta programa ir atsirakins durelės.

## 9. PASIBAIGUS PROGRAMAI IŠJUNKITE SKALBIMO MAŠINĄ-DŽIOVYKLĘ.

Pasibaigus programai atidarytų durelių lemputė  šviečia. Dureles galima atidaryti, kai šviečia  simbolis. Patikrinkite, ar šviečia atblokuotų durelių simbolis, tada atidarykite dureles ir išimkite skalbinius.

Paspauskite  ir išjunkite skalbimo mašiną-džiovyklę. Jei skalbimo mašina-džiovyklė neišjungiama paspaudžiant mygtuką , siekiant taupyti elektros energiją skalbimo mašina-džiovyklė išjungiama automatiškai maždaug 30 min. po programos pabaigos.

Dureles palikite praviras, kad išdžiūtų skalbimo mašinos-džiovyklės vidus.

# PATARIMAI IR REKOMENDACIJOS

## SKALBINIŲ RŪŠIAVIMO TAISYKLĖS

- Audinio tipas / priežiūros etiketės nurodymai (medvilnė, mišrus pluoštas, sintetika, vilna, skalbti rankomis)
- Spalva (atskirkite spalvotus ir baltus skalbinius, naujus spalvotus skalbinius skalbkite atskirai)
- Dydis (tuo pat metu skalbkite skirtingo dydžio skalbinius, nes taip pagerinamas skalbimo efektyvumas ir pasiskirstymas būgne)
- Audinio gležnumas (mažus daiktus – pvz., nailonines kojines – ir daiktus su užsegimais – pvz., liemenėles – skalbkite skalbimo maišelyje ar užtrauktuku užsegta pagalvės užvalkale).





## IŠTUŠTINKITE KIŠENES

- Pvz., monetos ar segtukai gali sugadinti skalbinius ir skalbimo mašinos būgną.

## SKALBIMO SIMBOLIAI

### DRABUŽIŲ ETIKETĖSE

Kubilo simboliuje nurodyta vertė yra didž. leistina vandens temperatūra, kurioje galima skalbti skalbinius.

-  Įprastas mechaninis poveikis
-  Sumažintas mechaninis poveikis
-  Mažas mechaninis poveikis
-  Skalbti rankomis
-  Neskalbti

## VANDENS FILTRĄ VALYKITE REGULIARIAI

- Šį veiksmą reikia atlikti, kad neužsikimštų filtras ir būtų tinkamai išleidžiamas vanduo. Žr. sk. „Valymas ir priežiūra“ / „Vandens filtro valymas“ išsamiaame vadove, kurio reikia paprašyti arba galima atsisiųsti iš svetainės.  [www](#)

## ENERGIJOS TAUPYMAS IR PAGALBA SAUGANT APLINKĄ

- Laikantis programų lentelėje nurodytų įkrovos dydžių optimizuojama energija, vandens ir skalbiklio sąnaudos bei sutrumpėja skalbimo laikas.
- Neperdozuokite skalbiklio; paisykite skalbiklio gamintojo nurodyto dozavimo.
- Energiją taupykite naudodami 60 °C skalbimo programą vietoje 90 °C skalbimo programos arba 40 °C vietoje 60 °C skalbimo programos. Medvilninius drabužius rekomenduojame skalbti su programa  60 °C; ji trunka ilgiau, bet sunaudojama mažiau energijos.
- Skalbiant ir džiovinant energiją taupykite pasirinkdami didžiausią galimą sukimo greitį pagal programą, kad pasibaigus skalbimo ciklui skalbiniuose liktų kuo mažiau vandens.

# PROGRAMŲ LENTELĖ

Programa	Galimos temperatūros	Didž. sukimo greitis (aps./min.)	Džiovinimas	Didž. skalbimo ciklo įkrova (kg)	Didž. džiovinimo ciklo įkrova (kg)	Laikas (min.)	Skalbikliai ir priedai			Rekomenduojamas skalbiklis	
							Pirminis skalbimas	Pagrindinis skalbimas	Minkštiklis	Milteliai	Skysčiai
MEDVILNĖ	0-90°C	1200	✓	7	5	200	-	●	○	✓	✓
SINTETIKA	0-60°C	1000	✓	4,5	4	140	-	●	○	✓	✓
GREITA 30'	0-30°C	800	-	3,5	-	30	-	●	○		✓
SPORTINĖ	0-40°C	600	✓	4	4	100	-	●	○		✓
SKALBIMAS IR DŽIOVINIMAS 45'	30°C	1200	✓	1	1	45	-	●	○		✓
SKALBIMAS IR DŽIOVINIMAS 90'	30°C	1200	✓	2	2	90	-	●	○		✓
SUKIMAS + VANDENS IŠLEIDIMAS	-	1200	✓	7	5	10	-	-	-		
SKALAVIMAS + SUKIMAS	-	1200	✓	7	5	50	-	-	○		
MEDVILNĖ + PIRMINIS SKALBIMAS	0-90°C	1200	✓	7	5	215	●	●	○	✓	
EKO MEDVILNĖ (1)	0-60°C	1200	✓	7	5	175	-	●	○	✓	✓
EKO MEDVILNĖ (2)	0-40°C	1200	✓	7	5	160	-	●	○	✓	✓
VILNA	0-40°C	800	✓	2	2	90	-	●	○		✓
GLEŽNI AUDINIAI	0-30°C	0	✓	1	1	80	-	●	○		✓
SPALVOTI	0-40°C	1200	✓	7	5	125	-	●	○		✓
MIŠRŪS	0-40°C	1000	✓	4,5	4,5	90	-	●	○		✓

✓ Pasirenkama / pasirenkama papildomai - Negalima pasirinkti / netaikoma ● Būtinai kiekis ○ Papildomas kiekis

Renkantis skalbimo programas ir aukštesnę nei 50 °C temperatūrą, vietoje skysto skalbiklio rekomenduojame naudoti skalbimo miltelius ir paisyti skalbiklio pakuotėje pateiktų nurodymų.

- 1) Bandomoji programa atlikta laikantis standarto EN 50229 reikalavimų (Skalbimo): pasirinkite programą ir 60 °C temperatūrą.
- 2) Ilga medvilnės programa: pasirinkite programą ir 40 °C temperatūrą.

Ekrane arba vadove nurodoma ciklo trukmė yra apytikrė ir apskaičiuota esant standartiniams sąlygoms. Tikrasis ciklo laikas gali skirtis priklausomai nuo įvairių veiksnių, pvz., įleidžiamo vandens temperatūros ir slėgio, aplinkos temperatūros, skalbiklio kiekio, įkrovos dydžio ir tipo, įkrovos subalansavimo ir papildomai pasirinktų funkcijų.

## AUTOMATINIO DŽIOVINIMO LYGIŲ LAIKO LENTELĖ

Audinio tipas	Didž. įkrova. (kg)	Drabužių spinta	Pakaba	Lyginimas
MEDVILNĖ	5	260'	220'	180'
SINTETIKA	4	180'	160'	120'
VILNA	2	155'	130'	120'

Pateiktos laiko vertės nurodytos didž. įkrovai; su mažesne įkrova džiovinimo laikas yra trumpesnis.

Bandytų programa, atitinkanti EN 50229 standartą (džiovinimas): mažesnis apkrova (2kg), turi būti džiovinamas, pasirinkdami sausumas lygį. Apkrova turi būti sudarytas iš 2 lapų, 1 užvalkalas ir 1 ranka rankšluostį; krovinio dalis turi būti išdžiovinti pasirinkant sausumas lygį.

# PROGRAMOS

Paisykite drabužių skalbimo simbolių nurodymų.

## MEDVILNĖ

nuo normaliai iki stipriai suteptų rankšluosčių, apatinio trikotažo, staltiesių ir patalynės bei kt. iš medvilnės ir lino skalbimas.

## SINTETIKA

įprastai suteptų drabužių iš sintetinio pluošto (pvz., poliesterio, poliakrilo, viskozės ir kt.) ar medvilnės / sintetikos mišinių skalbimas.

## GREITA 30'

greitas mažai suteptų drabužių skalbimas: šis ciklas vyksta tik 30 min., taupomas laikas ir energija. Didž. įkrova 3,5 kg.

## SPORTINĖ

ši programa numatyta sportinės aprangos skalbimui (šiltų treningų, šortų ir pan.); geriausia rezultatui rekomenduojame neviršyti didžiausios įkrovos, kuri nurodyta „Programų lentelėje“. Rekomenduojama naudoti skystą skalbiklį; naudokite pusę įkrovos skirtą skalbiklio kiekį.

## SKALBIMAS IR DŽIOVINIMAS 45'

greitas mažai suteptų medvilninių ir sintetinių drabužių skalbimas ir džiovinimas. Pasirinkus šį ciklą galima išskalbti ir išdžiovinti iki 1 kg įkrovą vos per 45 minutes.

## SKALBIMAS IR DŽIOVINIMAS 90'

greitas medvilninių ir sintetinių drabužių skalbimas ir džiovinimas. Pasirinkus šį ciklą galima išskalbti ir išdžiovinti iki 2 kg įkrovą vos per 90 minučių.

## SUKIMAS + VANDENS IŠLEIDIMAS

skalbiniai išsukami, tada išleidžiamas vanduo. Tik tvirtų audinių drabužiai.

## SKALAVIMAS + SUKIMAS

skalauja, o tada išsuka. Tik tvirtų audinių drabužiai.

## MEDVILNĖ + PIRMINIS SKALBIMAS

nuo normaliai iki stipriai suteptų medvilninių ir linių rankšluosčių, apatinių drabužių, staltiesių, paklodžių, užvalkalų ir kt., kuriems reikalingas pirminis skalbimas, skalbimas. Pagrindinio skalbimo skyrius naudokite tik skalbimo miltelius.

## EKO MEDVILNĖ

įprastai sutepti medvilniniai skalbiniai. 40 °C ir 60 °C; tai yra standartinė medvilnės programa, bet pati efektyviausia vandens ir energijos sąnaudų atžvilgiu.

## VILNA

su „Vilna“ galima plauti visus vilnonius drabužius, net ir tuos, pavadintą „rankų tik plauti“ . Norėdami gauti geriausių rezultatų, naudokite specialias valymo priemones ir neviršija 2 kg skalbinių.

## GLEŽNI AUDINIAI

itin gležnų skalbinių skalbimas. Prieš skalbiant drabužius patariama išversti.

## SPALVOTI

spalvotų medvilninių drabužių skalbimas. Ši programa tausoja audinio spalvas net po pakartotinio skalbimo.

## MIŠRŪS

nuo mažai iki įprastai suteptų tvirtų audinių drabužių iš medvilnės, lino, sintetinio pluošto ar mišraus jų pluošto skalbimas.

# PARINKTYS IR FUNKCIJOS

**PARINKTYS** pasirenkamos tiesiogiai paspaudžiant susijusį mygtuką.

! Jei pasirinkta parinktis nėra suderinama su nustatyta programa, pasigirs įspėjamasis klaidos signalas ir tris kartus blykstelės indikatorius lemputė. Parinktis nepasirinkta.

## ATIDĖTAS PALEIDIMAS

Norėdami nustatyti pasirinktai programai atidėtą paleidimą, spauskite mygtuką, kol ims šviesti pageidaujamo paleidimo atidėjimo laiko led (9h–6h–3 h).

## PUSIAU LĖTESNIS SUKIMAS

Naudojant šią parinktį pasirinktos skalbimo programos sukimo greitis sumažinamas per pusę

## INTENSIVUS SKALAVIMAS

Siekiant užtikrinti optimalų skalbiklio pašalinimą, prie X ciklo pridamas papildomas skalavimo ciklas. Ši parinktis labiausiai tinka skalbiant jautrią odą turinčių žmonių drabužius

### PRIEŽIŪRA IR GEDIMŲ ŠALINIMO VADOVAS

Apie priežiūrą ir gedimų šalinimą skaitykite **Naudojimo instrukcijose**.



### TECHNINIAI DUOMENYS

Techninius duomenis su energijos sąnaudomis galima atsisiųsti iš „Whirlpool“ svetainės adresu **<http://docs.whirlpool.eu>**

### SUSISIEKIAMA SU TECHNINĖS PRIEŽIŪROS CENTRU

Kreipdamiesi į techninės priežiūros centrą turite pateikti lipnioje etiketėje (vidinėje durelių pusėje) nurodytus kodus. Telefono numeris pateiktas garantijos sąlygų lankstinuke.

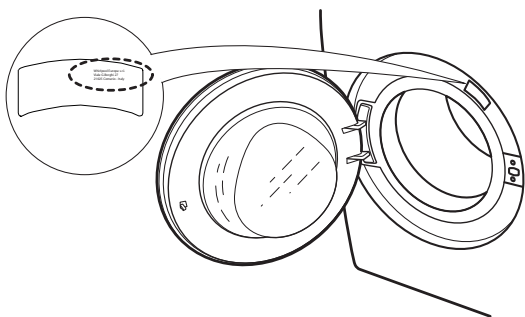

### KAIP GAUTI NAUDOJIMO INSTRUKCIJAS

- > Paskambinkite į techninės priežiūros centrą.
- > Naudokite šį QR kodą.



- > Atsisiųskite iš „Whirlpool“ svetainės **<http://docs.whirlpool.eu>**.

Norėdami tai padaryti, turėsite įvesti teisingą gaminio komercinį kodą, kuris nurodytas lipnioje etiketėje.

„Whirlpool®“ yra registruotas „Whirlpool USA“ prekės ženklas





# IKDIENAS LIETOŠANAS INSTRUKCIJA



**PALDIES, KA IEGĀDĀJĀTIES WHIRLPOOL IZSTRĀDĀJUMU.**

Lai saņemtu pilnvērtīgāku lietotāja atbalstu, reģistrējiet savu ierīci vietnē [www.whirlpool.eu/register](http://www.whirlpool.eu/register)



Lejuplādējiet *Lietošanas instrukcijas* tīmekļa vietnē <http://docs.whirlpool.eu>  
Sekojiet norādījumiem pēdējā lappusē.

**Pirms šīs ierīces izmantošanas, lūdzu, rūpīgi izlasiet visu *Veselības un drošības un montāžas instrukcija*.**



Pirms ierīces izmantošanas jāizņem transportēšanas skrūves.

Lai uzzinātu vairāk par to, kā tās izņemt, skatiet *Veselības un drošības un montāžas instrukcija*.

## IZSTRĀDĀJUMA APRAKSTS

### IERĪCE

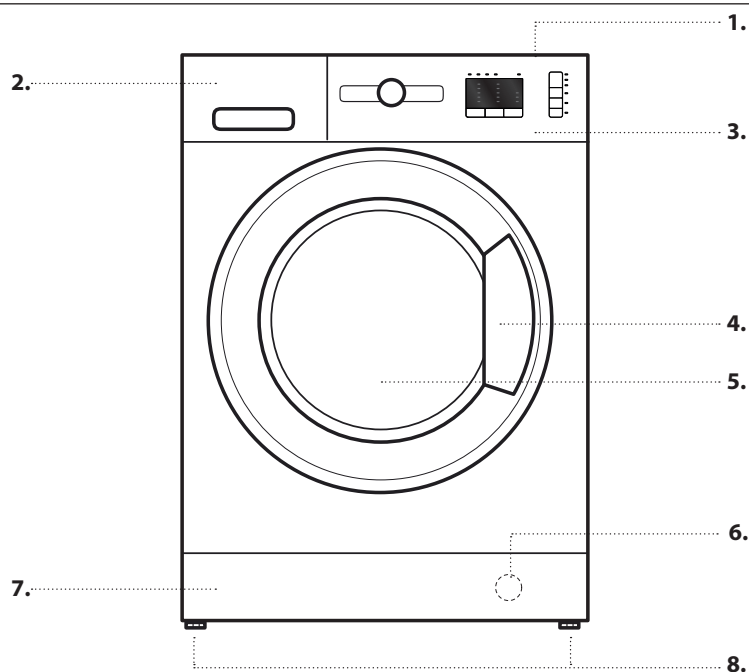

1. Augšējais
2. Mazgāšanas līdzekļa dozators
3. Vadības panelis
4. Vāka rokturis
5. Durvis
6. Ūdens filtrs – aiz kustīgā paneļa
7. Izņemams panelis
8. Regulējamas kājiņas (2)

### VADĪBAS PANELIS

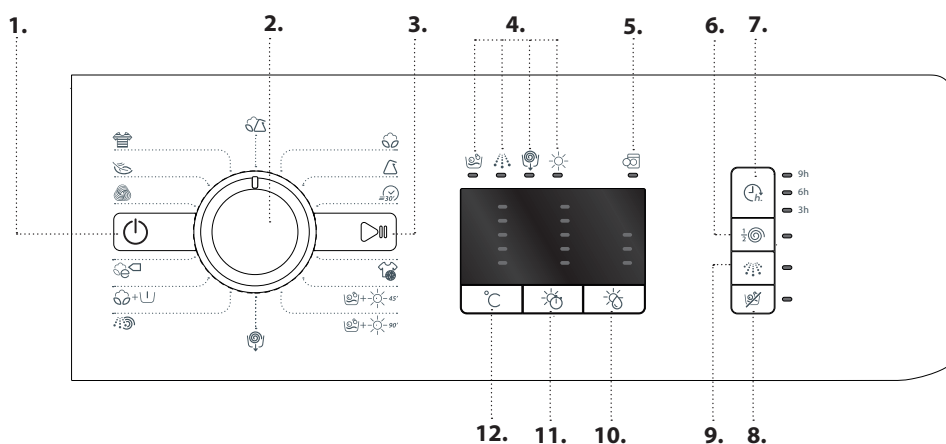

1. Ieslēgšanas/izslēgšanas poga
2. Programmu selektors
3. Palaišanas/pauzes poga
4. Mazgāšanas un žāvēšanas fāžu led apgaismojums
5. Atvērtu durvju / Cikla beigu led apgaismojums
6. Lēnā centrifugēšana poga
7. Aizkavētās palaišanas poga
8. Tikai žāvēšana poga
9. Intensīvā skalošana poga
10. Žāvēšanas līmenis poga
11. Žāvēšanas laiks poga
12. Temperatūras poga

## MAZGĀŠANAS LĪDZEKĻA DOZATORS

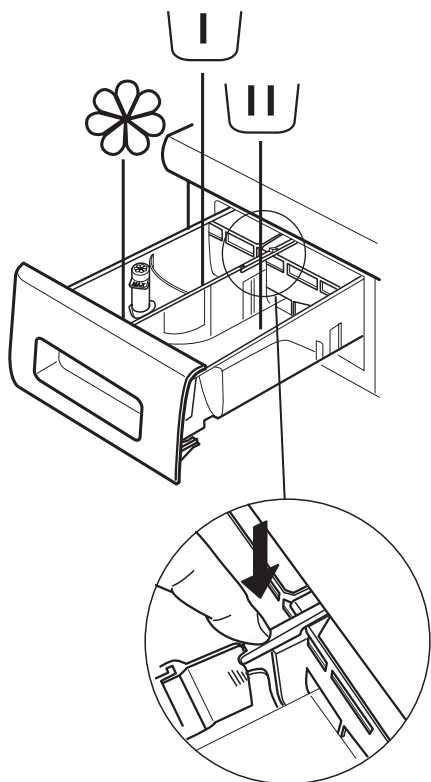

### Priekšmazgāšanas nodalījums

- Mazgāšanas līdzeklis priekšmazgāšanas ciklam



### Galvenais mazgāšanas nodalījums

- Mazgāšanas līdzeklis galvenajam mazgāšanas ciklam
- Traipu tīrītājs
- Ūdens mikstinātājs



### Mikstinātāja nodalījums

- Mikstinātājs
- Šķidrā ciete

**Ielejiet mikstinātāju vai stērķeles šķīdumu tikai līdz atzīmei „MAX”.**

### Atbrīvošanas poga

(Nospiediet, lai izņemtu mazgāšanas līdzekļa dozatoru tīrīšanai).

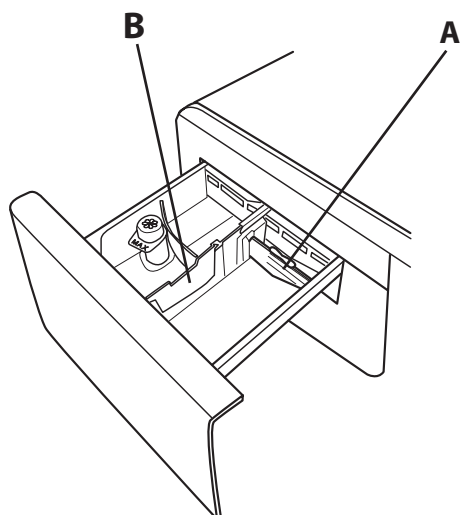

Ieteicams izmantot starpsienu **A**, ja mazgāšanai tiek izmantots šķidrās mazgāšanas līdzeklis, lai tādējādi nodrošinātu, ka tiek izmantots pareizs mazgāšanas līdzekļa daudzums (starpsienu ievietota maisīnā kopā ar instrukcijām). Ievietojiet starpsienu **B** nodalījumā, ja tiek izmantots pulverveida mazgāšanas līdzeklis.

## PIRMĀ LIETOŠANAS REIZE

Lai uzzinātu vairāk par to, kā izvēlēties un palaist programmu, skatiet sadaļu IKDIENAS LIETOŠANA.

### PIRMĀ CIKLA DARBĪBA

Atbrīvojieties no netīrumiem, kas radušies ražošanas laikā:



1. Atlasiet funkciju  ar temperatūru 90 °C.
2. Pievienojiet nelielu daudzumu stipras iedarbības mazgāšanas līdzekļa (ne vairāk kā 1/3 no mazgāšanas līdzekļa ražotāja ieteicamās devas nedaudz netīrai veļai) dozatora galvenajam mazgāšanas nodalījumam.
3. Palaidiet programmu **neievietojiet veļas mašīnā veļu** (ar tukšu cilindru).



# IKDIENAS LIETOŠANA

Lai uzzinātu vairāk par funkcijām, pieejama detalizētāka rokasgrāmata, ko varat pieprasīt vai lejuplādēt tīmekļa vietnē, sekojot norādījumiem pēdējā lappusē. 



## 1. VEĻAS IEVIETOŠANA.

- Sagatavojiet veļu, ņemot vērā ieteikumus sadaļā „PADOMI UN IETEIKUMI”. – Atveriet durvis un ievietojiet veļu cilindrā, nepārsniedzot maksimālo apjomu, kas norādīts *programmu tabulā*. 
- Aizveriet durvis, līdz dzirdat aizvēršanās klikšķi, un pārbaudiet, vai starp stikla durvīm un gumijas blīvējumu nav iesprūduši veļa. 

## 2. ATVERIET ŪDENS KRĀNU

Pārlicinieties, vai veļas mazgājamā mašīna ir pareizi pievienota ūdens padevei. Atveriet ūdens krānu. 

## 3. VEĻAS MAZGĀJAMĀS UN ŽĀVĒJAMĀS MAŠĪNAS IESLĒGŠANA.

Nospiediet pogu : lampiņa  mirgo lēni.

## 4. PROGRAMMAS IZVĒLE UN CIKLA PIELĀGOŠANA.

Šai ierīcei pieejamas šādas funkcijas:

- Tikai mazgāšana
- Mazgāšana un žāvēšana
- Tikai žāvēšana

### Tikai mazgāšana

Atlasiet vēlamo programmu ar PROGRAMMU atlasītāja ciparnīcu. Veļas mazgājamā un žāvējamā mašīna automātiski attēlo iestatītās programmas maksimālo temperatūru ar attiecīgu led apgaismojumu. Nospiediet attiecīgo pogu, lai mainītu temperatūru.

- Nospiežot pogu , temperatūra tiek pakāpeniski samazināta līdz minimālajai temperatūrai 20 °C. Vēlreiz nospiežot pogu, atgriezīsieties pie maksimālās temperatūras, kas pieejama šai programmai.



Atlasiet vēlamās opcijas (ja nepieciešams).

- Lai atlasītu opciju, nospiediet pogu, tiek izgaismota attiecīgās pogas lampiņa.
- Lai deaktivizētu opciju, vēlreiz nospiediet pogu, lampiņa izdziest.

! Ja izvēlētā opcija nav savietojama ar atlasīto programmu, tiek atskaņots kļūmes brīdinājuma signāls un indikatora lampiņa nomirgo trīs reizes. Opcija nav atlasīta.

### Mazgāšana un žāvēšana

Lai mazgātu un žāvētu veļu bez pārtraukuma starp abiem cikliem, pārlicinieties, ka veļas apjoms nepārsniedz maksimālo pieļaujamo žāvēšanas apjomu konkrētajai programmai (skatiet kolonnu „Maks. slodze žāvēšanas ciklam” *programmu tabulā*).

1. Sekojiet norādījumiem sadaļā „Tikai mazgāšana” lai atlasītu un, ja nepieciešams, pielāgotu vēlamo programmu. Atlasiet vēlamo žāvēšanas veidu, nospiežot pogu , lai izvēlētos kādu no automātiskajiem žāvēšanas līmeņiem, un pogu , lai iestatītu žāvēšanas laiku.

- Automātiskā žāvēšana ar atlasāmiem līmeņiem:

Automātiskajā žāvēšanas režīmā veļas mazgājamā un žāvējamā mašīna žāvē veļu līdz brīdim, kad sasniegts

iestatītais sausuma līmenis. Vienu reizi nospiežot pogu , automātiski tiek atlasīts konkrētajai programmai pieejamais augstākais sausuma līmenis. Lai samazinātu sausuma līmeni, vēlreiz nospiediet pogu.

Pieejami šādi līmeņi:

Skapis : veļa ir pilnīgi sausa un gatava ievietošanai skapī bez gludināšanas.

Briesmas : veļa vēl ir nedaudz mitra, lai izvairītos no burzīšanās. Apģērbs jāpakar, lai tas ar gaisu pilnībā izžūtu

Gludināšana : veļa ir gana mitra, lai padarītu gludināšanu vienkāršāku.

- Žāvēšana ar taimeru:





Lai iestatītu konkrētu laiku, nospiediet pogu , līdz vēlamā laika led apgaismojums izgaismojas. Iespējams iestatīt vērtības no 180 līdz 40 minūtēm.

Lai mazgātu lielāku veļas daudzumu, nekā atļauts žāvēt (skatiet kolonnu „Maks. slodze žāvēšanas ciklam” *programmu tabulā*), izņemiet daļu veļas pēc tam, kad beidzies mazgāšanas cikls un vēl nav palaists žāvēšanas cikls.

Rikojieties šādi:



1. Sekojiet norādījumiem sadaļā „Tikai mazgāšana” lai atlasītu un, ja nepieciešams, pielāgotu vēlamo programmu.
2. Neieklājiet žāvēšanas ciklu.
3. Tiklīdz mazgāšanas cikls ir beidzies, atveriet durvis un izņemiet daļu veļas, lai samazinātu veļas apjomu. Tagad sekojiet norādījumiem funkcijai „Tikai žāvēšana”.

N.B. vienmēr ļaujiet veļai nedaudz atdzist, pirms atverat durvis.

Izmantojot iepriekš iestatītos ciklus +-45° un +-90° nav nepieciešams atlasīt un palaist žāvēšanas ciklu.

### Tikai žāvēšana

Šī funkcija izmantojama, lai izžāvētu mitru veļu, kas pirms tam izmazgāta veļas mazgājamā un žāvējamā mašīnā vai ar rokām.

1. Izvēlieties piemērotu programmu veļai, ko vēlaties žāvēt (piemēram, atlasiet programmu Kokvilna, lai žāvētu kokvilnas veļu).
2. Nospiediet pogu , lai žāvētu veļu bez mazgāšanas cikla.
3. Atlasiet vēlamo žāvēšanas veidu, nospiežot pogu , lai izvēlētos kādu no automātiskajiem žāvēšanas līmeņiem, un pogu , lai iestatītu žāvēšanas laiku.

- Automātiskā žāvēšana ar atlasāmiem līmeņiem:

Automātiskajā žāvēšanas režīmā veļas mazgājamā un žāvējamā mašīna žāvē veļu līdz brīdim, kad sasniegts iestatītais sausuma līmenis. Vienu reizi nospiežot pogu , automātiski tiek atlasīts konkrētajai programmai pieejamais augstākais sausuma līmenis. Lai samazinātu sausuma līmeni, vēlreiz nospiediet pogu.

Pieejami šādi līmeņi:

Skapis : veļa ir pilnīgi sausa un gatava ievietošanai skapī bez gludināšanas.

Briesmas : veļa vēl ir nedaudz mitra, lai izvairītos no burzīšanās. Apģērbs jāpakar, lai tas ar gaisu pilnībā izžūtu

Gludināšana : veļa ir gana mitra, lai padarītu gludināšanu vienkāršāku.

- *Žāvēšana ar taimeri:*

Lai iestatītu konkrētu laiku, nospiediet pogu , līdz vēlamā laika led apgaismojums izgaismojas. Iespējams iestatīt vērtības no 180 līdz 40 minūtēm.

N.B. vienmēr ļaujiet veļai nedaudz atdzist, pirms atverat durvis.



## 5. IZMANTOJIET PAREIZO MAZGĀŠANAS LĪDZEKĻA

**DAUDZUMU.** Izvelciet tvirtni un ielejiet mazgāšanas līdzekli attiecīgajos nodaļumos kā aprakstīts sadaļā „Mazgāšanas Līdzekļa Dozators”. Šī darbība jāveic tikai tad, ja esat izvēlējis tikai mazgāšanas vai mazgāšanas un žāvēšanas programmu.

## 6. PROGRAMMAS AIZTURĒTĀ PALAIŠANA.

Lai iestatītu programmas palaišanas laiku uz vēlāku, skatiet sadaļu „Izvēlnes un Funkcijas”.

## 7. PROGRAMMAS PALAIŠANA.

Nospiediet PALAIŠANAS/PAUZES pogu. Relatīvā indikatora lampiņa izgaismojas, durvis tiek nobloķētas un atvērto durvju  simbols izdziest. Lai mainītu programmu aktīva cikla laikā, nospiediet PALAIŠANAS/PAUZES pogu, lai apturētu veļas mazgājamo un žāvējamo mašīnu (PALAIŠANAS/PAUZES poga lēnām mirgo dzeltenā krāsā), pēc tam atlasiet vēlamo ciklu un vēlreiz nospiediet PALAIŠANAS/PAUZES pogu. Lai atvērtu durvis aktīva cikla laikā, nospiediet PALAIŠANAS/PAUZES pogu, durvis varat atvērt, ja  simbols ir iedegts. Vēlreiz nospiediet PALAIŠANAS/PAUZES pogu, lai atsāktu programmas darbību no vietas, kur tā tika apturēta.



## 8. JA NEPIECIEŠAMS, ATCELIET AKTĪVO PROGRAMMU



Nospiediet un turiet  pogu līdz veļas mazgājamā un žāvējamā mašīna pārtrauc darboties.

Ja ūdens līmenis un temperatūra ir pietiekoši zema, durvis atbloķējas un tās var atvērt.

Ja cilindrā ir ūdens, durvis netiek atbloķētas. Lai atbloķētu durvis, ieslēdziet veļas mazgājamo un žāvējamo mašīnu un atlasiet programmu . Programmas beigās ūdens tiek novadīts un durvis tiek atbloķētas.

## 9. VEĻAS MAZGĀJAMĀS UN ŽĀVĒJAMĀS MAŠĪNAS IZSLĒGŠANAS PĒC PROGRAMMAS DARBĪBAS BEIGĀM.

Pēc programmas darbības beigām, atvērto durvju gaismiņa  iedegts. Durvis iespējams atvērt tikai tad, kad  simbols ir iedegts. Pārlicinieties, vai durvju atbloķēšanas simbols ir iedegts, pēc tam atveriet durvis un izņemiet veļu.

Nospiediet , lai izslēgtu veļas mazgājamo un žāvējamo mašīnu. Lai taupītu enerģiju, gadījumos, ja ierīce netiek manuāli izslēgta ar  pogu, tā automātiski izslēdzas aptuveni 30 minūtes pēc programmas darbības beigām. Atstājiet durvis atvērtas, lai ļautu ierīces iekšpusei izkalst.

# PADOMI UN IETEIKUMI

## NOTEIKUMI VEĻAS ŠĶIROŠANAI.





- Auduma veids/kopšanas etiķetes (kokvilna, jaukti audumi, sintētika, vilna, audumi mazgāšanai ar rokām)
- Krāsa (atdaliet krāsaino un balto veļu, jaunus krāsainos apģērbus mazgājiet atsevišķi)
- Izmērs (lai uzlabotu mazgāšanas efektivitāti un veļas izvietošanu cilindrā, mazgājiet dažāda izmēra veļu.
- Delikāts apģērbs (nelielus apģērba gabalus, piemēram, neilona zeķes, vai apģērbus ar āķīšiem, piemēram, krūšturus, ievietojiet veļas mazgājamā maisā vai spilvendrānā ar rāvējslēdzēja aizdari).

## IZTUKŠOJIET KABATAS

- Tādi priekšmeti kā monētas un drošības adatas var sabojāt veļu un veļas mazgājamās mašīnas cilindru.

## MAZGĀŠANAS SIMBOLI KOPŠANAS ETIĶETĒS

Vērtība, kas norādīta bļodas simbolā, ir maksimālā pieļaujamā temperatūra apģērba gabala mazgāšanai.

-  Drikt mazgāt veļas mašīnā
-  Mazgāt saudzīgi
-  Mazgāt īpaši saudzīgi
-  Mazgāt tikai ar rokām
-  Nemazgāt

## REGULĀRI IZTĪRIET ŪDENS FILTRU

- Tas nepieciešams, lai nepieļautu, ka filtrs aizsērē un neļauj veikt pareizu ūdens novadīšanu. Skatiet sadaļu „Tīrīšana un apkope” / „Ūdens filtra tīrīšana” detalizētajā instrukcijā, ko varat lejuplādēt tīmekļa vietnē.  [www](#)

## TAUPIET ELEKTROENERĢIJU UN SAUDZĒJIET APKĀRTĒJO VIDI

- Ievērojot veļas apjoma ierobežojumus, kas norādīti programmu tabulā, optimizēsiet enerģijas, ūdens un mazgāšanas līdzekļa patēriņu un samazināsiet mazgāšanas laiku.
- Neizmantojiet lielāku daudzumu mazgāšanas līdzekļa kā mazgāšanas līdzekļa ražotāja norādījumos.
- Ietaupiet elektroenerģiju, izmantojot 60°C, nevis 90°C mazgāšanas programmu, vai 40°C, nevis 60°C mazgāšanas programmu. Kokvilnas apģērba mazgāšanai iesakām lietot programmu  ar 60 °C temperatūru, kas darbojas ilgāk, taču patērē mazāk enerģijas.
- Lai taupītu enerģiju mazgājot un žāvējot veļu, atlasiet augstāko pieejamo centrifūgas ātrumu, lai samazinātu atlikušā ūdens daudzumu veļā pēc mazgāšanas cikla beigām.

# PROGRAMMU TABULA

Programma	Pieejamās temperatūras	Maks. centrifūgas ātrums (apgr./min)	Žāvēšana	Maks. slodze mazgāšanas ciklam (kg)	Maks. slodze žāvēšanas ciklam (kg)	Darbības laiks (minūtes)	Mazgāšanas līdzekļi un papildu līdzekļi			Ieteicamais mazgāšanas līdzeklis	
							Priekšmazgāšana	Galvenais	Mikstinātājs	Pulveris	Šķidrums
KOKVILNA	0-90°C	1200	✓	7	5	200	-	●	○	✓	✓
SINTĒTIKA	0-60°C	1000	✓	4,5	4	140	-	●	○	✓	✓
ĀTRAIS 30'	0-30°C	800	-	3,5	-	30	-	●	○		✓
SPORTA APĢĒRBI	0-40°C	600	✓	4	4	100	-	●	○		✓
MAZGĀŠANA UN ŽĀVĒŠANA 45'	30°C	1200	✓	1	1	45	-	●	○		✓
MAZGĀŠANA UN ŽĀVĒŠANA 90'	30°C	1200	✓	2	2	90	-	●	○		✓
CENTRIFUGĒT UN IZTUKŠOT	-	1200	✓	7	5	10	-	-	-		
IZSKALOT UN CENTRIFUGĒT	-	1200	✓	7	5	50	-	-	○		
KOKVILNA UN PRIEKŠMAZGĀŠANA	0-90°C	1200	✓	7	5	215	●	●	○	✓	
EKO KOKVILNA (1)	0-60°C	1200	✓	7	5	175	-	●	○	✓	✓
EKO KOKVILNA (2)	0-40°C	1200	✓	7	5	160	-	●	○	✓	✓
VILNA	0-40°C	800	✓	2	2	90	-	●	○		✓
DELIKĀTI APĢĒRBI	0-30°C	0	✓	1	1	80	-	●	○		✓
KRĀSAS	0-40°C	1200	✓	7	5	125	-	●	○		✓
JAUKTA TIPĀ VEĻA	0-40°C	1000	✓	4,5	4,5	90	-	●	○		✓

✓ Pieejams/papildu      - Nav pieejams/papildu      ● Nepieciešamais daudzums      ○ Papildu daudzums

Mazgāšanas programmām ar temperatūru, kas augstāka par 50°C, iesakām labāk izmantot pulverveida, nevis šķidro mazgāšanas līdzekli, un ievērot norādījumus uz mazgāšanas līdzekļa iepakojuma.

- 1) Pārbaudes programma atbilst EN 50229 standartiem: atlasiet programmu ar 60 °C temperatūru.  
2) Ilgā kokvilnas programma: iestatiet programmu ar 40 °C temperatūru.

Displejā vai rokasgrāmatā norādītais cikla ilgums aprēķināts standarta apstākļiem. Patieso cikla ilgumu ietekmē dažādi faktori, piemēram, ietilpības ūdens temperatūra un spiediens, vides temperatūra, mazgāšanas līdzekļa daudzums, veļas izmērs un veids, veļas izvietojums cilindrā un citas funkcijas, ko iespējams atlasīt papildus.

## AUTOMĀTISKO ŽĀVĒŠANAS LĪMĒŅU DARBĪBAS LAIKA TABULA

Auduma veids	Maks. slodze. (kg)	Skapis 	Briesmas 	Gludināšana 
KOKVILNA	5	260'	220'	180'
SINTĒTIKA	4	180'	160'	120'
VILNA	2	155'	130'	120'

Dotais laiks ir tikai informatīvs lielums, kas attiecināms uz maksimālo slodzi; ar mazāku slodzi žāvēšanas laiks būs mazāks.

Testa programma atbilstoši standartam EN 50229 (žāvēšana): mazāka slodze (2kg) ir jānožāvē, izvēloties sausuma līmeni. Slodze jāastāv no 2 lapām, 1 spilvendrāna un 1 rokas dvieli; atlikusi daļa slodzes ir jāžāvē, izvēloties izžūšana līmeni.

# PROGRAMMAS

Ņemiet vērā veļas kopšanas etiķetē norādītos simbolus.

## KOKVILNA

vidēji līdz ļoti netīru kokvilnas un līnu dvieļu, apakšveļas, galdautu un gultas veļas mazgāšanai.

## SINTĒTIKA

nedaudz netīru apģērbus, kas gatavoti no sintētiskiem materiāliem (piemēram, poliēstera, poliakrila, viskozes u.c.) vai kokvilnas/sintētisku materiālu sajaukuma.

## ĀTRAIS 30'

nedaudz netīra apģērba ātrai mazgāšanai: cikls ilgst tikai 30 minūtes, tādējādi taupot laiku un enerģiju. Maksimālā slodze 3,5 kg.

## SPORTA APĢĒRBI

Šī programma paredzēta nedaudz netīru sporta apģērbus (sporta tērpu, šortu u.c.) mazgāšanai. Lai sasniegtu labāku mazgāšanas rezultātu, nepārsniedziet „Programmu tabulā” norādīto maksimālo slodzi. Ieteicams lietot šķidro mazgāšanas līdzekli; izmantojiet daudzumu, kas paredzēts nepilnas slodzes mazgāšanai.

## MAZGĀŠANA UN ŽĀVĒŠANA 45'

nedaudz netīra kokvilnas un sintētisku audumu apģērba ātrai mazgāšanai un žāvēšanai. Šajā ciklā 45 minūšu laikā tiek izmazgāts un izžāvēts veļas apjoms līdz 1 kg.

## MAZGĀŠANA UN ŽĀVĒŠANA 90'

kokvilnas un sintētisku audumu apģērba ātrai mazgāšanai un žāvēšanai. Šajā ciklā 90 minūšu laikā tiek izmazgāts un izžāvēts veļas apjoms līdz 2 kg.

## CENTRIFUGĒT UN IZTUKŠOT

veic veļas centrifugēšanu un tad novada ūdeni. Elastīgiem apģērba gabaliem.

## IZSKALOT UN CENTRIFUGĒT

izskalo un tad veic centrifugēšanu. Elastīgiem apģērba gabaliem.

## KOKVILNA AR PRIEKŠMAZGĀŠANU

vidēji netīru līdz ļoti netīru kokvilnas un līnu dvieļu, apakšveļas, galdautu un gultas veļas mazgāšanai, ja nepieciešama priekšmazgāšana. Izmantojiet tikai pulverveida mazgāšanas līdzekli „Galvenais mazgāšanas nodalījums”.

## EKO KOKVILNA

nedaudz netīras kokvilnas veļas mazgāšanai. Vislabākā programma pie 40°C un 60°C kokvilnas veļas mazgāšanai, ņemot vērā ūdens un elektrības patēriņu.

## VILNA

ar “Vilna” ir iespējama, ja mazgājot visus vilnas apģērbus, pat tie, ar norādi “pusē, tikai mazgāt” . Lai iegūtu vislabākos rezultātus, izmantojiet speciālus mazgāšanas līdzekļus, un nepārsniedz 2 kg veļas.

## DELIKĀTI APĢĒRBI

īpaši delikātu apģērbus mazgāšanai. Pirms mazgāšanas ieteicams apģērbus izgriezt ar iekšpusi uz āru.

## KRĀSAS

krāsainu kokvilnas apģērbus mazgāšanai. Šī programma ir optimizēta, lai saglabātu spilgtas krāsas arī pēc vairākkārtējas mazgāšanas.

## JAUKTA TIPĀ VEĻA

nedaudz netīru līdz vidēji netīru elastīgu kokvilnas, līnu, sintētisku vai jauktu audumu apģērba mazgāšanai.

## IZVĒLNES UN FUNKCIJAS

### IZVĒLNES, kas pieejamas tieši, nospiežot attiecīgo pogu

! Ja izvēlētā opcija nav savietojama ar atlasīto programmu, tiek atskaņots kļūmes brīdinājuma signāls un indikatora lampiņa nomirgo trīs reizes. Opcija nav atlasīta.

### AIZKAVĒTĀS PALAIŠANAS

Lai izvēlētajai programmai iestatītu aizkavēto palaišanu, nospiediet pogu, līdz iedegas vēlamās aizkaves led apgaismojums (9h – 6h – 3h). Lai atceltu aizkavēto palaišanu, nospiediet pogu vēlreiz, līdz viss e apgaismojums ir izslēgts.

### LĒNĀ CENTRIFUGĒŠANA

Šī opcija samazina izvēlētās mazgāšanas programmas centrifūgas ātrumu uz pusi.

### INTENSĪVĀ SKALOŠANA

Izvēloties šo opciju, piedāvātajai skalošanai tiek pievienota papildu, nodrošinot optimālu mazgāšanas līdzekļa izskalošanu. Šī programma īpaši piemērota cilvēkiem ar jutīgu ādu.

#### APKOPES UN PROBLĒMU RISINĀŠANAS INSTRUKCIJA

Skatiet **Lietošanas instrukciju**, lai uzzinātu vairāk par apkopes procedūrām un problēmu risināšanas grūtībām.



#### TEHNISKAIS DOSJĒ

Tehnisko dosjē ar enerģijas patēriņa datiem varat lejuplādēt Whirlpool tīmekļa vietnē <http://docs.whirlpool.eu>

#### SAZINIETIES AR PĒCPĀRDOŠANAS APKOPES DIENESTU

Sazinoties ar pēcpārdošanas servisu, jums jānosauc kodi, kas norādīts uzlīmē ierīces durvju iekšpusē. Tālruņa numurs ir norādīts garantijas grāmatīņā.

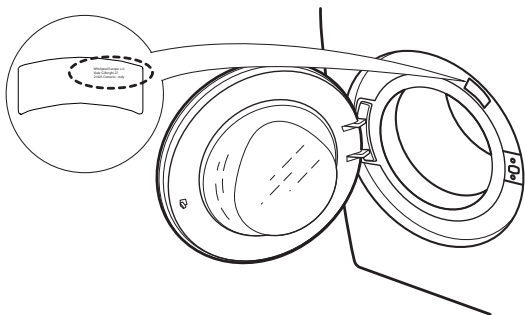

#### KĀ SAŅEMT LIETOŠANAS INSTRUKCIJU

- > Sazinieties ar pēcpārdošanas servisu
- > Izmantojiet šo QR kodu



- > Lejuplādējiet instrukciju Whirlpool tīmekļa vietnē <http://docs.whirlpool.eu>

Lai to izdarītu, jums jānorāda pareizs produkta komerciālais nosaukums, kas norādīts uzlīmē.

Whirlpool® ir Whirlpool, ASV kompānijas reģistrēta preču zīme.





# IGAPÄEVASE KASUTAMISE JUHISED



**TÄNAME, ET OSTSITE WHIRLPOOLI TOOTE!**  
Täielikuma kasutajatoe saamiseks registreerige oma seade aadressil [www.whirlpool.eu/register](http://www.whirlpool.eu/register)



Laadige **kasutusjuhised** alla veebilehelt <http://docs.whirlpool.eu>  
Järgige viimasel leheküljel kirjeldatud toimingut.

**Lugege enne seadme kasutamist tähelepanelikult läbi kogu Tervishoiu- ja ohutus- ning paigaldusjuhend.**



Enne seadme kasutamist tuleb transpordipoldid eemaldada.

Transpordipoldide eemaldamise üksikasjalikud juhised leiate *Tervishoiu- ja ohutus- ning paigaldusjuhend*.

## TOOTE KIRJELDUS

### SEADE

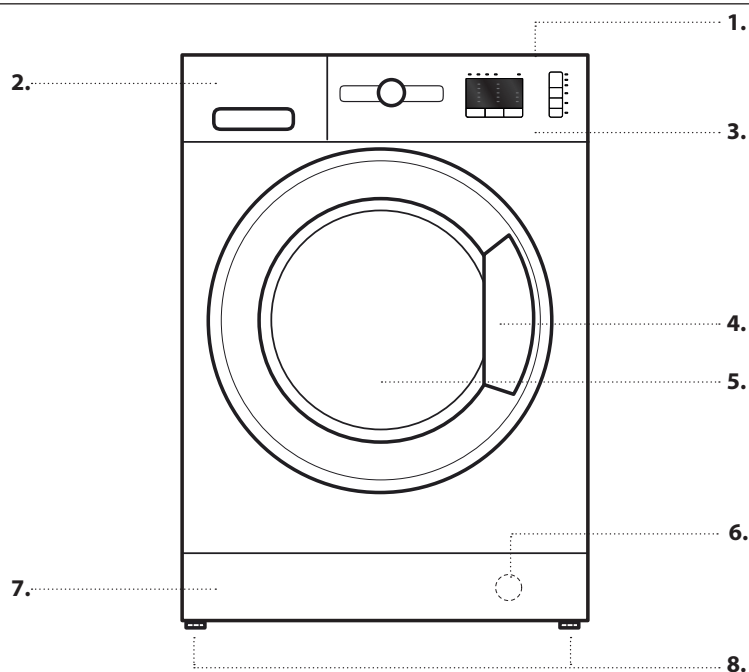

1. Ülemine
2. Pesuvahendisahtel
3. Juhtpaneel
4. Kaane käepide
5. Uks
6. Veefilter (kaitsepaneeli taga)
7. Eemaldatav kaitsepaneel
8. Seatavad jalad (2)

### JUHTPANEEL

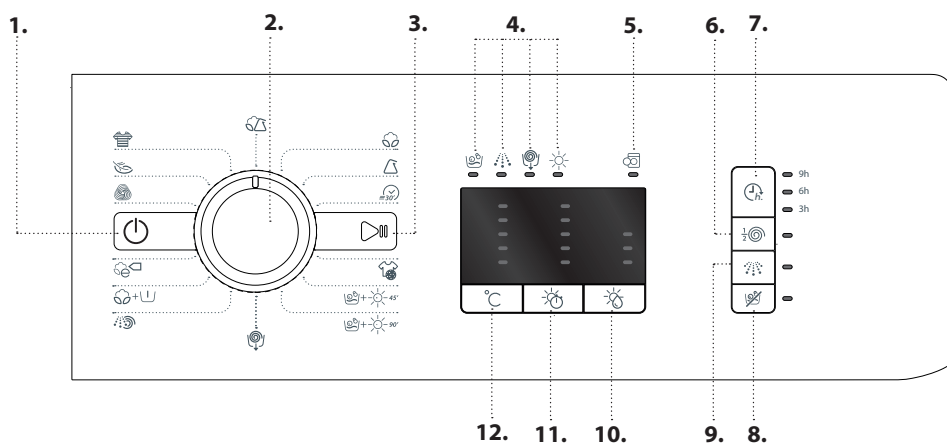

1. Toitenupp
2. Programmivalits
3. Nupp START/PAUS
4. Pesu- ja kuivatustsükli led
5. Ukse lukustuse / tsükli lõpetamise led
6. Poole võrra vähendatud tsentrifuugimiskiirus nupp
7. Viitkäivitus nupp
8. Ainult kuivatuse nupp
9. Intensiivne loputus nupp
10. Kuivuse astme nupp
11. Kuivatusaja nupp
12. Temperatuuri nupp

## PESUVAHENDISAHTEL

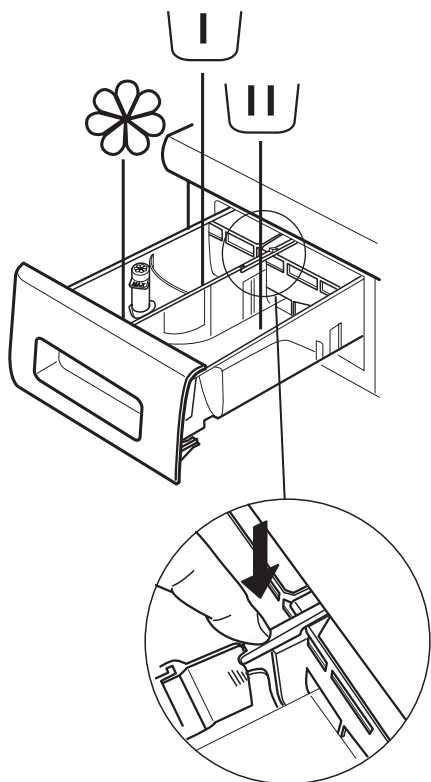

### Eelpesu lahter

- Eelpesu pesuvahend



### Üldpesu lahter

- Üldpesu pesuvahend
- Plekieemaldi
- Veepehmeni



### Pehmendilahter

- Pehmeni
- Tärgelduslahus

**Kallake lahtrisse pehmenti või tärgelduslahust, ületamata max taset.**

### Vabastusnupp

(seda vajutades saab sahtli puhastamiseks eemaldada).

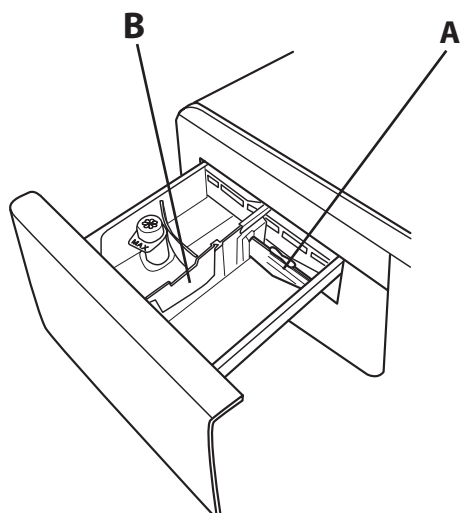

Soovitav on sektsiooni **A** kasutada vedela pesuvahendiga pestes, et tagada pesuvahendi õige kogus (sektsioon on juhendite kotis). Pesupulbrit kasutades liigutage sektsioon pilusse **B**.

## ESMAKASUTUS

Vaadake programmi valimise ja käivitamise juhiseid peatükist *IGAPÄEVANE KASUTAMINE*.

### ESIMENE TÖÖSÜKKEL

Eemaldage kogu tootmisest jäänud praht:

1. valige  programm temperatuuriga 90 °C.
2. Lisage väike kogus pesupulbrit (max 1/3 pesuvahendi tootja soovitatud kogusest kergelt määratud pesule) pesuvahendisahtli põhilahtrisse.
3. Käivitage programm **ilma pesuta** (tühja trumliga).



# IGAPÄEVAKASUTUS

Funktsioonide kohta leiate põhjalikumalt teavet üksikasjalikust juhendist, mille saab viimase lehekülje juhiseid järgides tellida või veebilehelt alla laadida.  [www](#)

## 1. PANGE PESU MASINASSE.

- Valmistage oma pesu ette, arvestades jaotises NÄPUNÄITED JA SOOVITUSED antud soovitusi. - Avage uks ja pange pesu trumliisse. Pidage kinni *programmitabelis* näidatud suurimast lubatud kogusest.
- Lükake uks kinni, kuni selle sulgur lukustub kuulduva klõpsuga. Veenduge, et esemed ei ole ukseklaasi ja kummitihendi vahele kinni jäänud.





## 2. AVAGE VECKRAAN

Veenduge, et pesumasin on veevarustusega nõuetekohaselt ühendatud. Avage veekraan.



## 3. LÜLITAGE KUIVATIGA PESUMASIN SISSE.

Vajutage nuppu ; lamp  vilgub aeglaselt.

## 4. VALIGE PROGRAMM JA KOHANDAGE TSÜKKEL.

Seadmel on saadaval järgmised funktsioonid.

- Ainult pesemine
- Pesemine ja kuivatamine
- Ainult kuivatamine

### Ainult pesemine

Valige programmi valikunupuga soovitud programm. Kuivatiga pesumasin näitab automaatselt selleks ettenähtud led-tulega valitud programmi maksimaalset temperatuuri. Temperatuuri muutmiseks vajutage vastavat nuppu.

- Nupu  vajutamine vähendab järjest temperatuuri, vähim võimalik temperatuur on 20 °C. Nuppu uuesti vajutades taastub programmi lubatud maksimaalne temperatuur.



Määrake muud soovitud valikud (kui vaja).

- Vajutage nuppu, et rakendada soovitud valik; süttib vastava nupu märgutuli.
- Valiku tühistamiseks vajutage nuppu uuesti; märgutuli kustub.

! Kui valitud variant ei sobi määratud programmiga, kõlab tõrke hoiatussignaal ja märgutuli vilgub kolm korda. Valikut ei rakendata.

### Pesemine ja kuivatamine

Katkestusteta pesu- ja kuivatustsüklite tagamiseks veenduge, et pesu kogus ei ületa valitud programmi lubatud suurimat kuivatatava pesu kogust (vt *programmitabelis* veergu *Kuivatustsükli max pesukogus*).

1. Järgige juhiseid lõigus Ainult pesemine, ja kohandage soovitud programmi, kui vaja.
2. Valige kuivatamiseks soovitud sätteid, vajutades  nuppu automaatse kuivatustaseme valimiseks või  nuppu kuivatusaja määramiseks.

- *Automaatne kuivatamine valitavate kuivuse astmetega*  
Automaatses kuivatusrežiimis kuivatatakse pesumasin pesu, kuni on saavutatud määratud kuivusaste. Kui vajutate nuppu  üks kord, valitakse automaatselt valitud programmi kõrgeim kuivusaste. Vajutage nuppu uuesti, et kuivusastet vähendada.

Saadaval on järgmised astmed.

Kapikuiv : pesu on täiesti kuiv ja selle võib kappi panna triikimata.

Õhu käes järelkuivatamine : pesu on pisut niiske, et vähendada kortsumist. Riided tuleb üles riputada, et need õhu käes täielikult kuivaksid.

Triikimiskuiiv : riided on veidi niisked, et triikimist hõlbustada.



- *Taimeriga kuivatusrežiim*

Konkreetse kuivatusaja määramiseks vajutage  nuppu, kuni süttib soovitud aja Led-tuli. Saadaval on väärtused vahemikus 180 kuni 40 minutit.

Kui soovite pesta pesukogust, mis ületab kuivatamise lubatud suurimat kogust (vt *programmitabelis* veergu *Kuivatustsükli max pesukogus*), eemaldage pesutsükli lõppedes mõned esemed, enne kui käivitatakse kuivatustsükli. Tegutsuge nii.



1. Järgige juhiseid lõigus Ainult pesemine, ja kohandage soovitud programmi, kui vaja.
2. Ärge lisage kuivatustsükli.
3. Kui pesutsükkel on lõppenud, avage uks ja eemaldage mõned esemed, et vähendada pesu kogust masinas. Nüüd järgige juhiseid jaotises Ainult kuivatamine.

NB! Pärast kuivatamist tuleb alati ukse avamisega oodata, et pesu saaks jahtuda.

Kui kasutate kaht eelmääratud tsükli  ning , ei ole vaja kuivatustsükli valida ega käivitada.

### Ainult kuivatamine

Seda funktsiooni kasutatakse, et kuivatada eelnevalt kuivatiga pesumasinaga või käsitsi pestud märga pesu.

1. Valige kuivatatava pesu jaoks sobiv programm (nt valige Puuvillane, et kuivatada märga puuvillast pesu).
2. Vajutage nuppu , et kuivatada ilma pesutsükli.
3. Valige kuivatamiseks soovitud sätteid, vajutades  nuppu automaatse kuivatustaseme valimiseks või  nuppu kuivatusaja määramiseks.

- *Automaatne kuivatamine valitavate kuivuse astmetega*  
Automaatses kuivatusrežiimis kuivatatakse pesumasin pesu seni, kuni on saavutatud määratud kuivusaste. Kui vajutate nuppu  üks kord, valitakse automaatselt valitud programmi kõrgeim kuivusaste. Vajutage nuppu uuesti, et kuivusastet vähendada.

Saadaval on järgmised astmed.

Kapikuiv : pesu on täiesti kuiv ja selle võib kappi panna triikimata.

Õhu käes järelkuivatamine : pesu on pisut niiske, et vähendada kortsumist. Riided tuleb üles riputada, et need kuivaks õhu käes täielikult.

Triikimiskuiiv : riided on niiskemad, et triikimist hõlbustada.

- *Taimeriga kuivatusrežiim*



Konkreetse kuivatusaja määramiseks vajutage  nuppu, kuni süttib soovitud aja Led-tuli. Saadaval on väärtused vahemikus 180 kuni 40 minutit.

NB! Pärast kuivatamist tuleb alati enne ukse avamist oodata, et pesu saaks jahtuda.



**5. KASUTAGE PESUVAHENDIT ÕIGES KOGUSES!** Tõmmake sahtel välja ja valage pesuvahend vastavatesse lahtritesse, nagu kirjeldatud jaotises „Pesuvahendisahtel“. See on vajalik ainult siis, kui kasutate ainult pesu- või pesu- ja kuivatusprogrammi.

**6. PROGRAMMI KÄIVITUMISAJA EDASILÜKKAMINE.**  
Programmi käivitamiseks viitajaga vt jaotist *Valikud ja Funktsioonid*.





**7. KÄIVITAGE PROGRAMM.**

Vajutage nuppu START/PAUS. Süttib vastav märgutuli, uks lukustub ja avatud ukse  sümbol kustub. Programmi muutmiseks tsükli töötamise ajal vajutage nuppu START/PAUS, et kuivatiga pesumasin peatada (märgutuli START/PAUS läheb kollaseks ja vilgub aeglaselt). Seejärel valige soovitud tsükkel ja vajutage uuesti nuppu START/PAUS. Ukse avamiseks ajal, mil tsükkel on pooleli, vajutage nuppu START/PAUS. Ukse saab avada, kui süttib ukse  sümbol. Vajutage uuesti nuppu START/PAUS, et jätkata programmi sealt, kus see peatati.

**8. TÖÖTAVA PROGRAMMI TÜHISTAMINE (KUI VAJA)**

Hoidke nuppu  all, kuni kuivatiga pesumasin seiskub. Kui veetase ja temperatuur on piisavalt madalad, vabastatakse ukse lukustus ja selle saab avada. Kui trumlis on vett, jääb uks lukustatuks. Ukse avamiseks lülitage kuivatiga pesumasin sisse ja valige programm . Vesi lastakse välja ja programmi lõppedes avaneb ukse lukustus.

**9. LÜLITAGE KUIVATIGA PESUMASIN PROGRAMMI LÕPPEMISEL VÄLJA.**

Programmi lõpus ukse lahti tuli lülitub sisse . Ukse saab avada alles siis, kui süttib ukse  sümbol. Kontrollige, kas avatud ukseleku sümbol põleb. Seejärel avage uks ja võtke pesu välja. Vajutage nuppu  kuivatiga pesumasina väljalülitamiseks. Energia säästmiseks lülitub kuivatiga pesumasin automaatselt välja umbes 30 minutit pärast programmi lõppemist, kui seda ei ole nupust  käsitsi välja lülitatud. Jätke uks praokile, et kuivatiga pesumasina sisemus saaks kuivada.

# NÄPUNÄITED JA SOOVITUSED

## KUIDAS PESU SORTIDA

- Vastavale kangatüübile/hooldussildile (puuvillane, segakiud, sünteetiline, villane, käsipesu)
- Vastavalt värvile (pange eraldi valge ja värviline pesu, peske uusi värvilisi riideid eraldi)
- Vastavalt suurusele (peske korraga mitmes suuruses esemeid, et parandada pesemise tõhusust ja pesu jaotumist trumlis)
- Õrn pesu (pange väikesed esemed, nt nailonsukad, ja haakidega esemed, nt rinnahoidjad, pesukotti või lukuga padjapüüri sisse).





## TÜHJENDAGE TASKUD

- Mündid, haaknõelad jms esemed võivad kahjustada pesu ja pesumasina trumlit.

## PESUJUHISTE SÜMBOLID

### RIIDEESEMETE SILTIDEL

Vanni sümbolil antud väärtus on eseme suurim lubatud pesutemperatuur.

-  Tavaline pesu
-  Õrnpesu
-  Eriti õrn pesu
-  Ainult käsipesu
-  Veega pesemine keelatud

## PUHASTAGE REGULAARSELT VEEFILTRIT

- See on vajalik, et vältida filtri ummistumist ja takistusi vee väljalaskmisel. Vt üksikasjaliku juhendi teemat *Puhastamine ja hooldus / Veefiltri puhastamine*. Juhendi saab tellida või veebilehelt alla laadida alla. 

## SÄÄSTKE ENERGIAT NING AIDAKE KAITSTA KESKKONDA

- Programmitabelis antud kogustest kinni pidamine optimeerib energia-, vee- ja pesuvahendi tarvet ning lühendab pesuaega.
- Ärge ületage pesuvahendi tootja soovitatud pesuvahendikogust!
- Säätke energiat, kasutades 60 °C pesuprogrammi 90 °C asemel või 40 °C pesuprogrammi 60 °C asemel. Soovitame kasutada puuvillaste esemete pesemiseks programmi  60 °C, mis kestab kauem, kuid kulutab vähem energiat.
- Energia ja aja säästmiseks pesemisel ning kuivatamisel valige programmi suurim saadaolev tsentrifuugimiskiirus, et pesutsükli lõpus oleks pesu niiskusesisaldus võimalikult väike.

# PROGRAMMITABELIS

Programm	Saadaolevad temperatuurid	Max tsentrifuugimiskiirus (p/min)	Kuivatamine	Pesutsükli max pesukogus (kg)	Kuivatustsükli max pesukogus (kg)	Kestus (minutites)	Pesuvahendid ja lisaained			Soovitav pesuvahend	
							Eelpesu	Üldpesu	Pehmendi	Pulber	Vedelik
PUUVILLANE	0-90°C	1200	✓	7	5	200	-	●	○	✓	✓
SÜNTEETILINE	0-60°C	1000	✓	4,5	4	140	-	●	○	✓	✓
KIIRE 30'	0-30°C	800	-	3,5	-	30	-	●	○		✓
SPORDIRÕIVAD	0-40°C	600	✓	4	4	100	-	●	○		✓
PESEMINE JA KUIVATAMINE 45'	30°C	1200	✓	1	1	45	-	●	○		✓
PESEMINE JA KUIVATAMINE 90'	30°C	1200	✓	2	2	90	-	●	○		✓
TSENTRIFUUGIMINE JA TÜHJENDAMINE	-	1200	✓	7	5	10	-	-	-		
LOPUTUS + TSENTRIFUUGIMINE	-	1200	✓	7	5	50	-	-	○		
PUUVILLANE + EELPESU	0-90°C	1200	✓	7	5	215	●	●	○	✓	
ECO PUUVILLANE (1)	0-60°C	1200	✓	7	5	175	-	●	○	✓	✓
ECO PUUVILLANE (2)	0-40°C	1200	✓	7	5	160	-	●	○	✓	✓
VILLANE	0-40°C	800	✓	2	2	90	-	●	○		✓
ÖRN PESU	0-30°C	0	✓	1	1	80	-	●	○		✓
VÄRVILINE	0-40°C	1200	✓	7	5	125	-	●	○		✓
KIRJU PESU	0-40°C	1000	✓	4,5	4,5	90	-	●	○		✓

✓ Valitav/lisavalik      - Ei ole valitav/kasutatav      ● Kohustuslik kogus      ○ Valikuline kogus

Pesuprogrammides temperatuuriga üle 50 °C soovitame kasutada vedela pesuvahendi asemel pesupulbrit ja järgida pesuvahendi pakendil olevaid juhiseid.

1) Katsetage programmi kooskõlas standardiga EN 50229: valige programm temperatuuriga 60 °C.

2) Puuvillase pesu pikk programm: valige programm temperatuuriga 40 °C.

Tabloom ja juhendis näidatav tsükli kestus on hinnanguline, see on arvatud vastavalt standardtingimustele. Tsükli tegelik kestus võib varieeruda mitmesuguste tegurite toimele, nt sissevõetava vee temperatuur ja surve, keskkonnatemperatuur, pesuvahendi kogus, pesu kogus ja tüüp, tasakaalustus ja muud valikulised lisafunktsioonid.

## AUTOMAATSE KUIVATUSAJA TABEL

Kanga tüüp	Max kaal (kg)	Kapikuiv 	Õhu käes järelkuivatamine 	Triikimiskuiiv 
PUUVILLANE	5	260'	220'	180'
SÜNTEETILINE	4	180'	160'	120'
VILLANE	2	155'	130'	120'

Antud aeg on hinnanguline ja arvestatud maksimaalse koguse järgi. Väiksema pesukoguse korral on kuivatusaeg lühem.

Katseprogramm kooskõlas standardiga EN 50229 (kuivatamine): väiksem koormus (2kg) tuleb kuivatada valides kuivust tasandil. Koormus peab koosnema 2 lehed, 1 padjapüür ja 1 käterätisüsteemi; Ülejäänud koormust tuleb kuivatati valides kuivaks tasandil.

# PROGRAMMID

Järgige pesuesemete siltidel olevaid sümboleid.

## **PUUVILLANE**

Keskmiselt kuni tugevalt määratud puuvillased ja linsed käterätikud, pesu, laud- ja voodilina jms.

## **SÜNTEETILINE**

Keskmiselt määratud sünteetilisest kiust (polüester, polüakrüül, viskoos jms) või puuvillase ja sünteetilise kiu segust esemete pesemiseks.

## **KIIRE 30'**

Veidi määratud esemete kiireks pesemiseks: tsükel kestab ainult 30 minutit, säästes aega ja energiat. Suurim lubatud pesukogus on 3,5 kg.

## **SPORDIRÕIVAD**

Programm on mõeldud kergelt määratud spordirõivaste pesemiseks (dressid, lühikesed püksid jne). Parima tulemuse saamiseks ärge ületage "Programmitabelis" antud max pesukogust. Soovitav on kasutada vedelat pesuvahendit. Doseerige pesuvahendit poole masinatäie koguses.

## **PESEMINE JA KUIVATAMINE 45'**

Veidi määratud puuvillaste ja sünteetiliste esemete kiireks pesemiseks ning kuivatamiseks. Selle tsükliga pestakse ja kuivatatakse kuni 1 kg pesu vaid 45 minutiga.

## **PESEMINE JA KUIVATAMINE 90'**

Puuvillaste ja sünteetiliste esemete kiireks pesemiseks ning kuivatamiseks. Selle tsükliga pestakse ja kuivatatakse kuni 2 kg pesu vaid 90 minutiga.

## **TSENTRIFUUGIMINE JA TÜHJENDAMINE**

Pesu tsentrifuugitakse ja lastakse siis vesi välja. Vormi säilitavate esemete jaoks.

## **LOPUTUS + TSENTRIFUUGIMINE**

Loputab ja seejärel tsentrifuugib. Vormi säilitavate esemete jaoks.

## **PUUVILLANE + EELPESU**

Tugevalt määratud vastupidavad puuvillased ja linsed käterätikud, pesu, laud- ja voodilina jms, mille puhul on vajalik eelpesu. Kasutage ainult pesupulbrit, pannes selle üldpesu lahtrisse.

## **ECO PUUVILLANE**

Keskmiselt määratud puuvillase pesu pesemiseks. Temperatuuril 40 °C ja 60 °C on see tavaline puuvillase pesu pesemise programm, vee- ja energiakasutuselt kõige soodsam.

## **VILLANE**

Koos "Villane" on võimalik, kui pestes villane rõivad, isegi need märgistatud "käsipesu ainult" . Parima tulemuse saavutamiseks kasutada spetsiaalseid pesemisvahendeid ning ei ületa 2 kg pesu.

## **ÕRN PESU**

Eriti õrnade esemete pesemiseks. Soovitav on esemed enne pesemist pahupidi keerata.

## **VÄRVILINE**

Värvilise puuvillase pesu pesemiseks. Programm on optimeeritud pesu kirka värvi säilitamiseks ka pärast korduvat pesemist.

## **KIRJU PESU**

Vähesel määral kuni keskmiselt määratud vastupidavate puuvillaste, linaste, sünteetiliste ja segakiust esemete pesemiseks.

# VALIKUD JA FUNKTSIOONID

**LISAVALIKUD, mille saab valida, vajutades otse vastavat nuppu**

! Kui valitud variant ei sobi määratud programmiga, kõlab tõrke hoiatussignaal ja märgutuli vilgub kolm korda. Valikut ei rakendata.

## **VIITKÄIVITUS**

valitud programmi viitkäivituse määramiseks vajutage nuppu, kuni süttib soovitud viivituse Led-tuli (9 h - 6 h - 3 h). Viitkäivituse tühistamiseks vajutage nuppu, kuni kõik viitkäivituse märgutuled kustuvad

## **POOLE VÕRRA VÄHENDATUD TSENTRIFUUGIMISKIIRUS**

see valik vähendab pesuprogrammi tsentrifuugimiskiirust poole võrra



## **INTENSIIVNE LOPUTUS**

selle valikuga lisatakse täiendav loputustsüklil, tagades pesuvahendi põhjalikuma eemaldamise. See sobib eriti hästi tundliku nahaga inimestele.

#### HOOLDAMINE JA RIKKEOTSING

Hooldustoimingute ja rikkeotsingu juhiseid vt **Kasutusjuhendist**.



#### TEHNILINE TOIMIK

Energiatarbe näitajaid sisaldav tehniline toimik on allalaadimiseks saadaval Whirlpooli veebilehel **<http://docs.whirlpool.eu>**

#### TEENINDUSSE PÖÖRDUMINE

Teenindusega ühendust võttes peavad teil olema käepärast koodid, mille leiate ukse sisekülje kleebiselt. Telefoni leiate garantiibrošüürist.

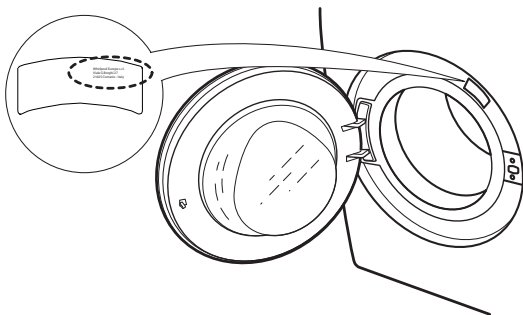

#### KASUTUSJUHISTE HANKIMINE

- > Helistage teenindusse
- > Kasutage seda QR-koodi



- > Laadige juhend alla Whirlpooli veebilehelt **<http://docs.whirlpool.eu>**
- Selleks peate sisestama õige tootekoodi, mille leiate kleebiselt.



Whirlpool® on Whirlpooli (USA) registreeritud kaubamärk.

