

CS

PL

RO

SK

UK

# Whirlpool

Lednice / Návod k obsluze  
Chłodziarko - zamrażarka / Instrukcja obsługi  
Frigider / Manual de utilizare  
Chladnička / Používateľská príručka  
Холодильник / Посібник користувача

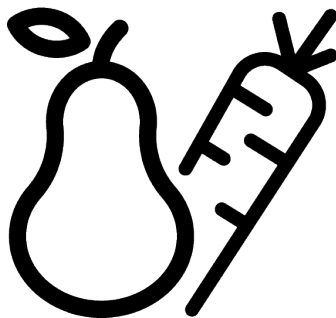

WHK2 5323 B5E2

4579330971/AA 10/01/2026

®/TM/© 2025 Whirlpool. Vyrobeno v licenci ®/TM/© 2025 Whirlpool. Wyprodukowano na licencji  
®/TM/© 2025 Whirlpool. Produs sub licență ®/TM/© 2025 Whirlpool. Vyrobené na základe licencie  
®/TM/© 2025 Whirlpool. Виробляється за ліцензією



## Nejdříve si přečtěte tento návod!

### Vážení zákazníci

Děkujeme, že jste si vybrali tento výrobek .

Zaregistrujte své produkty na [www.register10.eu](http://www.register10.eu)





Byli bychom rádi, kdyby jste dosáhli optimální účinnost tohoto vysoce kvalitního výrobku, který byl vyroben pomocí nejmodernějších technologií. Před použitím produktu si pozorně přečtěte tento návod a veškerou dodanou dokumentaci.

Dbejte na všechny informace a varování uvedené v uživatelské příručce. Tímto způsobem budete chránit sebe a svůj výrobek před možnými nebezpečími. Uschovejte tento návod k obsluze. Přiložte tuto příručku ke spotřebiči, pokud jej odevzdáte někomu jinému.

**V uživatelské příručce jsou používány následující symboly, které se nachází na výrobku:**



Přečtěte si uživatelskou příručku.

		Informace o modelu uložené v databázi výrobků se dají získat zadáním následující webové stránky a vyhledáním identifikátoru vašeho modelu (*), který je uveden na energetickém štítku. <a href="https://eprel.ec.europa.eu/">https://eprel.ec.europa.eu/</a>
SUPPLIER'S NAME	MODEL IDENTIFIER → (*)	
		



## Obsah

<b>1 Pokyny pro ochranu životního prostředí .....</b>	<b>4</b>
1.1 Likvidace obalových materiálů .....	4
1.2 Technické informace o Bluetooth + Wi-fi .....	4
<b>2 Vaše chladnička .....</b>	<b>5</b>
<b>3 Instalace .....</b>	<b>5</b>
3.1 Správné místo pro instalaci .....	6
3.2 Výstraha před horkým povrchem .	6
<b>4 Příprava .....</b>	<b>6</b>
4.1 Co udělat pro úsporu energie .....	6
4.2 První uvedení do provozu.....	7
4.3 Klimatická třída a definice .....	7
<b>5 Používání vašeho spotřebiče.....</b>	<b>8</b>
5.1 Ovládací panel produktu .....	8
5.2 Ukládání potravin ve vašem produktu.....	9
5.3 Nádoba na ovoce a zeleninu (Crisper) s regulací vlhkosti .....	14
5.4 Oblast chladicího prostoru mléčných výrobků.....	15
5.5 Upozornění na otevřené dveře.....	15
5.6 Prostor pro uskladnění ledu.....	15
5.7 Držák na vejce .....	15
<b>6 Údržba a čištění .....</b>	<b>16</b>
<b>7 Řešení problémů .....</b>	<b>17</b>

# 1 Pokyny pro ochranu životního prostředí

## 1.1 Likvidace obalových materiálů

Obalový materiál je recyklovatelný a je označen recyklačním symbolem .

Jednotlivé části obalu se proto musí likvidovat zodpovědně a v plném souladu s předpisy místních orgánů, které upravují likvidaci odpadu.



## 1.2 Technické informace o Bluetooth + Wi-fi

Frekvenční pásmo:	2,4 GHz (funkce Wi-Fi nebo bluetooth)
Max. přenos výkonu:	< 100 mW (funkce Wi-fi nebo bluetooth)
Podrobnosti o softwaru:	Quartz_WiFi.XXX

### ZJEDNODUŠENÉ EU PROHLÁŠENÍ O SHODĚ:

Beko Europe Management S.R.L. tímto prohlašuje, že rádiové zařízení je v souladu se směrnicí 2014/53/EU.

Úplné znění EU prohlášení o shodě je k dispozici na následující internetové adrese: <https://docs.emeaappliance-docs.eu>

Tento produkt shromažďuje a přenáší data o používání po připojení k internetu (např.

nastavení teploty, doba používání, chybové kódy **atd.**). V souladu se zákonem EU o údajích (nařízení EU 2023/2854) máte právo k těmto údajům přistupovat a spravovat je. Podrobnosti o tom, jaké údaje shromažďujeme, jak je používáme a jak k nim přistupovat, najdete na adrese: [www.homewhiz.com/eu-data-act-policy](http://www.homewhiz.com/eu-data-act-policy)

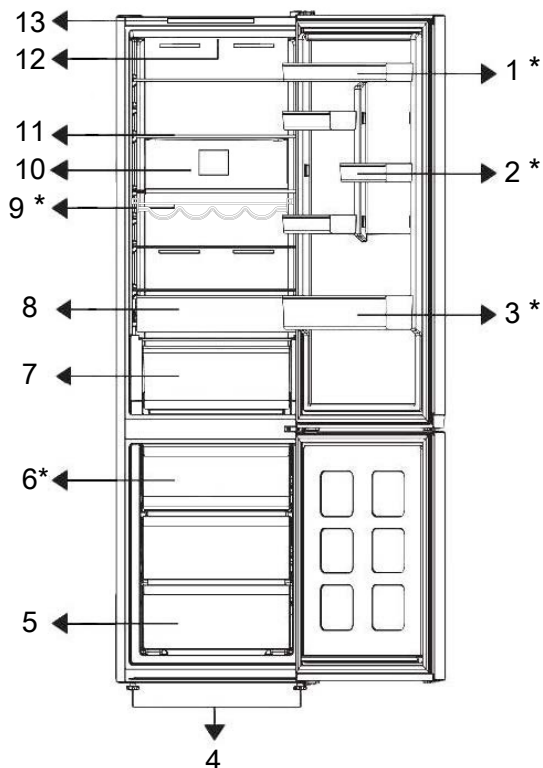

- |                                     |                       |
|-------------------------------------|-----------------------|
| 1. * Nastavitelná police ve dveřích | 2. * Police na vejce  |
| 3. * Police na lahve                | 4. Nohy               |
| 5. Mrazicí přihrádka                | 6. * Nádoba na led    |
| 7. Zásuvka na zeleninu              | 8. Zásuvka na chlad   |
| 9. * Stojan na víno                 | 10. Ventilátor        |
| 11. Nastavitelná police na tělo     | 12. Osvětlovací lampa |
| 13. Ovládací panel                  |                       |

**\*Volitelně:** Údaje v této uživatelské příručce jsou schematické a nemusí přesně odpovídat vašemu výrobku. Pokud váš výrobek neobsahuje příslušné části, tyto informace se vztahují na ostatní modely.

## 3 Instalace

Nejdříve si přečtěte "Bezpečnostní pokyny"!

### 3.1 Správné místo pro instalaci

Pro instalaci výrobku se obraťte na autorizovaný servis. Pro přípravu spotřebiče pro instalaci vyhledejte informace v uživatelské příručce a ujistěte se, že jsou k dispozici požadované elektrické a vodovodní nástroje. Pokud ne, pro uspořádání těchto nástrojů podle potřeby se obraťte na elektrikáře a vodoinstalatěři.

- Pro zabránění vibracím umístěte výrobek na rovný povrch
- Umístěte výrobek alespoň 30 cm od radiátorů, kamen a podobných tepelných zdrojů a alespoň 5 cm od elektrických trub

## 4 Příprava

Nejdříve si přečtete "Bezpečnostní pokyny"!

### 4.1 Co udělat pro úsporu energie

- Při nakládání potravin nechte v chladničce dostatek místa pro zajištění dostatečné cirkulace vzduchu pro chlazení.
- Protože horký a vlhký vzduch se nedostane přímo do vašeho výrobku, když nejsou dvířka zavřena, výrobek se optimalizuje ve stávajících podmínkách tak, aby jídlo uvnitř bylo bezpečně chráněno. Za těchto okolností budou funkce a součásti, jako jsou kompresor, ventilátor, ohříváč, rozmrazovač, osvětlení, displej atd., pracovat podle potřeb s minimální spotřebou energie.
- V případě, že je k dispozici více možností, skleněné police musí být umístěny tak, aby nebyly blokovány výstupy vzduchu na zadní stěně a nejlépe tak, aby výstupy vzduchu zůstaly pod skleněnou polici. Tato kombinace může pomoci zlepšit distribuci vzduchu a energetickou účinnost.
- Při skladování důrazně doporučujeme použití spodní zásuvky.

- Při umístění dvou chladniček v přilehlé pozici, mezi dvěma jednotkami nechte vzdálenost nejméně 4 cm.
- Uchovávejte produkt mimo přímé sluneční světlo a na suchém místě.
- Zkontrolujte, zda je na svém místě součástka zajišťující ochranný odstup od zdi (pokud je dodána s výrobkem).

### 3.2 Výstraha před horkým povrchem

Boční stěny vašeho produktu jsou vybaveny trubkami chlazení, které vylepšují chladičím systém. Přes tyto povrchy může téct vysokotlaká kapalina, která může způsobit ohřev bočních stěn. Je to normální a nevyžaduje to údržbu.

- K dosažení optimálního výkonu lze použít funkci rychlého zmrazení (je-li k dispozici), a to 24 hodin před vložením čerstvých potravin do mrazničky.
- Ve většině případů stačí funkci rychlého zmrazování 24 hodin po vložení čerstvých potravin do mrazničky. Po určité době se funkce rychlého zmrazení automaticky deaktivuje.
- Při zmrazování malého množství potravin lze funkci rychlého zmrazování po určité době deaktivovat, aby se zajistila úspora energie.
- V závislosti na funkcích tohoto výrobku; rozmrazování zmrazených potravin v chladnějším prostoru zajistí úsporu energie a zachování kvality potravin.
- Chcete-li do mrazicího prostoru chladničky vložit maximální množství potravin, je třeba vyjmout horní zásuvky a potraviny umístit na drátěné/skleněné police.
- Umístěte jídlo, jak je uvedeno níže, a dodržujte vzdálenost od teplotního čidla chladičím prostoru. V případě pokud se dotýkají čidla, může se zvýšit spotřeba energie zařízení.

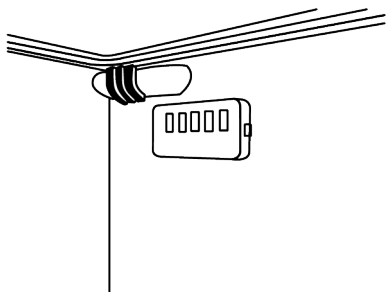

- Ukládejte potraviny do chladicího prostoru nebo chladicí složky podle správných skladovacích podmínek, abyste ušetřili energii.
- Balení potravin nesmí být v přímém kontaktu se snímačem teploty umístěným v mrazicím prostoru.

## 4.2 První uvedení do provozu

Před použitím produktu se ujistěte, že byly provedeny všechny nezbytné přípravy v souladu s pokyny uvedenými v kapitolách „Bezpečnostní instrukce“ a „Instalace“.

- Před použitím výrobku počkejte alespoň 2 hodiny, aby se zajistila úplná účinnost chlazení.
- Nechte produkt běžet bez umístění jakýchkoli potravin uvnitř po dobu 6 hodin a dvířka produktu by měla být co nejvíce zavřená.
- Změna teploty způsobená otevíráním a zavíráním dvířek během používání výrobku může běžně vést ke kondenzaci na dveřích/policích a skleněných nádobách umístěných ve výrobku.

- Když se kompresor zapne, uslyšíte zvuk. Je normální, že výrobek vydává hluk, i když kompresor není v provozu, protože v chladicím systému se může stlačovat kapalina a plyn.
- Je normální, že se přední hrany produktu ohřejí. Tyto oblasti jsou navrženy tak, aby se zahřáli, s cílem zabránění kondenzace.
- U některých modelů se panel indikátoru automaticky vypne po 1 minutách po zavření dveří. Znovu se aktivuje když se dveře otevřou nebo po stisknutí tlačítka.

## 4.3 Klimatická třída a definice

Prohlédněte si klimatickou třídu na typovém štítku zařízení. Podle klimatické třídy se na vaše zařízení vztahuje jedna z následujících informací.

- **SN:** Dlouhodobé mírné podnebí: Toto chladicí zařízení je určeno k používání při teplotách okolí od 10 °C do 32 °C.
- **N:** Mírné podnebí: Toto chladicí zařízení je určeno k používání při teplotách okolí od 16 °C do 32 °C.
- **ST:** Subtropické podnebí: Toto chladicí zařízení je určeno k používání při teplotách okolí od 16 °C do 38 °C.
- **T:** Tropické podnebí: Toto chladicí zařízení je určeno k používání při teplotách okolí od 16 °C do 43 °C.

## 5 Používání vašeho spotřebiče

### 5.1 Ovládací panel produktu

4

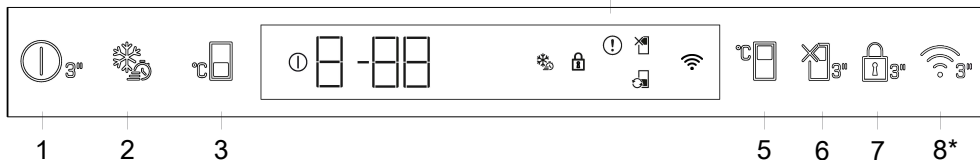

#### 1. Tlačítko vypnutí produktu

Pokud toto tlačítko stisknete na 3 sekundy, zařízení přejde do režimu vypnutí; v tomto režimu chladnička nebude chladit; pokud tlačítko opět stisknete na 3 sekundy, chladnička začne normálně fungovat a ikona zhasne.

#### 2. Quick Freezer - Rychlé mražení

Když se stiskne tlačítko Quick freeze, zobrazí se ikona rychlého mražení a aktivuje se funkce rychlého mražení. Teplota v mrazicím prostoru je nastavena na -27 °C. Opětovným stisknutím tlačítka funkci zrušíte. Funkce rychlého mražení se zruší. Pro zmrazení velkého množství čerstvých potravin, stiskněte tlačítko Rychlého zmrazování před vložením potravin do mrazicího prostoru.

#### 3. Tlačítko nastavení teploty mrazicího prostoru

Teplota byla nastavena pro mrazicí prostor. Stisknutím tlačítka můžete nastavit teplotu mrazicího prostoru na -18, -19, -20, -21, -22, -23 nebo -24°C.

#### 4. Kontrolka poruchového stavu

Tento indikátor se aktivuje, když chladnička nedokáže dostatečně chladit nebo v případě jakékoli chyby senzoru. Na ukazateli teploty mrazicí části se zobrazí „E“ a na ukazateli teploty chladicí části se zobrazí čísla jako 1,2,3. Tyto údaje informují autorizovaný servis o poruše. Když do mrazicího prostoru vložíte horké jídlo nebo necháte dvířka otevřená delší dobu, zobrazí se vykřičník. Toto není chyba, toto upozornění se zruší, když se jídlo ochladí nebo když se stiskne jakékoli tlačítko.

#### 5. Nastavení teploty chladicího prostoru

Umožňuje nastavit teplotu pro chladicí prostor. Stisknutím tlačítka můžete nastavit teplotu chladicího prostoru na 8, 7, 6, 5, 4, 3, 2 nebo 1°C.

#### 6. Funkce Dovolena

Chcete-li aktivovat funkci dovolené, stiskněte tlačítko na 3 sekundy. Bude aktivován Režim dovolené a zobrazí se ikona dovolené. Chladicí prostor nebude aktivně provádět chlazení. Když je tato funkce aktivní, chladicí prostor není vhodný pro skladování potravin. Ostatní oddělení pokračují v ochlazení podle dříve nastavené teploty. Opětovným stisknutím tlačítka na 3 sekundy tuto funkci zrušíte.

#### 7. Režim uzamčení kláves

Po dobu 3 sekund nepřetržitě stiskněte a podržte tlačítko Uzamčení kláves. Rozsvítí se symbol kláves a aktivuje se režim Uzamčení kláves. Když je aktivní režim Uzamčení kláves, tlačítka nefungují. Opět na 3 sekundy nepřetržitě stiskněte a podržte tlačítko Uzamčení kláves. Symbol Uzamčení kláves zhasne a režim uzamčení kláves se deaktivuje.

**\*Volitelně:** Zobrazené funkce jsou volitelné, mohou existovat rozdíly ve tvaru a umístění funkcí, které se nacházejí na panelu indikátorů vašeho spotřebiče.

## 8. Bezdrátové tlačítko\*

Toto tlačítko se používá k bezdrátovému připojení k vašemu zařízení prostřednictvím mobilní aplikace HomeWhiz. Pokud je tlačítko stisknuto po delší dobu (3 s), LED na tlačítku bude blikat (v 0,5 sekundových intervalech). Spojení mezi zařízením a domácí sítí je inicializováno. Po navázání bezdrátového spojení se spotřebičem bude ikona bezdrátového spojení ( ) svítit napevno. Po počátečním nastavení lze stisknutím tlačítka aktivovat/deaktivovat připojení. Symbol bezdrátového připojení bude blikat rychle (v intervalech 0,2 sekundy), dokud se spojení nenaváže. Když je připojení aktivní, symbol bezdrátového připojení nepřetržitě bliká. Pokud se spojení nelze navázat delší dobu, zkontrolujte nastavení spojení a viz "Řešení problémů" v uživatelské příručce. Pro bezdrátové připojení použijte aplikaci HomeWhiz. Kroky instalace jsou popsány v aplikaci v průběhu instalace.

Do aplikace můžete vstoupit přečtením QR kódu dostupného na štítku HomeWhiz na produktu.

Aplikaci lze získat z App Store nebo z Play Store pro zařízení Android. Podrobnosti naleznete na <https://www.homewhiz.com/>.

Nastavení teploty lze nastavit mezi 1-8 °C v chladicím prostoru a mezi -24 a -18 °C v mrazicím prostoru. Nastavitelné hodnoty teploty se mohou v rámci těchto rozsahů lišit v závislosti na specifikacích produktu.

## 5.2 Ukládání potravin ve vašem produktu

### Ukládání potravin do chladicího prostoru a chladicí složky

- Pokud se dveře přihrádky často otevírají a zavírají a zůstávají dlouho otevřené, teplota v přihrádce se výrazně zvýší, což může snížit životnost potravin a způsobit jejich znehodnocení.
- Aby nedošlo ke změně zápachu a chuti, potraviny by měly být skladovány v uzavřených nádobách.
- Chcete-li dosáhnout lepšího a homogennějšího chlazení, umístěte potraviny odděleně tak, aby jimi mohl proudit studený vzduch.

- Zajistěte proudění vzduchu ponecháním prostoru mezi potravinami a vnitřní stěnou. Pokud potraviny opřete o zadní stěnu, mohou zamrznout.
- Uvařená teplá jídla před uložením do chladničky zchladte na pokojovou teplotu. Potom můžete vlažný pokrm umístit do spodních polic chladničky. Teplé potraviny umístěte dále od potravin podléhajících zkáze.
- Dávejte pozor zejména na to, abyste nemíchali potraviny prodávané jako zmrazené s čerstvými potravinami.
- Rozmrazte své zmrazené potraviny v chladicí složce. Tímto způsobem můžete ochladit chladicí složku pomocí zmrazených potravin a ušetřit energii.
- Skladování nezralého tropického ovoce (mango, melouny, papája, banány, ananas) v chladničce může urychlit proces zrání. To se nedoporučuje, protože se tím zkrátí doba skladování.
- Cibuli, česnek, zázvor a jinou kořenovou zeleninu skladujte v tmavých a chladných prostorách, nikoli v chladničce.
- Pokud zjistíte, že se v chladničce pokazila nějaká potravina, vyhoďte ji a vyčistěte příslušenství, které s ní přišlo do kontaktu.
- Abyste jídla, jako jsou polévky a dušená jídla, která se vaří ve velkých hrncích, rychle ochladila, můžete je dát do chladničky tak, že je rozdělíte do vlastních mělkých nádob.
- Nebalené potraviny umístěte mimo vaječ.
- Ovoce a zeleninu skladujte odděleně a jednotlivé druhy skladujte spolu (například jablka s jablky, mrkev s mrkví).
- Zelenou zeleninu vyjměte z plastového sáčku a po zabalení do papírového ručníku nebo sušící utěrky ji vložte do chladničky. Pokud tento typ potravin před uložením do chladničky omyjete, nezapomeňte je vysušit.
- Vlhké prostředí a zároveň proudění vzduchu vytvořte tak, že ovoce a zeleninu, které jsou náchylné k vysychání, budete uchovávat v perforovaných nebo neuzavřených plastových sáčcích.
- Pokud je váš výrobek (v tabulce doporučených nastavených hodnot) nastaven na uvedené nastavené hodnoty, potraviny si kromě případů, kdy jsou v prostředí extrémní okolnosti, zachovají svou čerstvost delší dobu v chladicí složce i v mrazicí složce.
- Neuchovávejte v chladicí složce zeleninu citlivou na chlad, jako jsou listová zelenina, rajčata a okurky. Pokud potřebujete použít zásuvku chladicí složky pro skladování zeleniny, ujistěte se, že ovládací panel vaší chladničky je nastaven na 5°C nebo tepleji.

## Ukládání potravin v Chladicí přihrádce

Ukládejte potraviny na různá místa podle jejich vlastností:	
Potraviny	Umístění
Vajíčka	Políčka ve dveřích
Mléčné výrobky (máslo, sýr)	Pokud je k dispozici, nulový stupeň (pro snídaňové potraviny) přihrádka / chladicí složku
Ovoce, zelenina a zeleň	Přihrádka na ovoce a zeleninu, nádoba na ovoce a zeleninu (Crisper) nebo; V přihrádce na čerstvé potraviny, v zásuvce na zeleninu nebo v zásuvce Everfresh (je-li k dispozici), za předpokladu, že chladnička je nastavena na teplotu nad 5°C

Ukládejte potraviny na různá místa podle jejich vlastností:	
Potraviny	Umístění
Čerstvé maso, drůbež, ryby, klobásy atp. Vařené potraviny	Pokud je k dispozici, nulový stupeň (pro snídaňové potraviny) přihrádka / chladicí složku
Potraviny připravené k podávání, balené výrobky, konzervované potraviny a okurky	Horní police nebo dveřní policička
Nápoje, láhve, pepř a občerstvení	Policička ve dveřích

### Ukládání potravin v mrazicím prostoru

- Funkci rychlého zmrazování můžete aktivovat 4-6 hodin před funkcí zmrazování a provést rychlejší chlazení.
- Teplé pokrmy před vložením do mrazicího prostoru zahřejte na pokojovou teplotu.
- Potraviny, které se mají zmrazit, rozdělte na porce s velikostí které lze konzumovat, a zmrazte je v samostatných balíčcích.
- Před vložením potravin do mrazničky se doporučuje jejich zabalení.
- Abyste zabránili uplynutí doby skladování, napište na obal datum, čas a název výrobku podle doby skladování různých potravin.
- Potraviny, které jste rozmrazili, rychle zkonsumujte. Rozmražené potraviny nelze znovu zmrazit, pokud nejsou tepelně zpracovány. Po rozmrazení není bezpečné konzumovat opětovně zmražené čerstvé potraviny bez tepelné úpravy.
- Při zmrazování čerstvých potravin je nedávejte do kontaktu s již zmraženými potravinami. V opačném případě se zmražené potraviny rozmrazí.

### Skladování potravin, které se prodávají zmražené

- Při skladování potravin dodržujte časové lhůty uvedené v těchto pokynech.

- V zájmu ochrany kvality potravin dodržujte co nejkratší časový interval mezi nákupní transakcí a skladováním.
- Kupujte mražené potraviny, které jsou skladovány při teplotě -18 °C nebo nižší.
- Vyhněte se nákupu potravin, jejichž obaly jsou pokryty ledem atp. To znamená, že výrobek mohl být částečně rozmražen a znovu zmražen. Teplota ovlivňuje kvalitu potravin.
- Skladujte potraviny po dobu doporučenou výrobcem. Z mrazničky vyjměte jen tolik potravin, kolik potřebujete.
- Pokud je váš výrobek (v tabulce doporučených nastavených hodnot) nastaven na uvedené nastavené hodnoty, potraviny si kromě případů, kdy jsou v prostředí extrémní okolnosti, zachovají svou čerstvost delší dobu ve složce pro čerstvé výrobky i ve složce mrazničky.
- Pokud je přihrádka na čerstvé potraviny nastavena na nižší teplotu, čerstvé ovoce a zelenina mohou být částečně zmrazeny.
- Dvouhvězdičkové přihrádky jsou vhodné pro předmražené potraviny. Lze v nich skladovat zmrzlinu a kostky ledu.
- Potraviny zmrazujte jen ve 4 hvězdičkovém prostoru.

Maso a ryby		Příprava	Nejdelší doba skladování (měsíce)	
Masné výrobky	Telecí	Steak	Nakrájejte je o tloušťce 2 cm a položte mezi ně fólii nebo jejich pevně obalte strečovou fólií	6-8
		Vyprážení	Zabalte kousky masa nebo jejich pevně obalte strečovou fólií	6-8
		Kostky	Na malé kousky	6-8
		Řízky, kotlety	Umístěním fólie mezi nakrájené plátky nebo jejich pevně obalte strečovou fólií	6-8
	Ovčí maso	Kotlety	Umístěním fólie mezi kousky masa nebo je speciálně obalte strečovou fólií	4-8
		Vyprážení	Zabalte kousky masa nebo jejich pevně obalte strečovou fólií	4-8
		Kostky	Zabalte mleté maso do mrazicího sáčku, nebo jej pevně obalte strečovou fólií	4-8
	Hovězí maso	Vyprážení	Zabalte kousky masa nebo jejich pevně obalte strečovou fólií	8-12
		Steak	Nakrájejte je o tloušťce 2 cm a položte mezi ně fólii nebo jejich pevně obalte strečovou fólií	8-12
		Kostky	Na malé kousky	8-12
		Vařené maso	Zabalte ho v malých kouscích do kapsy na mrazení	8-12
	Mleté maso	Bez koření, v plochých pytlích	1-3	
	Droby (kusy)	V kouscích	1-3	
	Fermentovaná klobása - salám	Je třeba je zabalit, i když mají vlastní obal.	1-3	
	Šunka	Umístěním fólie mezi nakrájené plátky	2-3	
Drůbež a zvěřina	Kuřecí a krůtí maso	Zabalením do fólie	4-6	
	Hus	Zabalením do fólie (porce by neměly přesáhnout 2,5 kg)	4-6	
	Kachna	Zabalením do fólie (porce by neměly přesáhnout 2,5 kg)	4-6	
	Jelen, králík, srnka	Zabalením do fólie (porce by neměly přesáhnout 2,5 kg a jejich kosti musí být odděleny)	6-8	
Ryby a mořské plody	Sladkovodní ryby (pstruh, kapr, jeřáb, sumec)	Po důkladném vyčištění vnitřnosti a šupin jejich omyjte a vysušte a v případě potřeby jim odříznete ocasní a hlavové části.	2	
	Libové ryby (mořský vlk, pakambala velká, mořský jazyk)		4-6	
	Masné ryby (bonito, makrela, lufara, parma, ančovičky)		2-4	
	Měkkýši		Vyčištěné a v pytlích	4-6
	Kaviár		Ve vlastním obalu, v hliníkových nebo plastových nádobách	2-3

"Čas skladování uvedený v tabulce je založen na skladovací teplotě -18 °C."

Ovoce a zelenina	Příprava	Nejdelší doba skladování (měsíce)
Fazole	Po umytí a nakrájení na malé kousky šokovým varem po dobu 3 minuty	10-13
Zelený hrách	Po vyloupení a umytí šokovým varem 2 minuty	10-12
Zelí	Po vyčištění šokovým varem 1 - 2 minuty	6-8
Mrkev	Po umytí a nakrájení na malé kousky šokovým varem po dobu 3-4 minuty	12
Pepř	Po odříznutí stonky, rozdělením na dvě části a oddělením semen vařením po dobu 2 - 3 minuty	8-10
Špenát	Po umytí a očištění šokovým varem 2 minuty	6-9
Pór	Po nasekáním a vyčištění šokovým varem 5 minut	6-8
Květák	Po oddělení listů a nakrájení jádra na kousky šokovým varem v troše citrónové vody po dobu 3 - 5 minut	10-12
Lilek	Po umytí a nakrájení na 2 cm kousky šokovým varem po dobu 4 minuty	10-12
Dýně	Po umytí a nakrájení na 2 cm kousky šokovým varem po dobu 2- 3 minuty	8-10
Hřiby	Zlehka osmahneme na oleji a vytlačíme na něm citron	2-3
Kukuřice	Očištěním a zabaláním jako palice nebo zrno	12
Jablka a hrušky	Po očištění a nakrájení šokovým varem po dobu 2-3 minuty	8-10
Meruňky a broskve	Rozdělíme na polovinu a vybereme pecky	4-6
Jahody a maliny	Po umytí a oloupání	8-12
Pečené ovoce	Přidáním 10% cukru do nádoby	12
Švestky, třešně, višně	Po umytí a odstranění stopek	8-12

"Čas skladování uvedený v tabulce je založen na skladovací teplotě -18 °C."

Mléčné výrobky.	Příprava	Nejdelší doba skladování (měsíce)	Podmínky skladování
Sýr (kromě sýra feta)	Umístěním fólie mezi nakrájené plátky	6-8	Může být ponechán v původním obalu na krátkodobé uskladnění. Na dlouhodobé skladování zabalte do alobalu nebo plastové fólie.
Máslo, margarín	Ve vlastním obalu	6	Ve vlastním obalu nebo v plastových nádobách

"Čas skladování uvedený v tabulce je založen na skladovací teplotě -18 °C."

Množství čerstvých potravin, které lze zmrazit na určitou dobu, je uvedeno na typovém štítku.

Části mrazáku Nastavení	Chladicí prostor Nastavení	Poznámky
-20°C	4°C	Toto je výchozí, doporučené nastavení. Toto nastavení se doporučuje, pokud je okolní teplota nižší než 30°C.
-22 nebo -24 °C	4°C	Tyto nastavení se doporučují pro teploty nad 30 ° C.
Quick Freeze - Rychlé mrazení	4°C	Použijte, když chcete zmrazit vaše potraviny krátké době. Po skončení procesu se nastavení výrobku vrátí do předchozí polohy.
-18°C nebo nižší	2°C	Použijte toto nastavení, pokud si myslíte, že chladicí prostor není dostatečně studený vzhledem k teplotě prostředí nebo časté otevírání dveří.

### Podrobnosti o mrazničce

Podle normy IEC 62552 musí mít mraznička kapacitu pro zmrazení 4,5 kg potravin při teplotě -18°C nebo nižší při pokojové teplotě 25°C za 24 hodin na každých 100 litrů objemu mrazicího prostoru.

Potraviny mohou být zachovány po delší dobu pouze při teplotě do teploty -18 °C. Potraviny můžete udržovat čerstvé po dobu několika měsíců (v mrazničce na nebo pod teplotou -18 °C).

Potraviny které mají být zmrazeny nesmí přijít do kontaktu s již zmrazenými potravinami uvnitř mrazničky z důvodu zabránění jejich částečnému rozmrazení. Zeleninu uvařte a vodu odfiltrujte pro prodloužení doby zmrazeného skladování. Po filtraci dejte jídlo do vzduchotěsných balení a umístěte jej v mrazničce. Banány, rajčata, hlávkový salát, celer, vařené vejce, brambory a podobné potraviny nezmrazujte. V případě, že jsou tyto potraviny zmrazeny, negativně to ovlivní jen jejich výživové hodnoty a konzumní vlastnosti. Nejedná se o hnilobu, která by ohrožovala lidské zdraví.

### Umístění potravin

**Police v mrazícím prostoru:** Různé mražené potraviny jako maso, ryby, zmrzlina, zelenina atp.

**Police v chladícím prostoru:** Potraviny uvnitř hrnců, talíře s uzávěrem a obaly s uzávěrem, vejce (v uzavřeném obalu).

**Poličky na dveřích chladicího prostoru:** Malé a balené potraviny nebo nápoje.

**Crisper:** Zelenina a ovoce.

**Příhrádka na čerstvé potraviny:** Lahůdky (snídaně, masné výrobky spotřebované v krátkém čase).

### 5.3 Nádoba na ovoce a zeleninu (Crisper) s regulací vlhkosti

S nádobou na ovoce a zeleninu (Crisper) s regulovanou vlhkostí můžete zeleninu a ovoce déle skladovat v prostředí s ideální vlhkostí.

Díky systému nastavení vlhkosti s 3 možnostmi před vaším Zásobníkem na zeleninu a ovoce můžete regulovat vlhkost v příhrádce podle skladovaných potravin. Doporučujeme vám skladovat jídlo výběrem možnosti zelenina, když skladujete pouze zeleninu, možnosti ovoce, když skladujete pouze ovoce, a směs, když skladujete smíšené jídlo.

Doporučujeme, aby zelenina a ovoce nebyly skladovány v sáčcích, aby se zlepšila doba skladování potravin a aby se lépe využil systém kontroly vlhkosti. Ponechání v igelitových sáčcích způsobí, že zelenina shnije v krátké době. Doporučujeme, aby se

zejména okurky a brokolice neskladovaly v uzavřených sáčcích. V situacích, kde kontakt s ostatní zeleninou není vhodný, použijte obalový materiál, jako je papír, který má určitou pórovitost v souladu s hygienou.

Při umísťování zeleniny, uložte těžkou a tvrdou zeleninu na dno a lehkou a měkkou na vrchol, s přihlédnutím na specifické hmotnosti zeleniny.

Nedávejte plody, které mají vysokou produkci plynu ethylenu, jako jsou hrušky, meruňky, broskve a zejména jablka do společného zeleninového zásobníku s jinou zeleninou a ovocem. Plyn etylen vycházející z těchto plodů může způsobit, že ostatní zelenina a ovoce budou zrást rychleji a začnou hnit v kratším časovém období.

## 5.4 Oblast chladicího prostoru mléčných výrobků

### Chladicí zásuvka

V Chladicí zásuvce lze dosáhnout nižších teplot. Tuto zásuvku používejte na lahůdkářské výrobky (salámy, klobásy atd.) a mléčné výrobky, které vyžadují chladnější skladovací podmínky, nebo na maso, kuřecí maso nebo ryby, které mají být rychle spotřebovány. V této zásuvce není vhodné skladovat ovoce a zeleninu.

## 5.5 Upozornění na otevřené dveře

Systém upozornění na otevřené dveře chladničky se může lišit v závislosti na modelu.

### Verze 1;

Pokud dveře výrobku zůstanou otevřené určitou dobu (od 60 s do 120 s), zazní zvukový výstražný signál; v závislosti na modelu výrobku se může zobrazit také vizuální výstražný signál (světelný záblesk). Pokud zavřete dveře zařízení nebo stisknete tlačítko na obrazovce zařízení, pokud takové je, výstražný zvuk se zastaví.

### Verze 2;

Pokud dveře zařízení zůstanou otevřené určitou dobu (od 60 s do 120 s), zazní upozornění na otevřené dveře. Upozornění na otevřené dveře se ozývá postupně. Nejprve se spustí zvukové varování. Pokud dveře stále nejsou zavřené, po 4 minutách se aktivuje vizuální upozornění (světelný záblesk). Upozornění na otevřené dveře se zpozdí o určitý čas (od 60 s do 120 s), když se stiskne libovolné tlačítko na obrazovce produktu, pokud takové je. Potom se proces začne znovu. Když jsou dveře zařízení zavřené, upozornění na otevřené dveře se zruší.

## 5.6 Prostor pro uskladnění ledu

### Nádoba na led

Kbelík na led vám umožní snadno vyjmout led z chladničky.

### Používání kbelíku s ledem

1. Vyjměte kbelík s ledem z mrazícího prostoru.
2. Naplňte nádobu na led vodou.
3. Vložte nádobu na led do mrazničky. Led bude připraven asi po dvou hodinách.
4. Vezměte nádobu na led z mrazáku a opatrně ji ohněte nad držákem, který budete podávat. Led se lehce nasype do držáku na servírování.

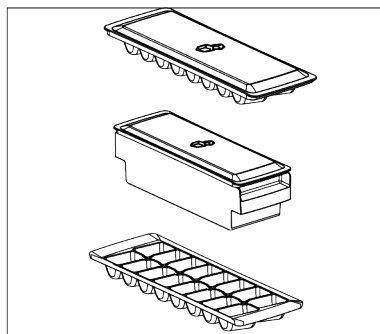

## 5.7 Držák na vejce

Držák na vajíčka můžete umístit na dveře nebo poličku na korpusu dle vlastního uvážení.

Pokud má být držák na vejce umístěn na polici korpusu, doporučujeme vám vyjmout chladnější spodní police.

## 6 Údržba a čištění

Nejprve si přečtěte „Bezpečnostní pokyny“!

- Před čištěním spotřebič odpojte od sítě.
- Prach na větrací mřížce na zadní straně výrobku by měl být odstraněn (bez otevření víka) nejméně jednou za rok. Čištění by mělo být prováděno suchým hadříkem.

### Pro produkty, které obsahují dávkovač vody/stroj na led.

- Pokud voda v nádrži zůstala stát 2-3 týdny, měla by být vyměněna.
- Části nádržky na vodu a dávkovače vody by se neměly mýt v myčce nádobí.
- Rozpusťte jednu čajovou lžičku jedlé sody v půl litru vody. Navlhčete hadřík tímto roztokem a důkladně ho vyždímejte. Otrete vnitřek spotřebiče tímto hadříkem a poté jej zcela vysušte.
- Zajistěte, aby voda nevnikla do pouzdra lampy, světelných čoček LED, ventilačních otvorů a dalších elektrických součástí. Nebezpečí úrazu elektrickým proudem a zkratu!
- Neotvírejte ani neprovádějte čištění, údržbu nebo opravy elektrických součástí (kryt ovládacího panelu, zadní kryt kompresoru (pokud je použit)) bez povolení. Pokud váš výrobek nemá kryt v oblasti kompresoru, absolutně se nedotýkejte této oblasti ani nepoužívejte žádné nástroje, abyste s ním přišli do styku. Nebezpečí úrazu elektrickým proudem a zranění!
- Vyčistěte dvířka vlhkým hadříkem. Odstraňte z výrobku veškerý obsah, včetně dvířek a polic. Zvedněte police dveří směrem nahoru a vyjměte je. Po vyčištění a vysušení zasuňte police zpět na místo shora dolů.

- Nikdy neumísťujte držák na vejce do mrazicího prostoru.

- K čištění vnějšího povrchu výrobku nebo chromovaných částí nikdy nepoužívejte vodu nebo čisticí prostředky obsahující chlór. Chlór způsobuje rez na těchto typech kovových povrchů.
- Z jakéhokoli důvodu nedávejte ruce, nohy ani žádné kovové předměty pod výrobek nebo mezi něj. Štípnutí nebo ostré hrany mohou způsobit zranění osob.
- Abyste zabránili odlupování nebo deformaci otisků na plastové části, nepoužívejte ostré, abrazivní nástroje, mýdlo, čisticí prostředky pro domácnost, čisticí prostředky, benzín, leštidlo atd. K čištění použijte měkký hadřík s vlažnou vodou a osušte.

### Pro výrobky bez námrazy;

- Na zadní stěně chladicího oddílu se vytvoří kapky vody a až do tloušťky prstu námrazy. Nečistěte jej a absolutně nepoužívejte olej ani podobné látky.
- K čištění vnějšího povrchu výrobku používejte pouze mírně navlhčený hadřík z mikrovlákna. Houby a jiné typy čisticích utěrek mohou způsobit poškrábání.
- Chcete-li vyčistit vnitřní povrch výrobku, umyjte všechny odnímatelné části jemným roztokem mýdla, vody a jedlé sody. Důkladně opláchněte a zcela osušte. Zabraňte vniknutí vody do světel a ovládacího panelu.
- Dávejte pozor, aby se voda nedostala do pouzdra lampy a dalších elektrických součástí.
- Vyčistěte dvířka vlhkým hadříkem. Odstraňte veškerý obsah a vyjměte dveře a police. Zvedněte police dveří směrem nahoru a vyjměte je. Po vyčištění a vysušení je zasuňte zpět na místo shora dolů.

- K čištění vnějšího povrchu výrobku nebo chromovaných částí nikdy nepoužívejte vodu nebo čisticí prostředky obsahující chlór. Chlór způsobuje rez na těchto typech kovových povrchů.
- Abyste zabránili odlupování nebo deformaci otisků na plastové části, nepoužívejte ostré, abrazivní nástroje, mýdlo, čisticí prostředky pro domácnost, čisticí prostředky, benzín, leštidlo atd. K čištění použijte měkký hadřík s vlažnou vodou a osušte.
- U produktů bez technologie No Frost se na zadní stěně chladicího oddílu vytvoří kapky vody a až do tloušťky prstu mrazu. Nečistěte jej a absolutně nepoužívejte olej ani podobné látky.
- K čištění vnějšího povrchu výrobku používejte pouze mírně navlhčený hadřík z mikrovlákna. Houby a jiné typy čisticích utěrek mohou způsobit poškrábání.
- Chcete-li vyčistit vnitřní povrch výrobku, umyjte všechny odnímatelné části jemným roztokem mýdla, vody a jedlé sody. Důkladně opláchněte a zcela osušte. Zabraňte vniknutí vody do světel a ovládacího panelu.
- Nepoužívejte ocet, alkohol ani jiné čisticí prostředky na bázi alkoholu na žádné vnitřní povrchy.

## 7 Řešení problému

Nejdříve si přečtete "Bezpečnostní pokyny"! Než se obrátíte na servis, viz následující seznam. Může Vám to ušetřit čas i peníze. Tento seznam obsahuje časté stížnosti, které nejsou spojeny s vadným zpracováním nebo poškozením materiálu. Některé funkce uvedené v tomto dokumentu se nemusí vztahovat na váš produkt.

Pokud problém přetrvává i po provedení pokynů v této části, obraťte se na svého prodejce nebo na autorizovaný servis. Nepokoušejte se opravit produkt.

### Chladnička nefunguje.

- Zástrčka není úplně nasazena. >>> Zapojte ji úplně do zásuvky.

### Vnější povrchy z nerezové oceli

Použijte neabrazivní čisticí prostředek z nerezové oceli a naneste jej měkkým hadříkem, který nepouští vlákna. Pro vyleštění jemně otřete povrch hadříkem z mikrovlákna navlhčeným ve vodě a použijte suchou lešticí podložku. Vždy dodržujte zrna nerezové oceli.

### Prevence špatných pachů

Při výrobě vašeho produktu se nepoužívají žádné látky, které by mohly způsobit zápach. Může však dojít k zápachu v důsledku nesprávného skladování potravin a nesprávného čištění vnitřního povrchu výrobku.

- Abyste tomuto problému zabránili, čistěte vodou z jedlé sody každých 15 dní.
- Potraviny skladujte v uzavřených nádobách, protože mikroorganismy uvolněné z otevřených potravin mohou způsobit nepříjemný zápach.
- Nikdy neskladujte prošlé nebo zkažené jídlo ve vašem produktu.

### Ochrana plastových povrchů

Pokud se olej rozlije na plastové povrchy, okamžitě je vyčistěte teplou vodou, protože olej může poškodit povrch.

- Pojistka připojená do zásuvky která napájí produkt nebo hlavní pojistka je spálená. >>> Zkontrolujte pojistku.

### Kondenzace na boční stěně chladicího prostoru (MULTI ZÓNA, CHLADÍČÍ, KONTROLNÍ a FLEXI ZÓNA).

- Dveře se otevírají příliš často. >>> Dbejte na to, abyste dveře výrobku neotevírali příliš často.
- Prostředí je příliš vlhké. >>> Neinstalujte výrobek ve vlhkém prostředí.
- Potraviny obsahující tekutiny jsou uchovávány v neuzavřených nádobách. >>> Uchovávejte potraviny, které obsahují tekutiny v uzavřených nádobách.

- Dveře výrobku byly ponechány otevřené. >>> Nenechávejte dveře chladničky otevřeny po delší dobu.
- Termostat je nastaven na velmi nízkou teplotu. >>> Nastavte termostat na vhodnou teplotu.

### **Kompresor nepracuje.**

- V případě náhlého výpadku proudu nebo vytažení napájecího kabelu a po jeho opětovném připojení tlak plynu v chladicím systému výrobku není vyvážený, což spustí tepelný jistič kompresoru. Produkt se restartuje po přibližně 6 minutách. Když se výrobek po uplynutí této doby nerestartuje, obraťte se na servis.
- Je aktivní rozmrazování. >>> To je normální pro chladničku s plně automatickým rozmrazováním. Rozmrazování se provádí pravidelně.
- Produkt není zapojen do elektrické sítě >>> Ujistěte se, že napájecí kabel je zapojen.
- Nastavení teploty je nesprávné. >>> Zvolte odpovídající nastavení teploty.
- Není proud. >>> Produkt bude nadále fungovat normálně po obnovení napájení.

### **Provozní hluk chladničky se při používání zvyšuje.**

- Provozní výsledky tohoto výrobku se mohou lišit v závislosti na změnách teploty okolního prostředí. To je normální a nejedná se o závadu.

### **Chladnička běží příliš často nebo příliš dlouho.**

- Nový výrobek může být větší než ten předchozí. Větší výrobky budou pracovat po delší dobu.
- Teplota v místnosti může být vysoká. >>> Výrobek bude v místnosti s vyšší teplotou spuštěn po delší dobu.
- Výrobek mohl být zapojen pouze nedávno nebo v něm byly umístěny nové položky potravin. >>> Výrobek dosáhne nastavené teploty déle, když byl jen právě zapojen nebo do něj byly umístěny nové potraviny. To je normální.

- Do výrobku bylo v poslední době umístěno velké množství teplého jídla. >>> Nepokládejte horké jídlo do výrobku.
- Dveře byly často otevřeny nebo zůstaly otevřeny po delší dobu. >>> Teplý vzduch pohybující se uvnitř způsobí, že výrobek bude v provozu déle. Neotvírejte dveře chladničky příliš často.
- Dveře mrazničky nebo chladničky mohly zůstat pootevřené. >>> Zkontrolujte, zda jsou dveře úplně zavřené.
- Výrobek může být nastaven na příliš nízkou teplotu. >>> Nastavte teplotu na vyšší stupeň a počkejte, až výrobek dosáhne nastavené teploty.
- Podložky dveří ledničky nebo mrazničky mohou být špinavé, opotřebované, rozbité nebo nesprávně nasazené. >>> Vyčistěte nebo vyměňte těsnění. Poškozené / roztrhané podložky dveří způsobí, že výrobek bude běžet delší dobu pro zachování aktuální teploty.

### **Teplota mražení je velmi nízká, ale teplota chladiče je dostačující.**

- Teplota prostoru mrazničky je nastavena na velmi nízký stupeň. >>> Nastavte teplotu v mrazničce na vyšší stupeň a znovu zkontrolujte.

### **Teplota chlazení je velmi nízká, ale teplota mrazničky je dostačující.**

- Teplota prostoru chladničky je nastavena na velmi nízký stupeň. >>> Nastavte teplotu v mrazničce na vyšší stupeň a znovu zkontrolujte.

### **Potraviny uchovávané v chladnějším zásuvek prostor jsou zmrazeny.**

- Teplota prostoru chladničky je nastavena na velmi nízký stupeň. >>> Nastavte teplotu v mrazničce na vyšší stupeň a znovu zkontrolujte.

### **Teplota v chladničce nebo v mrazničce je příliš vysoká.**

- Teplota prostoru chladničky je nastavena na velmi vysoký stupeň. >>> Nastavení teploty chladicího prostoru má vliv na teplotu v mrazicím prostoru. Počkejte, až

teplota příslušných částí dosáhne dostatečnou úroveň změnou teploty chladičoho nebo mrazicího prostoru.

- Dveře byly často otevřeny nebo zůstaly otevřeny po delší dobu. >>> Neotvírejte dveře chladničky příliš často.
- Dveře mohou být pootevřené. >>> Zcela zavřete dveře.
- Výrobek mohl být zapojen pouze nedávno nebo v něm byly umístěny nové položky potravin. >>> To je normální. Výrobek dosáhne nastavenou teplotu déle, když byl jen právě zapojen nebo do něj byly umístěny nové potraviny.
- Do výrobku bylo v poslední době umístěno velké množství teplého jídla. >>> Nepokládejte horké jídlo do výrobku.

### **Třese se nebo vydává hluk.**

- Povrch není rovný nebo odolný >>> Pokud se výrobek při pomalém pohybu třese, upravte stojany, abyste výrobek vyvážili. >>> Ujistěte se také, že podlaha je dostatečně odolná k tomu, aby unesla produkt.
- Všechny položky umístěné na výrobku může způsobit hluk. >>> Odstraňte všechny položky umístěné na výrobku.
- Výrobek vytváří hluk tekoucí, stříkající kapaliny apod.
- Princip fungování tohoto výrobku je založen na toku kapalin a plynu. >>> To je normální a nejedná se o závadu.

### **Z výrobku zní zvuk jako vanoucí vítr.**

- Výrobek pro proces chlazení používá ventilátor. To je normální a nejedná se o závadu.

### **Na vnitřních stěnách výrobku se vytvořil kondenzát.**

- Horké nebo vlhké počasí zvýší námrazu a kondenzaci. To je normální a nejedná se o závadu.
- Dveře byly často otevřeny nebo zůstaly otevřeny po delší dobu. >>> Neotvírejte dveře příliš často, pokud zůstaly otevřené, zavřete je.
- Dveře mohou být pootevřené. >>> Zcela zavřete dveře.

### **Vytváří se kondenzát na vnější straně výrobku nebo mezi dveřmi.**

- Okolní prostředí může být vlhké, je to naprosto normální ve vlhkém počasí. >>> Kondenzace se rozptýlí, když se sníží vlhkost.

### **Interiér zapáchá.**

- Produkt není pravidelně čištěn. >>> Pravidelně čistěte vnitřek pomocí houbičky, teplé vody a sycené vody.
- Některé balení a obalové materiály mohou způsobit zápach. >>> Používejte balení a obalové materiály bez zápachu.
- Potraviny byly umístěny v uzavřených baleních. >>> Uchovávejte potraviny v uzavřených baleních. Mikroorganismy se mohou šířit z uzavřených potravin a způsobovat nepříjemný zápach.
- Z výrobku odstraňte všechny potraviny se zašlým datem spotřeby a zkažené potraviny.

### **Dveře se nezavírají.**

- Balíčky s potravinami mohou blokovat dveře. >>> Přemístěte předměty blokující dveře.
- Produkt nestojí v zcela svislé poloze na zemi. >>> Nastavte stojany pro uvedení výrobku do svislé polohy.
- Povrch není rovný nebo odolný >>> Ujistěte se, že povrch je rovný a dostatečně odolný, aby unesl výrobek.

### **Příhrádka (Crisper) je zaseknutá.**

- Potraviny mohou být v kontaktu s horní částí zásobníku. >>> Znovu uspořádejte potraviny v šuplíku.

### **Teplota na povrchu výrobku.**

- Během provozu vašeho výrobku může být mezi dvěma dveřmi, na bočních panelech a na zadní části mřížky pozorována vysoká teplota. Je to normální a nevyžaduje to údržbu.

### **Ventilátor pokračuje v provozu i po otevření dveří.**

- Ventilátor může pokračovat v činnosti, když jsou dveře mrazničky otevřené.

Pokud problém přetrvává i po provedení pokynů v této části, obraťte se na svého prodejce nebo na autorizovaný servis. Nepokoušejte se opravit produkt. To je normální.

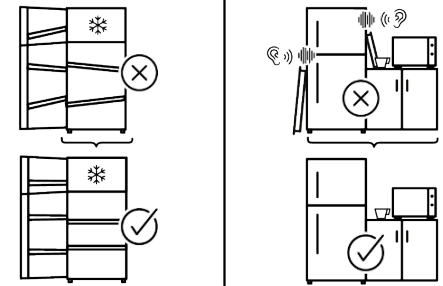
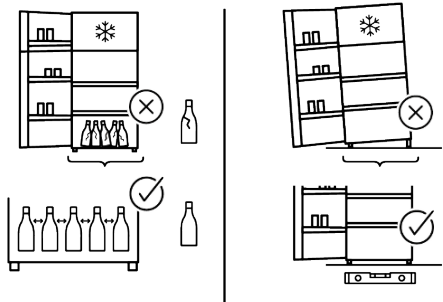
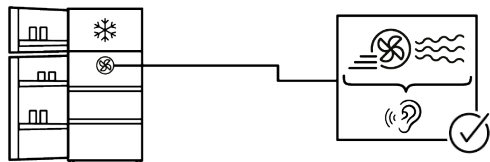
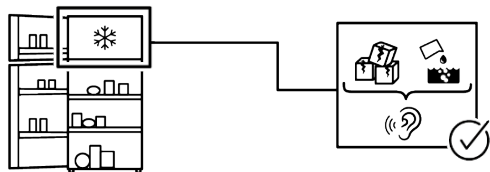
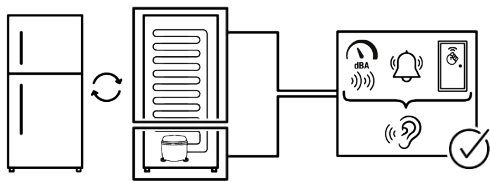

## VYLOUČENÍ ODPOVĚDNOSTI

Některé (jednoduché) poruchy může koncový uživatel adekvátně vyřešit bez jakýchkoli bezpečnostních rizik nebo nebezpečného použití, pokud se tyto chyby opraví v mezích stanovených limity a v souladu s následujícími pokyny (viz část „Samoprava“).

Proto, pokud není v níže uvedené části „Samoprava“ povoleno něco jiného, opravy budou adresovány registrovaným profesionálním opravám, a z důvodu předcházení problémům s bezpečností. Registrovaný profesionální opravář je profesionální opravář, jemuž výrobce udělil přístup k pokynům a seznamu náhradních dílů tohoto produktu v souladu s metodami popsanými v legislativních aktech podle směrnice 2009/125/ES.

**O všem záruční opravy může provádět pouze ten servis (tedy oprávněná odborná opravna), jehož telefonní číslo naleznete v návodu/v záručním listě nebo získáte u svého autorizovaného prodejce.**

**Upozorňujeme tedy, že opravy provedené odbornými servisy (které nejsou společností Whirlpool oprávněni) vedou k porušení záruky.**

### **Samooprava**

Koncový uživatel si může sám opravit výhradně následující náhradní díly: kliky dveří, závěsy dveří, zásobníky, koše a těsnění dveří (aktualizovaný seznam je k dispozici na <https://parts-selfservice.europeanappliances.com> od 1. března 2021).

Kromě toho, aby se zajistila bezpečnost výrobku a předešlo se riziku vážného poranění, musí být tato samooprava provedena podle pokynů uvedených v návodu k použití pro samoopravu nebo pokynů dostupných na stránce <https://parts-selfservice.europeanappliances.com>. V zájmu vaší bezpečnosti odpojte výrobek od elektrické sítě dříve, než se pokusíte o vlastní opravu.

Opravy nebo pokusy o opravu provedené koncovými uživateli u dílů, které nejsou součástí tohoto soupisu, nebo které nejsou v souladu s pokyny v návodu pro vlastní opravu nebo s pokyny, které jsou k dispozici na <https://parts-selfservice.europeanappliances.com>, , mohou vést ke vzniku bezpečnostních rizik, která nespádají do odpovědnosti společnosti Whirlpool, a vedou k propadnutí záruky na výrobek.

Proto se důrazně doporučuje, aby se koncoví uživatelé zdrželi pokusů o provedení oprav, které nespádají do uvedeného seznamu náhradních dílů, a v takovém případě kontaktujte autorizované profesionální opravny nebo registrované profesionální opravny. Naopak, takové pokusy koncových uživatelů mohou způsobit problémy s bezpečností a poškodit produkt a následně způsobit požár, vytopení, elektrický zásah a vážné zranění osob.

Například, ale ne výlučně, následující opravy musí být adresovány autorizovaným odborným servisem nebo registrovaným odborným servisem: kompresor, chladicí okruh, hlavní deska, deska měniče, deska displeje atp.

Výrobce/prodávající nemůže být v žádném případě odpovědný za případ, kdy koncoví uživatelé nedodrží výše uvedená ustanovení.

Dostupnost náhradních dílů pro chladničku, kterou jste si zakoupili, je 10 let. Během tohoto období budou k dispozici originální náhradní díly pro správný provoz chladničky. Minimální záruční doba na vámi zakoupenou ledničku je 24 měsíců.

Tento výrobek je vybaven světelným zdrojem energetické třídy "G".

Světelný zdroj v tomto výrobku může vyměnit pouze odborný servis.



## Proszę najpierw przeczytać tę instrukcję obsługi!

### Drogi kliencie,

Dziękujemy za wybranie produktu .

Zarejestruj swoje produkty na [www.register10.eu](http://www.register10.eu)



Chcielibyśmy, aby użytkownik mógł wykorzystać optymalną wydajność tego wysokiej jakości produktu, który został wykonany przy użyciu najnowocześniejszej technologii. Aby to zrobić, przeczytaj uważnie niniejszą instrukcję i wszelkie inne dokumenty dostarczone z produktem przed jego użyciem.

Przeznaczaj wszystkie informacje i ostrzeżenia zawarte w instrukcji obsługi. W ten sposób zabezpieczysz siebie i swój produkt przed zagrożeniami, które mogą wystąpić. Zachowaj instrukcję obsługi. W przypadku sprzedaży produktu należy dołączyć do niego instrukcję obsługi.

**W tej instrukcji użytkownika są używane następujące symbole:**



Przeczytaj instrukcję obsługi.

	Informacje o modelu przechowywane w bazie danych produktu można uzyskać na następującej stronie internetowej, wyszukując identyfikator modelu (*) znajdujący się na etykiecie energetycznej. <a href="https://eprel.ec.europa.eu/">https://eprel.ec.europa.eu/</a>
SUPPLIER'S NAME	MODEL IDENTIFIER → (*)
	



## Spis treści

<b>1 Instrukcje dotyczące ochrony środowiska .....</b>	<b>26</b>
1.1 Utylizacja materiałów opakowaniowych .....	26
1.2 Informacje techniczne o Bluetooth + Wi-Fi .....	26
<b>2 Twoja lodówka .....</b>	<b>27</b>
<b>3 Instalacja .....</b>	<b>27</b>
3.1 Odpowiednie miejsce instalacji....	27
3.2 Ostrzeżenie o gorącej powierzchni .....	28
<b>4 Przygotowanie .....</b>	<b>28</b>
4.1 Co robić, aby zaoszczędzić energię .....	28
4.2 Użycie po raz pierwszy.....	29
4.3 Klasa klimatyczna i definicje .....	29
<b>5 Korzystanie z urządzenia .....</b>	<b>30</b>
5.1 Panel sterowania urządzenia .....	30
5.2 Przechowywanie żywności w produkcie.....	31
5.3 Pojemnik na owoce i warzywa z kontrolą wilgotności.....	36
5.4 Obszar lodówki do przechowywania nabiału .....	37
5.5 Alarm otwarcia drzwi .....	37
5.6 Miejsce przechowywania lodu .....	37
5.7 Pojemnik na jajka .....	38
<b>6 Konserwacja i utrzymywanie w czystości .....</b>	<b>38</b>
<b>7 Rozwiązywanie problemów .....</b>	<b>39</b>

# 1 Instrukcje dotyczące ochrony środowiska

## 1.1 Utylizacja materiałów opakowaniowych

Materiał opakowaniowy nadaje się do recyklingu i jest oznaczony symbolem recyklingu .

W związku z tym poszczególne części opakowania należy utylizować w sposób odpowiedzialny i w pełnej zgodności z przepisami władz lokalnych dotyczącymi utylizacji odpadów.

## 1.2 Informacje techniczne o Bluetooth + Wi-Fi

Częstotliwości:	2,4 GHz (funkcja Wi-Fi lub Bluetooth)
Max. Przenoszenie mocy:	< 100mW (Wi-fi or bluetooth function)
Szczegóły oprogramowania:	Quartz_WiFi.XXX

### UPROSZCZONA DEKLARACJA ZGODNOŚCI UE:

Niniejszym Beko Europe Management S.R.L. oświadcza, że sprzęt radiowy jest zgodny z dyrektywą 2014/53/UE.

Pełny tekst deklaracji zgodności UE jest dostępny pod następującym adresem internetowym: <https://docs.emeaappliances-docs.eu>

Ten produkt zbiera i przesyła dane o użytkowaniu po połączeniu z Internetem (np. ustawienia

temperatury, czas użytkowania, kody błędów itd.). Zgodnie z ustawą UE o danych osobowych (Rozporządzenie UE 2023/2854) masz prawo dostępu do tych danych i zarządzania nimi.

Szczegółowe informacje na temat tego, jakie dane są gromadzone, w jaki sposób są wykorzystywane i jak uzyskać do nich dostęp, można znaleźć na stronie: [www.homewhiz.com/eu-data-act-policy](http://www.homewhiz.com/eu-data-act-policy)

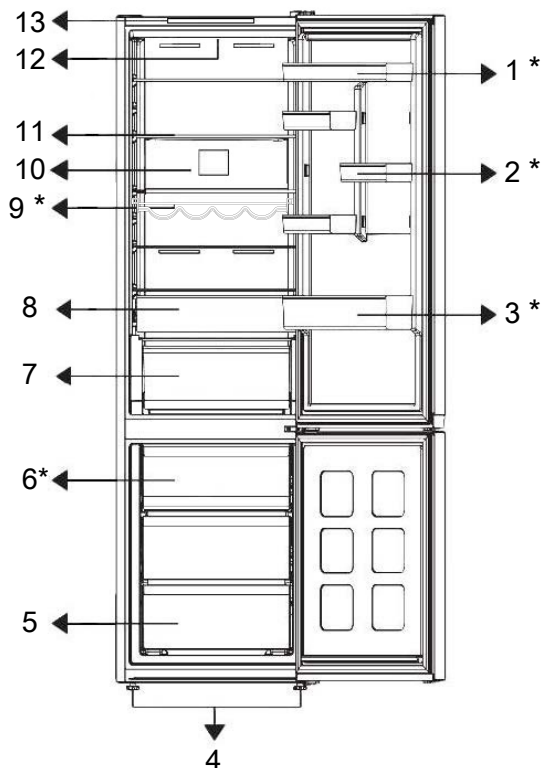

- |                                   |                                    |
|-----------------------------------|------------------------------------|
| 1. * Regulowana półka na drzwiach | 2. *Półka na jajka                 |
| 3. * Półka na butelki             | 4. Nóżki                           |
| 5. Komora zamrażarki              | 6. *Pojemnik na lód                |
| 7. Szuflada na warzywa            | 8. Szuflada do przechowywania lodu |
| 9. * Półka na wino                | 10. Wentylator                     |
| 11. Regulowana półka na korpus    | 12. Lampa oświetleniowa            |
| 13. Panel sterowania              |                                    |

**\*Opcjonalne:** Rysunki w niniejszej instrukcji obsługi są schematyczne i mogą różnić się od rzeczywistego wyglądu urządzenia. Jeśli

posiadany produkt nie zawiera odpowiednich części, informacje dotyczą innych modeli.

### 3 Instalacja

Najpierw przeczytaj „Instrukcje bezpieczeństwa”!

**3.1 Odpowiednie miejsce instalacji**  
Skontaktuj się z autoryzowanym serwisem w sprawie instalacji produktu. Aby przygotować produkt do instalacji, zapoznaj się z

informacjami w instrukcji użytkownika i upewnij się, że zasilanie elektryczne i wodne są zgodne z wymaganiami. Jeśli nie, wezwij elektryka i hydraulika, aby dostosowali zasilanie do wymagań.

- Urządzenie należy umieścić na płaskiej powierzchni, aby uniknąć wibracji
- Produkt należy umieścić w odległości przynajmniej 30 cm od grzejnika, kucharki i podobnych źródeł ciepła i przynajmniej 5 cm od piekarników elektrycznych.
- W razie umieszczenia dwóch chłodziarek obok siebie należy zostawić między odstęp nimi przynajmniej 4 cm.
- Przechowuj produkt w suchym miejscu niewystawionym na bezpośrednie działanie promieni słonecznych.

## 4 Przygotowanie

Najpierw przeczytaj „Instrukcje bezpieczeństwa”!

### 4.1 Co robić, aby zaoszczędzić energię

- Podczas wkładania żywności należy pozostawić w lodówce wystarczająco dużo miejsca, aby umożliwić odpowiednią cyrkulację powietrza i chłodzenie.
- Ponieważ gorące i wilgotne powietrze nie przedostaje się bezpośrednio do urządzenia, gdy drzwi nie są otwarte, urządzenie zoptymalizuje się w warunkach wystarczających do ochrony żywności. W takich okolicznościach funkcje i komponenty, takie jak sprężarka, wentylator, grzałka, odszranianie, oświetlenie, wyświetlacz itd. będą działać zgodnie z potrzebami, zużywając minimalną ilość energii.
- W przypadku, gdy dostępnych jest wiele opcji, szklane półki należy umieścić tak, aby wyloty powietrza znajdujące się na tylnej ścianie nie były zablokowane, a najlepiej w taki sposób, aby wyloty powietrza pozostawały poniżej szklanej półki.

- Sprawdź, czy element zabezpieczający tylną ścianę znajduje się na swoim miejscu (jeśli został dostarczany z produktem).

### 3.2 Ostrzeżenie o gorącej powierzchni

Ściany boczne produktu są wyposażone w chłodniejsze rury, aby usprawnić system chłodzenia. Płyn pod wysokim ciśnieniem może przepływać przez te powierzchnie i je nagrzewać. Jest to zjawisko normalne i nie wymaga żadnej obsługi technicznej.

Takie połączenie może pomóc w poprawieniu dystrybucji powietrza i efektywności energetycznej.

- Do przechowywania żywności zdecydowanie zaleca się korzystanie z dolnej szuflady.
- W celu uzyskania optymalnej wydajności można użyć funkcji szybkiego zamrażania (jeśli jest dostępna) na 24 godziny przed włożeniem świeżej żywności do zamrażarki.
- W większości przypadków po umieszczeniu świeżej żywności w zamrażarce wystarczą 24 godziny działania funkcji szybkiego zamrażania. Po pewnym czasie funkcja szybkiego zamrażania wyłączy się automatycznie.
- W przypadku zamrażania niewielkich ilości żywności można wyłączyć funkcję szybkiego zamrażania po pewnym czasie, aby zapewnić oszczędność energii.
- W zależności od funkcji produktu rozmrażanie zamrożonej żywności w komorze lodówki zapewni oszczędność energii i zachowanie jakości żywności.

- Aby załadować maksymalną ilość żywności do komory zamrażarki lodówki, należy wyjąć górne szuflady, a żywność umieścić na półkach z drutu/szkła.
- Umieść żywność tak, jak pokazano poniżej, zachowując odległość od czujnika temperatury komory chłodziarki. Jeśli będą dotykać czujnika, zużycie energii urządzenia może wzrosnąć.

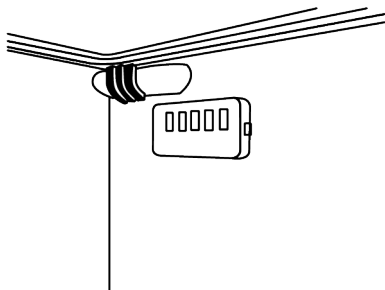

- Przechowuj żywność w lodówce lub komorze chłodziącej zgodnie z odpowiednimi warunkami przechowywania, aby oszczędzać energię.
- Opakowania żywności nie powinny dotykać czujnika temperatury znajdującym się w komorze się w zamrażalniku.

## 4.2 Użycie po raz pierwszy

Przed użyciem produktu należy upewnić się, że wykonano niezbędne przygotowania zgodnie z instrukcjami podanymi w częściach „Instrukcje bezpieczeństwa” i „Instalacja”.

- Przed użyciem produktu należy odczekać co najmniej 2 godziny, aby zapewnić pełną wydajność chłodzenia.
- Pozostaw produkt włączony przez 6 godzin z dokładnie zamkniętymi drzwiami, bez wkładania żywności do środka.

- Zmiana temperatury spowodowana otwarciem i zamknięciem drzwi podczas korzystania z produktu może zwykle prowadzić do skraplania się pary wodnej na półkach drzwiowych i wewnętrznych i szklanych opakowaniach.
- Będzie słycać dźwięk włączenia sprężarki. Jest to normalne zjawisko, że urządzenie wydaje dźwięki nawet wtedy, gdy sprężarka nie pracuje, ponieważ płyn i gaz mogą być sprężane w układzie chłodzenia.
- Zjawiskiem normalnym jest to, że przednie krawędzie produktu będą ciepłe. Obszary te są zaprojektowane tak, aby się nagrzewać, zapobiegając kondensacji
- W niektórych modelach panel wskaźników wyłącza się automatycznie po 1 minucie od zamknięcia drzwi. Panel włączy się ponownie po otwarciu drzwi lub naciśnięciu dowolnego przycisku.

## 4.3 Klasa klimatyczna i definicje

Klasa klimatyczna jest podana na tabliczce znamionowej urządzenia. Jedną z poniższych informacji dotyczy Twojego urządzenia, zgodnie z klasą klimatyczną.

- **SN:** Długoterminowy klimat umiarkowany: Urządzenie to przeznaczone jest do stosowania przy temperaturze otoczenia od 10 °C do 32°C.
- **N:** Klimat umiarkowany: Urządzenie to przeznaczone jest do stosowania przy temperaturze otoczenia od 16°C do 32°C.
- **ST:** Klimat subtropikalny: Urządzenie to przeznaczone jest do stosowania przy temperaturze otoczenia od 16°C do 38°C.
- **Tel.:** Klimat tropikalny Urządzenie to przeznaczone jest do stosowania przy temperaturze otoczenia od 16°C do 43°C.

## 5 Korzystanie z urządzenia

### 5.1 Panel sterowania urządzenia

4

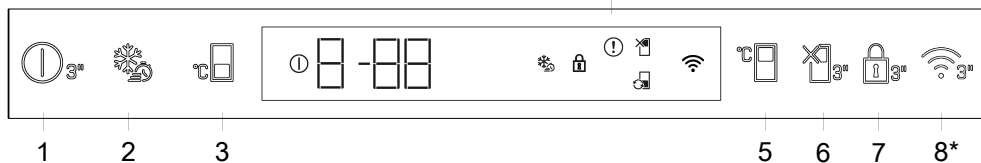

#### 1. Przycisk wyłączenia

Jeśli ten przycisk zostanie naciśnięty przez 3 sekundy, urządzenie przejdzie w tryb wyłączenia; w tym trybie lodówka nie będzie chłodzić; jeśli przycisk zostanie ponownie naciśnięty przez 3 sekundy, lodówka zacznie działać normalnie, ikona zgaśnie.

#### 2. Szybkie zamrażanie

Po naciśnięciu przycisku szybkiego zamrażania pojawi się ikona szybkiego zamrażania i funkcja szybkiego zamrażania zostanie aktywowana. Temperatura w komorze zamrażarki jest ustawiona na -27 °C. Aby anulować tę funkcję, należy ponownie naciśnąć przycisk. Funkcja szybkiego zamrażania zostanie anulowana. Aby zamrozić dużą ilość świeżej żywności, naciśnij przycisk szybkiego zamrażania przed umieszczeniem żywności w komorze zamrażania.

#### 3. Przycisk ustawiania temperatury w komorze zamrażarki

Temperatura została ustawiona dla komory zamrażarki. Naciskając przycisk, można ustawić temperaturę komory zamrażarki na -18,-19,-20,-21,-22,-23 lub -24 °C.

#### 4. Wskaźnik stanu błędu

Wskaźnik ten włączy się, gdy lodówka nie będzie w stanie zapewnić odpowiedniego chłodzenia lub w przypadku wystąpienia błędu czujnika. Na wskaźniku temperatury komory zamrażarki wyświetli się „E”, a na wskaźniku temperatury komory chłodziarki pojawią się cyfry, takie jak 1, 2, 3. Dane te informują autoryzowany serwis o usterce. Jeśli włożysz gorące jedzenie do zamrażarki lub pozostawisz drzwi otwarte przez dłuższy czas, na wyświetlaczu pojawi się wykrzyknik. Nie jest to błąd. Ostrzeżenie zniknie, gdy jedzenie ostygnie lub zostanie naciśnięty dowolny klawisz.

#### 5. Ustawienie temperatury w komorze chłodziarki

Umożliwia ustawienie temperatury w komorze chłodziarki. Naciskając przycisk można ustawić temperaturę w komorze chłodziarki na 8, 7, 6, 5, 4, 3, 2 lub 1°C.

#### 6. Funkcja Wakacji

Aby uruchomić funkcję wakacji, naciśnij przycisk przez 3 sekundy. Tryb wakacyjny zostanie aktywowany i pojawi się ikona wakacji. Komora chłodziacza nie będzie aktywnie chłodzić. Komora chłodziarki nie nadaje się do przechowywania żywności, gdy ta funkcja jest włączona. Pozostałe komory będą nadal chłodzić zgodnie z ustawionymi wcześniej temperaturami. Naciśnij przycisk ponownie przez 3 sekundy, aby anulować tę funkcję.

#### 7. Tryb blokady przycisków

Naciśnij i przytrzymaj przycisk blokady przycisków przez 3 sekundy. Symbol blokady klawiatury zaświeci się i tryb blokady przycisków zostanie włączony. Przyciski nie działają, gdy aktywny jest tryb blokady przycisków. Przez 3 sekundy naciśnij i przytrzymaj ponownie przycisk blokady przycisków. Symbol kłódki zniknie, a tryb blokady przycisków zostaje wyłączony.

**\*Opcjonalne:** Przedstawione funkcje są opcjonalne, mogą występować różnice w kształcie i lokalizacji funkcji dostępnych na panelu wskaźników urządzenia.

## 8. Przycisk bezprzewodowy\*

Przycisk ten jest używany do bezprzewodowego łączenia się z urządzeniem za pomocą aplikacji mobilnej HomeWhiz. Jeśli przycisk jest wciśnięty przez dłuższy czas (3 sekundy), symbol połączenia bezprzewodowego na wyświetlaczu/wskaźniku będzie migał powoli (w odstępach co 0,5 sekundy). Zostanie zainicjowane połączenie między urządzeniem a siecią domową. Po nawiązaniu połączenia bezprzewodowego z urządzeniem, ikonka połączenia bezprzewodowego będzie świecić nieprzerwanie. Po wstępnej konfiguracji, połączenie można aktywować/dezaktywować, naciskając ten przycisk. Ikonka połączenia bezprzewodowego będzie szybko migać (co 0,2 sekundy), aż do nawiązania połączenia. Gdy połączenie staje się aktywne, symbol połączenia bezprzewodowego miga w sposób ciągły. Jeżeli przez dłuższy czas nie można nawiązać połączenia, sprawdź ustawienia połączenia i zapoznaj się z sekcją „Rozwiązywanie problemów” w instrukcji obsługi. Użyj aplikacji HomeWhiz do połączenia bezprzewodowego. Czynności instalacyjne są opisane w aplikacji podczas instalacji. Dostęp do aplikacji można uzyskać, odczytując kod QR dostępny na etykiecie HomeWhiz na produkcie.

Aplikację można pobrać z App Store lub Play Store na urządzenia z systemem Android. Szczegóły na stronie <https://www.homewhiz.com/>.

Ustawienia temperatury można ustawić w zakresie od 1 do 8 °C dla komory chłodzarki i od -24 do -18 °C dla zamrażarki. Regulowane wartości temperatury mogą się różnić w tych zakresach w zależności od specyfikacji produktu.

## 5.2 Przechowywanie żywności w produkcie

### Przechowywanie żywności w komorze lodówki i w komorze chłodzącej

- Temperatury w komorze rosną w sposób widoczny, jeśli drzwi komory są często otwierane i zamykane lub przez długi

- czas utrzymywane w położeniu otwartym, może to skrócić termin przydatności żywności i doprowadzić do jej zepsucia.
- Aby nie powodować zmian zapachu i smaku, żywność należy przechowywać w zamkniętych pojemnikach.
  - Aby uzyskać lepsze i jednorodne chłodzenie, należy umieścić jedzenie oddzielnie w taki sposób, aby chłodne powietrze mogło wokół niego opływać.
  - Zapewnij przepływ powietrza, pozostaw wolną przestrzeń między żywnością a wewnętrzną ścianką. W przypadku gdy jedzenie dotyka tylnej ścianki, może ono do niej przymarznąć.
  - Przed umieszczeniem gotowanych gorących posiłków w lodówce, ostudź je do temperatury pokojowej. Następnie można umieścić letnią żywność na dolnych półkach lodówki. Ciepłą żywność należy umieszczać z dala od łatwo psujących się produktów.
  - Zwróć szczególną uwagę, aby nie mieszać żywności sprzedawanej jako mrożona ze świeżą.
  - Rozmrażaj zamrożone produkty w komorze chłodzącej. W ten sposób można schłodzić komorę chłodzącą za pomocą zamrożonej żywności i zaoszczędzić w ten sposób energię.
  - Przechowywanie w lodówce niedojrzałych owoców (mango, różne odmiany melona, papaja, banany, ananasy) może przyspieszyć proces ich dojrzewania. Nie jest to zalecane, ponieważ spowoduje skrócenie czasu ich przechowywania.
  - Cebulę, czosnek, imbir i inne warzywa korzeniowe należy przechowywać w ciemnym i chłodnym pomieszczeniu, a nie w lodówce.
  - Jeśli zauważysz, że żywność zepsuła się w lodówce, wyrzuć ją i wyczyść akcesoria, które miały z nią kontakt.
  - W celu szybkiego schłodzenia posiłków, takich jak zupy i gulasze, które są gotowane w dużych garnkach, można je umieścić w lodówce, rozdzielając je do osobnych, płytkich pojemników.
  - Nieopakowaną żywność należy umieszczać z dala od jaj.
  - Owoce i warzywa przechowuj oddzielnie w grupach (np.: jabłka z jabłkami, marchew z marchewką).
  - Wyjmij zielone warzywa z plastikowej torebki i umieść je w lodówce po zapakowaniu w papierowy ręcznik lub ściereczkę. W przypadku mycia tego typu żywności przed umieszczeniem jej w lodówce należy pamiętać o ich wysuszeniu.
  - Można stworzyć zarówno wilgotne środowisko jak i zapewnić przepływ powietrza, utrzymując owoce i warzywa, które są podatne na suszenie, w perforowanych lub nieuszczelnionych plastikowych torebkach.
  - Z wyjątkiem przypadków skrajnych warunków środowiskowych, jeśli przechowywanie produktu (w tabeli zalecanych wartości) jest szczegółowo określone, żywność zachowuje świeżość przez dłuższy czas, zarówno w komorze chłodzącej, jak i w komorze zamrażarki.
  - Nie przechowuj w komorze chłodzącej warzyw wrażliwych na zimno, takich jak warzywa liściaste, pomidory i ogórki. Jeśli chcesz przechowywać warzywa w szufladach komory chłodniczej, upewnij się, że panel sterowania lodówki jest ustawiony na temperaturę 5°C lub wyższą.

## Przechowywanie żywności w komorze chodziarki

Przechowuj żywność w różnych miejscach zgodnie z ich właściwościami:	
Żywność	Lokalizacja
Jajko	Półki na drzwiach
Produkty mleczne (masło, ser)	Jeśli jest to możliwe, komora o zerowej temperaturze (na jedzenie śniadaniowe)/komora chłodząca
Owoce, warzywa i zieleń	Pojemnik na owoce i warzywa lub; W komorze na świeżą żywność, w szufladzie na warzywa lub szufladzie Everfresh+ (jeśli jest dostępna), pod warunkiem, że lodówka jest ustawiona na temperaturę wyższą niż 5°C
Świeże mięso, drób, ryby, kielbasy itd., gotowane jedzenie	Jeśli jest to możliwe, komora o zerowej temperaturze (na jedzenie śniadaniowe)/komora chłodząca
Produkty gotowe do spożycia, produkty w paczkach, produkty w puszkach i produkty marynowane	Półki górne lub półka drzwiowa
Napoje, butelki, przyprawy i przekąski	Półki na drzwiach

PL

### Przechowywanie żywności w komorze zamrażarki

- Funkcję szybkiego zamrażania można włączyć na 4-6 godzin przed zamrożeniem i przyspieszyć chłodzenie.
- Przed umieszczeniem gorących posiłków w komorze zamrażarki należy je ostudzić do temperatury pokojowej.
- Żywność przeznaczoną do zamrożenia należy podzielić na porcje i zamrozić w osobnych opakowaniach.
- Zaleca się zapakowanie jedzenia przed włożeniem go do zamrażarki.
- W celu uniknięcia przekroczenia czasu przechowywania, należy zapisać datę zamrożenia, termin przydatności do spożycia i nazwę produktu na opakowaniu, zgodnie z okresem przechowywania różnych rodzajów żywności.
- Należy szybko spożyć rozmrożoną żywność. Rozmrożonej żywności nie można ponownie zamrozić chyba, że zostanie ugotowana. Nie można bezpiecznie spożywać ponownie zamrożonej żywności bez jej ugotowania po rozmrożeniu.
- Podczas zamrażania świeżych produktów, nie powinny one dotykać już zamrożonych produktów. W przeciwnym razie zamrożone produkty zostaną rozmrożone.

### Przechowywanie żywności, która jest sprzedawana w stanie zamrożonym

- Przechowując żywność, należy przestrzegać terminów podanych w niniejszej instrukcji.
- W celu ochrony jakości żywności należy zachować możliwie najkrótszy odstęp czasu między jej zakupem, a włożeniem do zamrażarki.
- Kupuj mrożoną żywność przechowywaną w temperaturze  $-18^{\circ}\text{C}$  lub niższej.
- Należy unikać kupowania żywności, której opakowania są pokryte lodem itp. - oznacza to, że produkt mógł być częściowo rozmrożony i ponownie zamrożony. Temperatura ma wpływ na jakość żywności.
- Przechowywać żywność przez czas zalecany przez producenta. Wyjmij z zamrażarki tylko tyle jedzenia, ile potrzebujesz.
- Z wyjątkiem przypadków skrajnych warunków środowiskowych, jeśli przechowywanie produktu (w tabeli zalecanych wartości) jest szczegółowo określone, żywność zachowuje świeżość przez dłuższy czas, zarówno w komorze na świeżą żywność, jak i w komorze zamrażarki.
- Jeśli komora na świeże jedzenie jest ustawiona na niższą temperaturę, świeże owoce i warzywa mogą zostać częściowo zamrożone.
- Dwugwiazdkowe komory są odpowiednie do wstępnie zamrożonej żywności. Można przechowywać lody i kostki lodu.

- Zamrażać żywność tylko w komorze 4-gwiazdkowej.

Mięso i ryby		Przygotowanie	Maksymalny czas przechowywania (miesiąc)	
Produkty mięsne	Cielęcina	Stek	Pokroić na kawałki o grubości 2 cm i umieścić między nimi folię lub szczelnie owijając rozciągnij je	6-8
		Pieczeń	Umieść kawałki mięsa w woreczku do mrożenia lub szczelnie owiń, naciągając	6-8
		Kostki	W małych kawałkach	6-8
		Sznycele, kotlety	Umieszczając folię pomiędzy pokrojonymi plasterkami lub owiń pojedynczo, naciągając folię	6-8
	Baranina	Kotlety	Umieszczając folię pomiędzy pokrojonymi plasterkami lub owiń pojedynczo, naciągając folię	4-8
		Pieczeń	Umieść kawałki mięsa w woreczku do mrożenia lub szczelnie owiń, naciągając	4-8
		Kostki	Umieść kawałki mięsa w woreczku do mrożenia lub szczelnie owiń, naciągając	4-8
	Wołowina	Pieczeń	Umieść kawałki mięsa w woreczku do mrożenia lub szczelnie owiń, naciągając	8-12
		Stek	Pokroić na kawałki o grubości 2 cm i umieścić między nimi folię lub szczelnie owijając rozciągnij je	8-12
		Kostki	W małych kawałkach	8-12
		Gotowane mięso	Małe kawałki zapakuj w woreczek do mrożenia	8-12
	Mięso mielone	Bez przypraw, w płaskich woreczkach	1-3	
	Podroby (kawałek)	W kawałkach	1-3	
	Kiełbasa fermentowana - Salami	Powinna być zapakowana, nawet jeśli ma osłonę.	1-3	
Szynka	Umieść folię między plasterkami	2-3		
Drób i dziczyzna	Kurczak i indyk	W folii	4-6	
	Gęś	W folii (porcja nie powinna przekraczać 2,5 kg)	4-6	
	Kaczka	W folii (porcja nie powinna przekraczać 2,5 kg)	4-6	
	Jeleń, królik, sarna	W folii (porcja nie powinna przekraczać 2,5 kg; oddzielić kości)	6-8	
Ryby i owoce morza	Ryby słodkowodne (pstrąg, karp, szczupak, sum)	Po dokładnym oczyszczeniu wnętrza i łusek należy umyć i wysuszyć, a ogon i części głowy wyciąć w razie potrzeby.	2	
	Chude ryby (okoń morski, turbot, sola)		4-6	
	Ryby tłuste (bonito, makrela, łufar, barwena, sardela)		2-4	
	Małże		Oczyszczone i w woreczkach	4-6
	Kawior		W opakowaniu, w aluminiowym lub plastikowym pojemniku	2-3

„Czas przechowywania podane w tabeli są oparte na temperaturze przechowywania -18°C.”

Owoce i warzywa	Przygotowanie	Maksymalny czas przechowywania (miesiąc)
Fasolka szparagowa i fasola tyczna	Gotowanie szokowe przez 3 minuty po umyciu i pokrojeniu na małe kawałki	10-13
Groszek	Gotowanie szokowe przez 2 minuty po obraniu i umyciu	10-12
Kapusta	Gotowanie szokowe przez 1-2 minuty po umyciu	6-8
Marchewka	Gotowanie szokowe przez 3-4 minuty po umyciu i pokrojeniu na małe kawałki	12
Papryka	Gotowanie przez 2-3 minuty po przecięciu łądygi, podzieleniu na dwie części i oddzieleniu nasion	8-10
Szpinak	Gotowanie szokowe przez 2 minuty po umyciu	6-9
Por	Gotowanie szokowe przez 5 minuty po posiekaniu	6-8
Kalafior	Gotowanie szokowe w małej ilości wody z cytryną przez 3-5 minut po oddzieleniu liści, i pocięciu różyczek na kawałki	10-12
Bakłażan	Gotowanie szokowe przez 4 minuty po umyciu i pokrojeniu na 2 cm kawałki	10-12
Kabaczek	Gotowanie szokowe przez 2-3 minuty po umyciu i pokrojeniu na 2 cm kawałki	8-10
Grzyby	Lekko podsmażyć na oleju i wyciskając na nie cytrynę	2-3
Kukurydza	Oczyszczając i pakując w kolby lub granulki	12
Jabłko i gruszka	Gotowanie szokowe przez 2-3 minuty po obraniu i pokrojeniu	8-10
Morela i brzoskwinia	Podzielić na pół i wyjąć pestki	4-6
Truskawka i malina	Po umyciu i obraniu	8-12
Pieczone owoce	Po dodaniu 10% cukru do pojemnika	12
Śliwka, wiśnia, czereśnia	Po umyciu i obraniu	8-12

„Czasy przechowywania podane w tabeli są oparte na temperaturze przechowywania -18°C.”

Nabiał	Przygotowanie	Maksymalny czas przechowywania (miesiąc)	Warunki przechowywania
Ser (oprócz sera feta)	Umieść folię między plasterkami	6-8	Można go pozostawić w oryginalnym opakowaniu do krótkotrwałego przechowywania. W przypadku długotrwałego przechowywania powinien być również zawinięty w folię aluminiową lub plastikową.
Masło, margaryna	W oryginalnym opakowaniu	6	W oryginalnym opakowaniu lub plastikowym pojemniku

„Czasy przechowywania podane w tabeli są oparte na temperaturze przechowywania -18°C.”

„Ilość świeżej żywności, która może być zamrożona przez określony czas, jest podana na etykietce.

Komora zamrażarki Ustawienie	Komora chłodziarki Ustawienie	Uwagi
-20°C	4°C	Jest to domyślne zalecane ustawienie. To ustawienie jest zalecane, jeśli temperatura otoczenia jest niższa niż 30°C.
-22 lub -24 °C	4°C	Te ustawienia są zalecane dla temperatur otoczenia powyżej 30°C.
Szybkie zamrażanie	4°C	Przydaje się, gdy chcesz szybko zamrozić żywność. Po zakończeniu procesu urządzenie powróci do poprzedniego trybu pracy.
-18°C lub mniej	2°C	Tych ustawień należy użyć, jeśli komora chłodzenia nie jest wystarczająco schłodzona ze względu na temperaturę otoczenia lub częste otwieranie drzwi.

### Szczegóły dotyczące zamrażarki

Zgodnie z normą IEC 62552, zamrażarka musi być w stanie zamrozić 4,5 kg żywności do temperatury -18°C lub niższej, przy temperaturze otoczenia 25°C, w ciągu 24 godzin, na każde 100 litrów pojemności komory zamrażarki.

Żywność można przechowywać przez dłuższy czas tylko w temperaturze równej -18°C lub niższej.

Żywność może zachować świeżość miesiącami (w temperaturze przynajmniej -18°C). Żywność przeznaczona do zamrożenia nie może się stykać z wcześniej zamrożoną żywnością, aby uniknąć częściowego jej rozmrożenia.

Warzywa należy zagotować i odcedzić wodę, aby wydłużyć czas zamrażania. Umieść żywność w hermetycznych opakowaniach po odfiltrowaniu i włóż do zamrażarki. Banany, pomidory, sałata, seler, gotowane jajka, kartofle i podobna żywność nie powinna być mrożona. W przypadku zamrożenia tych produktów będzie to miało negatywny wpływ tylko na wartości odżywcze i walory żywieniowe. Nie ma jednak mowy o gniciu, które zagrażałoby zdrowiu człowieka.

### Umieszczanie żywności

**Półki zamrażarki:** różne mrożonki, takie jak mięso, ryby, lody, warzywa itp.

**Półki w komorze chłodziarki:** artykuły spożywcze w garnkach, zakrytych talerzach i zakrytych pojemnikach, jajka (w zamkniętym pojemniku).

**Półki na drzwiach komory chłodziarki:** niewielkie ilości zapakowanej żywności lub napoje.

**Pojemnik na owoce i warzywa:** warzywa i owoce.

**Komora świeżej żywności:** artykuły spożywcze (żywność na śniadanie, produkty mięsne do spożycia w krótkim czasie).

### 5.3 Pojemnik na owoce i warzywa z kontrolą wilgotności

W pojemniku na owoce i warzywa z kontrolą wilgotności można je przechowywać przez dłuższy czas w środowisku o idealnej wilgotności.

Dzięki systemowi ustawiania wilgotności z 3 opcjami przed pojemnikiem, możesz kontrolować wilgotność wewnątrz komory zgodnie z przechowywaną żywnością. Zalecamy przechowywanie żywności, wybierając opcję warzyw, gdy przechowujesz tylko warzywa, opcję owoców, gdy przechowujesz tylko owoce i opcję mieszaną, gdy przechowujesz żywność mieszaną.

Zalecamy, aby warzywa i owoce nie były przechowywane w workach, aby wydłużyć okres przechowywania żywności i lepiej wy-

korzystać system kontroli wilgotności. Pozostawianie warzyw w woreczkach z tworzywa sztucznego spowoduje ich szybsze popsucie się. Zalecamy, aby w szczególności ogórki i brokuły nie były przechowywane w zamkniętych workach. W sytuacjach, w których kontakt z innymi warzywami jest niekorzystny, użyj materiałów opakowaniowych, takich jak papier, który posiada pewną porowatość.

Podczas umieszczania warzywa, umieść ciężkie i twarde warzywa na dole i lekkie i miękkie na górze.

Nie wkładaj owoców produkujących dużo etylenu, takich jak gruszki, morele, brzoskwinie, a zwłaszcza jabłka, do tego samego pojemnika, co inne warzywa i owoce. Gaz etylenowy pochodzący z tych owoców może spowodować szybsze dojrzewanie innych warzyw i owoców oraz ich szybsze psucie się.

#### 5.4 Obszar lodówki do przechowywania nabrała

##### Szuflada przechowywania w zimnie

Szuflada do przechowywania w niskich temperaturach może osiągnąć niższe temperatury w lodówce. Użyj tej szuflady do produktów delikatесowych (salami, kiełbasa itp.) i produktów mlecznych, które wymagają chłodniejszych warunków przechowywania lub mięsa, kurczaka lub ryb przeznaczonych do szybkiego spożycia. W tej szufladzie nie należy przechowywać owoców ani warzyw.

#### 5.5 Alarm otwarcia drzwi

System ostrzegania o otwartych drzwiach lodówki może się różnić w zależności od modelu.

##### Wersja 1;

Jeśli drzwi urządzenia pozostaną otwarte przez określony czas (między 60 sek. a 120 sek.), włączy się dźwiękowy sygnał ostrzegawczy; w zależności od modelu urządzenia może być również wyświetlany wizualny sygnał ostrzegawczy (błysk światła). Jeśli

zamkniesz drzwi urządzenia lub naciśniesz przycisk na ekranie urządzenia, jeśli taki istnieje, dźwięk ostrzegawczy ustanie.

##### Wersja 2;

Jeśli drzwi urządzenia pozostają otwarte przez określony czas (od 60 sek. do 120 sek.), włącza się alarm otwarcia drzwi. Alarm otwarcia drzwi jest emitowany stopniowo. Najpierw zaczyna rozbrzmiewać ostrzeżenie dźwiękowe. Po 4 minutach, jeśli drzwi nadal nie są zamknięte, włącza się ostrzeżenie wizualne (błysk oświetlenia). Alarm otwarcia drzwi zostanie opóźniony o określony czas (między 60 sek. a 120 sek.), gdy zostanie naciśnięty dowolny klawisz na ekranie produktu, jeśli taki istnieje. Wtedy proces rozpocznie się od nowa. Gdy drzwi urządzenia zostaną zamknięte, alarm otwarcia drzwi zostanie anulowany.

#### 5.6 Miejsce przechowywania lodu

##### Pojemnik na lód

Pojemnik na lód umożliwia łatwe wyjmowanie lodu z chłodziarki.

##### Stosowanie pojemnika na lód

1. Wyjmij pojemnik na lód z komory zamrażarki.
2. Napełnij pojemnik na lód wodą.
3. Umieść pojemnik na lód w komorze zamrażarki. Lód będzie gotowy po około dwóch godzinach.
4. Wyjmij pojemnik z lodem z komory zamrażarki i wygnij go nieznacznie nad naczyniem, w którym ma być podany lód. Lód łatwo wysypie się do naczynia.

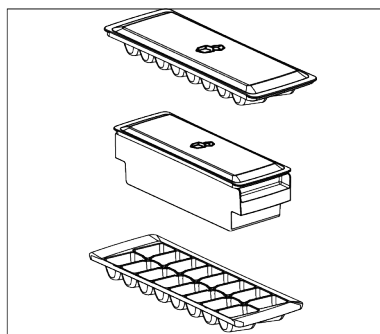

## 5.7 Pojemnik na jajka

Pojemnik na jajka możesz umieścić na którejkolwiek półce na drzwiach lub korpusu.

## 6 Konserwacja i utrzymywanie w czystości

Najpierw przeczytaj "Instrukcje bezpieczeństwa"!

- Odłącz urządzenie przed czyszczeniem.
- Kurz z kratki wentylacyjnej na tylnej stronie produktu powinien być usuwany (bez otwierania pokrywy) przynajmniej raz w roku. Czyszczenie powinno odbywać się suchą szmatką.

### Dla produktów zawierających dystrybutor wody/maszynę do lodu.

- Jeśli woda w zbiorniku stoi przez 2-3 tygodnie, należy ją wymienić.
- Części zbiornika na wodę i dystrybutora nie powinny być myte w zmywarce.
- Rozpuść jedną łyżeczkę sody oczyszczonej w pół litra wody. Zwilż szmatkę tym roztworem i dokładnie wyciśnij. Wytrzyj wewnątrz urządzenia tą ściereczką, a następnie całkowicie wysusz.
- Upewnij się, że woda nie dostaje się do obudowy lampy, soczewki LED, otworów wentylacyjnych i innych elementów elektrycznych. Ryzyko porażenia prądem i zwarcia!
- Nie otwieraj ani nie wykonuj prac czyszczących, konserwacyjnych ani naprawczych elementów elektrycznych (pokrywa płyty sterującej, tylna pokrywa sprężarki (jeśli dotyczy) bez upoważnienia. Jeśli Twój produkt nie ma pokrywy na obszarze sprężarki, absolutnie nie dotykaj tego miejsca ani nie używaj żadnych narzędzi, by się z nim zetknąć. Ryzyko porażenia prądem i urazów!
- Umyj drzwi wilgotną szmatką. Usuń z produktu cały element, w tym drzwi i półki nadwozia. Podnieś półki drzwi do góry, żeby je zdjąć. Po wyczyszczeniu i wysuszeniu przesunąć półki z powrotem na miejsce od góry do dołu.

Jeśli pojemnik na jajka ma być umieszczony na półce korpusu, polecamy wybrać chłodniejsze dolne półki.

- Nigdy nie umieszczaj pojemnika na jajka w komorze zamrażarki.

- Nigdy nie używaj wody zawierającej chlor ani środków czyszczących do czyszczenia zewnętrznej powierzchni produktu lub chromowanych części. Chlor powoduje rdzę na tego typu metalowych powierzchniach.
- Z żadnego powodu nie wkładaj rąk, stóp ani żadnych metalowych przedmiotów pod lub między produkt. Uszczyknięcie lub ostre krawędzie mogą spowodować obrażenia ciała.
- Aby zapobiec odklejaniu się lub odkształceniu odcisków na plastikowej części, nie używaj ostrych, ściernych narzędzi, mydła, środków czystości domowych, detergentów, benzyny, pasty itp. Do czyszczenia użyj miękkiej ściereczki z letnią wodą i wysusz.

### Dla produktów bez No Frost;

- Na tylnej ścianie komory chłodnicy utworzą się krople wody i do palca grubości szronu. Nie czyść go i absolutnie nie nakładaj oleju ani podobnych substancji.
- Do czyszczenia zewnętrznej powierzchni produktu używaj tylko lekko wilgotnej ściereczki z mikrofibry. Gąbki i inne rodzaje ściereczek czyszczących mogą powodować zadrapania.
- Aby wyczyścić powierzchnie wewnętrzne produktu, umyj wszystkie zdejmowane części łagodnym roztworem mydła, wody i sody oczyszczonej. Dokładnie opłucz i wysusz do końca. Zapobiegaj dostawaniu się wody do świateł i panelu sterowania.
- Uważaj, żeby woda nie dostała się do obudowy lampy i innych części elektrycznych.
- Umyj drzwi wilgotną szmatką. Wyjmij całą zawartość, żeby wyjąć drzwi i półki nadwozia. Podnieś półki drzwi do góry,

żeby je zdjąć. Po wyczyszczeniu i wysuszeniu przesuń je z powrotem na miejsce od góry do dołu.

- Nigdy nie używaj wody zawierającej chlor ani środków czyszczących do czyszczenia zewnętrznej powierzchni produktu lub chromowanych części. Chlor powoduje rdzę na tego typu metalowych powierzchniach.
- Aby zapobiec odklejaniu się lub odkształceniu odcisków na plastikowej części, nie używaj ostrych, ściernych narzędzi, mydła, środków czystości domowych, detergentów, benzyny, pasty itp. Do czyszczenia użyj miękkiej ściereczki z letnią wodą i wysusz.
- W produktach bez technologii No Frost; Na tylnej ścianie komory chłodzenia tworzą się krople wody oraz do grubości palca szronu. Nie czyść go i absolutnie nie nakładaj oleju ani podobnych substancji.
- Do czyszczenia zewnętrznej powierzchni produktu używaj tylko lekko wilgotnej ściereczki z mikrofibry. Gąbki i inne rodzaje ściereczek czyszczących mogą powodować zadrapania.
- Aby wyczyścić powierzchnie wewnętrzne produktu, umyj wszystkie zdejmowane części łagodnym roztworem mydła, wody i sody oczyszczonej. Dokładnie opłucz i wysusz do końca. Zapobiegaj dostawaniu się wody do świateł i panelu sterowania.

## 7 Rozwiązywanie problemów

Najpierw przeczytaj „Instrukcje bezpieczeństwa”!

Przed skontaktowaniem się z serwisem należy sprawdzić tę listę. Umożliwi to zaoszczędzenie czasu i pieniędzy. Ta lista zawiera często spotykane problemy niezwiązane z wadami jakości wykonania lub materiałów. Pewne wymienione tutaj funkcje mogą nie dotyczyć posiadanego produktu.

- Nie używaj octu, spirytusu ani innych środków czystości na bazie alkoholu na żadnych powierzchniach wewnętrznych.

### Zewnętrzne powierzchnie ze stali nierdzewnej

Użyj nieściernego środka do czyszczenia stali nierdzewnej i nałóż go miękką ściereczką bez kłaczek. Do polerowania delikatnie przetrzyj powierzchnię ściereczką z mikrofibry zwilżoną wodą i użyj suchej polerki. Zawsze podążaj za słojami stali nierdzewnej.

### Zapobieganie nieprzyjemnym zapachom

Do produkcji produktu nie stosuje się substancji, które mogłyby powodować zapach. Jednak zapachy mogą powstać z powodu nieprawidłowego przechowywania żywności i niewłaściwego czyszczenia powierzchni wewnętrznej produktu.

- Aby temu zapobiec, czyść co 15 dni wodą z sodą oczyszczoną.
- Przechowuj jedzenie w szczelnie zamkniętych pojemnikach, ponieważ mikroorganizmy uwalniane z otwartej żywności mogą powodować nieprzyjemne zapachy.
- Nigdy nie przechowuj przeterminowanej lub zepsutej żywności w swoim produkcie.

### Ochrona powierzchni plastikowych

Jeśli olej rozleje się na plastikowe powierzchnie, natychmiast je wyczyść ciepłą wodą, ponieważ olej może uszkodzić powierzchnię.

Jeśli problem nie zniknie po wykonaniu instrukcji podanych w tym rozdziale, skontaktuj się ze sprzedawcą lub autoryzowanym serwisem. Nie próbuj naprawiać produktu.

### Łodówka nie działa.

- Wtyk zasilania nie jest włożony do końca. >>> Dociśnij go do końca w gniazdku.
- Bezpiecznik podłączony do gniazda zasilającego produkt lub bezpiecznik główny jest przepalony. >>> Sprawdź bezpiecznik.

## **Kondensacja na bocznej ścianie komory chłodziarki (WIELOSTREFOWE, KONTROLA CHŁODZENIA I FLEXI ZONE).**

- Drzwi są otwierane zbyt często. >>> Należy uważać, aby nie otwierać zbyt często drzwi urządzenia.
- Środowisko jest za wilgotne. >>> Produktu nie należy instalować w wilgotnych środowiskach.
- Żywność zawierająca płyny jest przechowywana w nieuszczelnionych opakowaniach. >>> Żywność zawierająca płyny należy przechowywać w zamkniętych opakowaniach.
- Drzwi produktu pozostały otwarte. >>> Nie wolno pozostawiać otwartych drzwi produktu przez długi czas.
- Termostat jest ustawiony na bardzo niską temperaturę. >>> Ustaw termostat na odpowiednią temperaturę.

## **Sprężarka nie działa.**

- W przypadku nagłej awarii zasilania lub wyciągnięcia kabla zasilającego z gniazda i podłączenia go z powrotem ciśnienie gazu w układzie chłodzenia produktu jest niezrównoważone, co wyzwała zabezpieczenie termiczne sprężarki. Produkt ponownie się uruchomi po około 6 minutach. Jeśli produkt nie uruchomi się po tym czasie, skontaktuj się z serwisem.
- Odmrażanie jest aktywne. >>> To jest normalne w przypadku produktu z całkowicie zautomatyzowanym odmrażaniem. Odmrażanie odbywa się okresowo.
- Produkt nie jest podłączony. >>> Upewnij się, że kabel zasilania jest podłączony.
- Nastawa temperatury jest niepoprawna. >>> Wybierz poprawną nastawę temperatury.
- Brak zasilania. >>> Po przywróceniu zasilania produkt będzie kontynuował normalną pracę.

## **Hałas pracy lodówki zwiększa się podczas używania.**

- Wydajność robocza produktu może się zmieniać w zależności od zmian temperatury otoczenia. To jest sytuacja normalna, a nie awaria.

## **Lodówka włącza się za często lub na zbyt długo.**

- Nowy produkt może być większy niż poprzedni. Większe produkty pracują dłużej.
- Temperatura w pomieszczeniu może być wysoka. >>> Produkt będzie normalnie działał przed dłuższy czas przy wyższej temperaturze w pomieszczeniu.
- Produkt mógł zostać niedawno podłączony lub do środka została włożona nowa porcja żywności. >>> Produkt będzie potrzebował więcej czasu na osiągnięcie ustawionej temperatury, jeśli został niedawno podłączony lub do środka została włożona nowa porcja żywności. To jest normalne.
- Do produktu włożono ostatnio dużą ilość gorącej żywności. >>> Do produktu nie wolno wkładać gorącej żywności.
- Drzwi były często otwierane lub były otwarte przez dłuższy czas. >>> Ciepłe powietrze przedostające się do środka spowoduje wydłużenie pracy produktu. Nie należy za często otwierać drzwi.
- Drzwi zamrażarki lub lodówki mogą być uchylone. >>> Sprawdź, czy drzwi są całkowicie zamknięte.
- Urządzenie może być ustawione na zbyt niską temperaturę. >>> Ustaw wyższą temperaturę i poczekaj aż produkt ją osiągnie.
- Uszczelka drzwi lodówki lub zamrażarki może być zabrudzona, zużyta, uszkodzona lub niepoprawnie ułożona. >>> Oczyszć lub wymień uszczelkę. Uszkodzona/podarta uszczelka drzwi spowoduje wydłużenie działania produktu w celu utrzymania bieżącej temperatury.

### **Temperatura zamrażarki jest bardzo niska, ale temperatura lodówki jest odpowiednia.**

- Temperatura komory zamrażarki jest ustawiona bardzo nisko. >>> Ustaw wyższą temperaturę komory zamrażarki i sprawdź ponownie.

### **Temperatura lodówki jest bardzo niska, ale temperatura zamrażarki jest odpowiednia.**

- Temperatura komory chłodziarki jest ustawiona bardzo nisko. >>> Ustaw wyższą temperaturę lodówki i sprawdź ponownie.

### **Żywność przechowywana w szufladach komory lodówki jest zamrznięta.**

- Temperatura komory chłodziarki jest ustawiona bardzo nisko. >>> Ustaw wyższą temperaturę lodówki i sprawdź ponownie.

### **Temperatura lodówki lub zamrażarki jest za wysoka.**

- Temperatura komory lodówki jest ustawiona bardzo wysoko. >>> Ustawienie temperatury komory chłodzenia ma wpływ na temperaturę w zamrażarce. Poczekać, aż temperatura odpowiednich części osiągnie wystarczający poziom, zmieniając temperaturę lodówki lub zamrażarki.
- Drzwi były często otwierane lub były otwarte przez dłuższy czas. >>> Nie należy za często otwierać drzwi.
- Drzwi mogą być uchylone. >>> Całkowicie zamknij drzwi.
- Produkt mógł zostać niedawno podłączony lub do środka została włożona nowa porcja żywności. >>> To jest normalne. Produkt będzie potrzebował więcej czasu na osiągnięcie ustawionej temperatury, jeśli został niedawno podłączony lub do środka została włożona nowa porcja żywności.
- Do produktu włożono ostatnio dużą ilość gorącej żywności. >>> Do produktu nie wolno wkładać gorącej żywności.

### **Wstrząsy lub hałas.**

- Powierzchnia nie jest płaska lub trwała >>> Jeśli produkt się kołysze, wyreguluj podstawki, aby wypoziomować produkt. Upewnij się też, że podłoże jest wystarczająco wytrzymałe i uniesie produkt.
- Wszelkie przedmioty umieszczone na produkcie mogą powodować hałas. >>> Zdejmij wszelkie przedmioty umieszczone na produkcie.
- Produkt wytwarza dźwięki przepływającego płynu, rozpryskiwania itd.
- Zasada działania produktu obejmuje przepływy płynu i gazu. >>> To jest sytuacja normalna, a nie awaria.

### **Z produktu słychać odgłos dmuchającego wiatru.**

- Produkt używa wentylatora w procesie chłodzenia. To jest sytuacja normalna, a nie awaria.

### **Na wewnętrznych ścianach urządzenia dochodzi do skraplania.**

- Gorąca lub zimna pogoda zwiększy zalodzenie i kondensację. To jest sytuacja normalna, a nie awaria.
- Drzwi były często otwierane lub były otwarte przez dłuższy czas. >>> Nie należy otwierać drzwi za często, a jeśli są otwarte należy je zamknąć.
- Drzwi mogą być uchylone. >>> Całkowicie zamknij drzwi.

### **Na powierzchni zewnętrznej lub między drzwiami produktu występuje kondensacja.**

- Pogoda może być wilgotna i to zjawisko jest normalne w takich warunkach. >>> Po zmniejszeniu wilgotności kondensacja zniknie.

### **Nieprzyjemny zapach we wnętrzu.**

- Produkt nie jest regularnie czyszczony. >>> Czyść wnętrze regularnie za pomocą gąbki, ciepłej wody i wody z sodą oczyszczoną.
- Niektóre pojemniki i opakowania mogą wywoływać nieprzyjemne zapachy. >>> Należy używać pojemników i opakowań z materiałów niewydzielających zapachów.

- Żywność została umieszczona w nieuszczelnionych pojemnikach. >>> Żywność należy przechowywać w zamkniętych opakowaniach. Drobnoustroje mogą rozprzestrzeniać się z niezamkniętych produktów spożywczych i powodować nieprzyjemny zapach.
- Z urządzenia należy usunąć wszelką przeterminowaną i zepsutą żywność.

#### **Drzwi się nie zamykają.**

- Opakowania żywności mogą blokować drzwi. >>> Przesuń przedmioty blokujące drzwi.
- Produkt nie stoi całkowicie pionowo na ziemi. >>> Wyreguluj nóżki, aby równoważyć produkt.
- Powierzchnia nie jest płaska lub trwała >>> Upewnij się, że powierzchnia jest płaska i wystarczająco wytrzymała, aby udźwignąć urządzenie.

#### **Pojemnik na owoce i warzywa z regulacją wilgotności jest zablokowany.**

- Żywność może się stykać z górną częścią szuflady. >>> Zmień ułożenie żywności w szufladzie.

#### **Temperatura na powierzchni produktu.**

- podczas działania produktu można zaobserwować wysoką temperaturę między dwójgciem drzwi, na panelach bocznych i na tylnej części grilla. Podczas pracy urządzenia wysokie temperatury można poczuć między dwoma skrzydłami drzwi, na ścianach bocznych i na kratce z tyłu. Jest to zjawisko normalne i nie wymaga żadnej obsługi technicznej.

#### **Po otwarciu drzwi wentylator nadal pracuje.**

- Wentylator może nadal działać, gdy drzwi zamrażarki są otwarte.

Jeśli problem nie zniknie po wykonaniu instrukcji podanych w tym rozdziale, skontaktuj się ze sprzedawcą lub autoryzowanym serwisem. Nie próbuj naprawiać produktu. To jest normalne.

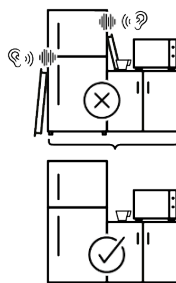
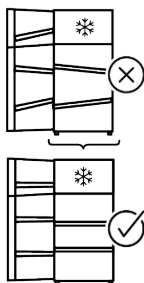
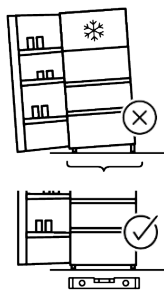
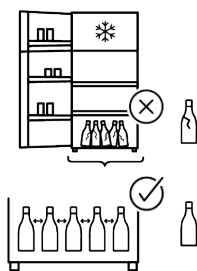
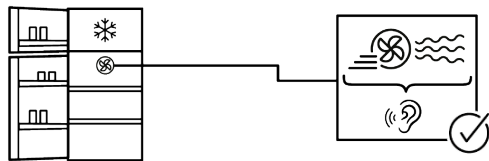
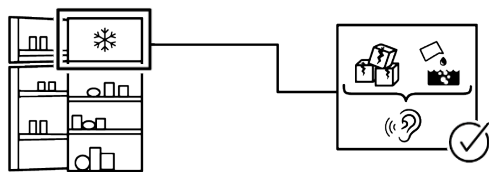
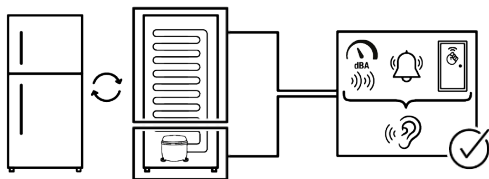

## ZASTRZEŻENIE

Niektóre (proste) awarie mogą być odpowiednio naprawione przez użytkownika końcowego bez żadnych problemów związanych z bezpieczeństwem lub wynikającym z tego niebezpiecznym użytkowaniem, pod warunkiem, że zostaną wykonane w określonych granicach i zgodnie z poniższymi instrukcjami (patrz: część „Naprawa samodzielna”).

Dlatego, o ile nie określono inaczej w części „Naprawa samodzielna” poniżej, naprawy powinny być kierowane do zarejestrowanych warsztatów w celu uniknięcia problemów związanych z bezpieczeństwem. Zarejestrowany profesjonalny podmiot zajmujący się naprawami to warsztat, któremu producent przyznał dostęp do instrukcji i wykazu części zamiennych tego produktu zgodnie z metodami opisanymi w aktach prawnych zgodnie z dyrektywą 2009/125/WE.

**Jednak tylko agent serwisowy (tj. autoryzowane profesjonalne warsztaty), z którym można skontaktować się pod numerem telefonu podanym w instrukcji obsługi/karcie gwarancyjnej lub za pośrednictwem autoryzowanego sprzedawcy, może świadczyć usługi na warunkach gwarancji. Dlatego informujemy, że naprawy wykonywane w warsztatach profesjonalnych (nieautoryzowanych przez) Whirlpool powodują utratę gwarancji.**

### **Naprawa samodzielna**

Użytkownik końcowy może dokonać samodzielnej naprawy wyłącznie następujących części zamiennych: rączek drzwi, zawiasów, półek, koszyków i uszczelek drzwi (zaktualizowana lista jest również dostępna <https://parts-selfservice.europeanappliances.com> od 1 marca 2021).

Ponadto, aby zapewnić bezpieczeństwo produktu i zapobiec ryzyku poważnych obrażeń, wspomnianą samodzielną naprawę należy przeprowadzić zgodnie z instrukcjami zawartymi w instrukcji samodzielnej naprawy lub dostępnymi na <https://parts-selfservice.europeanappliances.com>.

Dla własnego bezpieczeństwa odłącz produkt od zasilania przed przystąpieniem do samodzielnej naprawy.

Próby naprawy i naprawy części, które nie zostały wymienione na liście i/lub nie zostały opisane w instrukcjach użytkownika dotyczących naprawy własnej lub które są dostępne w <https://parts-selfservice.europeanappliances.com>, mogą stanowić naruszenie zasad bezpieczeństwa, których nie można przypisać Whirlpool, i powodują unieważnienie gwarancji na produkt.

W związku z tym zdecydowanie zaleca się, aby użytkownicy końcowi powstrzymali się od podejmowania prób wykonywania napraw spoza wymienionego wykazu części zamiennych, kontaktując się w takich przypadkach z autoryzowanymi warsztatami lub zarejestrowanymi warsztatami. Wręcz przeciwnie, takie próby przeprowadzone przez użytkowników końcowych mogą spowodować problemy z bezpieczeństwem i uszkodzić produkt, a następnie spowodować pożar, powódź, porażenie prądem i poważne obrażenia ciała.

Na przykład, ale nie ograniczając się do niego, następujące naprawy muszą być skierowane do autoryzowanych warsztatów profesjonalnych lub zarejestrowanych warsztatów profesjonalnych: sprężarka, obwód chłodzenia, płyta główna, płyta inwertera, płyta wyświetlacza itp.

Producent/sprzedawca nie może być pociągnięty do odpowiedzialności w każdym przypadku, gdy użytkownicy końcowi nie zastosują się do powyższego.

Dostępność części zamiennych zakupionej lodówki wynosi 10 lat. W tym okresie dostępne będą oryginalne części zamienne do prawidłowej obsługi lodówki. Minimalny okres gwarancji na zakupioną lodówkę wynosi 24 miesiące.

Ten produkt jest wyposażony w źródło światła klasy energetycznej „G”.

Źródło światła w tym produkcie może zostać wymienione wyłącznie przez specjalistę.

## Vă rugăm ca mai întâi să citiți acest manual!

### Stimate client/ă

Vă mulțumim că ați ales acest produs.

Vă rugăm să vă înregistrați produsele la adresa [www.register10.eu](http://www.register10.eu)





Am dori să obțineți eficiența optimă din acest produs de înaltă calitate care a fost fabricat cu tehnologie de ultimă generație. Pentru a face acest lucru, citiți cu atenție acest manual și orice alte documente furnizate, înainte de a utiliza produsul.

Respectați toate informațiile și avertismentele din manualul de utilizare. În acest fel, vă veți proteja pe dumneavoastră și produsul dumneavoastră împotriva pericolelor care pot apărea. Păstrați manualul de utilizare. Includeți acest manual împreună cu produsul dacă îl predați altcuiva.

**Următoarele simboluri sunt utilizate în manualul de utilizare și pe produs:**



Citiți manualul de utilizare.

 <b>ENERG</b> 	Informațiile despre model, așa cum sunt stocate în baza de date despre produse, pot fi accesate pe următorul site web căutând identificatorul de model (*) aflat pe eticheta energetică.
SUPPLIER'S NAME	MODEL IDENTIFIER → (*)
	
	<a href="https://eprel.ec.europa.eu/">https://eprel.ec.europa.eu/</a>



## Cuprins

<b>1</b>	<b>Instrucțiuni privind mediul.....</b>	<b>48</b>
1.1	Eliminarea Materialelor de Ambalare.....	48
1.2	Informații tehnice despre Bluetooth + Wi-fi .....	48
<b>2</b>	<b>Frigiderul dumneavoastră .....</b>	<b>49</b>
<b>3</b>	<b>Instalae.....</b>	<b>49</b>
3.1	Locul corect pentru instalare.....	49
3.2	Avertisment de suprafață fierbinte .....	50
<b>4</b>	<b>Pregătirea .....</b>	<b>50</b>
4.1	Modalități de reducere a consumului de energie electrică ..	50
4.2	Prima utilizare.....	51
4.3	Clasa climatică și definiții.....	51
<b>5</b>	<b>Utilizarea aparatului .....</b>	<b>52</b>
5.1	Panoul de control al produsului....	52
5.2	Păstrarea alimentelor în produsul dumneavoastră.....	54
5.3	Sertar legume fructe cu control al umidității .....	59
5.4	Zona de depozitare la rece a produselor lactate .....	59
5.5	Alertă ușă deschisă.....	59
5.6	Zona de depozitare a gheții .....	60
5.7	Suportul pentru ouă.....	60
<b>6</b>	<b>Întreținerea și curățarea .....</b>	<b>60</b>
<b>7</b>	<b>Depanare .....</b>	<b>62</b>

# 1 Instrucțiuni privind mediul

## 1.1 Eliminarea Materialelor de Ambalare

Materialul de ambalare este reciclabil și este marcat cu simbolul de reciclare .

Prin urmare, diferitele părți ale ambalajului trebuie eliminate în mod responsabil și în deplină conformitate cu reglementările autorităților locale privind eliminarea deșeurilor.

## 1.2 Informații tehnice despre Bluetooth + Wi-fi

Banda de frecvență:	2.4GHz (funcție Wi-fi sau bluetooth)
Max. Transferul puterii:	<100mW (funcție Wi-Fi sau bluetooth)
Detalii software:	Quartz_WiFi.xxx

### DECLARAȚIE DE CONFORMITATE UE SIMPLIFICATĂ:

Prin prezenta, Beko Europe Management S.r.l. declară că echipamentul radio este în conformitate cu Directiva 2014/53/UE.

Textul integral al declarației UE de conformitate este disponibil la următoarea adresă de internet: [https://](https://docs.emeaappliance-docs.eu)

[docs.emeaappliance-docs.eu](https://docs.emeaappliance-docs.eu)  
Acest produs colectează și transmite date de utilizare atunci când este conectat la

internet (de exemplu, setări de temperatură, durată de utilizare, coduri de eroare **cetera**). În conformitate cu Legea UE privind datele (Regulamentul UE 2023/2854), aveți dreptul de a accesa și de a gestiona aceste date.

Pentru detalii despre ce date sunt colectate, cum sunt utilizate și cum să le accesați, vă rugăm să vizitați: [www.homewhiz.com/eu-data-act-policy](http://www.homewhiz.com/eu-data-act-policy)

## 2 Frigiderul dumneavoastră

RO

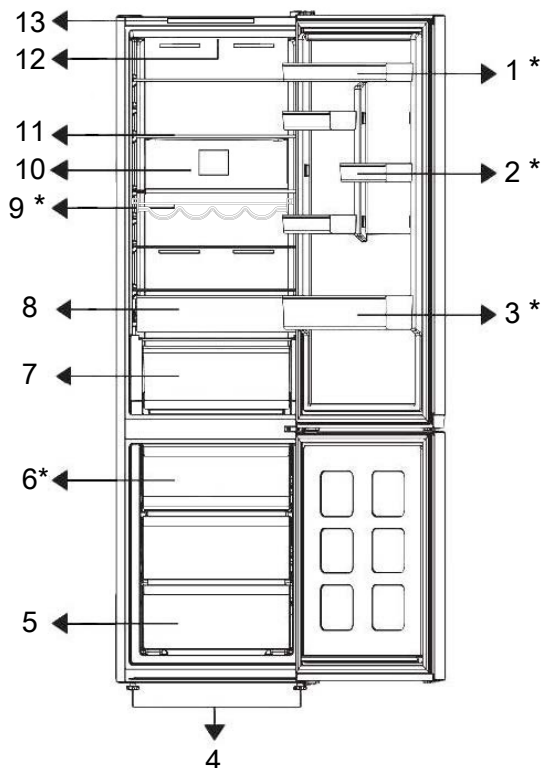

- |                                    |                                |
|------------------------------------|--------------------------------|
| 1 *Rafturi ajustabile ușă          | 2 *Raft pentru ouă             |
| 3 *Raft sticle                     | 4 Picioare                     |
| 5 Compartiment congelator          | 6 *Recipient pentru gheață     |
| 7 Sertar pentru legume             | 8 Sertar de depozitare la rece |
| 9 *Raft sticle                     | 10 Ventilator                  |
| 11 Rafturi ajustabile ale corpului | 12 Lampa de iluminat           |
| 13 Panoul de control               |                                |

**\*Optional:** Cifrele din acest manual de utilizare sunt schematice și s-ar putea să nu corespundă exact cu produsul dvs. Dacă

produsul dumneavoastră nu conține componentele relevante, informațiile se referă la alte modele.

## 3 Instalare

Citiți mai întâi secțiunea „Instrucțiuni privind siguranța”!

### 3.1 Locul corect pentru instalare

Pentru instalarea produsului, contactați un service autorizat. Pentru a pregăti produsul pentru instalare, consultați informațiile din

manualul de utilizare și asigurați-vă că racordarea la utilitățile de apă și electricitate este conformă. Dacă nu este conformă, contactați un electrician și un instalator.

- Dispuneți produsul pe o suprafață plată pentru a evita vibrațiile
- Așezați produsul la cel puțin 30 cm față de plite, cuptor și surse similare de căldură și la cel puțin 5 cm față de cuptoarele electrice.
- Când amplasați două frigiderice în poziție adiacentă, lăsați o distanță de cel puțin 4 cm între cele două unități.
- Păstrați produsul ferit de lumina directă a soarelui și într-un loc uscat.

## 4 Pregătirea

Citiți mai întâi secțiunea „Instrucțiuni privind siguranța”!

### 4.1 Modalități de reducere a consumului de energie electrică

- Când încărcați alimentele, lăsați suficient spațiu în interiorul frigiderului pentru a permite o circulație suficientă a aerului pentru răcire.
- Deoarece aerul cald și umed nu va pătrunde direct în produsul dvs. atunci când ușile nu sunt deschise, produsul dvs. se va optimiza în condiții suficiente pentru a vă proteja alimentele. În aceste circumstanțe, funcțiile și componentele precum compresorul, ventilatorul, radiatorul, dezghețarea, iluminatul, afișajul și așa mai departe, vor funcționa în funcție de nevoi, consumând energie minimă.
- În cazul în care există mai multe opțiuni, rafturile din sticlă trebuie amplasate astfel încât orificiile de evacuare a aerului de pe perețele din spate să nu fie blocate, și este de preferat ca orificiile de intrare a aerului să rămână sub raftul de sticlă. Această combinație poate ajuta la îmbunătățirea distribuției aerului și a eficienței energetice.

- Verificați dacă elementul de protecție a spațiului la perețele din spate se află în locația sa (dacă este furnizat împreună cu produsul).

### 3.2 Avertisment de suprafață fierbinte

Pereții laterali ai produsului dvs. sunt echipați cu țevi de răcire pentru a îmbunătăți sistemul de răcire. Lichidul de înaltă presiune poate curge prin aceste suprafețe și poate cauza suprafețe fierbinți pe pereții laterali. Acest lucru este normal și nu necesită reparații.

- Utilizarea sertarului inferior la depozitare este recomandată cu tărie.
- Pentru performanțe optime, funcția de Congelare rapidă poate fi utilizată (dacă este disponibilă) cu 24 de ore înainte de a pune alimente proaspete în congelator.
- În cele mai multe cazuri, 24 de ore sunt suficiente pentru funcția de Congelare rapidă după ce alimentele proaspete sunt puse în congelator. După un timp, funcția de Congelare rapidă se va dezactiva automat.
- Când congelați o cantitate mică de alimente, funcția de Congelare rapidă poate fi dezactivată după un timp pentru a asigura economisirea energiei.
- În funcție de caracteristicile produsului, decongelarea alimentelor congelate în compartimentul frigorific va asigura economisirea energiei și va păstra calitatea alimentelor.
- Pentru a introduce cantitatea maximă de alimente în compartimentul de congelare al frigiderului, sertarele superioare trebuie scoase și alimentele trebuie așezate pe rafturile tip grilaj/de sticlă.
- Așezați alimentele după cum este indicat mai jos, păstrând o distanță față de senzorul de temperatură al

compartimentului frigorific. Dacă sunt în contact cu senzorul, consumul de energie al aparatului ar putea crește.

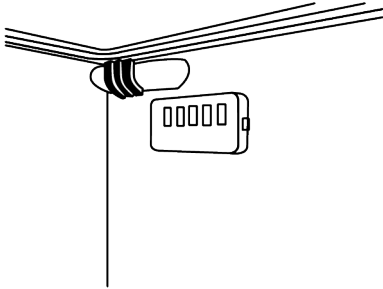

- Pentru a economisi energie, depozitați alimentele în compartimentul de răcire sau refrigerare în conformitate cu condițiile corespunzătoare de depozitare.
- Ambalajele alimentare nu trebuie să fie în contact direct cu senzorul de temperatură situat în compartimentul congelatorului.

## 4.2 Prima utilizare

Înainte de a utiliza produsul asigurați-vă că au fost efectuate pregătirile necesare în conformitate cu instrucțiunile din secțiunile "Instrucțiuni privind siguranța" și "Instalare".

- Așteptați cel puțin 2 ore înainte de a utiliza produsul, pentru a asigura eficiența completă a refrigerării.
- Țineți produsul în funcțiune timp de 6 ore fără să introduceți alimente în interior, iar ușa produsului trebuie ținută pe cât posibil închisă.
- Schimbarea de temperatură cauzată de deschiderea și închiderea ușii în timpul utilizării produsului poate duce în mod

normal la formarea de condens pe rafturile ușii/corpului și pe produsele de sticlă introduse în produs.

- Se va auzi un sunet când compresorul este cuplat. Este normal ca produsul să facă zgomot chiar dacă compresorul nu funcționează, deoarece lichidul și gazul pot fi comprimate în sistemul de răcire.
- Este normal ca marginile frontale ale produsului să fie calde. Aceste zone sunt concepute să se încălzească pentru a împiedica formarea condensului
- Pentru unele modele, panoul indicator se oprește automat la 1 minut după ce ușa este închisă. Acesta va fi reactivat atunci când ușa este deschisă sau dacă este apăsat vreun buton.

## 4.3 Clasa climatică și definiții

Vă rugăm să consultați Clasa Climatică de pe plăcuța de identificare a aparatului. Una dintre următoarele informații este aplicabilă aparatului conform Clasei Climatice.

- **SN:** Clima temperată pe termen lung: Aparatul de răcire este proiectat pentru a fi utilizat la temperaturi ambientale cuprinse între 10 °C și 32 °C.
- **N:** Clima temperată: Aparatul de răcire este proiectat pentru a fi utilizat la temperaturi ambientale cuprinse între 16°C și 32 °C.
- **ST:** Climă subtropicală: Aparatul de răcire este proiectat pentru a fi utilizat la temperaturi ambientale cuprinse între 16°C și 38°C.
- **T:** Climă tropicală: Aparatul de răcire este proiectat pentru a fi utilizat la temperaturi ambientale cuprinse între 16°C și 43°C.

## 5 Utilizarea aparatului

### 5.1 Panoul de control al produsului

4

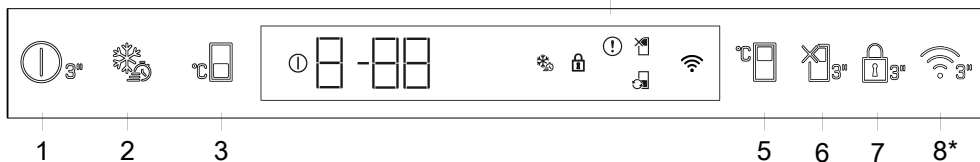

#### 1. Butonul de oprire a produsului

Dacă acest buton este apăsat timp de 3 secunde, aparatul va intra în modul oprit; în acest mod, frigiderul nu va răci; dacă butonul este apăsat din nou timp de 3 secunde, frigiderul va începe să funcționeze normal, pictograma va dispărea.

#### 2. Congelare rapidă

Atunci când tasta de congelare rapidă este apăsată, se va afișa pictograma de congelare rapidă și se va activa funcția de congelare rapidă. Temperatura compartimentului congelator este setată la -27°C. Apăsând din nou tasta pentru a anula funcția. Funcția de congelare rapidă se va anula singură. Pentru a congela o cantitate mare de alimente proaspete, apăsați tasta de congelare rapidă înainte de a amplasa alimentele în compartimentul congelator.

#### 3. Butonul de setare a temperaturii compartimentului congelator

Temperatura a fost setată pentru compartimentul congelator. Prin apăsarea tastei, puteți seta temperatura compartimentului congelator la -18, -19, -20, -21, -22, -23 sau -24 °C.

#### 4. Indicatorul de defecțiune

Acest indicator va fi activat atunci când frigiderul nu poate răci în mod adecvat sau în cazul unei erori a senzorului. Pe indicatorul de temperatură al compartimentului de Congelator va fi afișat „E”, iar pe indicatorul de temperatură al compartimentului de răcire se afișează cifre precum 1, 2, 3. Aceste cifre comunic defecțiunea serviciului autorizat. Un semn de exclamare va fi afișat atunci când introduceți alimente fierbinți în compartimentul congelator sau când lăsați ușa deschisă pentru o perioadă lungă de timp. Aceasta nu este o eroare, avertismentul va fi ertat atunci când mâncarea se răcește sau când este apăsat orice tastă.

#### 5. Setarea temperaturii compartimentului frigorific

Permite setarea temperaturii pentru compartimentul răcit. Apăsând tasta, puteți seta temperatura compartimentului răcit la 8, 7, 6, 5, 4, 3, 2 sau 1°C.

#### 6. Funcția Vacanță

Pentru a activa funcția vacanță, apăsați tasta timp de 3 secunde. Modul vacanță va fi activat și va apărea pictograma vacanță. Compartimentul răcit nu se va răci activ. Compartimentul răcit nu este adecvat pentru depozitarea alimentelor atunci când această funcție este activă. Celelalte compartimente continuă să se răcească în funcție de temperaturile stabilite anterior. Apăsând din nou butonul timp de 3 secunde pentru a anula funcția.

#### 7. Mod blocare taste

Închideți apăsat continuu timp de 3 secunde butonul de blocare a tastelor. Simbolul de blocare a tastelor se aprinde și este activat modul de blocare a tastelor. Butoanele nu vor funcționa dacă modul de blocare a tastelor este activ. Închideți apăsat continuu din nou timp de 3 secunde butonul de blocare a tastelor. Simbolul de blocare a tastelor se stinge și modul de blocare a tastelor este dezactivat.

**\*Opțional:** Funcțiile afișate sunt optionale, pot exista diferențe de formă și de locație ale funcțiilor de pe panoul indicator al aparatului.

## 8. Tasta wireless\*

Această tastă este utilizată pentru conectarea wireless la aparatul dvs. prin aplicația mobilă HomeWhiz. Dacă tasta este apăsată pentru o perioadă lungă (3 secunde), simbolul de conexiune wireless de pe afișaj/ecran va pâlpâi lent (la intervale de 0,5 secunde). Este inițializată legătura dintre aparat și rețeaua de domiciliu. După stabilirea conexiunii wireless cu aparatul, pictograma conexiunii wireless se va aprinde continuu. După configurarea inițială, conexiunea poate fi activată/dezactivată prin apăsarea acestui buton. Simbolul conexiunii wireless va pâlpâi rapid (la intervale de 0,2 secunde) până când conexiunea este stabilită. Când conexiunea devine activă, simbolul conexiunii wireless pâlpâie continuu. Dacă legătura nu poate fi stabilită pentru o perioadă lungă, verificați setările conexiunii și consultați secțiunea "Troubleshooting" din manualul de utilizare. Utilizați aplicația HomeWhiz pentru conexiunea fără fir. Pașii de instalare sunt descriși în aplicație în timpul instalării. Puteți accesa aplicația citind codul QR disponibil pe eticheta HomeWhiz de pe produs. Aplicația poate fi obținută din App Store sau din Play Store pentru dispozitive Android. Pentru detalii, vizitați <https://www.homewhiz.com/>.

Setările de temperatură pot fi setate între 1-8 °C pentru compartimentul frigider și între -24 și -18 °C pentru compartimentul congelator. Valorile reglabile ale temperaturii pot varia în aceste intervale, în funcție de specificațiile produsului.

## 5.2 Păstrarea alimentelor în produsul dumneavoastră

### Păstrarea alimentelor în compartimentele de răcire și refrigerare

- Dacă ușa compartimentului este deschisă și închisă frecvent și lăsată deschisă o perioadă lungă de timp, temperaturile din compartiment cresc considerabil, ceea ce poate reduce durata de viață a alimentelor și poate duce la deteriorarea acestora.
- Pentru a nu provoca schimbări ale mirosului și gustului, alimentele trebuie păstrate în recipiente închise.
- Pentru a asigura o răcire mai bună și mai omogenă, așezați alimentele separat, permițând circulația aerului rece printre ele.
- Asigurați circulația aerului lăsând spațiu între alimente și peretele interior. Dacă lipiți alimentele de peretele din spate, acestea pot îngheța.
- Așteptați ca mâncarea gătită și fierbinte să ajungă la temperatura camerei înainte de a o pune în frigider. Apoi, puteți pune mâncarea caldă în rafturile inferioare ale frigiderului. Așezați alimentele calde departe de alimentele perisabile.
- Aveți grijă în mod special să nu amestecați alimentele vândute sub formă congelată cu cele proaspete.
- Dezghețați alimentele congelate în compartimentul de răcire. Astfel, puteți răci compartimentul de răcire folosind alimente congelate astfel putând economisi energie.
- Păstrarea fructelor tropicale necoapte (mango, soiuri de pepene galben, papaya, banane, ananas) în frigider poate accelera procesul de maturizare. Acest lucru nu este recomandat deoarece va duce la o perioadă mai scurtă de păstrare.
- Păstrați ceapa, usturoiul, ghimbirul și alte legume rădăcinoase în condiții de cameră întunecată și rece, nu în frigider.
- Dacă observați că în frigider s-a alterat un aliment, aruncați-l și curățați accesoriile care au intrat în contact cu el.
- Pentru a răci rapid mâncărurile precum supe și tocane, care se gătesc în cratițe mari, le puteți pune la frigider, separându-le în recipiente de mică adâncime.
- Așezați alimentele neambalate departe de ouă.
- Păstrați fructele și legumele separat și fiecare soi împreună (de exemplu: mere cu mere, morcovi cu morcovi).
- Scoateți legumele verzi din pungă de plastic și puneți-le la frigider după ce le-ați înfășurat într-un prosop de hârtie sau o cârpă. Dacă spălați acest tip de alimente înainte de a le pune în frigider, nu uitați să le uscați.
- Puteți crea atât un mediu umed, cât și să permiteți circulația aerului păstrând fructele și legumele, care sunt predispușe la uscarea, în pungi de plastic perforate sau nesigilate.
- Înafara cazurilor în care în mediul înconjurător există circumstanțe extreme, dacă produsul dvs. (din tabelul cu valori setate recomandate) este păstrat la valorile setate specificate, el își va păstra prospețimea mai mult timp atât în compartimentul de răcire, cât și în compartimentul congelator.
- Nu depozitați legume sensibile la frig, cum ar fi legumele cu frunze verzi, roșiile și castraveții, în compartimentul de răcire. Dacă trebuie să utilizați sertarele compartimentului de răcire pentru depozitarea legumelor, asigurați-vă că panoul de control al frigiderului dvs. este setat la 5°C sau mai cald.

## Păstrarea alimentelor în compartimentul de răcire

Păstrați alimentele în diferite locuri în funcție de proprietățile acestora:	
Aliment	Locația
Ou	Raft de ușă
Produce lactate (unt, brânză)	Dacă există, compartiment la zero grade (pentru alimente pentru micul dejun)/ compartiment de răcire
Fruite, legume și verdeață	Compartimentul fructe-legume, sertar pentru fructe și legume sau; În compartimentul pentru alimente proaspete, în sertarul pentru legume sau în sertarul Everfresh+ (dacă este disponibil), cu condiția ca frigiderul să fie setat la o temperatură mai mare de 5°C
Carnea proaspătă, carne de pui, pește, cârnați etc. Alimente gătite	Dacă există, compartiment la zero grade (pentru alimente pentru micul dejun)/ compartiment de răcire
Produce gata de servit, produse împachetate, produse conservă și murături	Rafturile superioare sau raftul de ușă
Băuturi, sticle, condimente și snackuri	Raft de ușă

### Păstrarea alimentelor în compartimentul congelator

- Puteți activa funcția Quick Freeze (Congelare rapidă) cu 4-6 ore înainte de funcția de congelare putând astfel efectua o răcire mai rapidă.
- Așteptați ca mâncarea fierbinte să ajungă la temperatura camerei înainte de a o pune în compartimentul congelator.
- Alimentele trebuie congelate în pachete separate împărțite în porții conform cantității consumate la o masă.
- Împachetarea alimentelor înainte de a le introduce în congelator este recomandată.
- Pentru a preveni expirarea termenului de păstrare, scrieți pe ambalaj data congelării, ora și denumirea produsului în funcție de termenii de păstrare a diferitelor alimente.
- Consumați rapid alimentele decongelate. Alimentele decongelate nu pot fi congelate din nou decât dacă sunt gătite. Nu este sănătos să consumați alimente proaspete recongelate fără a le găti după ce sunt decongelate.
- Atunci când congelați alimente proaspete, evitați contactul acestora cu alimentele deja congelate. În caz contrar, alimentele congelate se vor dezgheța.

### Păstrarea alimentelor care sunt vândute gata congelate

- Atunci când depozitați alimente, respectați perioadele de timp specificate în aceste instrucțiuni.
- Pentru a proteja calitatea alimentelor, intervalul de timp între tranzacția de cumpărare și depozitare trebuie să fie cât mai scurt posibil.
- Cumpărați alimente congelate care sunt păstrate la -18 °C sau temperaturi mai scăzute.
- Evitați cumpărarea alimentelor ale căror ambalaje sunt acoperite cu gheață etc. Aceasta înseamnă că produsul ar putea fi parțial decongelat și apoi recongelat. Temperatura are impact asupra calității alimentelor.
- Depozitați alimentele pe durata recomandată de producător. Scoateți din congelator doar cantitatea de alimente de care aveți nevoie.
- Înafara cazurilor în care în mediul înconjurător există circumstanțe extreme, dacă produsul dvs. (din tabelul cu valori setate recomandate) este păstrat la valorile setate specificate, el își va păstra prospețimea mai mult timp atât în

compartimentul pentru produse proaspete, cât și în compartimentul congelator.

- În cazul în care compartimentul pentru alimente proaspete este setat la o temperatură mai scăzută, fructele și legumele proaspete se pot congela parțial.

- Compartimentele cu două stele sunt ideale pentru alimentele pre-congelate. Se pot depozita înghețata și cuburile de gheață.
- Congelați alimentele doar în compartimentul de 4 stele.

Carne și pește		Pregătirea		Cea mai lungă durată de depozitare (lună)
Produce pe bază de carne	Mânzat	Biftec	Prin tăierea la grosimi de 2 cm, și așezând folie între bucăți, sau prin înfășurarea strânsă în folie alimentară.	6-8
		Friptură	Prin împachetarea bucăților de carne în pungi de frigider sau prin înfășurarea strânsă în folie alimentară.	6-8
		Cuburi	În părți mici	6-8
		Șnițel, cotlet	Prin așezarea foliei între feliile tăiate sau prin înfășurarea strânsă individual în folie alimentară.	6-8
	Carne de oaie	Cotlet	Prin așezarea foliei între bucățile de carne sau prin înfășurarea strânsă individual în folie alimentară.	4-8
		Friptură	Prin împachetarea bucăților de carne în pungi de frigider sau prin înfășurarea strânsă în folie alimentară.	4-8
		Cuburi	Prin împachetarea bucăților de carne mărunțită în pungi de frigider sau prin înfășurarea strânsă în folie alimentară.	4-8
	Carne de vită	Friptură	Prin împachetarea bucăților de carne în pungi de frigider sau prin înfășurarea strânsă în folie alimentară.	8-12
		Biftec	Prin tăierea la grosimi de 2 cm, și așezând folie între bucăți, sau prin înfășurarea strânsă în folie alimentară.	8-12
		Cuburi	În părți mici	8-12
		Carne fiartă	Prin împachetarea bucăților mici în pungi de frigider	8-12
	Carne tocată	Fără condimente, în pungi drepte	1-3	
	Măruntaie (bucată)	În bucăți	1-3	
	Mezeluri crud-uscate - cârnați sau salam	Trebuie împachetate chiar dacă au membrană.	1-3	
	Șuncă	Prin așezarea foliei între feliile tăiate	2-3	
	Pasăre și vânat	Pui și curcan	Prin înfășurare în folie	4-6
Gâscă		Prin înfășurare în folie (porțiile nu trebuie să depășească 2,5 kg)	4-6	
Rață		Prin înfășurare în folie (porțiile nu trebuie să depășească 2,5 kg)	4-6	
Cerb, iepure, căprioară		Prin înfășurare în folie (porțiile să fie dezosate și să nu trebuie să depășească 2,5 kg)	6-8	

Carne și pește		Pregătirea	Cea mai lungă durată de depozitare (lună)	
Pește și fructe de mare	Pești de apă dulce (păstrăv, crap, crane, somn)	După o curățare temeinică a interiorului și solzilor, trebuie spălat și șters iar coada și capul trebuie tăiate după caz.	2	
	Pește slab (biban de mare, calcan, limbă de mare)		4-6	
	Pește gras (sardine, macrou, bluefish, barbun, anșoa)		2-4	
	Crustacee		Curățat și pus în pungi	4-6
	Icre		În ambalajul propriu, în recipient din aluminiu sau plastic.	2-3

"Duratele de depozitare specificate în tabel au la bază o temperatură de depozitare de -18°C."

Fructe și legume	Pregătirea	Cea mai lungă durată de depozitare (lună)
Fasole în păstăi și fasole cățărătoare	Prin fierbere rapidă timp de 3 minute după spălare și tăiere în bucățele	10-13
Mazăre	Prin fierbere rapidă timp de 2 minute după extragerea din păstăi și spălare.	10-12
Varză	Prin fierberea timp de 1-2 minute după curățare	6-8
Morcov	Prin fierbere rapidă timp de 3-4 minute după curățare și tăiere în bucățele	12
Ardei	Prin fierbere pentru 2-3 minute după tăierea tulpinii, tăierea în două și scoaterea semințelor	8-10
Spanac	Prin fierbere rapidă timp de 2 minute după spălare și curățare	6-9
Praz	Prin fierberea timp de 5 minute după mărunțire	6-8
Conopidă	Prin fierberea rapidă în apă cu puțină lămâie timp de 3-5 minute după separarea de frunze și tăierea în bucăți	10-12
Vânăță	Prin fierbere rapidă timp de 4 minute după spălare și tăiere în bucăți de 2 cm	10-12
Dovlecel	Prin fierbere rapidă timp de 2-3 minute după spălare și tăiere în bucăți de 2 cm	8-10
Ciuperci	Prin ușoară sotare în ulei urmată de stoarcerea unei lămâi peste ele	2-3
Porumb	Prin curățarea și împachetarea știuleților sau boabe	12
Mere și pere	Prin fierbere rapidă timp de 2-3 minute după decojire și feliere	8-10
Caise și piersici	Tăiate în jumătăți și înlăturați sâmburii	4-6
Căpșuni și zmeură	Prin spălare și îndepărtarea codițelor	8-12
Fructe coapte	Prin adăugare 10% zahăr în recipient	12
Prune, cireșe, vișine	Prin spălarea și îndepărtarea codițelor	8-12

"Duratele de depozitare specificate în tabel au la bază o temperatură de depozitare de -18°C."

Produse lactate	Pregătirea	Cea mai lungă durată de depozitare(lună)	Condiții de depozitare
Brânză (exceptând brânza feta)	Prin așezarea foliei între bucăți, în felii	6-8	Pentru o perioadă scurtă de depozitare, poate fi lăsată în ambalajul original. Pentru perioade lungi de depozitare, trebuie înfășurată în folie de aluminiu sau alimentară.
Unt, margarină	În propriul ambalaj.	6	În propriul ambalaj sau în recipient din plastic.

"Duratele de depozitare specificate în tabel au la bază o temperatură de depozitare de -18°C."

"Cantitatea de alimente proaspete care poate fi congelată într-o anumită perioadă de timp este specificată pe eticheta de tip."

Compartiment congelator Setare	Compartimentul frigorific Setare	Observații
-20°C	4°C	Aceasta este setarea implicită recomandată. Această setare este recomandată în cazul în care temperatura ambiantă este sub 30°C.
-22 sau -24 °C	4°C	Aceste setări sunt recomandate pentru temperaturile ambiante care depășesc 30 °C.
Quick Freeze (Congelare rapidă)	4°C	Utilizați atunci când doriți să congelați alimentele într-un timp scurt. La încheierea procesului, produsul va reveni la poziția anterioară.
-18°C sau mai rece	2°C	Utilizați aceste setări în cazul în care considerați că compartimentul răcitorului nu este suficient de rece din cauza temperaturii ambiante sau a deschiderii frecvente a ușii.

### Detalii congelator

Conform standardelor IEC 62552, congelatorul trebuie să aibă capacitatea de a îngheța 4,5 kg de alimente la -18°C sau la temperaturi mai scăzute la 25°C temperatura camerei în 24 de ore pentru fiecare 100 de litri din volumul compartimentului congelatorului. Produsele alimentare se pot păstra pentru perioade îndelungate de timp numai la temperaturi de sau mai mici de -18°C. Puteți păstra alimentele proaspete cu lunie (în congelator sau la temperaturi sub 18°C).

Produsele alimentare de congelat nu trebuie să ia contact cu alimentele deja congelate din interior, pentru a evita decongelarea parțială.

Fierbeți legumele și filtrați apa pentru a prelungi timpul de stocare în congelator. Puneți alimentele în ambalaje ermetice după filtrare și puneți-le în congelator. Bananele, roșiile, salata, țelina, ouăle fierte, cartofii și alte alimente similare nu trebuie congelate. În cazul în care aceste alimente îngheață, doar valorile nutriționale și calitățile alimentare vor fi afectate negativ. Nu se pune în discuție o putrefacție care ar amenința sănătatea umană.

## Așezarea alimentelor

### Rafturile din compartimentul

**congelator:** Diverse alimente congelate precum carne, pește, înghețată, legume etc.

### Rafturile din compartimentul

**frigider:** Alimente în recipiente, farfurii cu capac și recipiente cu capac, ouă (în recipient acoperit).

### Rafturi ușă compartimentul

**frigider:** Alimente sau băuturi mici și ambalate.

**Sertarul pentru legume și fructe:** Legume și fructe.

### Compartimentul pentru alimente

**proaspete:** Delicatese (alimente pentru micul dejun, produse din carne care trebuie consumate repede).

## 5.3 Sertar legume fructe cu control al umidității

Datorită sertarului pentru legume și fructe cu umiditate controlată, legumele și fructele pot fi depozitate pentru o perioadă mai lungă de timp într-un mediu cu condiții ideale de umiditate.

Cu sistemul de setarea umidității cu 3 opțiuni din fața sertarului, puteți controla umiditatea din interiorul compartimentului în funcție de alimentele pe care le stocați. Vă recomandăm să depozitați alimentele selectând opțiunea de legume atunci când depozitați numai legume, opțiunea de fructe atunci când depozitați numai fructe și opțiunea mixtă atunci când depozitați alimente mixte.

Recomandăm ca legumele și fructele să nu fie depozitate în pungi pentru a îmbunătăți perioada de depozitare a alimentelor și pentru a beneficia mai bine de sistemul de control al umidității. Lăsându-le în pungi de plastic, legumele putrezesc într-un timp scurt. Recomandăm să nu păstrați în pungi închise în special castraveți și broccoli. În situațiile în care nu se preferă contactul cu alte legume, utilizați materiale de ambalare, cum ar fi hârtia, care are un anumit nivel de porozitate din punct de vedere al igienei.

La plasarea legumelor, așezați legumele grele și dure în partea de jos și cele ușoare și moi în partea de sus, luând în considerare greutatea specifică a legumelor.

Nu așezați fructe care au o producție mare de gaze de etilenă, cum ar fi pere, caise, piersici și în special mere, în același sertar cu alte legume și fructe. Gazul de etilenă care provine din aceste fructe poate determina alte legume și fructe să se maturizeze mai repede și să putrezească într-o perioadă mai scurtă de timp.

## 5.4 Zona de depozitare la rece a produselor lactate

### Sertar depozitare la rece

Sertarul de depozitare la rece poate atinge temperaturi mai scăzute în compartimentul frigorific. Utilizați acest sertar pentru a depozita delicatese (salam, cârnați, produse lactate etc.) și produse lactate care necesită o temperatură de depozitare mai scăzută sau produse din carne, pui sau pește pentru consum imediat. Stocarea fructelor și legumelor în acest compartiment nu este recomandată.

## 5.5 Alertă ușă deschisă

În funcție de model, sistemul de alertă de deschidere a ușii frigiderului dumneavoastră poate fi diferit.

### Versiunea 1;

Dacă ușa produsului rămâne deschisă pentru o anumită perioadă de timp (între 60 s și 120 s), se emite un semnal sonor de avertizare; în funcție de modelul produsului, poate fi afișat și un semnal vizual de avertizare (lumină intermitentă). Dacă închideți ușa dispozitivului sau apăsați un buton de pe ecranul dispozitivului, dacă acesta există, sunetul de avertizare se va opri.

## Versiunea 2;

Dacă ușa dispozitivului rămâne deschisă pentru o anumită perioadă de timp (între 60s și 120 s), se declanșează alerta de ușa deschisă. Alerta de deschidere a ușii se declanșează treptat. Pentru început, se va declanșa o avertizare sonoră. După 4 minute, dacă ușa nu este încă închisă, se activează un avertisment vizual (lumină intermitentă). Alerta de deschidere a ușii va fi amânată pentru o anumită perioadă de timp (între 60 s și 120 s) atunci când este apăsată orice tastă de pe ecranul produsului, dacă o astfel de tastă există. Apoi, procesul va începe din nou. Atunci când ușa dispozitivului este închisă, alerta de ușa deschisă va fi anulată.

## 5.6 Zona de depozitare a gheții

### Recipient pentru gheață

Recipientul pentru cuburi de gheață vă permite să scoateți cu ușurință gheața din frigider.

### Utilizarea recipientului pentru cuburi de gheață

1. Extrageți recipientul pentru cuburi de gheață din compartimentul de congelare.
2. Umpleți recipientul pentru cuburi de gheață cu apă.

## 6 Întreținerea și curățarea

Citiți mai întâi „Instrucțiunile de siguranță”!

- Deconectați aparatul înainte de a-l curăța.
- Praful de pe grila de ventilație din spatele produsului trebuie îndepărtat (fără a deschide capacul) cel puțin o dată pe an. Curățarea trebuie făcută cu o cârpă uscată.

### Pentru produsele care includ un dozator de apă/mașină de gheață.

- Dacă apa din rezervor a fost lăsată în picioare timp de 2-3 săptămâni, aceasta trebuie schimbată.

3. Așezați recipientul pentru cuburi de gheață în compartimentul de congelare. În aproximativ două ore, cuburile de gheață vor fi gata.
4. Extrageți recipientul pentru cuburi de gheață din compartimentul congelatorului și îndoiți-l ușor deasupra recipientului pe care îl veți servi. Gheața se va turna cu ușurință în recipientul de servire.

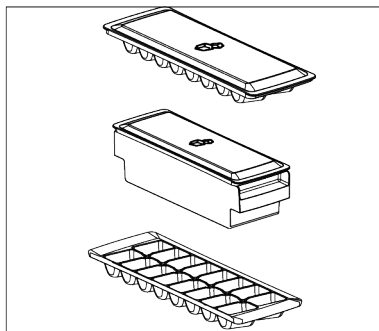

## 5.7 Suportul pentru ouă

Puteți așeza suportul pentru ouă pe ușa sau pe raftul dorit.

Dacă suportul pentru ouă urmează să fie așezat pe raft, vă recomandăm să alegeți rafturi inferioare mai reci.

- Nu așezați niciodată suportul pentru ouă în compartimentul congelatorului.

- Rezervorul de apă și piesele dozatorului de apă nu trebuie spălate într-o mașină de spălat vase.
- Se dizolvă o linguriță de bicarbonat de sodiu în jumătate de litru de apă. Udați o cârpă cu această soluție și stoarceți-o bine. Ștergeți interiorul aparatului cu această cârpă și apoi uscați-l complet.
- Asigurați-vă că apa nu intră în carcasa lămpii, lentila cu LED-uri, orificii de ventilație și alte piese electrice. Risc de electrocutare și scurtcircuit!
- Nu deschideți și nu efectuați lucrări de curățare, întreținere sau reparații ale componentelor electrice (capacul plăcii

de control, capacul spate al compresorului (dacă este cazul) fără autorizație. Dacă produsul dvs. nu are un capac pe zona compresorului, absolut nu atingeți această zonă și nu folosiți instrumente pentru a intra în contact cu acesta. Risc de electrocutare și rănire!

- Curățați ușa cu o cârpă umedă. Îndepărtați tot conținutul din produs, inclusiv rafturile ușii și caroseriei. Ridicați rafturile ușilor în sus pentru a le scoate. După curățare și uscarea, glisați rafturile înapoi în loc de sus în jos.
- Nu folosiți niciodată apă care conține clor sau agenți de curățare pentru curățarea suprafeței exterioare a produsului sau a pieselor cromate. Clorul provoacă rugină pe aceste tipuri de suprafețe metalice.
- Din orice motiv, nu puneți mâinile, picioarele sau orice obiecte metalice sub sau între produs. Ciupirea sau orice margini ascuțite pot provoca vătămări corporale.
- Pentru a preveni decojirea sau deformarea amprentelor de pe partea din plastic, nu folosiți unelte ascuțite, abrazive, săpun, produse de curățare de uz casnic, detergenți, benzină, lustruire etc. Pentru curățare, utilizați o cârpă moale cu apă caldă și uscați.

#### **Pentru produse fără No Frost;**

- Pe peretele din spate al compartimentului răcoritor se vor forma picături de apă și până la grosimea înghețului unui deget. Nu-l curățați și absolut nu aplicați ulei sau substanțe similare.
- Utilizați numai o cârpă ușor umedă din microfibră pentru curățarea suprafeței exterioare a produsului. Bureții și alte tipuri de cârpe de curățare pot provoca zgârieturi.
- Pentru a curăța suprafețele interioare ale produsului, spălați toate piesele detașabile cu o soluție ușoară de săpun, apă și bicarbonat de sodiu. Clătiți bine și uscați complet. Împiedicați pătrunderea apei în lumini și panoul de control.

- Aveți grijă să nu lăsați apa să intre în carcasa lămpii și în alte părți electrice.
- Curățați ușa cu o cârpă umedă. Scoateți tot conținutul pentru a scoate ușile și rafturile caroseriei. Ridicați rafturile ușilor în sus pentru a le scoate. După curățare și uscarea, glisați-le înapoi în loc de sus în jos.
- Nu folosiți niciodată apă care conține clor sau agenți de curățare pentru curățarea suprafeței exterioare a produsului sau a pieselor cromate. Clorul provoacă rugină pe aceste tipuri de suprafețe metalice.
- Pentru a preveni decojirea sau deformarea amprentelor de pe partea din plastic, nu folosiți unelte ascuțite, abrazive, săpun, produse de curățare de uz casnic, detergenți, benzină, lustruire etc. Pentru curățare, utilizați o cârpă moale cu apă caldă și uscați.
- În produsele fără tehnologie No Frost, pe peretele din spate al compartimentului de răcire se vor forma picături de apă și până la grosimea înghețului de până la un deget. Nu-l curățați și absolut nu aplicați ulei sau substanțe similare.
- Utilizați numai o cârpă ușor umedă din microfibră pentru curățarea suprafeței exterioare a produsului. Bureții și alte tipuri de cârpe de curățare pot provoca zgârieturi.
- Pentru a curăța suprafețele interioare ale produsului, spălați toate piesele detașabile cu o soluție ușoară de săpun, apă și bicarbonat de sodiu. Clătiți bine și uscați complet. Împiedicați pătrunderea apei în lumini și panoul de control.
- Nu utilizați oțet, alcool pentru frecare sau alte produse de curățare pe bază de alcool pe orice suprafață interioară.

#### **Suprafețe exterioare din oțel inoxidabil**

Folosiți un produs de curățare neabraziv din oțel inoxidabil și aplicați-l cu o cârpă moale, fără scame. Pentru a lustrui, ștergeți ușor suprafața cu o cârpă din microfibră umezită cu apă și utilizați un tampon de lustruit uscat. Urmați întotdeauna boabele oțelului inoxidabil.

## Prevenirea mirosurilor rele

Nu sunt utilizate substanțe care ar putea provoca miros în producția produsului dvs. Cu toate acestea, mirosurile pot apărea din cauza depozitării necorespunzătoare a alimentelor și a eșecului de curățare corespunzătoare a suprafeței interioare a produsului.

- Pentru a preveni această problemă, curățați cu apă de bicarbonat de sodiu la fiecare 15 zile.

## 7 Depanare

Citiți mai întâi secțiunea „Instrucțiuni privind siguranța”!

Verificați această listă înainte de a contacta departamentul de service. Puteți economisi timp și bani. Această listă include probleme frecvente care nu sunt provocate de defecte de material sau de manipulare. Este posibil ca unele funcții descrise aici să nu se aplice pentru produsul dvs.

Dacă problema persistă după ce ați urmat instrucțiunile din acest capitol, contactați distribuitorul dvs. sau un centru de service autorizat. Nu încercați să reparați produsul.

### Frigiderul nu funcționează.

- Cablul de alimentare nu este complet reglat. >>> Introduceți ștecherul în priză.
- Siguranța prizei la care este conectat frigiderul sau siguranța principală este arsă. >>> Verificați siguranța.

### Condens pe peretele lateral al compartimentului frigiderului (MULTI ZONE, COOL CONTROL și FLEXI ZONE).

- Ușa este deschisă prea frecvent. >>> Aveți grijă să nu deschideți ușa frigiderului prea frecvent.
- Mediul este prea umed. >>> Nu instalați produsul în medii umede.
- Alimentele lichide sunt păstrate în recipiente deschise. >>> Păstrați alimentele lichide în recipiente închise.
- Ușa produsului este lăsată deschisă. >>> Nu lăsați ușa frigiderului deschisă perioade îndelungate de timp.

- Depozitați alimentele în recipiente sigilate, deoarece microorganismele eliberate din alimentele deschise pot provoca mirosuri rele.
- Nu depozitați niciodată alimente expirate sau stricate în produsul dvs.

### Protecția suprafețelor din plastic

Dacă uleiul se varsă pe suprafețele din plastic, curățați-le imediat cu apă caldă, deoarece uleiul poate deteriora suprafața.

- Termostatul este setat la o temperatură foarte rece. >>> Setați termostatul la o temperatură adecvată.

### Compresorul nu funcționează.

- Sistemul de protecție termică a compresorului se va activa în cazul penelor de curent sau în cazul deconectării și reconectării la priză, întrucât presiunea din sistemul de răcire nu este încă echilibrată. Frigiderul va porni după circa 6 minute. Contactați un centru de service dacă frigiderul nu pornește după această perioadă.
- Dezghețare este activată. >>> Acest mod este normal pentru un frigider cu dezghețare automată. Ciclul de dezghețare are loc periodic.
- Frigiderul nu este conectat la priză.>>> Asigurați-vă că ștecherul este introdus corect în priză.
- Setarea de temperatură este incorectă. >>> Selectați temperatura adecvată.
- Nu este curent. >>> Frigiderul va continua să funcționeze normal după ce curentul revine.

### În timpul funcționării frigiderului, zgomotul devine mai intens.

- Modul de funcționare a frigiderului se poate modifica în funcție de condițiile ambientale. Acesta este un fenomen normal și nu reprezintă o defecțiune.

## **Frigiderul pornește des sau funcționează perioade îndelungate de timp.**

- Este posibil ca noul dvs. frigider să fie mai mare decât cel vechi. Frigiderele mari funcționează perioade îndelungate de timp.
- Temperatura încăperii poate fi ridicată. >>> De regulă, frigiderul funcționează perioade îndelungate de timp la temperaturi ridicate în încăpere.
- Este posibil ca frigiderul să fi fost conectat recent la priză sau să fi fost umplut recent cu alimente. >>> Dacă frigiderul a fost conectat recent la priză sau a fost umplut cu alimente, va dura mai mult până frigiderul va atinge temperatura setată. Este un lucru normal.
- Este posibil ca în frigider să fi fost introduse recent cantități mari de alimente calde. >>> Nu introduceți alimente calde în frigider.
- Este posibil ca ușile să fi fost deschise frecvent sau lăsate întredeschise mai mult timp. >>> Aerul cald care pătrunde în frigider determină funcționarea pe perioade mai îndelungate de timp. Deschideți mai rar ușile.
- Este posibil ca ușa congelatorului sau frigiderului să fi fost lăsată întredeschisă. >>> Verificați dacă ușile sunt închise corect.
- Produsul poate fi setat la o temperatură foarte joasă. >>> Selectați o temperatură mai ridicată și așteptați ca aceasta să fie atinsă.
- Este posibil ca garnitura ușii frigiderului sau congelatorului să fie murdară, uzată, ruptă sau poziționată incorect. >>> Curățați sau înlocuiți garnitura. Garniturile deteriorate/defecte determină funcționarea pe perioade îndelungate de timp a frigiderului pentru a se asigura temperatura corectă.

## **Temperatura congelatorului este foarte joasă, iar temperatura frigiderului este adecvată.**

- Ați selectat o temperatură foarte joasă a congelatorului. >>> Selectați o temperatură mai ridicată a congelatorului și verificați din nou.

## **Temperatura frigiderului este foarte joasă, iar temperatura congelatorului este adecvată.**

- Ați selectat o temperatură foarte joasă a frigiderului. >>> Setați o temperatură mai ridicată a compartimentului frigorific și verificați din nou.

## **Alimentele din sertarele frigiderului sunt înghețate.**

- Ați selectat o temperatură foarte joasă a frigiderului. >>> Setați o temperatură mai ridicată a compartimentului frigorific și verificați din nou.

## **Temperatura din frigider sau congelator este foarte mare.**

- Ați selectat o temperatură foarte ridicată a frigiderului. >>> Setarea temperaturii compartimentului de răcire are un efect asupra temperaturii din compartimentul congelatorului. Așteptați până când temperatura pieselor relevante atinge nivelul suficient prin schimbarea temperaturii compartimentelor de răcire sau de congelare.
- Este posibil ca ușile să fi fost deschise frecvent sau lăsate întredeschise mai mult timp. >>> Deschideți mai rar ușile.
- Este posibil ca ușa să fi fost lăsată întredeschisă. >>> Închideți complet ușa.
- Este posibil ca frigiderul să fi fost conectat recent la priză sau să fi fost umplut recent cu alimente. >>> Acest lucru este normal. Dacă frigiderul a fost conectat recent la priză sau a fost umplut cu alimente, va dura mai mult până frigiderul va atinge temperatura setată.
- Este posibil ca în frigider să fi fost introduse recent cantități mari de alimente calde. >>> Nu introduceți alimente calde în frigider.

### **Vibrații sau zgomot.**

- Suprafața nu este plană sau dură >>> Dacă frigiderul se clatină când este împins ușor, reglați picioarele pentru a echilibra frigiderul. De asemenea, asigurați-vă că podeaua este suficient de stabilă și poate susține frigiderul.
- Zgomotul poate fi provocat de obiectele amplasate pe frigider. >>> Aceste obiecte trebuie îndepărtate de pe frigider.
- Frigiderul emite zgomote asemănătoare curgerii sau pulverizării lichidelor etc.
- Funcționarea frigiderului se bazează pe circulația gazelor și lichidelor. >>> Acesta este un fenomen normal și nu reprezintă o defecțiune.

### **Frigiderul emite un zgomot similar cu suieratul vântului.**

- Frigiderul este prevăzut cu un ventilator pentru răcire. Acesta este un fenomen normal și nu reprezintă o defecțiune.

### **Condens pe pereții interiori ai frigiderului.**

- Mediile calde și umede favorizează formarea gheții și condensului. Acesta este un fenomen normal și nu reprezintă o defecțiune.
- Este posibil ca ușile să fi fost deschise frecvent sau lăsate întredeschise mai mult timp. >>> Deschideți mai rar ușile; dacă ușa este deschisă, închideți-o.
- Este posibil ca ușa să fi fost lăsată întredeschisă. >>> Închideți complet ușa.

### **Condens în exteriorul frigiderului sau între uși.**

- Este posibil ca mediul să fie umed. Acest fenomen este normal în medii umede. >>> La reducerea umidității, condensul va dispărea.

### **Mirosuri neplăcute în frigider.**

- Frigiderul nu este curățat în mod periodic. >>> Curățați periodic interiorul frigiderului folosind un burete, apă caldă și carbonată.

- Este posibil ca mirosul să fie cauzat de anumite recipiente și ambalaje. >>> Folosiți un recipient sau un ambalaj care nu prezintă mirosuri neplăcute.
- Alimentele au fost introduse în recipiente deschise. >>> Păstrați alimentele în recipiente închise. Din alimentele nesigilate, microorganismele se pot răspândi și pot provoca mirosuri neplăcute.
- Aruncați toate alimentele expirate sau alterate din frigider.

### **Ușa nu se închide.**

- Este posibil ca ambalajele alimentelor să blocheze ușa. >>> Mutați alimentele care împiedică închiderea ușii.
- Este posibil ca frigiderul să fie înclinat. >>> Reglați picioarele de pentru a echilibra frigiderul.
- Suprafața nu este plană sau dură >>> Asigurați-vă că suprafața este plană și destul de dură pentru a susține produsul.

### **Cutia legume/fructe este blocată.**

- Este posibil ca alimentele să atingă partea superioară a sertarului. >>> Rearanjați alimentele în sertar.

### **Temperatura la suprafața produsului.**

- Temperatura ridicată poate fi observată între două uși, pe panourile laterale și pe suprafața grilei din spate în timp ce produsul este pus în funcțiune. Acest lucru este normal și nu necesită reparații.

### **Ventilatorul continuă să funcționeze atunci când ușa este deschisă.**

- Ventilatorul poate continua să funcționeze atunci când ușa congelatorului este deschisă.

Dacă problema persistă după ce ați urmat instrucțiunile din acest capitol, contactați distribuitorul dvs. sau un centru de service autorizat. Nu încercați să reparați produsul. Este un lucru normal.

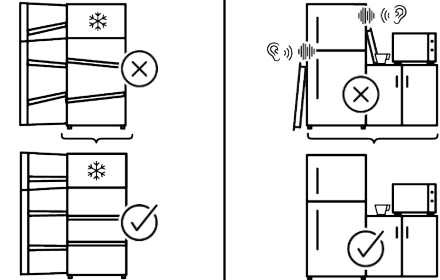
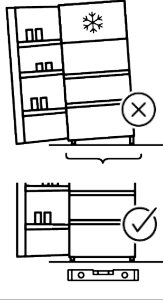
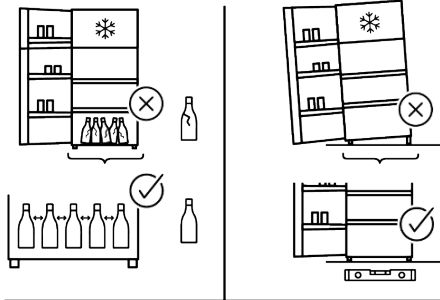
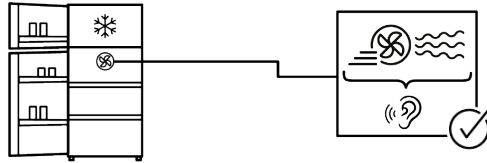
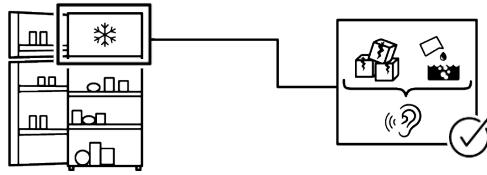
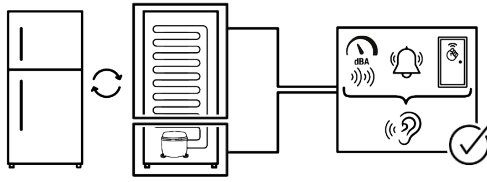

## DECLARAȚIE DE DECLINARE A RĂSPUNDERII:

Unele defecțiuni (simple) pot fi tratate în mod adecvat de către utilizatorul final fără a apărea nicio problemă de siguranță sau utilizare nesigură, cu condiția ca acestea să fie efectuate în limitele și în conformitate cu următoarele instrucțiuni (consultați secțiunea „Auto-reparare”).

Prin urmare, dacă în secțiunea „Auto-reparare” de mai jos nu este autorizat altfel, reparațiile vor fi adresate mecanicilor profesioniști înregistrați pentru a evita problemele de siguranță. Un mecanic profesionist înregistrat este un mecanic profesionist căruia i s-a acordat acces la instrucțiunile și lista de piese de schimb ale acestui produs de către producător conform metodelor descrise în actele legislative în conformitate cu Directiva 125/2009/CE.

**Cu toate acestea, numai agentul de service (adică mecanicii profesioniști autorizați) pe care îl puteți contacta de la numărul de telefon indicat în manualul de utilizare/ cardul de garanție sau prin dealer-ul dumneavoastră autorizat poate asigura service-ul în condițiile garanției.** Prin urmare, vă rugăm să rețineți că reparațiile efectuate de mecanici profesioniști (care nu sunt autorizați de) Whirlpool vor duce la anularea garanției.

### Auto-repararea

Auto-repararea poate fi efectuată de utilizatorul final cu privire exclusiv la următoarele piese de schimb: mânere de uși, balamale uși, tăvi, coșuri și garnituri de ușă (o listă actualizată este disponibilă <https://parts-selfservice.europeanappliances.com> începând cu 1 martie 2021).

Mai mult, pentru a asigura siguranța produsului și pentru a preveni riscul de vătămare gravă, auto-repararea menționată se va face urmând instrucțiunile din manualul de utilizare pentru auto-reparare sau care sunt disponibile în <https://parts-selfservice.europeanappliances.com>.

Pentru siguranța dumneavoastră, scoateți produsul din priză înainte de a încerca orice auto-reparare.

Reparațiile și încercarea de reparații ale utilizatorilor finali pentru piesele care nu sunt incluse în această listă și/sau care nu respectă instrucțiunile din manualele de utilizare pentru auto-reparare sau care sunt disponibile în <https://parts-selfservice.europeanappliances.com>, ar putea ridica probleme de siguranță care nu pot fi atribuite Whirlpool, și ar putea duce la anularea garanției produsului.

Prin urmare, este recomandat cu tărie ca utilizatorii finali să se abțină de la încercarea de a efectua reparații care nu se încadrează în lista menționată de piese de schimb, contactând în astfel de cazuri mecanici profesioniști autorizați sau mecanici profesioniști înregistrați. În caz contrar, încercările de reparație efectuate de utilizatorii finali pot cauza probleme legate de siguranță, pot deteriora produsul și pot cauza incendii, inundații, electrocutări și grave vătămări corporale.

Cu titlu de exemplu, dar fără a se limita la, următoarele reparații trebuie să fie adresate mecanicilor profesioniști autorizați sau mecanicilor profesioniști înregistrați: compresor, circuit de răcire, placa principală, placă invertor, placă de afișare etc.

Producătorul/vânzătorul nu poate fi tras la răspundere în niciun caz în care utilizatorii finali nu respectă cele de mai sus.

Disponibilitatea pieselor de schimb ale frigiderului pe care l-ați achiziționat este de 10 ani. În această perioadă, vor fi disponibile piese de schimb originale pentru ca frigiderul să funcționeze corect. Durata minimă a garanției pentru frigiderul pe care l-ați achiziționat este de 24 de luni. Acest produs este prevăzut cu o sursă de iluminare de clasă energetică „G”.

Sursa de iluminare a acestui produs trebuie înlocuită numai de Mecanici profesioniști.



## Najskôr si prečítajte tento návod!

### Vážení zákazníci

Ďakujeme, že ste si vybrali tento výrobok .

Zaregistrujte svoje výrobky na stránke [www.register10.eu](http://www.register10.eu)





Boli by sme radi, keby ste dosiahli optimálnu účinnosť tohto vysoko kvalitného výrobku, ktorý bol vyrobený pomocou najmodernejších technológií. Pred použitím výrobku si preto pozorne prečítajte tento návod a všetku dodanú dokumentáciu.

Dbajte na všetky informácie a varovania uvedené v používateľskej príručke. Týmto spôsobom budete chrániť seba a svoj výrobok pred možnými nebezpečenstvami. Uschovajte si tento návod na obsluhu. Priložte túto príručku k výrobku, ak ho odovzdáte niekomu inému.

**V užívateľskej príručke a na výrobku sú používané nasledujúce symboly:**



Prečítajte si užívateľskú príručku.

		Informácie o modeli uložené v databáze výrobkov sa dajú získať zadáním nasledujúcej webovej stránky a vyhľadáním identifikátora vášho modelu (*), ktorý je uvedený na energetickom štítku. <a href="https://eprel.ec.europa.eu/">https://eprel.ec.europa.eu/</a>
SUPPLIER'S NAME	MODEL IDENTIFIER → (*)	
		



## Obsah

<b>1 Pokyny na ochranu životného prostredia .....</b>	<b>70</b>
1.1 Likvidácia obalových materiálov ..	70
1.2 Technické informácie o Bluetooth + Wi-Fi .....	70
<b>2 Vaša chladnička .....</b>	<b>71</b>
<b>3 Inštalácia .....</b>	<b>71</b>
3.1 Správne miesto pre inštaláciu .....	71
3.2 Výstraha pred horúcim povrchom	72
<b>4 Príprava .....</b>	<b>72</b>
4.1 Čo urobiť pre úsporu energie .....	72
4.2 Prvé uvedenie do prevádzky .....	73
4.3 Klimatická trieda a definície .....	73
<b>5 Používanie vášho spotrebiča .....</b>	<b>74</b>
5.1 Ovládací panel produktu .....	74
5.2 Ukladanie potravín vo vašom produkte .....	75
5.3 Nádoba na ovocie a zeleninu (Crisper) s reguláciou vlhkosti .....	80
5.4 Oblasť chladiaceho priestoru mliečnych výrobkov .....	81
5.5 Upozornenie na otvorené dvere .....	81
5.6 Priestor na uskladnenie ľadu .....	81
5.7 Držiak na vajcia .....	81
<b>6 Údržba a čistenie .....</b>	<b>82</b>
<b>7 Odstraňovanie problémov .....</b>	<b>83</b>

# 1 Pokyny na ochranu životného prostredia

## 1.1 Likvidácia obalových materiálov

Obalový materiál je recyklovateľný a je označený recyklačným symbolom .

Jednotlivé časti obalu sa preto musia likvidovať zodpovedne a v plnom súlade s predpismi miestnych orgánov, ktoré upravujú likvidáciu odpadu.



## 1.2 Technické informácie o Bluetooth + Wi-Fi

Frekvenčné pásmo:	2,4 GHz (funkcia Wi-Fi alebo bluetooth)
Max. prenos výkonu:	< 100 mW (funkcia Wi-Fi alebo bluetooth)
Podrobnosti o softvéri:	Quartz_WiFi.XXX

### ZJEDNODUŠENÉ VYHLÁSENIE O ZHODE EÚ:

Spoločnosť Beko Europe Management S.R.L. týmto vyhlasuje, že rádiové zariadenie je v súlade so smernicou 2014/53/EÚ.

Úplné znenie vyhlásenia o zhode EÚ je k dispozícii na tejto internetovej adrese: <https://docs.emeaappliance-docs.eu>

Tento produkt zhromažďuje a prenáša údaje o používaní po pripojení na internet (napr. nastavenia teploty, trvanie používania, chybové kódy atď.). V súlade so zákonom EÚ o údajoch (nariadenie EÚ 2023/2854) máte právo na prístup k týmto údajom a ich správu.

Podrobnosti o tom, aké údaje sa zhromažďujú, ako sa používajú a ako k nim získať prístup, nájdete

na: [www.homewhiz.com/eu-data-act-policy](http://www.homewhiz.com/eu-data-act-policy)

## 2 Vaša chladnička

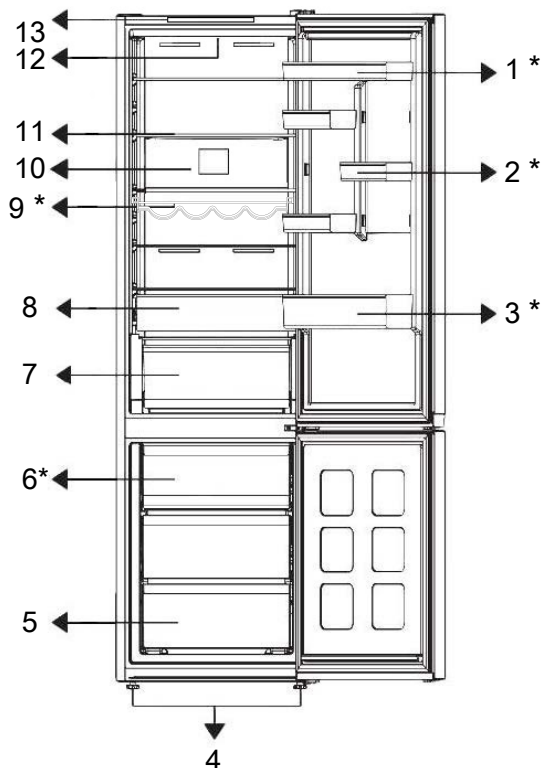

- |                                     |                           |
|-------------------------------------|---------------------------|
| 1. * Nastaviteľná polica vo dverách | 2. * Polica na vajcia     |
| 3. * Polica na fľaše                | 4. Nožičky                |
| 5. Mraziaci priestor                | 6. * Nádoba na ľad        |
| 7. Zásuvka na zeleninu              | 8. Zásuvka na chladenie   |
| 9. * Stojan na víno                 | 10. Ventilátor            |
| 11. Nastaviteľná polica v tele      | 12. Osvetľovacia lampička |
| 13. Ovládací panel                  |                           |

**\*Voliteľné:** Obrázky v tejto užívateľskej príručke sú schematické a nemusia sa presne zhodovať s vaším produktom. Ak

váš výrobok neobsahuje príslušné časti, tieto informácie sa vzťahujú na ostatné modely.

## 3 Inštalácia

Najprv si prečítajte „Bezpečnostné pokyny“!

### 3.1 Správne miesto pre inštaláciu

Pre inštaláciu spotrebiča sa obráťte na autorizovaný servis. Pre prípravu spotrebiča pre inštaláciu vyhľadajte informácie v už-

vateľskej príručke a uistite sa, že sú k dispozícii požadované elektrické a vodovodné nástroje. Ak nie, pre usporiadanie týchto nástrojov podľa potreby sa obráťte na elektrikára a vodoinštalatéra.

- Pre zabránenie vibráciám umiestnite výrobok na rovný povrch.
- Umiestnite výrobok aspoň 30 cm od radiátorov, pecí a podobných tepelných zdrojov a aspoň 5 cm od elektrických rúr.
- Pri umiestnení dvoch chladničiek v priľahlej pozícii, medzi dvoma jednotkami nechajte vzdialenosť najmenej 4 cm.
- Výrobok uchovávajte mimo dosahu priameho slnečného svetla a na suchom mieste.

## 4 Príprava

Najprv si prečítajte „Bezpečnostné pokyny“!

### 4.1 Čo urobiť pre úsporu energie

- Pri vkladaní potravín ponechajte v chladničke dostatok priestoru, aby bola zabezpečená dostatočná cirkulácia vzduchu na chladenie.
- Pretože horúci a vlhký vzduch sa nedostane priamo do vášho výrobku, keď nie sú dvierka zatvorené, výrobok sa optimalizuje v existujúcich podmienkach tak, aby jedlo vo vnútri bolo bezpečne chránené. Za týchto okolností budú funkcie a súčasti, ako sú kompresor, ventilátor, ohrievač, rozmrazovač, osvetlenie, displej atď., pracovať podľa potrieb s minimálnou spotrebou energie.
- V prípade, že je k dispozícii viacero možností, sklenené police musia byť umiestnené tak, aby neboli blokované výstupy vzduchu na zadnej stene a najlepšie tak, aby výstupy vzduchu zostali pod sklennou policou. Táto kombinácia môže pomôcť zlepšiť distribúciu vzduchu a energetickú účinnosť.
- Pri skladovaní dôrazne odporúčame použitie spodnej zásuvky.

- Skontrolujte, či sa komponent na zaistenie voľného priestoru voči zadnej stene nachádza na svojom mieste (ak sa dodáva s výrobkom).

### 3.2 Výstraha pred horúcim povrchom

Bočné steny vášho produktu sú vybavené rúrkami chladenia, ktoré vylepšujú chladiaci systém. Cez tieto povrchy môže tiecť vysokotlaková kvapalina, ktorá môže spôsobiť ohrev bočných stien. Je to normálne a nevyžaduje to údržbu.

- Na dosiahnutie optimálneho výkonu je možné použiť funkciu rýchleho zmrazenia (ak je k dispozícii), a to 24 hodín pred vložením čerstvých potravín do mrazničky.
- Vo väčšine prípadov stačí funkciu rýchleho zmrazovania 24 hodín po vložení čerstvých potravín do mrazničky. Po určitom čase sa funkcia rýchleho zmrazenia automaticky deaktivuje.
- Pri zmrazovaní malého množstva potravín možno funkciu rýchleho zmrazovania po určitom čase deaktivovať, aby sa zabezpečila úspora energie.
- V závislosti na funkciách tohto výrobku; rozmrazovanie zmrazených potravín v chladnejšom priestore zaisťuje úsporu energie a zachovanie kvality potravín.
- Ak chcete do mraziaceho priestoru chladničky vložiť maximálne množstvo potravín, treba vybrať horné zásuvky a potraviny umiestniť na drôtené/sklenné police.
- Umiestnite potraviny podľa nasledujúceho obrázka, pričom dodržujte vzdialenosť od snímača teploty chladiaceho priestoru. Ak sú v kontakte so snímačom, môže sa zvýšiť spotreba energie spotrebiča.

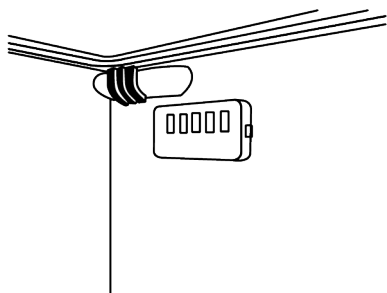

- Ukladajte potraviny do chladiaceho priestoru alebo chladiaceho priečinku podľa správnych skladovacích podmienok, aby ste ušetrili energiu.
- Balenia potravín nesmú byť v priamom kontakte so snímačom teploty umiestneným v mraziacom priestore.

## 4.2 Prvé uvedenie do prevádzky

Pred použitím výrobku sa uistite, že ste vykonali potrebné prípravy v súlade s pokynmi v častiach „Bezpečnostné pokyny“ a „Inštalácia“.

- Pred použitím výrobku počkajte aspoň 2 hodiny, aby sa zabezpečila úplná účinnosť chladenia.
- Výrobok nechajte v prevádzke bez toho, aby ste doň vložili akékoľvek potraviny počas 6 hodín, a dvierka výrobku by mali byť čo najviac zatvorené.
- Zmena teploty spôsobená otváraním a zatváraním dvierok počas používania výrobku môže bežne viesť ku kondenzácii na dverách/policiach a sklenených nádobách umiestnených vo výrobku.

- Keď sa kompresor zapne, budete počuť zvuk. Je normálne, že výrobok vydáva hluk, aj keď kompresor nie je v prevádzke, pretože v chladiacom systéme sa môže stláčať kvapalina a plyn.
- Je normálne, že predné okraje výrobku sú teplé. Tieto oblasti sú určené na zahrievanie, aby sa zabránilo kondenzácii
- Pri niektorých modeloch sa panel indikátora automaticky vypne po 1 minúte po zatvorení dverí. Znovu sa aktivujú keď sa dvere otvoria alebo po stlačení tlačidla.

SK

## 4.3 Klimatická trieda a definície

Pozrite si klimatickú triedu na typovom štítku zariadenia. Podľa klimatickej triedy sa na vaše zariadenie vzťahuje jedna z nasledujúcich informácií.

- **SN:** Dlhodobé mierne podnebie: Toto chladiace zariadenie je určené na používanie pri teplotách okolia od 10 °C do 32 °C.
- **N:** Mierne podnebie: Toto chladiace zariadenie je určené na používanie pri teplotách okolia od 16 °C do 32 °C.
- **ST:** Subtropické podnebie: Toto chladiace zariadenie je určené na používanie pri teplotách okolia od 16 °C do 38 °C.
- **T:** Tropické podnebie: Toto chladiace zariadenie je určené na používanie pri teplotách okolia od 16 °C do 43 °C.

## 5 Používanie vášho spotrebiča

### 5.1 Ovládací panel produktu

4

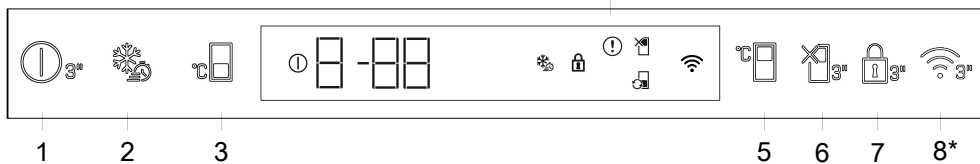

#### 1. Tlačidlo vypnutia produktu

Ak toto tlačidlo stlačíte na 3 sekundy, zaříadenie prejde do režimu vypnutia; v tomto režime chladnička nebude chlaďiť; ak tlačidlo opäť stlačíte na 3 sekundy, chladnička začne normálne fungovať a ikona zhasne.

#### 2. Quick freeze - Rýchle mrazenie

Keď sa stlačí tlačidlo Quick freeze, zobrazí sa ikona rýchleho mrazenia a aktivuje sa funkcia rýchleho mrazenia. Teplota v mraziacom priestore je nastavená na -27°C. Opätovným stlačením tlačidla funkciu zrušíte. Funkcia rýchleho mrazenia sa zruší. Pre zmrazenie veľkého množstva čerstvých potravín, stlačte tlačidlo Rýchleho zmrazovania pred vložením potravín do mraziaceho priestoru.

#### 3. Tlačidlo nastavenia teploty mraziaceho priestoru

Teplota bola nastavená pre mraziaci priestor. Stlačením tlačidla môžete nastaviť teplotu mraziaceho priestoru na -18, -19, -20, -21, -22, -23 alebo -24 °C.

#### 4. Kontrolka Poruchového stavu

Tento indikátor sa aktivuje, keď chladnička nedokáže dostatočne chlaďiť alebo v prípade akejkoľvek chyby senzora. Na ukazovateli teploty Mraziacej časti sa zobrazí E a na ukazovateli teploty Chladiacej časti sa zobrazia čísla ako 1,2,3. Tieto údaje informujú autorizovaný servis o poruche. Keď do mraziaceho priestoru vložíte horúce jedlo alebo necháte dvierka otvorené dlhší čas, zobrazí sa výkričník. Toto nie je chyba, toto upozornenie sa zruší, keď sa jedlo ochladí alebo keď sa stlačí akékoľvek tlačidlo.

#### 5. Nastavenie teploty chladiaceho priestoru

Umožňuje nastaviť teplotu pre chladiaci priestor. Stlačením tlačidla môžete nastaviť teplotu chladiaceho priestoru na 8, 7, 6, 5, 4, 3, 2 alebo 1°C.

#### 6. Funkcia Dovoľenka

Ak chcete aktivovať funkciu dovolenky, stlačte tlačidlo na 3 sekundy. Bude aktivovaný Režim dovolenky a zobrazí sa ikona dovolenky. Chladiaci priestor nebude aktívne vykonávať chladenie. Keď je táto funkcia aktívna, chladiaci priestor nie je vhodný na skladovanie potravín. Ostatné oddelenia pokračujú v ochladzovaní podľa predtým nastavenej teploty. Opätovným stlačením tlačidla na 3 sekundy túto funkciu zrušíte.

#### 7. Režim Uzamknutia klávesov

Na 3 sekundy nepretržite stlačte a podržte tlačidlo Uzamknutia klávesov. Rozsvieti sa symbol klávesov a aktivuje sa režim Uzamknutia klávesov. Keď je aktívny režim Uzamknutia klávesov, tlačidlá nefungujú. Opäť na 3 sekundy nepretržite stlačte a podržte tlačidlo Uzamknutia klávesov. Symbol Uzamknutia klávesov zhasne a režim uzamknutia klávesov sa deaktivuje.

**\*Voliteľné:** Zobrazené funkcie sú voliteľné, môžu existovať rozdiely v tvare a umiestnení funkcií, ktoré sa nachádzajú na paneli indikátorov vášho spotrebiča.

## 8. Bezdrôtové tlačidlo\*

Toto tlačidlo sa používa na bezdrôtové pripojenie k vášmu prístroju prostredníctvom mobilnej aplikácie HomeWhiz. Ak je tlačidlo stlačené dlho (3 sekundy), symbol bezdrôtového pripojenia na displeji/indikátore bude pomaly blikať (v 0,5-sekundových intervaloch). Spojenie medzi zariadením a domácou sieťou je inicializované. Po nadviazaní bezdrôtového spojenia so spotrebičom bude ikona bezdrôtového spojenia ( ) svietiť napevno. Po počiatočnom nastavení je možné spojenie aktivovať / deaktivovať stlačením tohto tlačidla. Symbol bezdrôtového pripojenia bude blikať rýchlo (v intervaloch 0,2 sekundy), kým sa spojenie nenadviaže. Keď je pripojenie aktívne, symbol bezdrôtového pripojenia nepretržite bliká. Ak sa spojenie nedá nadviazať dlhšiu dobu, skontrolujte nastavenia spojenia a pozrite si časť „Riešenie problémov“ v používateľskej príručke. Na bezdrôtové pripojenie použite aplikáciu HomeWhiz. Kroky inštalácie sú popísané v aplikácii v priebehu inštalácie.

Do aplikácie môžete vstúpiť prečítaním QR kódu dostupného na štítku HomeWhiz na produkte.

Aplikáciu je možné získať z App Store alebo z Play Store pre zariadenia s Androidom. Podrobnosti nájdete na <https://www.home-whiz.com/>.

Nastavenie teploty je možné nastaviť medzi 1-8 °C v chladiacom priestore a medzi -24 a -18 °C v mraziacom priestore. Nastaviteľné hodnoty teploty sa môžu v rámci týchto rozsahov líšiť v závislosti od špecifikácií produktu.

## 5.2 Ukladanie potravín vo vašom produkte

### Ukladanie potravín do chladiaceho priestoru a chladiaceho priečinku

- Ak sa dvere priehradky často otvárajú a zatvárajú a zostávajú dlho otvorené, teplota v priehradke sa výrazne zvýši, čo môže znížiť životnosť potravín a spôsobiť ich znehodnotenie.
- Aby nedošlo k zmene zápachu a chuti, potraviny by sa mali skladovať v uzavretých nádobách.

- Ak chcete dosiahnuť lepšie a homogénnejšie chladenie, umiestnite potraviny oddelene tak, aby nimi mohol prúdiť studený vzduch.
- Zabezpečte prúdenie vzduchu ponechaním priestoru medzi potravinami a vnútornou stenou. Ak potraviny opriete o zadnú stenu, môžu zamrznúť.
- Uvarené teplé jedlá pred uložením do chladničky schladte na izbovú teplotu. Potom môžete vlažný pokrm umiestniť do spodných políc chladničky. Teplé potraviny umiestnite ďalej od potravín podliehajúcich skaze.
- Dávajte pozor najmä na to, aby ste nemiešali potraviny predávané ako mrazené s čerstvými potravinami.
- Rozmrazte svoje zmrazené potraviny v chladiacom priečinku. Týmto spôsobom môžete ochladiť chladiaci priečinok pomocou zmrazených potravín a ušetriť energiu.
- Skladovanie nezrelého tropického ovocia (mango, melóny, papája, banány, ananás) v chladničke môže urýchliť proces dozrievania. To sa neodporúča, pretože to spôsobí skrátenie času skladovania.
- Cibuľu, cesnak, zázvor a inú koreňovú zeleninu skladujte v tmavých a chladných priestoroch, nie v chladničke.
- Ak zistíte, že sa v chladničke pokazila nejaká potravina, vyhoďte ju a vyčistite príslušenstvo, ktoré s ňou prišlo do kontaktu.
- Aby ste jedlá, ako sú polievky a dusené jedlá, ktoré sa varia vo veľkých hrncoch, rýchlo ochladili, môžete ich dať do chladničky tak, že ich rozdelíte do vlastných plytkých nádob.
- Nebalené potraviny umiestnite mimo vajej.
- Ovocie a zeleninu skladujte oddelene a jednotlivé druhy skladujte spolu (napríklad jablká s jablkami, mrkvu s mrkvou).
- Zelenú zeleninu vyberte z plastového vrečka a po zabalení do papierového uteráka alebo sušiackej utierky ju vložte do chladničky. Ak tento typ potravín pred uložením do chladničky umyjete, nezapudnite ich vysušiť.
- Vlhké prostredie a zároveň prúdenie vzduchu vytvoríte tak, že ovocie a zeleninu, ktoré sú náchylné na vysychanie, budete uchovávať v perforovaných alebo neuzavretých plastových vrečkách.
- Ak je váš výrobok (v tabuľke odporúčaných nastavených hodnôt) nastavený na uvedené nastavené hodnoty, potraviny si okrem prípadov, keď sú v prostredí extrémne okolnosti, zachovávajú svoju čerstvosť dlhší čas v chladiacom priečinku, aj v mraziacom priečinku.
- Neuchovávajte v chladiacom priečinku zeleninu citlivú na chlad, ako sú listová zelenina, paradajky a uhorky. Ak potrebujete použiť zásuvky chladiaceho priečinku na skladovanie zeleniny, uistite sa, že ovládací panel vašej chladničky je nastavený na 5°C alebo teplejšie.

## Ukladanie potravín v Chladiacej priehradke

Ukladajte potraviny na rôzne miesta podľa ich vlastností:	
Potraviny	Miesto
Vajce	Dverová polica
Mliečne výrobky (maslo, syr)	Ak je k dispozícii, nulový stupeň (pre raňajkové potraviny) priehradka / chladiaci priečinok
Ovocie, zelenina a zeleň	Priehradka na ovocie a zeleninu, nádoba na ovocie a zeleninu (Crisper) alebo; V priehradke na čerstvé potraviny, v zásuvke na zeleninu alebo v zásuvke Everfresh+ (ak je k dispozícii), za predpokladu, že chladnička je nastavená na teplotu nad 5°C
Čerstvé mäso, hydina, ryby, klobásy atď. Varené potraviny	Ak je k dispozícii, nulový stupeň (pre raňajkové potraviny) priehradka / chladiaci priečinok
Potraviny pripravené na podávanie, balené výrobky, konzervované potraviny a uhorky	Horné police alebo dverová polica
Nápoje, fľaše, korenie a občerstvenie	Dverová polica

SK

## Ukladanie potravín v mraziacom priestore

- Funkciu rýchleho zmrazovania môžete aktivovať 4-6 hodín pred funkciou zmrazovania a vykonať rýchlejšie chladenie.
- Teplé pokrmy pred vložením do mraziaceho priestoru zohrejte na izbovú teplotu.
- Potraviny, ktoré sa majú zmraziť, rozdeľte na porcie s veľkosťou, ktorá je možné konzumovať, a zmrazte ich v samostatných balíčkoch.
- Pred vložením potravín do mrazničky sa odporúča ich zabalenie.
- Aby ste zabránili uplynutiu doby skladovania, napíšte na obal dátum, čas a názov výrobku podľa doby skladovania rôznych potravín.
- Potraviny, ktoré ste rozmrazili, rýchlo skonzumujte. Rozmrazené potraviny sa nedajú znova zmraziť, pokiaľ nie sú tepelne spracované. Po rozmrazení nie je bezpečné konzumovať opätovne zmrazené čerstvé potraviny bez tepelnej úpravy.
- Pri zmrazovaní čerstvých potravín ich nedávajte do kontaktu s už zmrazenými potravinami. V opačnom prípade sa zmrazené potraviny rozmrazia.

## Skladovanie potravín, ktoré sa predávajú mrazené

- Pri skladovaní potravín dodržiavajte časové lehoty uvedené v týchto pokynoch.

- V záujme ochrany kvality potravín dodržiavajte čo najkratší časový interval medzi nákupnou transakciou a skladovaním.
- Kupujte mrazené potraviny, ktoré sú skladované pri teplote -18 °C alebo nižšej.
- Vyhňte sa nákupu potravín, ktorých obaly sú pokryté ľadom atď. To znamená, že výrobok mohol byť čiastočne rozmrazený a znovu zmrazený. Teplota ovplyvňuje kvalitu potravín.
- Potraviny skladujte po dobu odporúčanú výrobcom. Z mrazničky vyberte len toľko potravín, koľko potrebujete.
- Ak je váš výrobok (v tabuľke odporúčaných nastavených hodnôt) nastavený na uvedené nastavené hodnoty, potraviny si okrem prípadov, keď sú v prostredí extrémne okolností, zachovávajú svoju čerstvosť dlhší čas v priečinku pre čerstvé výrobky aj v priečinku mrazničky.
- Ak je priehradka na čerstvé potraviny nastavená na nižšiu teplotu, čerstvé ovocie a zelenina môžu byť čiastočne zmrazené.
- Dvojhviezdičkové priehradky sú vhodné na predmrazené potraviny. Možno v nich skladovať zmrzlinu a kocky ľadu.
- Potraviny zmrazujte len v 4 hviezdikovom priestore.

Mäso a ryby		Príprava		Najdlhšia doba skladovania (mesiace)
Mäsové výrobky	Tefacina	Steak	Nakrájajte ich o hrúbke 2 cm a položte medzi ne fóliu alebo ich pevne obalte strečovou fóliou	6-8
		Vyprážanie	Zabaľte kusy mäsa alebo ich pevne obalte strečovou fóliou	6-8
		Kocky	Na malé kusy	6-8
		Rezne, kotlety	Umiestnením fólie medzi nakrájané plátky alebo ich pevne obalte strečovou fóliou	6-8
	Ovčie mäso	Kotlety	Umiestnením fólie medzi kusy mäsa alebo ich osobitne obalte strečovou fóliou	4-8
		Vyprážanie	Zabaľte kusy mäsa alebo ich pevne obalte strečovou fóliou	4-8
		Kocky	Zabaľte mleté mäso do mraziaceho vrečka, alebo ho pevne obalte strečovou fóliou	4-8
	Hovädzie mäso	Vyprážanie	Zabaľte kusy mäsa alebo ich pevne obalte strečovou fóliou	8-12
		Steak	Nakrájajte ich o hrúbke 2 cm a položte medzi ne fóliu alebo ich pevne obalte strečovou fóliou	8-12
		Kocky	Na malé kusy	8-12
		Varené mäso	Zabaľte ho v malých kúskoch do vrečka na mrazenie	8-12
	Mleté mäso	Bez korenín, v plochých vreciach	1-3	
	Droby (kusy)	V kúskoch	1-3	
	Fermentovaná klobása - saláma	Je potrebné ich zabaliť, aj keď majú vlastný obal.	1-3	
Šunka	Umiestnením fólie medzi nakrájané plátky	2-3		
Hydina a divina	Kuracie a morčacie mäso	Zabalením do fólie	4-6	
	Hus	Zabalením do fólie (porcie by nemali presiahnuť 2,5 kg)	4-6	
	Kačica	Zabalením do fólie (porcie by nemali presiahnuť 2,5 kg)	4-6	
	Jeleň, králik, srnka	Zabalením do fólie (porcie by nemali presiahnuť 2,5 kg a ich kosti musia byť oddelené)	6-8	
Ryby a morské plody	Sladkovodné ryby (pstruh, kapor, žeriav, sumec)	Po dôkladnom vyčistení vnútorností a šupín ich umyte a vysušte a v prípade potreby im odrežte chvostové a hlavové časti.	2	
	Chudé ryby (morský vlk, kalkan veľký, morský jazyk)		4-6	
	Mastné ryby (bonito, makrela, lufara, parma, sardely)		2-4	
	Mäkkýše		Vyčistené a vo vreciach	4-6
	Kaviár		Vo vlastnom obale, v hliníkových alebo plastových nádobách	2-3

"Čas skladovania uvedený v tabuľke je založený na skladovacej teplote -18 °C."

Ovocie a zelenina	Príprava	Najdlhšia doba skladovania (mesiace)
Fazuľa	Po umytí a nakrájaní na malé kúsky šokovým varom po dobu 3 minúty	10-13
Zelený hrach	Po vylúpení a umytí šokovým varom 2 minúty	10-12
Kapusta	Po vyčistení šokovým varom 1 - 2 minúty	6-8
Mrkva	Po umytí a nakrájaní na malé kúsky šokovým varom po dobu 3-4 minúty	12
Čierne korenie	Po odrezaní stonky, rozdelením na dve časti a oddelením semien varením po dobu 2 - 3 minúty	8-10
Špenát	Po umytí a očistení šokovým varom 2 minúty	6-9
Pór	Po nasekaní a vyčistení šokovým varom 5 minút	6-8
Karfiol	Po oddelení listov a nakrájaní jadra na kúsky šokovým varom v troche citrónovej vody po dobu 3 - 5 minút	10-12
Baklažán	Po umytí a nakrájaní na 2 cm kúsky šokovým varom po dobu 4 minúty	10-12
Tekvica	Po umytí a nakrájaní na 2 cm kúsky šokovým varom po dobu 2- 3 minúty	8-10
Hríby	Zľahka popražíme na oleji a vytlačíme na ňom citrón	2-3
Kukurica	Očistením a zabalením ako šúlok alebo zrno	12
Jablká a hrušky	Po očistení a nakrájaní šokovým varom po dobu 2-3 minúty	8-10
Marhule a broskyne	Rozdelíme na polovicu a vyberieme kôstky	4-6
Jahody a maliny	Po umytí a olúpaní	8-12
Pečené ovocie	Pridaním 10% cukru do nádob	12
Slivky, čerešne, višne	Po umytí a odstránení stopiek	8-12

SK

"Čas skladovania uvedený v tabuľke je založený na skladovacej teplote -18 °C."

Mliečne výrobky	Príprava	Najdlhšia doba skladovania (mesiace)	Podmienky skladovania
Syr (okrem syra feta)	Umiestnením fólie medzi nakrájané plátky	6-8	Môže byť ponechaný v pôvodnom obale na krátkodobé uskladnenie. Na dlhodobé skladovanie zabaľte do alobalu alebo plastovej fólie.
Maslo, margarín	Vo vlastnom obale	6	Vo vlastnom obale alebo v plastových nádobách

"Čas skladovania uvedený v tabuľke je založený na skladovacej teplote -18 °C."

"Množstvo čerstvých potravín, ktoré je možné zmraziť na určitý čas, je uvedené na typovom štítku."

Mraziaci priestor Nastavenie	Chladiaci priestor Nastavenie	Poznámky
-20°C	4°C	Toto je predvolené, odporúčané nastavenie. Toto nastavenie sa odporúča, ak je teplota okolia nižšia ako 30°C.
-22 alebo -24°C	4°C	Tieto nastavenia sa odporúčajú pri teplotách okolia nad 30 °C.
Quick Freeze - Rýchle mrazenie	4°C	Použite, keď chcete zmraziť vaše potraviny krátkej dobe. Po skončení procesu sa nastavenia výrobku vrátia do predchádzajúcej polohy.
-18°C alebo nižšie	2°C	Použite toto nastavenie, ak si myslíte, že chladiaci priestor nie je dostatočne studený vzhľadom na teplotu prostredia alebo časté otváranie dverí.

### Podrobnosti o mrazničke

Podľa noriem IEC 62552, mraznička musí mať schopnosť zmraziť 4,5 kg potravín na teplotu -18°C alebo nižšej pri izbovej teplote 25°C za 24 hodín na každých 100 litrov objemu mraziaceho priestoru.

Potraviny môžu byť zachované po dlhšiu dobu iba pri teplote do teploty -18°C.

Potraviny môžete udržiavať čerstvé po dobu niekoľkých mesiacov (v mrazničke na alebo pod teplotou -18°C).

Potraviny ktoré majú byť zmrazené nesmú prísť do kontaktu s už zmrazenými potravinami vo vnútri mrazničky z dôvodu zabránenia ich čiastočnému rozmrazeniu.

Zeleninu uvarite a vodu odfiltrujte pre predĺženie doby zmrazeného skladovania.

Po filtrácii dajte jedlo do vzduchotesných balení a umiestnite ho v mrazničke. Banány, paradajky, hlávkový šalát, zeler, varené vajcia, zemiaky a podobné potraviny nezmrazujte. V prípade, že sú tieto potraviny zmrazené, negatívne to ovplyvní len ich výživové hodnoty a konzumné vlastnosti.

Nejedná sa o hnilobu, ktorá by ohrozovala ľudské zdravie.

### Umiestnenie potravín

**Police v mraziacom priestore:**Rôzne mrazené potraviny ako mäso, ryby, zmrazená, zelenina atď.

**Police v chladiacom priestore:**Potraviny vo vnútri hrncov, taniere s uzáverom a obaly s uzáverom, vajcia (v uzavretom obale).

**Poličky na dverách chladiaceho priestoru:**Malé a balené potraviny alebo nápoje  
**Crisper:**Zelenina a ovocie.

**Priehradka na čerstvé potraviny:**Lahôdky (raňajky, mäsové výrobky spotrebované v krátkom čase).

### 5.3 Nádoba na ovocie a zeleninu (Crisper) s reguláciou vlhkosti

S nádobou na ovocie a zeleninu (Crisper) s regulovanou vlhkosťou môžete zeleninu a ovocie dlhšie skladovať v prostredí s ideálnou vlhkosťou.

Vďaka systému nastavenia vlhkosti s 3 možnosťami pred vašou Nádobou na ovocie a zeleninu (Crisper) môžete regulovať vlhkosť v priehradke podľa skladovaných potravín. Odporúčame vám skladovať jedlo výberom možnosti zelenina, keď skladujete iba zeleninu, možnosti ovocie, keď skladujete iba ovocie, a zmes, keď skladujete zmiešané jedlo.

Odporúčame, aby zelenina a ovocie neboli skladované v sáčkoch, aby sa zlepšila doba skladovania potravín a aby sa lepšie využil systém kontroly vlhkosti. Ponechanie v igelitových sáčkoch spôsobí, že zelenina zhnije v krátkej dobe. Odporúčame, aby sa najmä uhorky a brokolica neskladovali v

uzavretých sáčkoch. V situáciách, kde kontakt s ostatnou zeleninou nie je vhodný, použite obalový materiál, ako je papier, ktorý má určitú pórovitosť v súlade s hygienou. Pri umiestňovaní zeleniny, uložte ťažkú a tvrdú zeleninu na dno a ľahkú a mäkkú na vrchol, s prihliadnutím na špecifické hmotnosti zeleniny.

Nedávajte plody, ktoré majú vysokú produkciu plynu etylénu, ako sú hrušky, marhule, broskyne a najmä jablká do spoločnej nádoby na ovocie a zeleninu (Crisper) s inou zeleninou a ovocím. Plyn etylén vychádzajúci z týchto plodov môže spôsobiť, že ostatná zelenina a ovocie budú zrieť rýchlejšie a začnú hniť v kratšom časovom období.

## 5.4 Oblasť chladiaceho priestoru mliečnych výrobkov

### Chladiaca zásuvka

V Chladiacej zásuvke je možné dosiahnuť nižšie teploty. Túto zásuvku používajte na lahôdkárske výrobky (salámy, klobásy atď.) a mliečne výrobky, ktoré si vyžadujú chladnejšie skladovacie podmienky, alebo na mäso, kuracie mäso alebo ryby, ktoré sa majú rýchlo spotrebovať. V tejto zásuvke nie je vhodné skladovať ovocie a zeleninu.

## 5.5 Upozornenie na otvorené dvere

Systém upozornenia na otvorené dvere chladničky sa môže líšiť v závislosti od modelu.

### Verzia 1;

Ak dvere výrobku zostanú otvorené určitý čas (od 60 s do 120 s), zaznie zvukový výstražný signál; v závislosti od modelu výrobku sa môže zobrazíť aj vizuálny výstražný signál (svetelný záblesk). Ak zatvoríte dvere zariadenia alebo stlačíte tlačidlo na obrazovke zariadenia, ak také je, výstražný zvuk sa zastaví.

### Verzia 2;

Ak dvere zariadenia zostanú otvorené určitý čas (od 60 s do 120 s), zaznie upozornenie na otvorené dvere. Upozornenie na otvorené dvere sa ozýva postupne. Najprv sa spustí zvukové varovanie. Ak dvere stále nie sú zatvorené, po 4 minútach sa aktivuje vizuálne upozornenie (svetelný záblesk). Upozornenie na otvorené dvere sa oneskorí o určitý čas (od 60 s do 120 s), keď sa stlačí ľubovoľné tlačidlo na obrazovke produktu, ak také je. Potom sa proces začne odznova. Keď sú dvere zariadenia zatvorené, upozornenie na otvorené dvere sa zruší.

## 5.6 Priestor na uskladnenie ľadu

### Držiak na ľad

Vedierko na ľad vám umožní ľahko vybrať ľad z chladničky.

### Používanie vedra s ľadom

1. Vyberte vedro s ľadom z mraziaceho priestoru.
2. Naplňte nádobu na ľad vodou.
3. Vložte nádobu na ľad do mrazničky. Ľad bude pripravený asi po dvoch hodinách.
4. Vezmite nádobu na ľad z mrazničky a opatrne ju ohnite nad držiakom, ktorý budete podávať. Ľad sa ľahko nasype do držiaka na servírovanie.

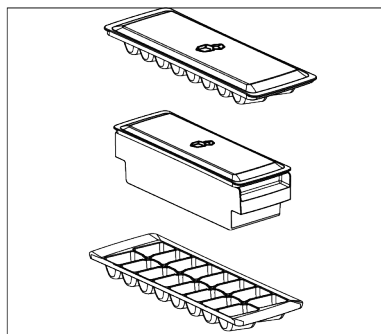

## 5.7 Držiak na vajcia

Držiak na vajčka môžete umiestniť na dvere alebo poličku na korpuse podľa vlastného uváženia.

Ak má byť držiak na vajcia umiestnený na polici korpusu, odporúčame vám vybrať chladnejšie spodné police.

## 6 Údržba a čistenie

Najprv si prečítajte „Bezpečnostné pokyny“!

- Pred čistením spotrebič odpojte od elektrickej siete.
- Prach na ventilačnej mriežke na zadnej strane výrobku by sa mal odstrániť (bez otvorenia veka) aspoň raz za rok. Čistenie by sa malo vykonávať suchou handričkou.

### Pre výrobky, ktoré obsahujú dávkovač vody/stroj na ľad.

- Ak voda v nádrži zostala stáť 2-3 týždne, mala by sa vymeniť.
- Časti zásobníka vody a dávkovača vody by sa nemali umývať v umývačke riadu.
- Jednu čajovú lyžičku sódy bikarbóny rozpustíte v pol litri vody. S týmto roztokom navlhčíte handričku a dôkladne ju vyžmýkajte. Pomocou tejto handričky utrite vnútro spotrebiča a potom ho úplne vysušte.
- Uistite sa, že voda nevstupuje do krytu lampy, svetelných šošoviek LED, ventilačných otvorov a iných elektrických častí. Nebezpečenstvo úrazu elektrickým prúdom a skratu!
- Neotvárajte ani nevykonávajte čistenie, údržbu alebo opravy elektrických komponentov (kryt riadiacej dosky, zadný kryt kompresora (ak je to možné)) bez povolenia. Ak váš výrobok nemá kryt na oblasti kompresora, absolútne sa nedotýkajte tejto oblasti ani nepoužívajte žiadne nástroje, aby ste s ňou prišli do kontaktu. Nebezpečenstvo úrazu elektrickým prúdom a zranenia!
- Vyčistíte dvierka vlhkou handričkou. Odstráňte z výrobku všetok obsah vrátane dverí a políc na karosériu. Dvíhajte police dverí smerom nahor, aby ste ich odstránili. Po vyčistení a vysušení posuňte police späť na miesto zhora nadol.

- Nikdy neumiestňujte držiak na vajcia do mraziaceho priestoru..

- Na čistenie vonkajšieho povrchu výrobku alebo pochrómovaných častí nikdy nepoužívajte vodu alebo čistiace prostriedky obsahujúce chlór. Chlór spôsobuje hrdzu na týchto typoch kovových povrchov.
- Z akéhokoľvek dôvodu neďávajte ruky, nohy ani žiadne kovové predmety pod výrobok alebo medzi výrobok. Uštipnutie alebo akéhokoľvek ostré hrany by mohli spôsobiť zranenie.
- Aby sa zabránilo odlupovaniu alebo deformácii odtlačkov na plastovej časti, nepoužívajte ostré, brúsne nástroje, mydlo, čistiace prostriedky pre domácnosť, čistiace prostriedky, benzín, leštidlá atď. Na čistenie použite mäkkú handričku s vlažnou vodou a osušte.

### Pre výrobky bez námrazy;

- Na zadnej stene chladiaceho priestoru sa vytvoria kvapky vody a až do hrúbky prsta námrazy. Nečistite ho a absolútne nepoužívajte olej ani podobné látky.
- Na čistenie vonkajšieho povrchu výrobku používajte len mierne navlhčenú handričku z mikrovlákna. Špongie a iné typy čistiacich utierok môžu spôsobiť poškriabanie.
- Ak chcete vyčistiť vnútorné povrchy výrobku, umyte všetky odnímateľné časti jemným roztokom mydla, vody a sódy bikarbóny. Dôkladne opláchnite a úplne osušte. Zabráňte vniknutiu vody do svetiel a ovládacieho panela.
- Dávajte pozor, aby sa voda nedostala do puzdra lampy a iných elektrických častí.
- Vyčistíte dvierka vlhkou handričkou. Odstráňte všetok obsah a vyberte dvere a police tela. Dvíhajte police dverí smerom nahor, aby ste ich odstránili. Po vyčistení a vysušení ich zasuňte späť na miesto zhora nadol.

- Na čistenie vonkajšieho povrchu výrobku alebo pochrómovaných častí nikdy nepoužívajte vodu alebo čistiace prostriedky obsahujúce chlór. Chlór spôsobuje hrdzu na týchto typoch kovových povrchov.
- Aby sa zabránilo odlupovaniu alebo deformácii odtlačkov na plastovej časti, nepoužívajte ostré, brúsne nástroje, mydlo, čistiace prostriedky pre domácnosť, čistiace prostriedky, benzín, leštidlo atď. Na čistenie použite mäkkú handričku s vlažnou vodou a osušte.
- V produktoch bez technológie No Frost sa na zadnej stene chladiaceho priestoru vytvoria kvapky vody a až do hrúbky prsta mrazu. Nečistite ho a absolútne nepoužívajte olej ani podobné látky.
- Na čistenie vonkajšieho povrchu výrobku používajte len mierne navlhčenú handričku z mikrovlákna. Špongie a iné typy čistiacich utierok môžu spôsobiť poškrabanie.
- Ak chcete vyčistiť vnútorné povrchy výrobku, umyte všetky odnímateľné časti jemným roztokom mydla, vody a sódy bikarbóny. Dôkladne opláchnite a úplne osušte. Zabráňte vniknutiu vody do svetiel a ovládacieho panela.
- Nepoužívajte ocot, alkohol ani iné čistiace prostriedky na báze alkoholu na žiadne vnútorné povrchy.

## 7 Odstraňovanie problémov

Najprv si prečítajte „Bezpečnostné pokyny“! Než sa obrátite na servis, pozrite si nasledujúci zoznam. Môže Vám to ušetriť čas aj peniaze. Tento zoznam obsahuje časté sťažnosti, ktoré nie sú spojené s chybným spracovaním alebo poškodením materiálu. Niektoré funkcie uvedené v tomto dokumente sa nemusia vzťahovať na váš produkt.

Ak problém pretrváva aj po vykonaní pokynov v tejto časti, obráťte sa na svojho predajcu alebo na autorizovaný servis. Nepokúšajte sa opraviť produkt.

### Chladnička nefunguje.

- Zástrčka nie je úplne nasadená. >>> Zaňte ju úplne do zásuvky.

### Vonkajšie povrchy z nehrdzavejúcej ocele

Použite neabrazívny čistiaci prostriedok z nehrdzavejúcej ocele a naneste ho mäkkou handričkou, ktorá nezanecháva vlákna. Na vyleštenie jemne utrite povrch handričkou z mikrovlákna navlhčenou vo vode a použite suchú leštiacu podložku. Vždy dodržiavajte zrna nehrdzavejúcej ocele.

### Prevenia zlých pachov

Pri výrobe vášho produktu sa nepoužívajú žiadne látky, ktoré by mohli spôsobiť zápach. Môže však dôjsť k zápachu v dôsledku nesprávneho skladovania potravín a nesprávneho čistenia vnútorného povrchu výrobku.

- Aby ste predišli tomuto problému, čistite sódou bikarbónou každých 15 dní.
- Potraviny skladujte v uzavretých nádobách, pretože mikroorganizmy uvoľňované z otvorených potravín môžu spôsobiť nepríjemný zápach.
- Nikdy neskladujte expirované alebo pokažené jedlo vo vašom produkte.

### Ochrana plastových povrchov

Ak sa olej rozleje na plastové povrchy, okamžite ich vyčistite teplou vodou, pretože olej môže poškodiť povrch.

- Poistka pripojená do zásuvky ktorá napája produkt alebo hlavná poistka je spaľená. >>> Skontrolujte poistku.

### Kondenzácia na bočnej stene chladiaceho priestoru (MULTI ZÓNA, CHLADIACA, KONTROLNÁ a FLEXI ZÓNA).

- Dvere sa otvárajú príliš často. >>> Dbajte na to, aby ste dvere výrobku neotvárali príliš často.
- Prostredie je príliš vlhké. >>> Neinštalujte výrobok vo vlhkom prostredí.
- Potraviny obsahujúce tekutiny sú uchovávané v neuzavretých nádobách. >>> Uchovávajte potraviny, ktoré obsahujú tekutiny v uzavretých nádobách.

- Dvere výrobku boli ponechané otvorené. >>> Nenechávajte dvere chladničky otvorené po dlhšiu dobu.
- Termostat je nastavený na veľmi nízku teplotu. >>> Nastavte termostat na vhodnú teplotu.

### **Kompresor nepracuje.**

- V prípade náhleho výpadku prúdu alebo vytiahnutia napájacieho kábla a po jeho opätovnom pripojení tlak plynu v chladiacom systéme výrobku nie je vyvážený, čo spustí tepelný istič kompresora. Produkt sa reštartuje po približne 6 minútach. Keď sa výrobok po uplynutí tejto doby nereštartuje, obráťte sa na servis.
- Je aktívne rozmrazovanie. >>> To je normálne pre chladničku s plne automatickým rozmrazovaním. Odmrazovania sa vykonáva pravidelne.
- Produkt nie je zapojený do elektrickej siete >>> Uistite sa, že napájací kábel je zapojený.
- Nastavenie teploty je nesprávne. >>> Zvoľte zodpovedajúce nastavenie teploty.
- Nie je prúd. >>> Produkt bude naďalej fungovať normálne po obnovení napájania.

### **Prevádzkový hluk chladničky sa pri používaní zvyšuje.**

- Prevádzkové výsledky tohto výrobku sa môžu líšiť v závislosti na zmenách teploty okolitého prostredia. To je normálne a nejedná sa o závalu.

### **Chladnička beží príliš často alebo príliš dlho.**

- Nový výrobok môže byť väčší ako ten predchádzajúci. Väčšie výrobky budú pracovať po dlhšiu dobu.
- Teplota v miestnosti môže byť vysoká. >>> Výrobok bude v miestnosti s vyššou teplotou spustený po dlhšiu dobu.
- Výrobok mohol byť zapojený len nedávno alebo v ňom boli umiestnené nové položky potravín. >>> Výrobok dosiahne nastavenú teplotu dlhšie, keď bol len práve zapojený alebo doň boli umiestnené nové potraviny. To je normálne.

- Do výrobku bolo v poslednej dobe umiestnené veľké množstvo teplého jedla. >>> Nepokladajte horúce jedlo do výrobku.
- Dvere boli často otvorené alebo zostali otvorené po dlhšiu dobu. >>> Teplý vzduch pohybujúce sa vo vnútri spôsobí, že výrobok bude v prevádzke dlhšie. Neotvárajte dvere chladničky príliš často.
- Dvere mrazničky alebo chladničky mohli zostať pootvorené. >>> Skontrolujte, či sú dvere úplne zatvorené.
- Výrobok môže byť nastavený na príliš nízku teplotu. >>> Nastavte teplotu na vyšší stupeň a počkajte, až výrobok dosiahne nastavenú teplotu.
- Podložky dvier chladničky alebo mrazničky môžu byť špinavé, opotrebované, rozbité alebo nesprávne nasadené. >>> Vyčistite alebo vymeňte tesnenie. Poškodené / roztrhané podložky dverí spôsobia, že výrobok bude bežať dlhšiu dobu pre zachovanie aktuálnej teploty.

### **Teplota mrazenia je veľmi nízka, ale teplota chladiča je dostačujúca.**

- Teplota priestoru mrazničky je nastavená na veľmi nízky stupeň. >>> Nastavte teplotu v mrazničke na vyšší stupeň a znovu skontrolujte.

### **Teplota chladenia je veľmi nízka, ale teplota mrazničky je dostačujúca.**

- Teplota priestoru chladničky je nastavená na veľmi nízky stupeň. >>> Nastavte teplotu v chladničke na vyšší stupeň a znovu skontrolujte.

### **Potraviny uchovávané v chladnejších zásuvkách priestorov sú zmrazené.**

- Teplota priestoru chladničky je nastavená na veľmi nízky stupeň. >>> Nastavte teplotu v chladničke na vyšší stupeň a znovu skontrolujte.

### **Teplota v chladničke alebo v mrazničke je príliš vysoká.**

- Teplota priestoru chladničky je nastavená na veľmi vysoký stupeň. >>> Nastavenie teploty chladiaceho priestoru má vplyv na teplotu v mraziacom priestore. Počkajte,

až teplota príslušných častí dosiahne dostatočnú úroveň zmenou teploty chladiaceho alebo mraziaceho priestoru.

- Dvere boli často otvorené alebo zostali otvorené po dlhšiu dobu. >>> Neotvárajte dvere chladničky príliš často.
- Dvere môžu byť pootvorené. >>> Úplne zatvorte dvere.
- Výrobok mohol byť zapojený len nedávno alebo v ňom boli umiestnené nové položky potravín. >>> To je normálne. Výrobok dosiahne nastavenú teplotu dlhšie, keď bol len práve zapojený alebo doň boli umiestnené nové potraviny.
- Do výrobku bolo v poslednej dobe umiestnené veľké množstvo teplého jedla. >>> Nepokladajte horúce jedlo do výrobku.

#### **Trasie sa alebo vydáva hluk.**

- Povrch nie je rovný alebo odolný >>> Ak sa výrobok pri pomalom pohybe trasie, upravte stojany, aby ste výrobok vyvážili. >>> Uistite sa tiež, že podlaha je dostatočne odolná k tomu, aby uniesla produkt.
- Všetky položky umiestnené na výrobku môže spôsobiť hluk. >>> Odstráňte všetky položky umiestnené na výrobku.
- Výrobok vytvára hluk tečúcej, striekajúcej kvapaliny a pod.
- Princíp fungovania tohto výrobku je založený na toku kvapalín a plynu. >>> To je normálne a nejedná sa o závalu.

#### **Z výrobku znie zvuk ako vanúci vietor.**

- Výrobok pre proces chladenia používa ventilátor. To je normálne a nejedná sa o závalu.

#### **Na vnútorných stenách výrobku sa vytvoril kondenzát.**

- Horúce alebo vlhké počasie zvýši nárazu a kondenzáciu. To je normálne a nejedná sa o závalu.
- Dvere boli často otvorené alebo zostali otvorené po dlhšiu dobu. >>> Neotvárajte dvere príliš často, ak zostali otvorené, zatvorte ich.
- Dvere môžu byť pootvorené. >>> Úplne zatvorte dvere.

#### **Vytvára sa kondenzát na vonkajšej strane výrobku alebo medzi dverami.**

- Okolité prostredie môže byť vlhké, je to úplne normálne vo vlhkom počasí. >>> Kondenzácia sa rozptýli, keď sa zníži vlhkosť.

#### **Interiér zápacha.**

- Produkt nie je pravidelne čistený. >>> Pravidelne čistite vnútro pomocou hubky, teplej vody a sýtenej vody.
- Niektoré balenia a obalové materiály môžu spôsobiť zápach. >>> Používajte balenia a obalové materiály bez zápachu.
- Potraviny boli umiestnené v uzavretých baleniach. >>> Uchovávajte potraviny v uzavretých baleniach. Mikroorganizmy sa môžu šíriť z uzavretých potravín a spôsobovať nepríjemný zápach.
- Z výrobku odstráňte všetky potraviny so zašlým dátumom spotreby a pokazené potraviny.

#### **Dvere sa nezatvárajú.**

- Balíčky s potravinami môžu blokovať dvere. >>> Premiestnite predmety blokujúce dvere.
- Produkt nestojí v úplne zvislej polohe na zemi. >>> Nastavte stojany pre uvedenie výrobku do zvislej polohy.
- Povrch nie je rovný alebo odolný >>> Uistite sa, že povrch je rovný a dostatočne odolný, aby uniesol výrobok.

#### **Priehradka (Crisper) je zaseknutá.**

- Potraviny môžu byť v kontakte s hornou časťou zásobníka. >>> Preusporiadajte potraviny v zásuvke.

#### **Teplota na povrchu výrobku.**

- Počas prevádzky vášho výrobku môže byť medzi dvomi dverami, na bočných paneloch a na zadnej časti mriežky pozorovaná vysoká teplota. Je to normálne a nevyžaduje to údržbu.

#### **Ventilátor pokračuje v prevádzke aj po otvorení dverí.**

- Ventilátor môže pokračovať v činnosti, keď sú dvere mrazičky otvorené.

Ak problém pretrváva aj po vykonaní pokynov v tejto časti, obráťte sa na svojho predajcu alebo na autorizovaný servis. Nepokúšajte sa opraviť produkt. To je normálne.

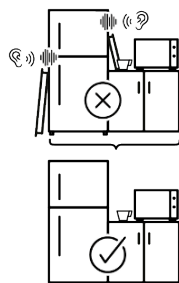
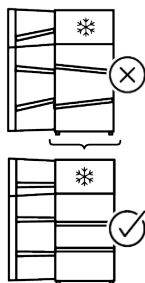
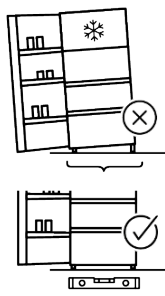
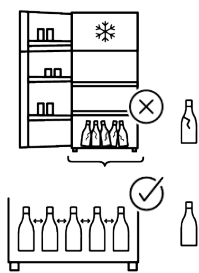
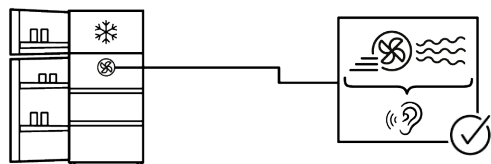
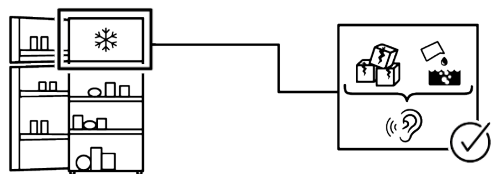
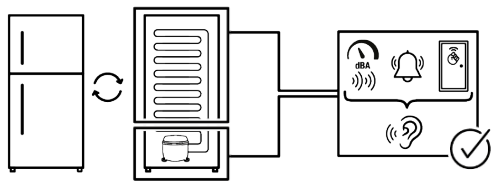

## ZRIEKNUTIE SA PRÁVA

Niektoré (jednoduché) poruchy môže koncový užívateľ adekvátne vyriešiť bez akýchkoľvek bezpečnostných rizík alebo nebezpečného použitia, ak sa tieto chyby opraviva v medziach stanovených limitmi a v súlade s nasledujúcimi pokynmi (pozri časť „Samoprava“).

Preto, pokiaľ nie je v nižšie uvedenej časti „Samoprava“ povolené niečo iné, opravy budú adresované registrovaným profesionálnym opravovňiam, az dôvodu predchádzania problémom s bezpečnosťou. Registrovaný profesionálny opravár je profesionálny opravár, ktorému výrobca udelil prístup k pokynom a zoznamu náhradných dielov tohto produktu v súlade s metódami opísanými v legislatívnych aktoch podľa smernice 2009/125/ES.

**Avšak iba servisný zástupca (tj autorizovaný profesionálny servis), na ktorého sa môžete obrátiť prostredníctvom telefónneho čísla uvedeného v používateľskej príručke/záručnom liste alebo prostredníctvom autorizovaného predajcu, môže poskytnúť služby podľa záručných podmienok. Preto vás upozorňujeme, že opravy vykonané profesionálnymi opravármi (ktorí nemajú oprávnenie od spoločnosti) Whirlpool majú za následok stratu záruky.**

### **Samoprava**

Koncový používateľ si môže sám opraviť výlučne nasledujúce náhradné diely: kľučky dverí, závesy dverí, zásobníky, koše a tesnenia dverí (aktualizovaný zoznam je k dispozícii na <https://parts-selfservice.europeanappliances.com> od 1. marca 2021).

Okrem toho, aby sa zabezpečila bezpečnosť výrobku a predišlo sa riziku vážneho poranenia, uvedená samoprava sa musí vykonať podľa pokynov uvedených v návode na použitie pre samopravu alebo pokynov dostupných na stránke <https://parts-selfservice.europeanappliances.com> . V

záujme vašej bezpečnosti odpojte výrobok od elektrickej siete skôr, ako sa pokúsite o vlastnú opravu.

Pokusy o opravu a opravu dielov, ktoré nie sú uvedené v takomto zozname, koncovými používateľmi a/alebo nedodržanie pokynov uvedených v používateľských príručkách na samopravu alebo ktoré sú k dispozícii na stránke <https://parts-selfservice.europeanappliances.com>, môžu spôsobiť bezpečnostné problémy, ktoré nemožno pripísať Whirlpool, a viesť k strate záruky na výrobok.

Preto sa dôrazne odporúča, aby sa koncoví používatelia zdržali pokusov o vykonanie opráv, ktoré nespadajú do uvedeného zoznamu náhradných dielov, a v takom prípade kontaktujte autorizované profesionálne opravovne alebo registrované profesionálne opravovne. Naopak, takéto pokusy koncových používateľov môžu spôsobiť problémy s bezpečnosťou a poškodiť produkt a následne spôsobiť požiar, vytopenie, elektrický zásah a vážne zranenie osôb. Napríklad, ale nie výlučne, nasledujúce opravy musia byť adresované autorizovaným odborným servisom alebo registrovaným odborným servisom: kompresor, chladiaci okruh, hlavná doska, doska meniča, doska displeja atď.

Výrobca / predajca v žiadnom prípade nemôže byť zodpovedný, ak koncoví používatelia nedodržiavajú vyššie uvedené záležitosti.

Dostupnosť náhradných dielov pre chladničku, ktorú ste si zakúpili, je 10 rokov. Počas tohto obdobia budú k dispozícii originálne náhradné diely na správnu prevádzku chladničky

Minimálna záručná doba na Vami zakúpenú chladničku je 24 mesiacov.

Tento výrobok je vybavený svetelným zdrojom energetickej triedy "G".

Svetelný zdroj v tomto výrobku môže vymeniť len odborný servis.



## Спочатку прочитайте цей посібник!

### Шановний покупцю,

Дякуємо за вибір цього виробу .

Зареєструйте придбані вироби на сайті: [www.register10.eu](http://www.register10.eu)



Будемо раді, якщо ви досягнете оптимальної ефективності експлуатації цього високоякісного виробу, виготовленого за найсучаснішими технологіями. Для цього перед використанням виробу уважно прочитайте цей посібник і будь-яку іншу надану в комплекті документацію.

Звертайте увагу на будь-яку інформацію та попередження в посібнику користувача. Таким чином ви захистите себе й придбаний виріб від можливих небезпек. Зберігайте посібник користувача. Якщо ви передаєте цей виріб іншій особі, додайте цей посібник.

**У посібнику користувача та на виробі застосовуються нижченаведені позначення.**



Ознайомтеся з інформацією в посібнику користувача.

 <b>ENERGY</b> 	Інформацію про модель, що зберігається в базі технічних даних виробу, можна отримати з нижченаведеного веб-сайту за ідентифікаційним номером моделі (*), наведеним на етикетці з маркуванням енергоефективності. <a href="https://eprel.ec.europa.eu/">https://eprel.ec.europa.eu/</a>
SUPPLIER'S NAME <b>A</b>	



## **Зміст**

<b>1</b>	<b>Охорона довкілля .....</b>	<b>92</b>
1.1	Утилізація пакувальних матеріалів .....	92
1.2	Технічна інформація про Bluetooth + Wi-Fi .....	92
<b>2</b>	<b>Придбаний холодильник .....</b>	<b>93</b>
<b>3</b>	<b>Встановлення .....</b>	<b>93</b>
3.1	Правильний вибір місця встановлення .....	94
3.2	Попередження щодо гарячої поверхні .....	94
<b>4</b>	<b>Підготовка .....</b>	<b>94</b>
4.1	Методи енергозбереження .....	94
4.2	Перше використання .....	95
4.3	Кліматичний клас і визначення .....	95
<b>5</b>	<b>Використання вашого продукту .....</b>	<b>96</b>
5.1	Панель керування виробом .....	96
5.2	Зберігання харчових продуктів у придбаному виробі .....	98
5.3	Контейнер для фруктів і овочів з контрольованою вологістю .....	104
5.4	Холодильна камера для зберігання молочних продуктів .....	104
5.5	Попередження про відкриті дверцята .....	104
5.6	Зона зберігання льоду .....	105
5.7	Лоток для яєць .....	105
<b>6</b>	<b>Технічне обслуговування й очищення .....</b>	<b>105</b>
<b>7</b>	<b>Пошук і усунення несправностей .....</b>	<b>107</b>

# 1 Охорона довкілля

## 1.1 Утилізація пакувальних матеріалів

Пакувальні матеріали є придатними для переробки та позначаються символом

вторинної переробки .

Тому різні частини упаковки необхідно утилізувати відповідально та в повній відповідності з вимогами щодо утилізації відходів, встановленими органами місцевого самоврядування.

## 1.2 Технічна інформація про Bluetooth + Wi-Fi

Частотний діапазон:	2,4 ГГц (функція Wi-Fi або Bluetooth)
Макс. передавальна потужність:	< 100 мВт (функція Wi-Fi або Bluetooth)
Деталі програмного забезпечення:	Quartz_WiFi.XXX

### СПРОЩЕНА ДЕКЛАРАЦІЯ ВІДПОВІДНОСТІ ЄС:

Цим документом Beiko Europe Management SRL заявляє, що радіообладнання відповідає Директиві 2014/53/ЄС.

Повний текст декларації про відповідність вимогам ЄС доступний за такою інтернет-адресою: <https://docs.emeaappliance-docs.eu>

Цей продукт збирає та передає дані про використання, коли він підключений до Інтернету

(наприклад, налаштування температури, тривалість використання, коди помилок **тощо**). Відповідно до Закону ЄС про дані (Регламент ЄС 2023/2854), ви маєте право доступу до цих даних та управління ними.

Щоб дізнатися більше про те, які дані збираються, як вони використовуються та як отримати до них доступ, відвідайте: [www.homewhiz.com/eu-data-act-policy](http://www.homewhiz.com/eu-data-act-policy)

## 2 Придбаний холодильник

UK

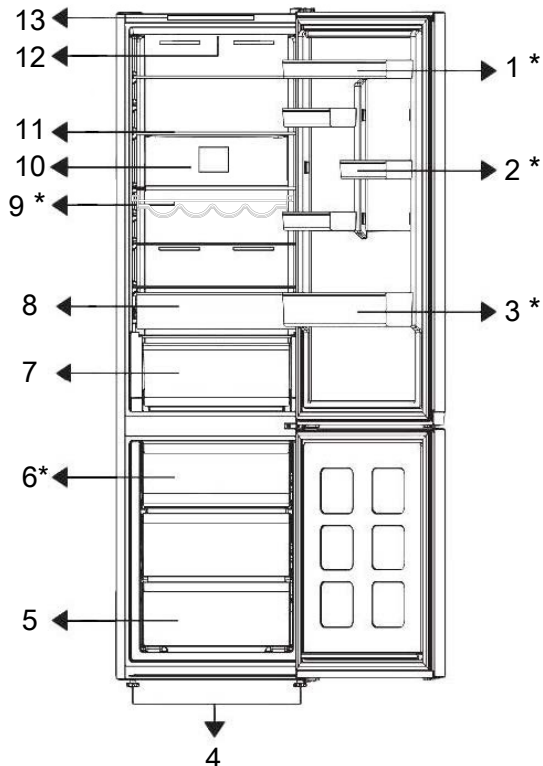

1. \* Регульована полиця на дверцятах

3. \* Полиця для пляшок

5. Морозильне відділення

7. Ящик для овочів

9. \* Полиця для вина

11. Регульована полиця корпусу

13. Панель керування

2. \*Полиця для яєць

4. Ніжки

6. \*Контейнер для льоду

8. Ящик для зберігання холодних продуктів

10. Вентилятор

12. Лампа освітлення

\* **Додатково.** Рисунки, наведені в цьому посібнику користувача, є схематичними і можуть не повністю відповідати придбаному виробу. Якщо ваш виріб не

включає відповідних деталей, наведена інформація відноситься до інших моделей.

## 3 Встановлення

Спершу прочитайте «Правила техніки безпеки»!

### 3.1 Правильний вибір місця встановлення

Для встановлення виробу зверніться до авторизованої сервісної служби. Щоб підготуватися до встановлення виробу, ознайомтеся з інформацією, наведеною в посібнику користувача, і переконайтеся, що електричні та водопровідні комунікації відповідають наведеним вимогам. У разі сумнівів викличте електрика і водопровідника, щоб відповідним чином влаштувати комунікації.

- Щоб уникнути вібрації, встановіть виріб на рівну поверхню.
- Помістіть виріб на відстані щонайменше 30 см від нагрівача, плити й аналогічних джерел тепла, і щонайменше 5 см від електричної духовки.
- У разі розміщення двох холодильників поруч слід залишити між двома пристроями відстань щонайменше 4 см.

## 4 Підготовка

Спершу прочитайте «Правила техніки безпеки»!

### 4.1 Методи енергозбереження

- Завантажуючи продукти, залиште достатньо місця всередині холодильника, щоб забезпечити достатню циркуляцію повітря для охолодження.
- Оскільки гаряче й вологе повітря не проникає безпосередньо в придбаний виріб у період, коли дверцята не відкриваються, холодильник автоматично оптимізує умови зберігання, достатні для захисту продуктів харчування від псування. За цих умов функції та компоненти, як-от: компресор, вентилятор, нагрівач, розморожування, освітлення, дисплей тощо, працюватимуть відповідно до потреб, споживаючи мінімум енергії.

- Встановлюйте виріб у сухому місці подалі від прямих сонячних променів.
- Проконтролюйте, щоб на задній стінці на своєму відповідному місці знаходився компонент для дотримання зазору (якщо він постачається з виробом).

### 3.2 Попередження щодо гарячої поверхні

Для покращення системи охолодження бічні стінки придбаного виробу обладнані трубками охолоджувача. Через ці поверхні може протікати рідина під високим тиском і спричиняти нагрівання поверхонь бічних стінок до високої температури. Це нормальне явище, тому немає необхідності в сервісному обслуговуванні.

- У разі можливості по-різному розмістити скляні полиці, необхідно дотримуватися такого правила: не можна перекривати вентиляційні отвори на задній стінці і бажано, щоб вентиляційні отвори знаходилися під скляною полицею. Таке взаємне розташування сприяє поліпшенню розподілу повітря й підвищенню енергоефективності пристрою.
- Для зберігання продуктів настійно рекомендується використовувати нижній висувний ящик.
- Щоб досягти оптимальної ефективності, можна використовувати функцію швидкого заморожування (за наявності), яку треба вмикати за 24 години до того, як помістити свіжі продукти в морозильну камеру.
- У більшості випадків процес заморожування в режимі швидкого заморожування триває 24 години після розміщення свіжих продуктів у

морозильній камері. Через деякий час функція швидкого заморожування автоматично вимикається.

- Під час заморожування невеликої кількості продуктів функцію швидкого заморожування можна вимкнути через деякий час, щоб забезпечити економію енергії.
- В залежності від характеристик продуктів при розморожуванні заморожених продуктів в охолоджувальній камері забезпечується енергозбереження і збереження якості продуктів.
- Щоб завантажити максимальну кількість продуктів у морозильну камеру холодильника, слід вийняти верхні висувні ящики та розмістити продукти на решітчастих/скляних полицях.
- Розміщуйте продукти, як показано нижче, дотримуючись відстані від датчика температури охолоджувальної камери. У разі, якщо вони торкаються датчика, рівень споживання енергії пристроєм може зрости.

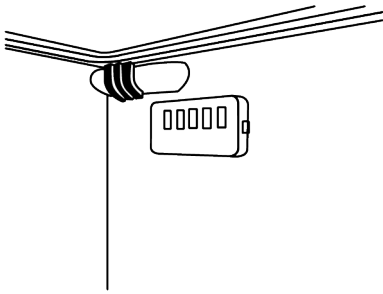

- Щоб заощадити електроенергію, зберігайте продукти в холодильній камері або відділенні для охолоджених продуктів відповідно до належних умов зберігання.
- Слід забезпечити, щоб пакети з продуктами не торкалися безпосередньо датчика температури, розташованого в морозильній камері.

## 4.2 Перше використання

Перед використанням виробу забезпечте, щоб були виконані всі необхідні підготовчі операції згідно з

інструкціями, наведеними в розділах «Правила техніки безпеки» та «Встановлення».

- Щоб забезпечити повну ефективність охолодження, перед початком використання виробу зачекайте принаймні 2 години.
- Залиште виріб включеним протягом 6 годин, у цей час не розміщуйте продукти всередині та не відкривайте дверцята без нагальної потреби.
- Коливання температури, викликані відкриванням і закриванням дверцят під час використання виробу, зазвичай може призвести до утворення конденсату на полицях дверцят/корпуса й скляному посуді, розміщеному у виробі.
- Під час роботи компресора чути звук. Це нормальне явище, коли під час роботи виробу утворює шум, навіть у разі, якщо компресор не працює, оскільки рідина й газ можуть стискатися в системі охолодження.
- У нормальному режимі передні торцеві частини виробу нагріваються. Нагрівання цих зон служить для запобігання конденсації.
- У деяких моделях індикаторна панель автоматично вимикається через 1 хвилину після закриття дверцят. Вона вмикається знову після відкриття дверцят або натискання будь-якої кнопки.

## 4.3 Кліматичний клас і визначення

Інформацію про кліматичний клас розміщено на паспортній табличці вашого пристрою. Один із пунктів нижченаведених даних стосується вашого пристрою відповідно до його кліматичного класу.

- **SN:** довготривалий помірний клімат. Цей холодильник призначений для використання за температури навколишнього середовища в діапазоні 10–32 °С.

- **N:** помірний клімат. Цей холодильник призначений для використання за температури навколишнього середовища в діапазоні 16–32 °С.
- **ST:** субтропічний клімат. Цей холодильник призначений для використання за температури навколишнього середовища в діапазоні 16–38 °С.
- **T:** тропічний клімат. Цей холодильник призначений для використання за температури навколишнього середовища в діапазоні 16–43 °С.

## 5 Використання вашого продукту

### 5.1 Панель керування виробом

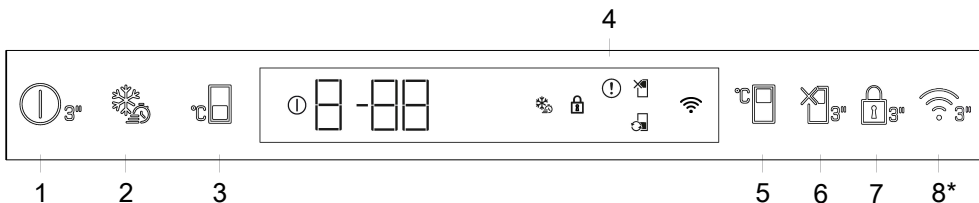

#### 1. Кнопка вимкнення виробу

Після натискання та утримання цієї кнопки протягом 3 секунд пристрій перемикається в режим «вимкнено»; під час цього режиму холодильник не виконує функцію охолодження; після повторного натискання та утримання цієї кнопки протягом 3 секунд у холодильнику запускається нормальний режим роботи, а піктограма гасне.

#### 2. Швидке заморожування

Після натискання кнопки вибору режиму швидкого заморожування загоряється піктограма режиму швидкого заморожування та вмикається режим швидкого заморожування. Температура в морозильній камері встановлюється на рівні -27 °С. Щоб скасувати цей режим, натисніть кнопку ще раз. Функція швидкого заморожування скасовується. Щоб заморозити велику кількість свіжих продуктів, перед тим, як покласти їх у морозильну камеру, натисніть кнопку вибору режиму швидкого заморожування.

#### 3. Кнопка налаштування температури в морозильній камері

Встановлюється температура в морозильній камері. Натисканням цієї кнопки можна встановити такі значення температури в морозильній камері: -18, -19, -20, -21, -22, -23 або -24 °С.

#### 4. Індикатор стану несправності

Цей індикатор вмикається за умови, якщо холодильник не може забезпечити належне охолодження, або в разі будь-якого збою в роботі датчика. На індикаторі температури морозильної камери відображається літера «Е», а на індикаторі температури охолоджувальної камери — цифри, як-от: 1, 2, 3. Завдяки цим цифрам авторизована служба отримує інформацію про несправність. Знак оклику може відобразитися в разі, якщо в морозильну камеру завантажуються гарячі продукти або дверцята залишаються відчиненими протягом тривалого періоду часу. Це не помилка, і таке попередження зникає після охолодження продуктів або натискання будь-якої кнопки.

## 5. Налаштування температури охолоджувальної камери



Permite setarea temperaturii pentru Vстановлюється температура в охолоджувальній камері. Натисканням цієї кнопки можна встановити такі значення температури в охолоджувальній камері: 8, 7, 6, 5, 4, 3, 2 або 1 °C.

## 6. Функція «Відпустка»



Щоб увімкнути режим відпустки, натисніть і утримуйте цю кнопку протягом 3 секунд. Активується режим відпустки та відображається піктограма відпустки. Процес активного охолодження припиняється. У разі ввімкнення цього режиму охолоджувальна камера не придатна для зберігання продуктів. Інші камери продовжують працювати в режимі охолодження відповідно до попередньо встановлених температур. Щоб скасувати цей режим, ще раз натисніть і утримуйте кнопку протягом 3 секунд.

## 7. Режим блокування кнопок



Натисніть і утримуйте кнопку вибору режиму блокування кнопок протягом 3 секунд. Загоряється символ режиму блокування кнопок, і вмикається режим блокування кнопок. В режимі блокування кнопки стають неактивними. Ще раз натисніть і впродовж 3 секунд безперервно утримуйте кнопку блокування кнопок. Згасає символ режиму блокування кнопок, і вмикається режим блокування кнопок.

\* Додатково. Показані функції є додатковими, тому можуть бути відмінності в конфігурації та розташуванні функцій на індикаторній панелі вашого пристрою.

## 8. Кнопка бездротового з'єднання\*



Ця кнопка використовується для бездротового з'єднання з приданим виробом через програму для мобільних пристроїв HomeWhiz. Після тривалого натискання кнопки (впродовж 3 секунд), на дисплеї/екрані повільно блимає піктограма бездротового з'єднання (з інтервалами у 0,5 секунди). Виконується ініціалізація зв'язку між пристроєм і домашньою мережею. Після встановлення бездротового з'єднання з пристроєм світлодіод горить постійно. Після початкового налаштування можна активувати/деактивувати з'єднання натисканням цієї кнопки. Піктограма бездротового з'єднання блимає через короткі проміжки часу (з інтервалом 0,2 секунди) доти, доки з'єднання не буде встановлено. Після активації з'єднання піктограма бездротового з'єднання горить безперервно. Якщо підключення неможливо встановити протягом тривалого періоду часу, перевірте налаштування підключення й зверніться до розділу «Пошук і усунення несправностей» в посібнику користувача. Програма HomeWhiz використовується для встановлення бездротового з'єднання. Етапи інсталяції програми описуються в процесі її інсталяції. Доступ до програми можна отримати шляхом сканування QR-коду, розміщеного на етикетці HomeWhiz на виробі. Програму можна завантажити з магазину App Store або Play Store для пристроїв Android. Щоб ознайомитися з докладною інформацією, відвідайте веб-сайт за адресою: <https://www.homewhiz.com/>.

Температуру можна встановити в діапазоні від 1 до 8 °C для холодильного відділення та від -24 до -18 °C для морозильного відділення. Регульовані значення температури можуть відрізнитися в цих діапазонах залежно від технічних характеристик виробу.

## **5.2 Зберігання харчових продуктів у придбаному виробі**

### **Зберігання продуктів у холодильній камері та відділенні для охолоджених продуктів**

- Температура в камері значно підвищується в разі, якщо дверцята камери часто відчиняються й зачиняються, а також залишаються відчиненими протягом тривалого проміжку часу. Це може скоротити термін придатності харчових продуктів і призвести до їх псування.
- Щоб запах і смак продуктів не змінювався, їх необхідно зберігати в закритій тарі.
- Щоб досягти кращого й однорідного охолодження, відокремте продукти один від одного, щоб забезпечити циркуляцію холодного повітря в проміжках між ними.
- Одночасно забезпечте циркуляцію потоку повітря, залишивши проміжок між продуктами й внутрішньою стінкою. Якщо притулити продукти до задньої стінки, вони можуть заморозитися.
- Перш ніж розміщувати гарячі страви в холодильнику, дайте їм охолонути до кімнатної температури. Після цього можна розміщувати страви кімнатної температури на нижніх полицях холодильника. Теплі продукти потрібно розміщувати подалі від швидкокопсуваних продуктів.
- Особливо зверніть увагу на те, щоб не змішувати продукти, які продаються в замороженому вигляді, зі свіжими продуктами.
- Для розморожування заморожених продуктів використовуйте відділення для охолоджених продуктів. У такий спосіб можна знизити температуру у відділенні для охолоджених продуктів за рахунок розміщення заморожених продуктів і, отже, заощадити електроенергію.

- Зберігання незрілих тропічних фруктів (манго, динь, папайї, бананів, ананасів) у холодильнику може прискорити процес їх дозрівання. Не рекомендується так вчиняти, оскільки термін зберігання таких продуктів скорочується.
- Цибулю, часник, імбир та інші коренеплоди слід зберігати в темному прохолодному приміщенні, а не в холодильнику.
- Якщо ви помітили, що продукти в холодильнику зіпсувалися, викиньте їх і очистіть приладдя, якого вони торкалися.
- Щоб швидко охолодити такі страви, як супи й рагу, які готуються у великих каструлях, їх можна перекласти в окремі неглибокі контейнери, а потім поставити в холодильник.
- Незапаковані продукти треба розміщувати подалі від яєць.
- Зберігайте фрукти й овочі окремо, а також кожен сорт разом (наприклад, яблука з яблуками, морква з морквою).
- Вийміть зелені овочі з поліетиленового пакета й помістіть їх у холодильник, загорнувши в паперовий рушник або суху тканину. Якщо перед розміщенням у холодильник ці типи продуктів піддаються миттю, не забудьте висушити їх після цього.
- Можна як створювати вологе середовище, так і забезпечувати доступ потоку повітря, зберігаючи фрукти й овочі, схильні до висихання, у перфорованих або незакрытих поліетиленових пакетах.
- Якщо виріб налаштовано відповідно до певного набору значень (наведених у таблиці рекомендованого набору значень), продукти зберігають свою свіжість довше як у відділенні для охолоджених продуктів, так і в морозильній камері (за винятком випадків екстремальних умов у навколишньому середовищі).
- Не зберігайте у відділенні для охолоджених продуктів чутливі до холоду овочі, як-от: листові овочі, помідори й огірки. Якщо висувні ящики відділення для охолоджених продуктів використовуються для зберігання овочів, переконайтеся, що на панелі керування вашого холодильника встановлено температуру 5 °C або вище.

### Зберігання продуктів у відділенні для охолоджених продуктів

Зберігайте продукти в різних місцях відповідно до їх властивостей.	
Продукт	Розташування
Яйця	Дверна полиця
Молочні продукти (масло, сир)	Камера з нульовою температурою (для готових сніданків), якщо є/Відділення для охолоджених продуктів
Фрукти, овочі й зелень	Відділення для зберігання фруктів і овочів, контейнер для фруктів і овочів, або відділення для свіжих продуктів, висувний ящик для овочів або висувний ящик Everfresh+ (якщо є), за умови, що в холодильнику встановлено температуру вище 5 °C.

Зберігайте продукти в різних місцях відповідно до їх властивостей.	
Продукт	Розташування
Свіже м'ясо, птиця, риба, ковбаса тощо, готові страви	Камера з нульовою температурою (для готових сніданків), якщо є/Відділення для охолоджених продуктів
Готові до вживання продукти, фасована продукція, консерви й соління	Верхні полиці або дверна полиця
Спиртні й охолоджувальні напої, спеції та закуски	Дверна полиця

### **Зберігання продуктів у морозильній камері**

- Для того, щоб швидше охолодити продукти, можна активувати функцію швидкого заморожування за 4–6 годин до початку процесу заморожування.
- Перш ніж розміщувати гарячі страви в морозильній камері, дайте їм охолонути до кімнатної температури.
- Продукти, які потрібно заморозити, необхідно розділити на зручні для вживання порції та заморозити їх в окремих пакетах.
- Обов'язково запакуйте продукти перед тим, як покласти їх у морозильну камеру.
- Щоб запобігти перевищенню терміну зберігання, напишіть на упаковці дату, час і назву продукту відповідно до термінів зберігання різних продуктів.
- Швидко споживайте заморожені продукти. Перед повторним заморожуванням розморожених продуктів обов'язково піддайте їх кулінарній обробці. Щоб уникнути ризику безпеки, не споживайте повторно заморожені свіжі продукти, якщо після розморожування й перед повторним заморожуванням вони не піддавалися термічній обробці.
- Коли ви розміщуєте свіжі продукти в морозильнику, слідкуйте за тим, щоб вони не торкалися вже заморожених продуктів. Інакше заморожені продукти розморозяться.

### **Зберігання продуктів, які продаються в замороженому вигляді**

- Зберігаючи харчові продукти, дотримуйтеся часових проміжків, зазначених у цій інструкції.

- Щоб захистити якість харчових продуктів, дотримуйтеся якомога коротшого часового проміжку між їхньою покупкою та розміщенням на зберігання.
- Купуйте такі заморожені продукти, які зберігаються при температурі  $-18^{\circ}\text{C}$  або нижче.
- Уникайте покупки продуктів, упаковка яких покрита льодом тощо. Це означає вірогідність того, що такі продукти були частково розморожені, а потім знову заморожені. Температура зберігання впливає на якість продуктів.
- Зберігайте продукти упродовж часу, рекомендованого виробником. Виймайте з морозилки стільки продуктів, скільки потрібно.
- Якщо виріб налаштовано відповідно до певного набору значень (наведених у таблиці рекомендованого набору значень), продукти зберігають свою свіжість довше як у відділенні для свіжих продуктів, так і в морозильній камері (за винятком випадків екстремальних умов у навколишньому середовищі).
- Якщо у відділенні для свіжих продуктів встановлено нижчу температуру, свіжі фрукти й овочі можуть частково заморожуватися.
- Камери, позначені двома зірками, підходять для зберігання попередньо заморожених продуктів. У них можна зберігати морозиво й кубики льоду.
- Заморожуйте продукти лише в камері, позначеній 4 зірками.

М'ясо та птиця		Підготовка		Найдовший термін зберігання (місяців)
М'ясні продукти	Телятина	Біфштекс	Розрізати на скибочки товщиною 2 см, прокласти між ними фольгу або загорнути щільно в плівку	6–8
		Смажені страви	Розкласти шматочки м'яса в пакети для зберігання в холодильнику або загорнути щільно в плівку	6–8
		Кубики	Маленькі шматочки	6–8
		Шніцелі, котлети	Прокласти між нарізаними скибочками фольгу або загорнути кожну скибочку окремо в плівку	6–8
	Баранина	Котлети	Покласти між нарізаними скибочками м'яса фольгу або загорнути кожну скибочку окремо в плівку	4–8
		Смажені страви	Розкласти шматочки м'яса в пакети для зберігання в холодильнику або загорнути щільно в плівку	4–8
		Кубики	Розкласти подріблене м'ясо в пакети для зберігання в холодильнику або загорнути щільно в плівку	4–8
	Яловичина	Смажені страви	Розкласти шматочки м'яса в пакети для зберігання в холодильнику або загорнути щільно в плівку	8–12
		Біфштекс	Розрізати на скибочки товщиною 2 см, прокласти між ними фольгу або загорнути щільно в плівку	8–12
		Кубики	Маленькі шматочки	8–12
		Варене м'ясо	Розділити на невеликі порції й помістити в пакети для зберігання в холодильнику	8–12
	Фарш	Без приправ, у пласких пакетах	1–3	
	Субпродукти (шматочки)	Шматочками	1–3	
	Ферментована ковбаса. Саламі	Необхідно запакувати навіть у разі, якщо вона в оригінальній упаковці.	1–3	
	Шинка	Прокласти між нарізаними скибочками фольгу	2–3	
	Птиця й впольовані тварини	Курка та індичка	Загорнути у фольгу	4–6
		Гуска	Загорнути у фольгу (порції не більше 2,5 кг)	4–6
		Качка	Загорнути у фольгу (порції не більше 2,5 кг)	4–6
		Олень, кролик, косуля	Загорнути у фольгу (порції не більше 2,5 кг, кістки необхідно відділити)	6–8
Риба та морепродукти	Свіжа риба (тріска, короп, зубатка)	Після ретельного очищення ззовні й всередині промити й просушити, за необхідності відрізати хвіст і голову.	2	
	Нежирна риба (морський окунь, палтус, камбала)		4–6	
	Жирна риба (скупбрія, макрель, блакитна риба, барабулька, хамса)		2–4	
	Рак		Очистити й розкласти по пакетах	4–6
	Ікра		В оригінальній упаковці, в алюмінієвому або пластиковому контейнері	2–3

«Терміни зберігання, зазначені в таблиці, базуються на умові, що температура зберігання становить -18° С.»

UK

Фрукти й овочі	Підготовка	Найдовший термін зберігання (місяців)
Стручкова квасоля	Промити й порізати на маленькі шматочки, потім опустити в кип'ячу воду на 3 хвилини	10–13
Зелений горошок	Почистити й промити, потім опустити в кип'ячу воду на 2 хвилини	10–12
Капуста	Промити, потім опустити в кип'ячу воду на 1–2 хвилини	6–8
Морква	Промити й порізати на шматочки, потім опустити в кип'ячу воду на 3–4 хвилини	12
Перець	Зрізати ніжку, розділити на дві частини, очистити від насіння, потім опустити в кип'ячу воду на 2–3 хвилини	8–10
Шпинат	Очистити й промити, потім опустити в кип'ячу воду на 2 хвилини	6–9
Цибуля-порей	Порізати, потім опустити в кип'ячу воду на 5 хвилин	6–8
Кольорова капуста	Відділити листя, порізати качан на шматочки, потім опустити в кип'ячу воду з додаванням невеликої кількості лимонного соку на 3–5 хвилин	10–12
Баклажани	Промити й порізати на шматочки розміром 2 см, потім опустити в кип'ячу воду на 4 хвилини	10–12
Гарбуз	Промити й порізати на шматочки розміром 2 см, потім опустити в кип'ячу воду на 2–3 хвилини	8–10
Гриби	Трохи спасерувати в олії й вичавити на них лимон	2–3
Кукурудза	Почистити й розкласти по пакетах у вигляді початків або зерен	12
Яблука й груші	Почистити й порізати на шматочки, потім опустити в кип'ячу воду на 2–3 хвилини	8–10
Абрикос і персик	Розділити на половинки й витягти кісточки	4–6
Суниця й малина	Помити й почистити	8–12
Запечені фрукти	Додати 10 % цукру в контейнер	12
Слива, вишня, кисла вишня	Помити й видалити плодоніжки	8–12

«Терміни зберігання, зазначені в таблиці, базуються на умові, що температура зберігання становить  $-18^{\circ}\text{C}$ .»

Молочні продукти	Підготовка	Найдовший час зберігання (місяців)	Умови зберігання
Сир (окрім сиру фета)	Прокласти фольгою нарізані скибочки	6–8	Можна залишити в оригінальній упаковці на короткий термін зберігання. Для тривалого зберігання необхідно додатково загорнути в алюмінієву або пластикову фольгу.
Масло, маргарин	В оригінальній упаковці	6	В оригінальній упаковці або в пластикових контейнерах

«Терміни зберігання, зазначені в таблиці, базуються на умові, що температура зберігання становить  $-18^{\circ}\text{C}$ .»

«Кількість свіжих продуктів, які можна заморозити протягом певного періоду часу, вказано в паспортній табличці.»

Морозильна камера Настройка	Охолоджувальна камера Настройка	Примітки
-20 °C	4°C	Це значення за замовчуванням, рекомендоване виробником. Це значення рекомендоване за умови, якщо температура навколишнього середовища нижче 30 °C.
-22 або -24 °C	4°C	Ці значення рекомендовані за умови, якщо температура навколишнього середовища вище 30 °C.
Швидке заморожування	4°C	Використовується в разі, якщо потрібно заморозити продукти протягом короткого проміжку часу. Після закінчення цього процесу відновлюються попередні встановлені значення.
-18 °C або нижче	2 °C	Рекомендується використовувати ці значення параметрів у разі, якщо ви вважаєте, що охолоджувальна камера недостатньо охолоджується у зв'язку з високою температурою навколишнього середовища або в разі, якщо дверцята часто відчиняються.

### Детальна інформація про морозильник

Відповідно до стандартів IEC 62552 необхідно, щоб за кімнатної температури 25 °C морозильна камера була здатна заморозити 4,5 кг продуктів харчування до температури -18 °C або нижчої протягом 24 годин із розрахунку на кожних 100 літрів об'єму морозильної камери.

Протягом тривалих періодів часу продукти харчування можуть зберігатися тільки за температури не вище -18 °C.

Можна зберігати продукти свіжими протягом декількох місяців (в низькотемпературному морозильнику за температури не вище -18 °C).

Щоб уникнути часткового розморожування вже заморожених продуктів в камері, харчові продукти, призначені для заморожування, не повинні торкатися таких продуктів.

Зваріть овочі й процідить вологу, що знаходиться в овочах, щоб подовжити їх термін зберігання в замороженому вигляді. Після проціджування помістіть продукти в герметичні упаковки й розмістіть в морозильній камері.

Заморожуванню не підлягають: банани,

помідори, салат, селера, варені яйця, картопля й аналогічні продукти харчування. У разі, якщо ці продукти уражені гниллю, негативного впливу зазнають поживна цінність і смакові якості продуктів. Безсумнівно, що вживання гнилих продуктів загрожує здоров'ю людини.

### Розміщення продуктів харчування

#### Полиці морозильної камери.

Різноманітні заморожені продукти, як-от: м'ясо, риба, морозиво, овочі тощо.

**Полиці холодильної камери.** Продукти харчування в каструлях, тарілки й контейнери з кришками, яйця (в закритих контейнерах).

#### Дверні полиці холодильної камери.

Дрібні й упаковані продукти харчування та напої.

**Контейнер для фруктів і овочів.** Овочі та фрукти.

#### Відділення для свіжих продуктів.

Гастрономічні продукти (готові сніданки, м'ясна продукція з коротким терміном зберігання).

### 5.3 Контейнер для фруктів і овочів з контрольованою вологістю

Завдяки контейнеру з регульованою вологістю фрукти й овочі довше зберігаються в середовищі з ідеальними умовами вологості.

За допомогою системи регулювання вологості, оснащеної перемикачем на 3 положення, розташованим у передній частині контейнера, можна контролювати рівень вологості всередині контейнера залежно від продуктів, які в ньому зберігаються. Якщо зберігаються тільки овочі, рекомендується вибирати режим для овочів, якщо тільки фрукти — режим для фруктів, якщо разом фрукти та овочі — режим для різнорідних продуктів.

Щоб покращити термін зберігання продуктів і отримати вагоміші переваги від використання системи контролю вологості, не рекомендується зберігати овочі й фрукти в пакетах. Якщо залишити овочі у поліетиленових пакетах, вони почнуть дуже швидко загнивати. Зокрема, рекомендується не зберігати в закритих пакетах огірки й броколі. У ситуаціях, коли слід уникати контакту з іншими овочами, використовуйте такі пакувальні матеріали, як папір, який відрізняється певним рівнем проникності, задовільним з точки зору гігієни.

Під час розміщення овочів зважайте на конкретну вагу кожного з видів: важкі й тверді овочі кладіть на дно, а легкі й м'які — зверху.

Не зберігайте фрукти, які виділяють газ з високим вмістом етилену, як наприклад: груші, абрикоси, персики й особливо яблука, в одному контейнері з іншими видами овочів і фруктів. Газоподібний етилен, що виділяють ці фрукти, може викликати прискорене дозрівання й загнивання інших овочів і фруктів впродовж більш короткого проміжку часу.

### 5.4 Холодильна камера для зберігання молочних продуктів

#### Висувний ящик холодильної камери

У висувному ящику холодильної камери можуть досягатися більш низькі температури, як порівняти з охолоджувальним відділенням. Використовуйте цей висувний ящик для зберігання делікатесних продуктів (саламі, ковбас тощо) і молочних продуктів, які потребують більш холодних умов зберігання, або продуктів з м'яса, курки чи риби, призначених для швидкого споживання. У цьому висувному ящику не можна зберігати фрукти й овочі.

### 5.5 Попередження про відкриті дверцята

Система сповіщення про відкриті дверцята вашого холодильника може відрізнятися залежно від моделі.

#### Варіант 1.

Якщо дверцята виробу залишаються відкритими протягом певного часу (60–120 с), лунає звуковий сигнал попередження; залежно від моделі виробу може також відобразитися візуальний сигнал попередження (блимання лампи). Після закриття дверцят пристрою або натискання кнопки на екрані пристрою (за наявності) звуковий сигнал попередження припиняється.

#### Варіант 2.

Якщо дверцята пристрою залишаються відкритими протягом певного періоду часу (60–120 с), лунає звуковий сигнал, що попереджує про відкриті дверцята. Сигналізація про відкриті дверцята запускається поступово. Спочатку запускається звуковий сигнал попередження. Через 4 хвилини, якщо дверцята все ще не закриті, активується візуальне попередження (блимання лампи). Після натискання будь-якої

кнопки на екрані виробу (за наявності) запуск сигналу попередження про відкриті дверцята затримується на певний проміжок часу (60–120 с). Потім процес запускається знову. Після закриття дверцят пристрою сигнал попередження про відкриті дверцята скасовується.

## 5.6 Зона зберігання льоду

### Контейнер для льоду

Відерце для льоду дозволяє легко дістати лід із холодильника.

### Використання відерця для льоду

1. Витягніть відерце для льоду з морозильної камери.
2. Заповніть відерце для льоду водою.
3. Поставте відерце для льоду в морозильну камеру. Лід буде готовий приблизно через дві години.
4. Витягніть відерце для льоду з морозильної камери й злегка нахиліть його над посудиною, яку збираєтеся наповнювати. Лід легко зсиплеться в підготовлений посуд.

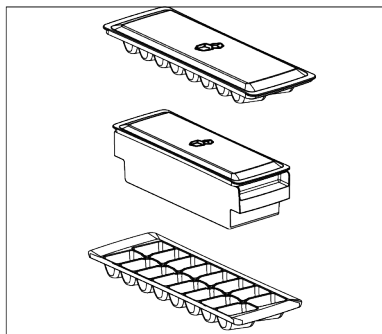

## 5.7 Лоток для яєць

Лоток для яєць можна розташувати на дверній полиці або полиці корпусу. Якщо потрібно розмістити лоток для яєць на полиці корпусу, рекомендується вибирати нижні полиці, які охолоджуються до більш низької температури.

- Забороняється розміщувати лоток для яєць у морозильній камері.

## 6 Технічне обслуговування й очищення

Спочатку прочитайте «Інструкції з техніки безпеки»!

- Від'єднайте прилад від мережі перед його чищенням.
- Пил на вентиляційній решітці на задній панелі виробу слід видаляти (не відкриваючи кришку) принаймні раз на рік. Чищення слід проводити сухою ганчіркою.

### Для продуктів, що містять диспенсер для води/льодогенератор.

- Якщо вода в резервуарі простояла 2-3 тижні, її слід змінити.
- Частини резервуара для води та диспенсера для води не слід мити в посудомийній машині.
- Розчиніть одну чайну ложку харчової соди в півлітрі води. Змочіть цим розчином тканину та ретельно відіжміть її. Протріть внутрішню частину приладу цією тканиною, а потім повністю висушіть його.

- Переконайтеся, що вода не потрапляє в корпус лампи, лінзу світлодіодної лампи, вентиляційні отвори та інші електричні деталі. Ризик ураження електричним струмом та короткого замикання!
- Не відкривайте та не виконуйте очищення, технічне обслуговування чи ремонт електричних компонентів (кришка плати керування, задня кришка компресора (якщо є)) без дозволу. Якщо ваш виріб не має кришки в зоні компресора, категорично не торкайтеся цієї зони та не використовуйте жодних інструментів для контакту з нею. Ризик ураження електричним струмом та травмування!
- Протріть дверцята вологою ганчіркою. Вийміть з виробу весь вміст, включаючи полиці на дверцятах та корпусі. Підніміть полиці дверцят вгору, щоб зняти їх. Після очищення та висихання засуньте полиці назад на місце зверху вниз.

- Ніколи не використовуйте воду або мийні засоби, що містять хлор, для очищення зовнішньої поверхні виробу або хромованих деталей. Хлор викликає іржу на цих типах металевих поверхонь.
- З будь-якої причини не кладіть руки, ноги чи будь-які металеві предмети під виріб або між ним. Защемлення або будь-які гострі краї можуть призвести до травмування.
- Щоб запобігти відшаруванню або деформації відбитків на пластиковій частині, не використовуйте гострі, абразивні інструменти, мило, побутові засоби для чищення, мийні засоби, бензин, поліроль тощо. Для очищення використовуйте м'яку тканину, змочену теплою водою, та висушіть.

#### **Для продуктів без системи No Frost;**

- На задній стінці холодильного відділення утворюватимуться краплі води та шар інею товщиною до пальця. Не очищуйте її та ні в якому разі не наносьте на неї олію чи подібні речовини.
- Використовуйте лише злегка вологу тканину з мікрофібри для очищення зовнішньої поверхні виробу. Губки та інші типи тканин для чищення можуть залишити подряпини.
- Щоб очистити внутрішні поверхні виробу, помийте всі знімні частини м'яким розчином мила, води та харчової соди. Ретельно промийте та повністю висушіть. Уникайте потрапляння води на лампочки та панель керування.
- Будьте обережні, щоб вода не потрапила в корпус лампи та інші електричні деталі.
- Протріть дверцята вологою ганчіркою. Вийміть весь вміст, щоб вийняти полиці дверцят та корпусу. Підніміть полиці дверцят вгору, щоб зняти їх. Після очищення та висихання встановіть їх на місце зверху вниз.
- Ніколи не використовуйте воду або мийні засоби, що містять хлор, для очищення зовнішньої поверхні виробу

або хромованих деталей. Хлор викликає іржу на цих типах металевих поверхонь.

- Щоб запобігти відшаруванню або деформації відбитків на пластиковій частині, не використовуйте гострі, абразивні інструменти, мило, побутові засоби для чищення, мийні засоби, бензин, поліроль тощо. Для очищення використовуйте м'яку тканину, змочену теплою водою, та висушіть.
- У виробках без технології No Frost на задній стінці холодильного відділення утворюватимуться краплі води та шар інею товщиною до пальця. Не очищуйте його та ні в якому разі не наносьте олію чи подібні речовини.
- Використовуйте лише злегка вологу тканину з мікрофібри для очищення зовнішньої поверхні виробу. Губки та інші типи тканин для чищення можуть залишити подряпини.
- Щоб очистити внутрішні поверхні виробу, помийте всі знімні частини м'яким розчином мила, води та харчової соди. Ретельно промийте та повністю висушіть. Уникайте потрапляння води на лампочки та панель керування.
- Не використовуйте оцет, медичний спирт або інші засоби для чищення на спиртовій основі на будь-яких внутрішніх поверхнях.

#### **Зовнішні поверхні з нержавіючої сталі**

Використовуйте неабразивний засіб для чищення нержавіючої сталі та наносьте його м'якою тканиною без ворсу. Для полірування обережно протріть поверхню змоченою водою тканиною з мікрофібри та використовуйте суху полірувальну губку. Завжди слідкуйте за напрямком волокон нержавіючої сталі.

#### **Запобігання неприємним запахам**

У виробництві вашого продукту не використовуються речовини, які можуть спричинити запах. Однак запахи можуть виникати через неправильне зберігання

продуктів харчування та недостатнє очищення внутрішньої поверхні продукту.

- Щоб запобігти цій проблемі, очищайте поверхню водою з харчовою содою кожні 15 днів.
- Зберігайте продукти в герметичних контейнерах, оскільки мікроорганізми, що виділяються з відкритих продуктів, можуть спричиняти неприємні запахи.

- Ніколи не зберігайте у своєму виробі прострочені або зіпсовані продукти.

### **Захист пластикових поверхонь**

Якщо олія потрапила на пластикові поверхні, негайно очистіть їх теплою водою, оскільки олія може пошкодити поверхню.

## **7 Пошук і усунення несправностей**

Спершу прочитайте «Правила техніки безпеки»!

Перед зверненням у службу технічного обслуговування ознайомтеся з наведеним переліком. Це збереже вам час і гроші. Цей перелік включає часті скарги, не пов'язані з дефектами виготовлення чи матеріалів. Певні функції, згадані в цьому переліку, можуть не відноситися до придбаного вами виробу.

Якщо після виконання вказівок у цьому розділі проблема не зникає, зверніться до свого постачальника або в авторизований сервісний центр. Не намагайтеся відремонтувати виріб самостійно.

### **Холодильник не працює.**

- Вилка не повністю вставлена в мережеву розетку. >>> Повністю вставте вилку в розетку.
- Перегорів запобіжник у ланцюгу електроживлення розетки, до якої підключено виріб, або головний запобіжник. >>> Перевірте стан запобіжника.

### **Наявність конденсату на боковій поверхні охолоджувальної камери (в МУЛЬТИ-ЗОНІ, ЗОНІ 3**

### **РЕГУЛЮВАННЯМ ТЕМПЕРАТУРИ ОХОЛОДЖЕННЯ І ФЛЕКСІ-ЗОНІ).**

- Дверцята відкриваються занадто часто. >>> Не відкривайте дверцята виробу занадто часто.
- Навколишнє середовище занадто вологе. >>> Не встановлюйте виріб у вологому середовищі.

- Продукти, що містять рідину, зберігаються в нещільно закритих посудинах. >>> Зберігайте продукти, що містять рідини, в щільно закритих посудинах.
- Дверцята виробу залишаються відкритими. >>> Не тримайте дверцята виробу відкритими протягом тривалого періоду часу.
- Регулятор температури встановлено на дуже низький рівень температури. >>> Встановіть регулятор температури на відповідний рівень температури.

### **Компресор не працює.**

- У разі раптового збою живлення або виймання й повторного вставляння штепсельної вилки тиск газу в системі охолодження виробу не балансується, в результаті чого спрацює термічний захист компресора. Виріб перезапускається приблизно через 6 хвилин. Якщо виріб не перезапускається після цього періоду, зверніться до сервісного центру.
- Активовано режим розморожування. >>> Це нормальне явище в роботі виробу з повністю автоматичним розморожуванням. Процес розморожування виконується періодично.
- Виріб не підключено до електромережі. >>> Переконайтеся, що шнур живлення під'єднано.
- Неправильно налаштована температура. >>> Виберіть правильне значення температури.

- Електроживлення відключено.  
>>> Нормальний режим роботи виробу поновиться після відновлення подачі живлення.

**Шум від роботи холодильника посилюється під час використання.**

- Ефективність роботи виробу може відрізнятись залежно від коливань температури навколишнього середовища. Це нормальне явище, яке не свідчить про несправність.

**Робочий цикл холодильника вмикається занадто часто або на занадто довгий період.**

- Можливо, що розмір нового виробу перевищує розмір попереднього виробу. Вироби більшого розміру вмикаються на довші періоди часу.
- Можливо, що температура в приміщенні занадто висока.  
>>> Зазвичай виріб вмикається на тривалі періоди часу в разі підвищеної кімнатної температури.
- Можливо, виріб нещодавно підключили до електромережі або всередину помістили нові продукти.  
>>> Якщо виріб нещодавно підключили до електромережі або всередину помістили нові продукти, знадобиться більше часу, щоб температура всередині виробу досягла встановленого значення. Це нормальне явище.
- Можливо, у виріб нещодавно помістили велику кількість гарячих продуктів. >>> Не розміщуйте у виробі гарячі продукти.
- Дверцята часто відкривалися або залишалися відкритими протягом тривалого часу. >>> Тепле повітря, що потрапляє всередину, призводить до збільшення тривалості робочого циклу виробу. Не відкривайте дверцята занадто часто.
- Можливо, дверцята морозильника або холодильника прочинені.  
>>> Переконайтеся, що дверцята повністю закриті.

- Можливо, для виробу встановлено занадто низьку температуру.  
>>> Встановіть температуру на більш високий рівень і зачекайте, доки температура всередині виробу досягне встановленого значення.
- Можливо, що ущільнення дверцят холодильника або морозильника є забрудненим, зношеним, зламаним або неправильно встановленим.  
>>> Очистіть або замініть ущільнення. Пошкоджене/розірване ущільнення дверцят призводить до того, що виріб вмикається на довші періоди часу, щоб зберегти поточну температуру.

**Температура в морозильнику дуже низька, але температура в холодильнику є належною.**

- Температуру в морозильній камері встановлено на дуже низький рівень.  
>>> Встановіть температуру в морозильній камері на більш високий рівень і ще раз перевірте наявність проблеми.

**Температура в охолоджувальній камері дуже низька, але температура в морозильнику є належною.**

- Температуру в охолоджувальній камері встановлено на дуже низький рівень. >>> Встановіть температуру в охолоджувальній камері на більш високий рівень і ще раз перевірте наявність проблеми.

**Продукти, що зберігаються у висувних ящиках охолоджувальної камери заморожуються.**

- Температуру в охолоджувальній камері встановлено на дуже низький рівень. >>> Встановіть температуру в охолоджувальній камері на більш високий рівень і ще раз перевірте наявність проблеми.

**Температура в охолоджувальній або морозильній камері надто висока.**

- Температуру в охолоджувальній камері встановлено на дуже високий рівень. >>> Налаштування температури в охолоджувальній камері впливає на температуру в морозильній

камері. Змінивши температуру в охолоджувальній або морозильній камері, зачекайте, доки температура у відповідних частинах досягне достатнього рівня.

- Дверцята часто відкривалися або залишалися відкритими протягом тривалого часу. >>> Не відкривайте дверцята занадто часто.
- Можливо, дверцята прочинені. >>> Повністю закрийте дверцята.
- Можливо, виріб нещодавно підключили до електромережі або всередину помістили нові продукти. >>> Це нормальне явище. Якщо виріб нещодавно підключили до електромережі або всередину помістили нові продукти, знадобиться більше часу, щоб температура всередині виробу досягла встановленого значення.
- Можливо, у виріб нещодавно помістили велику кількість гарячих продуктів. >>> Не розміщуйте у виробі гарячі продукти.

### **Вібрація або шум.**

- Поверхня, де встановлено виріб, неплоска або неміцна. >>> Якщо виріб вібрає і одночасно повільно переміщується, відрегулюйте ніжки, щоб вирівняти виріб. Також переконайтеся, що поверхня, де встановлено виріб, є достатньо міцною, щоб його витримати.
- Будь-які предмети, розміщені на виробі, можуть створювати шум. >>> Заберіть усі предмети, розміщені на виробі.
- Виріб видає шум, спричинений течією рідини, розпиленням тощо.
- У режимах роботи виробу задіяні потоки рідини й газу. >>> Це нормальне явище, яке не свідчить про несправність.

### **3 виробу чути звук поривів вітру.**

- В процесі охолодження виробу використовується вентилятор. Це нормальне явище, яке не свідчить про несправність.

### **На внутрішніх стінках виробу накопичується конденсат.**

- Спекотна або волога погода збільшує об'єм льоду і конденсату, що утворюються в процесі роботи. Це нормальне явище, яке не свідчить про несправність.
- Дверцята часто відкривалися або залишалися відкритими протягом тривалого часу. >>> Не відкривайте дверцята занадто часто і не забувайте закривати дверцята після їх відкриття.
- Можливо, дверцята прочинені. >>> Повністю закрийте дверцята.

### **На зовнішній частині виробу або між дверцятами накопичується конденсат.**

- У навколишньому середовищі може накопичуватися волога, це цілком нормальне явище у вологу погоду. >>> Конденсат зникає після того, як рівень вологості знижується.

### **Всередині утворюється неприємний запах.**

- Виріб не очищується на регулярній основі. >>> Регулярно очищуйте внутрішній простір за допомогою губки, теплої і газованої води.
- Деякі посудини й пакувальні матеріали можуть спричиняти запах. >>> Використовуйте посудини й пакувальні матеріали без запаху.
- Продукти були розміщені в нещільно закритих посудинах. >>> Зберігайте продукти в щільно закритих посудинах. Зберігання продуктів у нещільно закритих посудинах може сприяти поширенню мікроорганізмів і виникненню неприємного запаху.
- Заберіть із виробу всі прострочені або зіпсовані продукти.

### **Дверцята не зачиняються.**

- Можливо, упаковка продуктів перешкоджає закриттю дверцят. >>> Перемістіть будь-які предмети, що перешкоджають закриттю дверцят.

- Виріб не стоїть у повністю вертикальному положенні в місті встановлення. >>> Відрегулюйте ніжки, щоб вирівняти положення виробу відносно поверхні встановлення.
- Поверхня, де встановлено виріб, неплоска або неміцна.  
>>> Переконайтеся, що поверхня, де встановлено виріб, плоска й достатньо міцна, щоб витримати виріб.

#### **Застряг контейнер для фруктів і овочів.**

- Продукти харчування можуть стикатися з верхньою частиною висувного ящика. >>> Упорядкуйте продукти харчування у висувному ящику.

#### **Температура на поверхні виробу.**

- Під час роботи виробу можуть спостерігатися високі температури між двома дверцятами, на бічних панелях і на задній гриль-зоні. Це нормальне явище, тому немає необхідності в сервісному обслуговуванні.

#### **Вентилятор продовжує працювати після відчинення дверцят.**

- Вентилятор може продовжувати працювати після відчинення дверцят морозильника.

Якщо після виконання вказівок у цьому розділі проблема не зникає, зверніться до свого постачальника або в авторизований сервісний центр. Не намагайтеся відремонтувати виріб самостійно. Це нормальне явище.

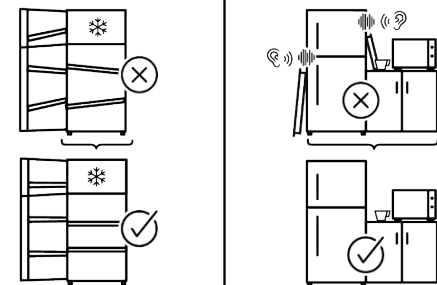
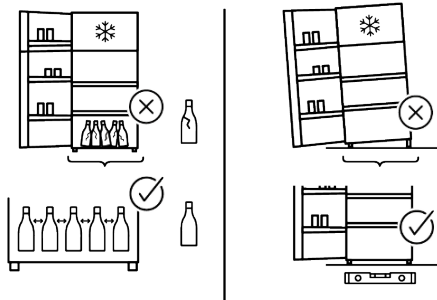
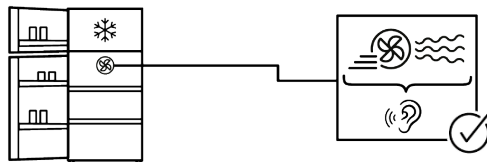
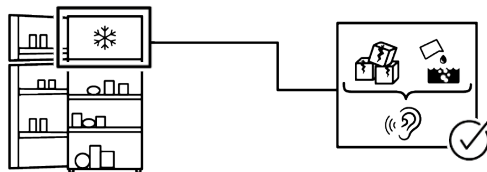
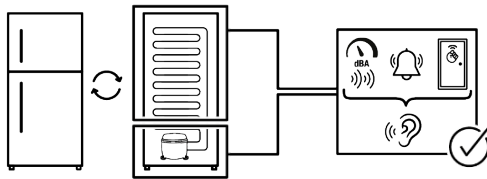

## ВІДМОВА ВІД ВІДПОВІДАЛЬНОСТІ

Деякі (звичайні) несправності можуть належним чином усуватися кінцевим користувачем, не спричиняючи будь-яких проблем з безпекою або загроз небезпечного використання за умови, що вони виконуються в межах і відповідно до нижченаведених інструкцій (див. розділ «Самостійний ремонт»).

Отже, щоб уникнути проблем із безпекою (якщо інше не дозволено в розділі «Самостійний ремонт» нижче), ремонт слід доручати зареєстрованим фахівцям із ремонту обладнання. Зареєстрований фахівець із ремонту обладнання — це фахівець із ремонту обладнання, якому виробник надав доступ до інструкцій і списку запасних частин до цього виробу згідно методикам, описаним у законодавчих актах відповідно до Директиви 2009/125/ЄС.

**За такої умови лише фахівець сервісного центру (тобто авторизований фахівець із ремонту обладнання), з яким ви можете зв'язатися за номером телефону, вказаним у посібнику користувача/ гарантійному талоні, або через свого авторизованого дилера, має право надавати послуги згідно з умовами гарантії. Тому майте на увазі: ремонт, який здійснюється фахівцями з ремонту обладнання (не авторизованими Whirlpool), призводить до втрати гарантії.**  
**Самостійний ремонт**

Кінцевий користувач може самостійно ремонтувати виключно такі запасні частини: дверні ручки, дверні петлі, лотки, кошики та дверні прокладки (оновлений список станом на 1 березня 2021 р. також розміщений на сайті: <https://parts-selfservice.europeanappliances.com>).

Крім того, щоб забезпечити експлуатаційну безпеку виробу та запобігти ризику серйозних травм, згаданий самостійний ремонт слід виконувати, дотримуючись інструкцій

щодо самостійного ремонту, наведених у посібнику користувача або розміщених на сайті: <https://parts-selfservice.europeanappliances.com>. Щоб забезпечити власну безпеку, вимикайте виріб, перш ніж намагатися ремонтувати його самостійно.

Якщо кінцеві користувачі здійснюють ремонт і спроби ремонту частин, які не містяться в такому списку, та/або не дотримуються інструкцій щодо самостійного ремонту, наведених у посібниках користувача або розміщених на сайті: <https://parts-selfservice.europeanappliances.com>, це може спричинити проблеми з безпекою, не пов'язані з Whirlpool, і призведе до втрати гарантії на виріб.

Тому настійно рекомендується, щоб кінцеві користувачі утримувалися від спроб ремонту частин, які не містяться в згаданому списку запасних частин, звертаючись у таких випадках до авторизованих або зареєстрованих фахівців з ремонту обладнання. Натомість, такі спроби кінцевих користувачів можуть спричинити проблеми з безпекою та пошкодити виріб, а згодом призвести до пожежі, затоплення, ураження електричним струмом і серйозних травм.

Зокрема, але не обмежуючись цим, ремонт нижченаведених частин слід доручати авторизованим або зареєстрованим фахівцям із ремонту обладнання: компресор, контур охолодження, головна плата, плата інвертора, плата індикації тощо. Якщо кінцеві користувачі не дотримуються вищезазначеного, виробник/продавець не несе відповідальності в будь-якому випадку. Наявність запчастин для придбаного холодильника становить 10 років. Протягом цього періоду будуть доступні оригінальні запчастини, необхідні для належної роботи холодильника.

Мінімальний гарантійний термін на придбаний вами холодильник становить 24 місяці.

Цей виріб оснащено джерелом освітлення класу енергоспоживання «G».

Щоб замінити джерело освітлення в цьому виробі, слід звертатися виключно до професійного фахівця з ремонту обладнання.