

Gebrauchsanweisung
Instructions for use
Mode d'emploi
Gebruiksaanwijzing
Istruzioni per l'uso



Brugsanvisning
Bruksanvisning
Käyttöohje
Manual de utilização
Instrucciones para el uso



Οδηγίες Χρήσης
Instrukcje użytkowania
Használati utasítás
Инструкция за употреба



Návod k použití
Návod na použitie
Instrucțiuni de utilizare
Инструкции по эксплуатации

The Whirlpool logo, featuring a stylized swirl above the word "Whirlpool" in a bold, sans-serif font.

SENSING THE DIFFERENCE

Magnetron

GEBRUIKSAANWIJZING

Model: MWO 625 SL

Lees deze aanwijzingen aandachtig door voordat u uw magnetron in gebruik neemt, en bewaar ze op een veilige plaats.

Het opvolgen van deze aanwijzingen garandeert vele jaren van gebruik zonder storingen.

BEWAAR DEZE AANWIJZINGEN ZORGVULDIG

VOORZORGSMAATREGELEN OM BLOOTSTELLING AAN OVERMATIGE ENERGIE VAN MICROGOLVEN TE VOORKOMEN

(a) Laat de oven niet werken als de deur open staat, dit kan leiden tot schadelijke blootstelling aan microgolven. Het is belangrijk de veiligheidsvergrendeling niet te beschadigen of ermee te knoeien.

(b) Stop geen voorwerpen tussen de voorkant van de oven en de ovendeur en zorg ervoor dat er geen vuilophopingen of resten van reinigingsmiddel achterblijven op de pakkingen.

(c) **WAARSCHUWING:** Als de pakkingen van de deur beschadigd zijn, mag de oven niet gebruikt worden tot hij is gerepareerd door een erkende monteur.

ADDENDUM

Als het apparaat niet goed wordt schoongehouden, kan dit tot aantasting van het ovenoppervlak leiden, hetgeen de levensduur van het apparaat kan verkorten en mogelijk tot gevaarlijke situaties kan leiden.

Model:	MWO 625 SL
Netspanning:	230V~ 50Hz
Nominaal ingangsvermogen (Magnetron):	1450 W
Nominaal uitgangsvermogen (Magnetron):	900 W
Inhoud van de oven:	25 liter
Doorsnede draaiplateau:	Ø 270 mm
Afmetingen buitenkant:	485 x 410 x 292.5 mm
Netto gewicht:	Ongeveer 12,88 kg

BELANGRIJKE VEILIGHEIDSINSTRUCTIES WAARSCHUWING

Om het risico op brand, elektrische schokken, letsel aan personen of blootstelling aan microgolven tijdens het gebruik van de oven te voorkomen dient u de volgende elementaire voorzorgsmaatregelen in acht te nemen:

1. Waarschuwing: Vloeistoffen of levensmiddelen mogen niet opgewarmd worden in afgesloten houders want deze kunnen ontploffen.
2. Waarschuwing: Het is gevaarlijk voor iedereen behalve erkende technici om onderhoudswerkzaamheden of reparaties uit te voeren waarbij beschermkappen moeten worden verwijderd die bescherming bieden tegen blootstelling aan de energie van microgolven.
3. Dit apparaat mag gebruikt worden door kinderen van 8 jaar en ouder en personen met beperkte lichamelijke, zintuiglijke of verstandelijke vermogens of gebrek aan ervaring met en kennis over het gebruik, mits zij onder toezicht staan of aanwijzingen over het veilige gebruik hebben gekregen en de hiermee verbonden gevaren begrijpen. Kinderen mogen niet met het apparaat spelen. Reiniging en onderhoud mogen niet uitgevoerd worden door kinderen tenzij zij ouder zijn dan 8 jaar en in de gaten worden gehouden.
4. Houd het apparaat en het netsnoer buiten het bereik van kinderen die jonger zijn dan 8 jaar.
5. Gebruik alleen keukengerei dat geschikt is voor gebruik in magnetrons (zie pagina 12).
6. De oven moet regelmatig worden schoongemaakt en etensresten moeten verwijderd worden.
7. Lees het volgende zorgvuldig en volg het op:
**'VOORZORGSMAATREGELEN OM BLOOTSTELLING
AAN OVERMATIGE ENERGIE VAN MICROGOLVEN TE
VOORKOMEN'**.

8. Houd, bij het verwarmen van levensmiddelen in kunststof of papieren houders, de oven in de gaten in verband met de mogelijkheid van in brand vliegen.

9. Als er rookvorming is, schakel het apparaat dan uit of trek de stekker uit het stopcontact en houd de deur gesloten om de vlammen te verstikken.

10. Laat het voedsel niet overgaan worden.

11. Gebruik de ovenruimte niet als opslagruimte.

Bewaar geen levensmiddelen zoals brood, koekjes, enz. in de oven.

12. Verwijder metalen bindstrips en dergelijke van papieren en plastic zakken, voordat u deze in de oven plaatst.

13. Installeer deze oven uitsluitend volgens de bijgeleverde installatie-aanwijzingen.

14. Eieren in de schaal en hard gekookte eieren mogen niet in de magnetron worden opgewarmd aangezien ze kunnen ontploffen, ook na afloop van de verwarming met microgolven.

15. Dit apparaat is bedoeld voor huishoudelijk gebruik en voor toepassingen in omgevingen als:

- personeelskeukens in winkels, kantoren en andere werkomgevingen;
- door gasten in hotels, motels en andere commerciële omgevingen;
- logeerboerderijen;
- bed and breakfast-locaties.

16. Als het netsnoer beschadigd is, moet het vervangen worden door de fabrikant, een servicevertegenwoordiger of gekwalificeerd personeel om risico's te voorkomen.

17. Plaats of gebruik dit apparaat niet buiten.

18. Gebruik deze oven niet in de buurt van water, in een vochtige

kelder of in de buurt van een zwembad.

19. De temperatuur van de toegankelijke oppervlakken kan tijdens de werking erg hoog worden. De buitenoppervlakken kunnen tijdens het gebruik erg heet worden. Houd het netsnoer uit de buurt van het hete oppervlak en dek de ventilatieopeningen van de oven niet af.

20. Laat het netsnoer niet over de rand van het werkblad hangen.

21. Als de oven niet goed wordt schoongehouden, kan dit tot aantasting van het ovenoppervlak leiden, hetgeen de levensduur van het apparaat kan verkorten en mogelijk tot gevaarlijke situaties kan leiden.

22. De inhoud van zuigflessen en -potjes moet doorgeroerd of geschud worden en de temperatuur moet gecontroleerd worden voordat u deze serveert, om brandwonden te voorkomen.

23. Dranken die opgewarmd worden met microgolven kunnen, nadat ze verwarmd zijn, toch nog gaan koken, daarom moet u voorzichtig zijn met het hanteren van de houder.

24. Dit apparaat is niet bedoeld voor gebruik door personen (waaronder kinderen) met beperkte lichamelijke, zintuiglijke of verstandelijke vermogens, of met gebrek aan ervaring en kennis, tenzij er toezicht is of instructies zijn gegeven over het gebruik van het apparaat door een persoon die verantwoordelijk is voor hun veiligheid.

25. Houd kinderen in de gaten om er zeker van te zijn dat ze niet met het apparaat gaan spelen.

26. Het apparaat is niet geschikt voor inwerkingstelling met een externe timer of afzonderlijk systeem met afstandsbediening.

27. Toegankelijke delen van het apparaat kunnen tijdens het gebruik heet worden. Houd jonge kinderen uit de buurt.

28. Gebruik geen stoomreinigers.

29. Tijdens het gebruik wordt het apparaat heet. Wees voorzichtig

met het aanraken van de verwarmingselementen in de oven.

30. Maak uitsluitend gebruik van de temperatuursonde die aanbevolen is voor deze oven (alleen voor ovens met de mogelijkheid voor gebruik van een meetsonde voor temperatuur.)

31. **WAARSCHUWING:** Het apparaat en de toegankelijke delen ervan kunnen tijdens het gebruik heet worden. Wees voorzichtig om de verwarmingselementen niet aan te raken. Kinderen jonger dan 8 jaar moeten uit de buurt van het apparaat worden gehouden, tenzij er voortdurend toezicht is.

32. De magnetron mag niet in werking gesteld worden als de deur open staat. (bij ovens met een versierde deur.)

33. De achterkant van het apparaat moet tegen een wand geplaatst worden.

34. De magnetron mag niet in een kast geplaatst worden.

LEES DEZE AANWIJZINGEN ZORGVULDIG DOOR EN BEWAAR ZE VOOR RAADPLEGING IN DE TOEKOMST

Aardingsinstallatie ter voorkoming van het risico op letsel aan personen

GEVAAR

Gevaar van een elektrische schok! Het aanraken van sommige interne onderdelen kan leiden tot ernstig persoonlijk letsel of zelfs de dood. Haal het apparaat niet uit elkaar.

WAARSCHUWING

Gevaar van een elektrische schok. Onjuiste aarding van het apparaat kan leiden tot een elektrische schok.

Steek de stekker niet in het stopcontact voordat het apparaat goed geïnstalleerd en geaard is.

Dit apparaat moet geaard worden. In het geval van elektrische kortsluiting, zorgt de aarding voor het omleiden van de elektrische stroom waardoor het risico op een elektrische schok beperkt wordt.

Dit apparaat is voorzien van een snoer met een aardedraad en aardestekker. De stekker moet in een goed geïnstalleerd en geaard stopcontact worden gestoken.

Raadpleeg een gekwalificeerd elektricien of een

onderhoudsmonteur als u de aardingsinstructies niet begrijpt of als u twijfelt of het apparaat goed is geaard.

Als het gebruik van een verlengsnoer noodzakelijk is, gebruik dan uitsluitend een 3-aderig verlengsnoer.

1. Het apparaat is voorzien van een kort netsnoer om de risico's te beperken die voortkomen uit het in de knoop raken van een langer snoer of het erover struikelen. Als u gebruik maakt van een lang snoer of verlengsnoer:

1) Het op het snoer of verlengsnoer vermelde nominale elektrische vermogen moet minstens zo groot zijn als het nominale elektrische vermogen van het apparaat.

2) Het verlengsnoer moet van het 3-aderige gearde type zijn.

3) Het lange snoer moet zodanig worden geplaatst dat het niet over het werkblad kan bungelen, dat kinderen er niet aan kunnen trekken en dat u er niet over kunt struikelen

REINIGING

Controleer of de stekker uit het stopcontact is gehaald.

1. Maak de binnenkant van de oven na gebruik schoon met een vochtige doek.
2. Maak de accessoires schoon met een sopje.
3. Het deurframe, de pakkingen en de delen ernaast moeten zorgvuldig worden schoongemaakt met een vochtige doek.
4. Gebruik geen agressieve reinigingsmiddelen of scherpe metalen schrapers om het glas van de ovendeur schoon te maken aangezien deze krassen kunnen veroorzaken waardoor het glas zou kunnen barsten.
5. Reinigingstip—Om de binnenwanden van de oven die in aanraking kunnen komen met het voedsel schoon te maken: leg een halve citroen in een kommetje, voeg 300 ml water toe en verwarm de oven op 100% magnetronvermogen gedurende 10 minuten. Droog de wanden af met een zachte, droge doek.

KOOKGEREI VOORZICHTIG

Gevaar van persoonlijk letsel

Het is gevaarlijk voor iedereen behalve een competente persoon om onderhoudswerkzaamheden of reparaties uit te voeren waarbij beschermkappen moeten worden verwijderd die bescherming bieden tegen blootstelling aan de energie van microgolven.

Er kan niet-metalen kookgerei zijn dat onveilig is voor gebruik in een magnetron. Als u twijfelt, kunt u het kookgerei testen volgens onderstaande procedure.

Test keukengerei:

1. Vul een magnetronbestendige houder met 1 kopje koud water (250 ml) samen met het betreffende keukengerei.
2. Stel de magnetron in werking op maximaal vermogen gedurende 1 minuut.
3. Raak het keukengerei voorzichtig aan. Als het keukengerei warm aanvoelt, gebruik het dan niet in de magnetron.
4. **Overschrijd de tijd van 1 minuut niet.**

Materialen die u kunt gebruiken in een magnetron

Kookgerei	Opmerkingen
Aluminiumfolie	Alleen om levensmiddelen af te dekken. Kleine stukjes kunnen gebruikt worden om dunne gedeeltes van vlees of gevogelte af te dekken om te voorkomen dat ze te gaar worden. Als de folie te dicht bij de wanden van de oven komt kunnen er vonken ontstaan. De folie moet op een afstand van minstens 2,5 cm van de wanden van de oven blijven.
Bruiningsschaal	Volg de aanwijzingen van de fabrikant op. De bodem van de bruiningsschaal moet op een afstand van minstens 5 mm boven het draaiplateau geplaatst worden. Onjuist gebruik kan leiden tot het breken van het draaiplateau.
Serviesgoed	Alleen magnetronbestendig servies. Volg de aanwijzingen van de fabrikant op. Gebruik geen borden met barsten of scheuren.
Glazen potten	Verwijder altijd het deksel. Gebruik deze alleen om het voedsel tot warm te verhitten. De meeste glazen potten zijn niet hittebestendig en kunnen breken.
Glaswerk	Alleen hittebestendig glaswerk dat geschikt is voor gebruik in een oven. Verzeker u ervan dat het geen metalen delen bevat. Gebruik geen borden met barsten of scheuren.
Bereidingszakken	Volg de aanwijzingen van de fabrikant op. Sluit de zakken niet af met metalen strips. Maak openingen zodat de stoom kan ontsnappen.
Papieren borden en kopjes	Alleen gebruiken voor kortstondige bereiding/opwarming. Laat de oven niet onbeheerd achter wanneer hij in werking is.
Papieren handdoeken	Gebruiken om voedsel dat opgewarmd wordt af te dekken en vet te absorberen. Alleen gebruiken als u er zelf bij blijft staan en alleen voor korte bereidingen.
Bakpapier	Te gebruiken als deksel om spatten te voorkomen of bij het stomen.
Kunststof	Alleen magnetronbestendig servies. Volg de aanwijzingen van de fabrikant op. Dient een merkteken te hebben "Veilig voor gebruik in de magnetron". Sommige kunststof houders worden zacht als het voedsel dat erin zit heet wordt. "Braadzakken" en gesloten plastic zakken moeten open gesneden worden, zoals vermeld op de verpakking.
Plastic folie	Alleen magnetronbestendige folie. Te gebruiken om het voedsel af te dekken tijdens de bereiding om het vocht vast te houden. Laat het plastic folie niet in aanraking komen met het voedsel.
Thermometers	Alleen magnetronbestendige (vlees- en gebakthermometers).
Waspapier	Te gebruiken als afdekking om spatten te voorkomen of vocht vast te houden.

Materialen die u beter niet kunt gebruiken in de magnetron

Kookgerei	Opmerkingen
Aluminium doosjes	Kan vonken veroorzaken. Breng het voedsel over op een magnetronbestendig bord.
Kartonnen doosje met metalen handgreep	Kan vonken veroorzaken. Breng het voedsel over op een magnetronbestendig bord.
Metalen kookgerei of kookgerei met een metalen rand	Metaal houdt de microgolven tegen. De metalen rand kan vonken veroorzaken.
Metalen bindstrips	Kunnen vonken veroorzaken en brand in de oven veroorzaken.
Papieren zakken	Kunnen brand in de oven veroorzaken.
Schuimplastic	Schuimplastic kan smelten of de vloeibare inhoud besmetten als het blootgesteld wordt aan hoge temperaturen.
Hout	Hout droogt uit als het in de magnetron gebruikt wordt en kan splijten of barsten.

HET INSTALLEREN VAN UW OVEN

Namen van de onderdelen van de oven en de accessoires

Uw oven wordt geleverd met de volgende accessoires:

Glazen plateau	1
Draaiplateau met ring	1
Gebruiksaanwijzing	1

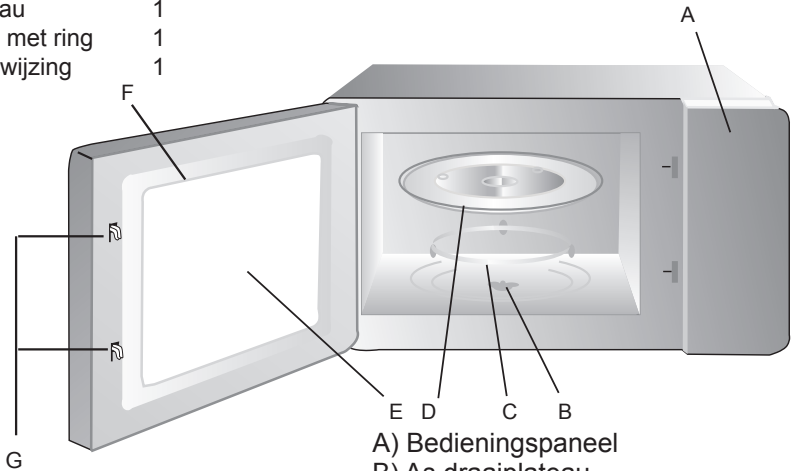

- A) Bedieningspaneel
- B) As draaiplateau
- C) Draaiplateau met ring
- D) Glazen plateau
- E) Kijkvenster
- F) Deursamenstel
- G) Veiligheidsvergrendelingsysteem

Installatie van het draaiplateau

Kookplaat (onderkant)

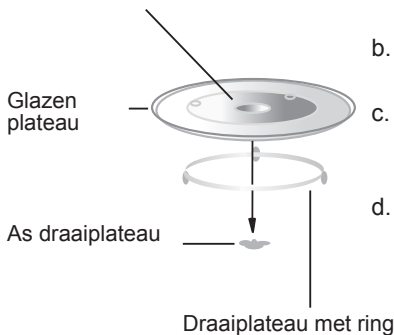

- a. Plaats het glazen plateau nooit ondersteboven. Het glazen draaiplateau mag nooit belemmerd worden.
- b. Tijdens de bereiding moeten het glazen plateau en het draaiplateau altijd gebruikt worden.
- c. Alle levensmiddelen en schalen met levensmiddelen moeten voor de bereiding altijd op het glazen plateau geplaatst worden.
- d. Als het glazen plateau of het draaiplateau barsten of breuken vertonen, moet u contact opnemen met het call center voor assistentie.

Installatie op een werkblad

Verwijder alle verpakkingsmateriaal en accessoires. Controleer of de oven beschadigd is en of de deur goed sluit. Installeer de oven niet als hij beschadigd is.

Kast: Verwijder alle beschermende folie van het oppervlak van de buitenkant van de magnetron. **Verwijder het lichtbruine kunststof deksel dat bevestigd is aan de ovenruimte om de magnetron te beschermen niet.**

Installatie

1. Kies een plat oppervlak dat voldoende ruimte biedt voor de luchtinlaat- en uitlaatopeningen.

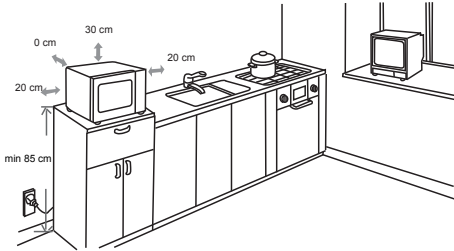

(1) De minimale installatiehoogte is 85 cm.

(2) De achterkant van het apparaat moet tegen een wand geplaatst worden.

Laat minstens 30 cm ruimte vrij boven de oven, een minimale ruimte van 20 cm is vereist tussen de oven en aangrenzende wanden.

(3) Verwijder de pootjes op de onderkant van de oven niet.

(4) Het blokkeren van de luchtinlaat- en/of uitlaatopeningen kan leiden tot schade aan de oven.

(5) Zet de oven zo ver mogelijk uit de buurt van radio's en televisietoestellen. De werking van de magnetronoven kan de ontvangst van radio- of televisiesignalen verstoren.

2. Steek de stekker van de oven in een standaard stopcontact. Verzeker u ervan dat de spanning die vermeld is op het typeplaatje overeenkomt met de netspanning in uw woning.

WAARSCHUWING: Installeer de oven niet boven een kookplaat of een andere warmtegenererend apparaat. Als de oven boven een warmtebron geïnstalleerd wordt, kan dit leiden tot beschadiging van de oven en komt de garantie te vervallen.

Het toegankelijke oppervlak kan tijdens de werking heet worden.



BEDIENING

Bedieningspaneel en mogelijkheden

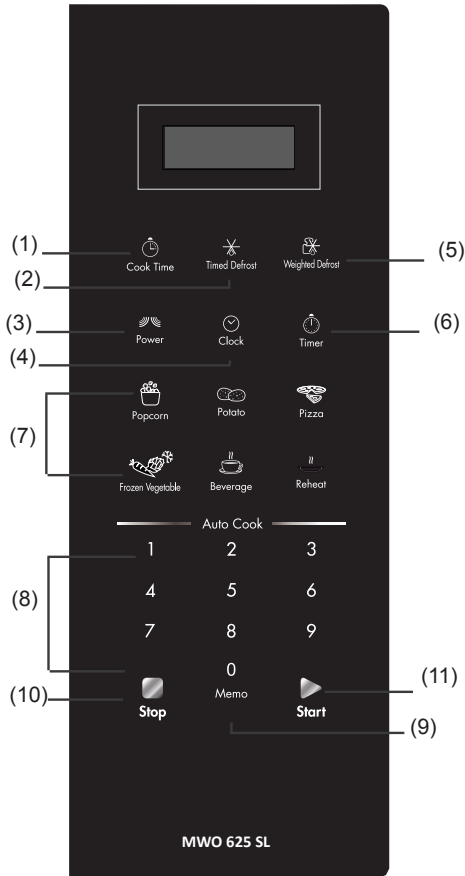

(1) Bereidingstijd

(2) Ontdooien met timer

(3) Vermogen

(4) Klok

(5) Gewicht te ontdooien voedsel

(6) Timer

(7) Automenu: Popcorn, Aardappelen, Pizza, Diepvriesgroente, Dranken, Opwarmen

(8) Aantal toetsen: 0-9

(9) Geheugenfunctie

(10) **Stop**: wist alle eerdere instellingen die gekozen waren voor het begin van de bereiding. Tijdens de bereiding: eenmaal indrukken om de oven te stoppen; tweemaal indrukken om alle ingevoerde gegevens te wissen.

(11) **Start**



BEDIENING

1. Vermogen

Er zijn 11 vermogensniveaus beschikbaar.

Niveau	10	9	8	7	6	5	4	3	2	1	0
Vermogen	100%	90%	80%	70%	60%	50%	40%	30%	20%	10%	0%
Display	PL10	PL9	PL8	PL7	PL6	PL5	PL4	PL3	PL2	PL1	PL0



2. Instellen klok

- (1) Druk op , "00:00" wordt weergegeven.
- (2) Druk op de numerieke toetsen en voer het huidige tijdstip in. Bijvoorbeeld, het is nu 12:10, druk achtereenvolgens op "1, 2, 1, 0".
- (3) Druk op  om het instellen van de klok af te sluiten. "." gaat knipperen, en het tijdstip wordt verlicht.
- (4) Als de ingevoerde nummers niet tussen 1:00–12:59 liggen, is de instelling ongeldig tot de geldige nummers ingevoerd zijn.



Opmerking: (1) Als, tijdens het instellen van de klok, op de knop  gedrukt wordt of als er gedurende 1 minuut geen enkele handeling verricht wordt, keert de oven automatisch terug naar de vorige instelling.
(2) Als de klok opnieuw moet worden ingesteld, stap 1 tot en met 3 herhalen.



3. Kookwekker

- (1) Druk op , "00:00" gaat knipperen.
- (2) Druk op de numerieke toetsen en voer de tijd voor de timer in. (De maximale bereidingstijd is 99 minuten en 99 seconden.)
- (3) Druk op  om de instelling te bevestigen.
- (4) Wanneer de voor de timer ingestelde tijd is verstreken, klinkt de zoemer 5 keer.
Als de klok is ingesteld (12-uurs weergave), wordt op het display het huidige tijdstip in leds weergegeven.



Opmerking: 1) De tijd van de kookwekker verschilt van de 12-uurs weergave. De kookwekker is een timer.
2) Wanneer de kookwekker in werking is, kan er geen enkel programma worden ingesteld.
Druk op  om de functie kookwekker te annuleren.

4. Bereiding met de magnetron

- (1) Druk eenmaal op , op het display wordt "00:00" weergegeven.
- (2) Druk op de numerieke toetsen om de bereidingstijd in te stellen; de maximale bereidingstijd is 99 minuten en 99 seconden.
- (3) Druk eenmaal op , op het display wordt "PL10" weergegeven. Het standaardvermogen is 100%. Door het indrukken van de numerieke toetsen kunt u het vermogensniveau veranderen.
- (4) Druk op  om de bereiding te starten.



Voorbeeld: om het voedsel te bereiden op 50% magnetronvermogen gedurende 15 minuten.

a. Druk eenmaal op . "00:00" wordt weergegeven.



b. Druk achtereenvolgens op "1", "5", "0", "0".

c. Druk eenmaal op , druk vervolgens op "5" om 50% magnetronvermogen te selecteren.

d. Druk op  om de bereiding te starten.

Opmerking: 1) Als tijdens de bereiding op de knop  wordt gedrukt, of als er binnen 1 minuut geen enkele handeling wordt verricht, keert de oven automatisch terug naar de vorige instelling.

2) Als "PL0" geselecteerd is, werkt de oven alleen met de ventilator zonder vermogen.

3) Tijdens de bereiding met de magnetron, kunt u op  drukken om het gewenste vermogen te kiezen. Na het indrukken van , gaat het huidige vermogen gedurende 3 seconden knipperen, nu kunt u een numerieke toets indrukken om het vermogen te veranderen. De oven zal de resterende tijd op het geselecteerde vermogen werken.

5. Snelle bereiding

(1) In de wachtstatus kan de bereiding op 100% vermogen gestart worden door het selecteren van een bereidingstijd van 1 tot 6 minuten door op de numerieke toetsen 1 tot 6 te drukken. Druk op  om de bereidingstijd te verlengen; de maximale bereidingstijd is 99 minuten en 99 seconden.

(2) In de wachtstatus kan de bereiding op 100% vermogen gestart worden door het selecteren van een bereidingstijd van 30 seconden gestart worden door op  te drukken. Elke keer als deze knop wordt ingedrukt, wordt de bereidingstijd met 30 seconden verlengd, de maximale bereidingstijd is 99 minuten en 99 seconden

Opmerking: tijdens de bereiding het ontdooien met timer met de magnetron, kan de tijdsduur verlengd worden door op de toets  te drukken.

8. Gewicht te ontdooien voedsel

(1) Druk op , de led geeft "dEF1" weer.



(2) Druk op de numerieke toetsen om het gewicht van het voedsel dat ontdooit moet worden in te voeren. Het gewicht dat ingevoerd kan worden ligt tussen 100~2000 g.

(3) Als het ingevoerde gewicht niet tussen 100~2000 g ligt, is het ingevoerde gegeven ongeldig.

(4) Druk op  om het ontdooien te starten, de resterende bereidingstijd wordt weergegeven.

9. Ontdooien met timer

(1) Druk op , de led geeft "dEF2" weer. weergegeven.





(2) Druk op de numerieke toetsen om de ontdooitijd in te voeren. Het effectieve tijdbereik is 0:01~99:99.

(3) Het standaard magnetronvermogen is vermogensniveau 3. Als u het vermogensniveau wilt veranderen, drukt u eenmaal op , op het display wordt "PL 3" weergegeven, druk vervolgens op de numerieke toets van het door u gewenste vermogensniveau.

(4) Druk op  om het ontdooien te starten. De resterende bereidingstijd wordt weergegeven.

8. POPCORN

- a) Druk herhaaldelijk op  tot het door u gewenste nummer op het display verschijnt, "50", "100" gram worden achtereenvolgens weergegeven.

Druk, bijvoorbeeld, eenmaal op , "50" verschijnt.

- b) Druk op  om te bereiden, de zoemer klinkt eenmaal. Na afloop van de bereiding, klinkt de zoemer vijfmaal en keert de oven terug in de wachtstatus.

Belangrijke informatie over de Popcorn-functie van de magnetron:

1. Bij de keuze van 85-100 g popcorn, wordt geadviseerd elke hoek van de zak om te vouwen voordat u de bereiding start. Zie de afbeelding aan de rechterkant.

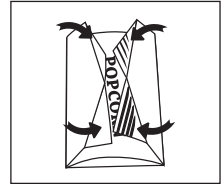

2. Als/Wanneer de zak met popcorn uitzet en niet langer meer goed draait, eenmaal op de toets  drukken en de deur van de oven openen en de zak zodanig neerleggen dat een gelijkmatige bereiding gegarandeerd wordt.

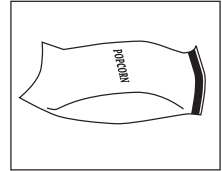

9. AARDAPPELEN

- a) Druk herhaaldelijk op "**AARDAPPELEN**" tot het door u gewenste nummer op het display verschijnt, "1", "2", "3" worden achtereenvolgens weergegeven.

INSTELLING "1": 1 aardappel (ongeveer 230 gram)

INSTELLING "2": 2 aardappelen (ongeveer 460 gram)

INSTELLING "3": 3 aardappelen (ongeveer 690 gram)

Bijvoorbeeld, druk eenmaal op , "1" verschijnt.

- b) Druk op  om te bereiden, de zoemer klinkt eenmaal. Na afloop van de bereiding, klinkt de zoemer vijfmaal en keert de oven terug in de wachtstatus.

10. DIEPVRIESGROENTE

- a) Druk herhaaldelijk op  tot het door u gewenste nummer op het display verschijnt, "150", "350", "500" gram worden achtereenvolgens weergegeven.

Druk, bijvoorbeeld, eenmaal op , "150" verschijnt.

- b) Druk op  om te bereiden, de zoemer klinkt eenmaal. Na afloop van de bereiding, klinkt de zoemer vijfmaal en keert de oven terug in de wachtstatus.

11. DRANKEN

a) Druk herhaaldelijk op  tot het door u gewenste nummer op het display verschijnt, "1", "2", "3" kopjes worden achtereenvolgens weergegeven. Een kopje is ongeveer 120 ml.

Druk, bijvoorbeeld, eenmaal op , "1" verschijnt.

b) Druk op  om te bereiden, de zoemer klinkt eenmaal. Na afloop van de bereiding, klinkt de zoemer vijfmaal en keert de oven terug in de wachtstatus.

12. OPWARMEN

a) Druk herhaaldelijk op  tot het door u gewenste nummer op het display verschijnt, "250", "350", "500" gram worden achtereenvolgens weergegeven.

Druk, bijvoorbeeld, eenmaal op , "250" verschijnt.

b) Druk op  om te bereiden, de zoemer klinkt eenmaal. Na afloop van de bereiding, klinkt de zoemer vijfmaal en keert de oven terug in de wachtstatus.

13. PIZZA

a) Druk herhaaldelijk op  tot het door u gewenste nummer op het display verschijnt, "100", "200", "400" gram worden achtereenvolgens weergegeven.

Druk, bijvoorbeeld, eenmaal op , "100" verschijnt.

b) Druk op  om te bereiden, de zoemer klinkt eenmaal. Na afloop van de bereiding, klinkt de zoemer vijfmaal en keert de oven terug in de wachtstatus.

14. GEHEUGENFUNCTIE (MEMO)

(1) Druk op "MEMO" om de geheugenprocedure 1-3 te kiezen. De leds geven 1,2,3 weer

(2) Nadat de procedure is ingesteld, drukt u op  om deze te gebruiken. Als dat niet het geval is, verdergaan naar de instelling van de procedure. Er kunnen slechts een of twee fases ingesteld worden.

(3) Na voltooiing van de instelling, eenmaal op  drukken om de procedure op te slaan en de oven te laten terugkeren naar de wachtstatus. Als er nogmaals op  gedrukt wordt, begint de bereiding.

Voorbeeld: om de volgende procedure in te stellen als het tweede geheugen, dat is geheugen 2.

Om het voedsel te bereiden op 80% magnetronvermogen gedurende 3 minuten en 20 seconden.

De bereidingsstappen zijn als volgt:

a. Druk in de wachtstatus tweemaal op "MEMO", tot op het display "2" wordt weergegeven.

b. Druk eenmaal op , druk vervolgens op "3", "2", "0" in deze volgorde.

c. Druk eenmaal op , "PL10" wordt weergegeven, druk daarna op "8" en "PL8" wordt weergegeven.

d. Druk op  om de instellingen in het geheugen op te slaan. De zoemer klinkt eenmaal en de oven keert terug naar de wachtstatus. Als u nogmaals op  drukt, begint de procedure.

e. Zolang de elektriciteit niet wordt onderbroken, blijft de procedure in het geheugen opgeslagen. Als de elektriciteit wel wordt onderbroken, dan moet de procedure opnieuw worden ingesteld.





f. Als u de in het geheugen opgeslagen procedure, in de wachtstatus, uit wilt voeren, drukt u tweemaal op "MEMO", op het scherm wordt "2" weergegeven, druk daarna op  om uit te voeren.

15. Bereiding met meerdere functies



Er kunnen maximaal 2 functies ingesteld worden voor de bereiding. Als, bij bereiding met meerdere functies, een fase ontdooien is, dan zal deze automatisch als eerste fase worden ingesteld.

Opmerking: Automatisch bereiden is niet mogelijk bij bereiding met meerdere functies.

Voorbeeld: als u het voedsel wilt bereiden op 80% magnetronvermogen gedurende 5 minuten + 60% magnetronvermogen gedurende 10 minuten. De bereidingsstappen zijn als volgt:

- (1) Druk eenmaal op , druk daarna op "5", "0", "0" om de bereidingstijd in te stellen;
- (2) Druk eenmaal op , druk vervolgens op "8" om 80% magnetronvermogen te selecteren.
- (3) Druk eenmaal op , druk daarna op "1", "0", "0", "0" om de bereidingstijd in te stellen;
- (4) Druk eenmaal op , druk vervolgens op "6" om 60% magnetronvermogen te selecteren.
- (5) Druk op  om de bereiding te starten.

16. INLICHTINGENFUNCTIE

- (1) In de bereidingsstatus, drukt u op , de leds zullen de klok gedurende drie seconden weergeven.
- (2) In status bereiding met magnetron, drukt u op  om inlichtingen te vragen over het huidige magnetronvermogensniveau, en het huidige magnetronvermogen wordt weergegeven. Na drie seconden keert de oven terug naar de vorige status. In de status van bereiding met meerdere functies, kunnen de inlichtingen op dezelfde manier als hierboven beschreven worden gevraagd.

17. TOETSENVERGREDELING (KINDERSLOT)

Vergrendelen: Wanneer de deur gesloten is en de oven elektrisch gevoed wordt, wordt hij in de vergrendelde toestand gezet, de led tonen  of de klok wordt weergegeven (indien ingesteld).

Ontgrendelen: Open de deur of druk drie seconden op , de zoemer laat een lange piep horen. De oven is ontgrendeld.

Automatische vergrendeling: In de wachtstatus, of als er binnen een minuut geen enkele handeling is verricht, klinkt er een lange piep, deze geeft aan dat de oven vergrendeld is, de leds tonen .

Ontgrendelen: Open de deur of druk drie seconden op , de zoemer laat een lange piep horen. De oven is ontgrendeld.

18. HERINNERINGSFUNCTIE EINDE BEREIDING

Wanneer de bereiding is voltooid, klinken er 5 "piepjes" om de gebruiker te waarschuwen dat de bereiding is voltooid.

19. ANDERE SPECIFICATIES

- (1) In stand-by-status, als de klok is ingesteld, geeft de digitale balk de huidige tijd weer, het symbool " : " knippert; anders wordt " 0:00 " weergegeven.
- (2) In de status instellingenfunctie, geven de leds de bijbehorende instelling weer.
- (3) In de status van bedrijf of pauze, tonen de leds de resterende bereidingstijd.

Storingen opsporen

Normaal	
Magnetron interfereert met televisie-ontvangst	Radio- en televisie-ontvangst kan gestoord worden als de magnetron in werking is. Vergelijkbaar met kleine huishoudelijke apparaten, zoals mixer, stofzuiger en elektrische ventilator.
Zwakke ovenverlichting	Bij bereidingen op laag magnetronvermogen, kan het ovenlampje zwakker gaan branden. Dat is normaal.
Er slaat stoom neer op de ovendeur, er komt hete lucht uit de ventilatieopeningen	Bij de bereiding kan er stoom uit het voedsel ontsnappen. De meeste stoom ontsnapt via de ventilatieopeningen. Maar het is mogelijk dat de stoom neerslaat op een koele plaats zoals de ovendeur. Dat is normaal.
De oven werd per ongeluk gestart zonder dat er voedsel in stond.	Het is verboden om de oven in te schakelen zonder voedsel erin. Dat is erg gevaarlijk.

Probleem	Mogelijke oorzaak	Oplossing
De oven kan niet worden ingeschakeld.	(1) Het netsnoer zit niet goed in het stopcontact.	Trek de stekker uit het stopcontact. Steek de stekker na 10 seconden weer in het stopcontact.
	(2) De zekering is doorgebrand of de circuitonderbreker is geactiveerd.	Vervang de zekering of reset de circuitonderbreker (na reparatie door deskundig personeel of ons bedrijf)
	(3) Probleem met het stopcontact.	Test het stopcontact met een ander elektrisch apparaat.
De oven verwarmt niet.	(4) De deur is niet goed gesloten.	Doe de deur goed dicht.
Het glazen draaiplateau maakt lawaai als de magnetron in werking is	(5) Het rollensysteem en de bodem van de oven zijn vuil.	Zie "Onderhoud van de magnetron" over de wijze waarop u de vuile onderdelen kunt reinigen.

