

GHID DE REFERINȚĂ PENTRU UTILIZARE ZILNICĂ



VĂ MULȚUMIM CĂ AȚI ACHIZIȚIONAT UN PRODUS WHIRLPOOL

Pentru a putea beneficia de asistență, vă rugăm să vă înregistrați produsul la www.whirlpool.eu/register



Puteți descărca Instrucțiunile privind siguranța și Ghidul de utilizare și întreținere accesând site-ul nostru web docs.whirlpool.eu și urmând instrucțiunile de pe coperta din spate a acestei broșuri.

! Înainte de a utiliza aparatul, citiți cu atenție Ghidul privind sănătatea și siguranța.

DESCRIEREA PRODUSULUI

APARATUL

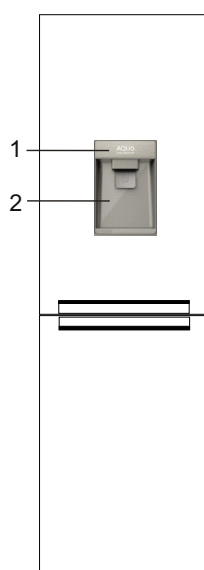
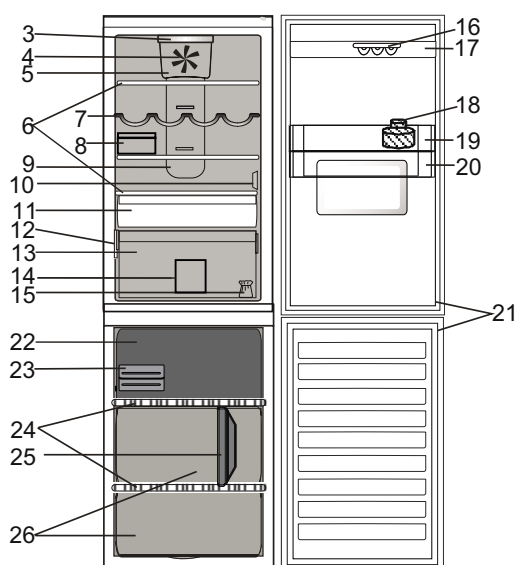

- | | |
|--|---|
| <ol style="list-style-type: none"> 1. Panoul de comandă Compartimentul frigider 2. Clapeta dozatorului 3. Iluminare cu LED-uri 4. Ventilator * 5. Capacul ventilatorului și zona filtrului antibacterian* 6. Rafturi 7. Grătar pentru sticle* 8. Cutie pentru brânzeturi + Capac * 9. Zonă de aer rece Multi-flow 10. Capacul senzorului 11. Compartimentul de răcire (adekvat pentru carne și pește) 12. Plăcuța cu date tehnice, cu numele comercial 13. Sertar pentru fructe și legume | <ol style="list-style-type: none"> 14. Separator de sertar pentru frigider * 15. Kit de reversibilitate pentru ușă 16. Suport pentru ouă 17. Raft pe ușă 18. Filtru de apă 19. Raft Aqua 20. Rezervor Aqua 21. Garnitura ușii Compartimentul congelator 21. Garnitura ușii 22. Sertar superior: zona cea mai rece, adecvată pentru congelarea alimentelor proaspete 23. Gheață rapidă/Recipiente eutetice* 24. Rafturi 25. Separator de sertar pentru congelator * 26. Sertarele congelatorului |
|--|---|

* Disponibil numai la anumite modele

PANOUL DE COMANDĂ

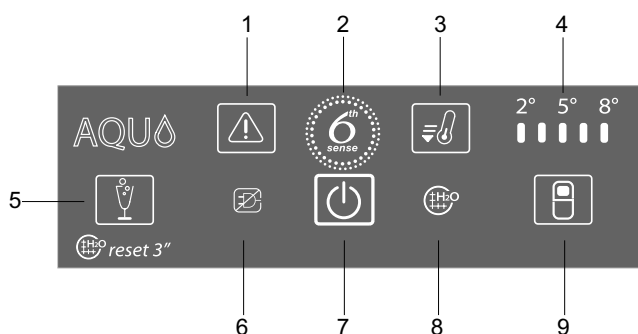

1. Buton OPRIRE ALARMĂ/indicator ALARMĂ
2. Indicator CONTROLUL PROSPEȚIMII 6TH SENSE
3. Butonul RĂCIRE RAPIDĂ
4. LED-URI TEMPERATURĂ FRIGIDER
5. Buton MOD PARTY/buton FILTRU DE APĂ
6. ALARMĂ DE ÎNTRERUPERE A CURENTULUI
7. Buton PORNIRE/STAND-BY
8. Indicator FILTRU DE APĂ
9. Buton TEMPERATURĂ FRIGIDER

ACCESORIILE*

SUPORT PENTRU OUĂ

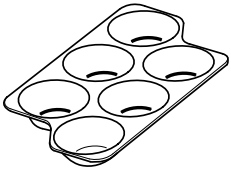

CUTIE PENTRU BRÂNZETURI

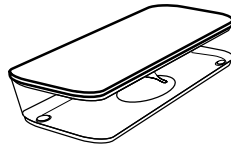

RAFT PENTRU STICLE

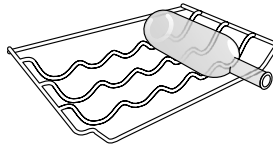

SEPARATOR PENTRU STICLE

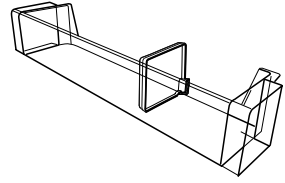

SEPARATOR DE SERTAR PENTRU CONGELATOR

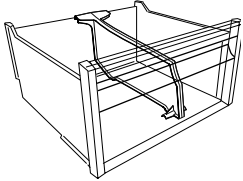

SEPARATOR DE SERTAR PENTRU FRIGIDER

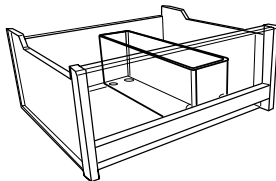

COMPARTIMENTUL PENTRU GHEAȚĂ RAPIDĂ

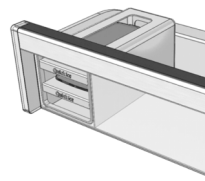

TĂVI PENTRU GHEAȚĂ RAPIDĂ/RECIPIENTE EUTETICE

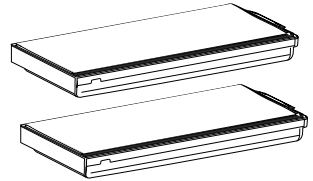

PRIMA UTILIZARE

PUNEREA ÎN FUNCȚIUNE A APARATULUI

După ce ați conectat aparatul la rețeaua electrică, acesta începe să funcționeze automat.
După pornirea aparatului, așteptați cel puțin 4-6 ore înainte de a introduce alimentele în frigider și în compartimentul congelator.

Când aparatul este racordat la rețeaua de alimentare cu energie electrică, afișajul se luminează și toate simbolurile apar pe acesta timp de aproximativ 1 secundă. Valorile implicite (din fabrică) ale setărilor pentru compartimentul frigider se aprind pe afișaj.

GHEAȚĂ RAPIDĂ

CUM SE FAC CUBURILE DE GHEAȚĂ

Introduceți în frigider tăvile goale pentru cuburi de gheață cu 24 de ore înainte de a utiliza caracteristica Gheață rapidă pentru a le răci. Pentru rezultate optime în ceea ce privește tăvile pentru gheață rapidă, este recomandat să le păstrați permanent în congelator, iar temperatura să fie menținută la valoarea de -18 °C sau mai scăzută.
Scoateți o tavă pentru gheață rapidă trăgând-o spre dumneavoastră.

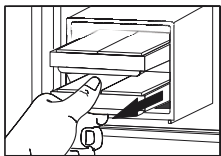

Scoateți capacul și umpleți doar cu apă potabilă (nivel maxim = 2/3 din capacitatea totală a tăvii).

Montați capacul la loc pe tavă și introduceți-o din nou în locașurile speciale din sertarul superior al congelatorului. Aveți grijă să nu vărsați apa.

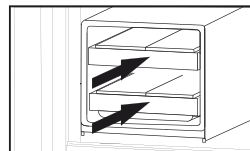















Așteptați cel puțin 30 de minute până când se formează cuburile de gheață (această perioadă de timp ar putea fi puțin mai îndelungată dacă tăvile sunt folosite imediat după prima utilizare).

UTILIZAREA ZILNICĂ

Consultați Ghidul de utilizare și întreținere, pentru detalii suplimentare despre funcții / consultați ultima pagină, pentru informații despre obținerea Ghidului de utilizare și întreținere

TABELUL CU ALARME

TIP DE ALARMĂ	Semnal	Cauză	Soluție
Alarmă ușă deschisă 	Alarmă acustică este activată și indicatorul Alarmă  clipește.	Ușa frigiderului sau congelatorului a rămas deschisă mai mult de 2 minute.	Închideți ușa sau apăsați pe butonul Opre alarmă  pentru a întrerupe alarma acustică.
Alarmă de temperatură 	Alarmă acustică este activată și indicatorul Alarmă  rămâne activat.	Temperatura din interiorul congelatorului nu este adecvată	Apăsați butonul Opre alarmă  ; Alarmă acustică se oprește, indicatorul Alarmă  rămâne activat până când este atinsă o temperatură < -10 °C.
Alarmă Mod Party 	Indicatorul Mod Party  clipește și alarma acustică este activată.	Au trecut 30 de minute de la activarea funcției Mod Party. Este timpul să scoateți sticla din congelator (pentru mai multe detalii, consultați Ghidul de utilizare și întreținere).	Apăsați pe butonul Mod Party pentru a opri alarma.
Alarmă de întrerupere prelungită a curentului 	Pictograma pentru alarma de întrerupere a curentului rămâne activă, iar indicatorul Alarmă  clipește.	Întreruperea prelungită a alimentării cu curent poate cauza creșterea temperaturii din interior la 0 °C.	Apăsați butonul Opre alarmă  ; alarma acustică se oprește.
Alarmă filtrului de apă 	Indicatorul de alarmă privind filtrul de apă  este aprins.	Filtrul de apă nu mai este funcțional.	Înlocuiți filtrul de apă, apăsați și mențineți apăsat timp de 3 secunde butonul Mod Party  pentru a-l reseta.
Defecțiune	3 LED-uri centrale privind temperatura din interiorul frigiderului clipeșc pe afișaj.	Defectarea produsului.	Contactați serviciul de asistență tehnică post-vânzare.

FUNCȚII

FUNCȚIA PORNIRE/STAND-BY

Pentru a trece produsul în modul Stand-by, **apăsați și mențineți apăsat butonul Pornire/Stand-by, timp de 3 secunde**. Toți indicatorii se sting, cu excepția indicatorului Pornire/Stand-by.

Apăsați din nou pentru a reactiva aparatul.

AFIȘAJ INTELIGENT

Această funcție opțională poate fi folosită pentru a economisi energia. Pentru a activa funcția Afișaj inteligent, apăsați simultan butoanele Temperatură frigider și Mod Party timp de 3 secunde, până când se emite un semnal sonor. Pentru a dezactiva funcția, repetați procedura. Rețineți că această funcție nu deconectează aparatul de la rețeaua de alimentare cu energie electrică, ci doar reduce consumul de energie necesar pentru funcționarea afișajului extern.

SETAREA TEMPERATURII

Pentru a regla temperatura din frigider, apăsați pe butonul Temperatură frigider. Temperatura din frigider poate fi reglată între +2°C și +8°C, după cum indică LED-urile pentru temperatura din frigider.

MOD PARTY

Apăsați pentru a activa/dezactiva funcția Mod Party. Folosiți această funcție pentru a răci băuturile în compartimentul congelator.

Important: lăsați sticla în compartimentul congelator doar cât timp funcția este activă (30 de minute)

CONTROLUL PROȘPEȚIMII 6TH SENSE

Această funcție se activează automat pentru a asigura condițiile optime de păstrare a alimentelor depozitate. Dacă există variații ale temperaturii, funcția Controlul proșpețimii 6th Sense recrează imediat condițiile ideale. Rezultatele sunt remarcabile: proșpețimea este menținută la valori optime în interiorul frigiderului pentru o perioadă de timp de 4 ori mai mare.

RĂCIRE RAPIDĂ

Prin utilizarea funcției Răcire rapidă, este posibil să se intensifice răcirea în compartimentul frigider. Se recomandă să se utilizeze această funcție când se introduc cantități foarte mari de alimente în compartimentul frigider. Apăsați butonul Răcire rapidă pentru a activa funcția Răcire rapidă. Când funcția este activată, indicatorul Răcire rapidă se aprinde. Funcția se dezactivează automat după 6 ore sau poate fi dezactivată manual, apăsând butonul Răcire rapidă.

BECLUL DIN INTERIORUL FRIGIDERULUI

Sistemul de iluminare din interiorul compartimentului frigider utilizează un bec cu LED-uri, care permite o iluminare mai bună, precum și un consum de energie foarte redus. Dacă sistemul de iluminat cu LED-uri nu funcționează, vă rugăm să contactați serviciul de asistență tehnică post-vânzare pentru a-l înlocui.

Important: Becul din compartimentul frigider se aprinde când se deschide ușa frigiderului. Dacă ușa este lăsată deschisă mai mult de 10 minute, becul se va stinge automat.

VENTILATOR + FILTRU ANTIBACTERIAN *

Ventilatorul îmbunătățește distribuția temperaturii în compartimentul frigider, permițând o conservare mai bună a alimentelor depozitate.

Dacă aparatul are ventilator, acesta poate fi echipat cu filtrul antibacterian.

Scoateți-l din cutia aflată în sertarul pentru fructe și legume și introduceți-l în capacul ventilatorului, conform indicațiilor din imagine.

Instrucțiunile de înlocuire se găsesc în caseta filtrului.

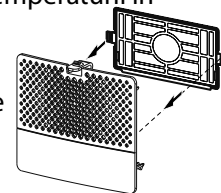

INSTALAREA FILTRULUI DE APĂ (CU CĂRBUNE ACTIV)

Filtrul de apă este amplasat în interiorul rezervorului. Acest filtru reduce cantitatea de clor, sedimentele, impuritățile, rugină și turbiditatea apei potabile din recipientul amplasat în interiorul rezervorului. Filtrul trebuie să fie instalat în raft pentru sticle conform instrucțiunilor din caseta filtrului de apă. Filtrul este detașabil.

FILTRUL DE APĂ

Filtrul de apă utilizează un cartuș cu carbon activ care reduce cantitatea de clor, sedimentele, impuritățile, rugină și turbiditatea apei potabile. Filtrul trebuie instalat în raft pentru sticle. Acesta este detașabil.

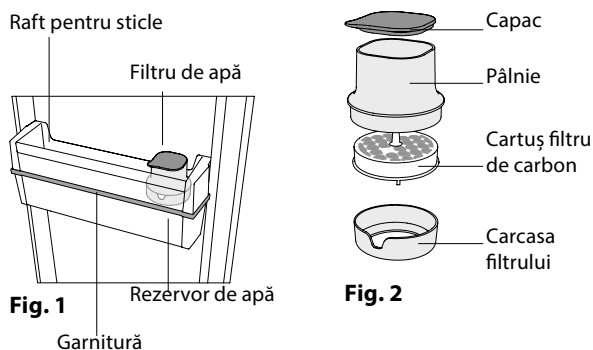

ACTIVAREA CARTUȘULUI CU CARBON Înainte de a utiliza filtrul, CARTUȘUL FILTRULUI DE CARBON

trebuie activat și instalat. Scoateți filtrul de carbon din ambalaj (pe care îl găsiți în sertarul pentru fructe și legume) și activați-l după cum urmează;

1. țineți-l sub apă timp de 10 minute
2. scoateți-l din apă și scuturați-l cu putere timp de 10 secunde pentru a-l activa

INSTALAREA FILTRULUI Demontați filtrul din raft și deschideți-l pentru a introduce cartușul cu cărbune:

- Deblocați întregul filtru, rotindu-l în sens antiorar (Fig. 3)

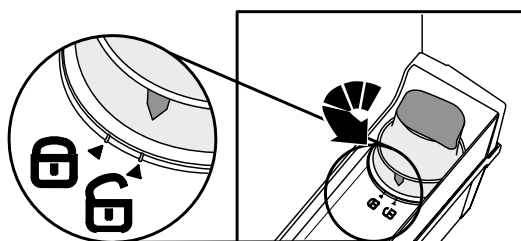

Fig. 3

Demontați filtrul din raft (Fig. 4)

- Scoateți pâlnia din carcasa filtrului, rotindu-o în sens antiorar (Fig. 5. a - b).

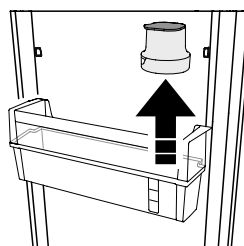

Fig. 4

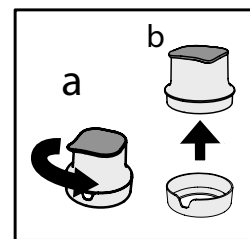

Fig. 5

După ce a fost activat, introduceți cartușul cu carbon în carcasa filtrului cu luna curentă îndreptată spre deschidere (de ex., dacă sunteți în luna octombrie, afișați luna Oct în deschidere) - Consultați Fig. 6

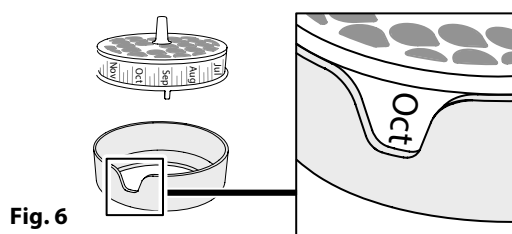

Fig. 6

Închideți filtrul (Fig. 7):

- a. introduceți pâlnia în carcasa filtrului (cu filtrul de carbon spre interior), conform indicațiilor din Fig. 7a.
- b. rotiți pâlnia în sens orar pentru a o fixa, conform indicațiilor din Fig. 7b.

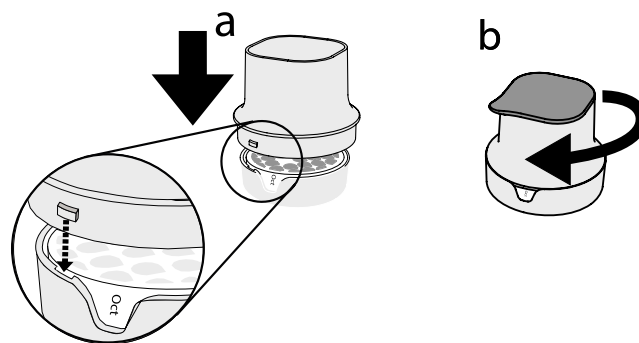

Fig. 7

Apoi, amplasați întregul filtru în raftul pentru sticle și fixați-l conform secvenței din Fig. 8.

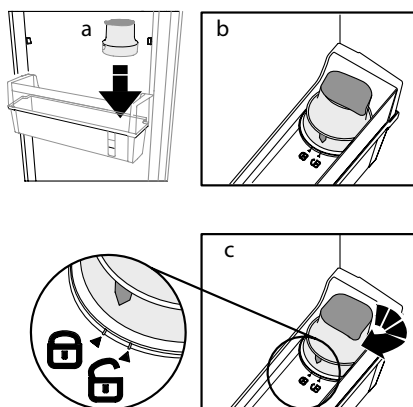

Fig. 8

UMPLEREA CU APĂ ȘI FILTRAREA ACESTEIA

Scoateți capacul și turnați apă în pâlnie (Fig. 9): apa va fi filtrată și va umple rezervorul de apă.

Puteți umple cu până la 3 litri de apă. Evitați starea de preaplin (nivelul maxim de apă este indicat pe rezervor).

Notă: umpleți rezervorul numai cu apă. Nu introduceți suc, cola sau alte băuturi, deoarece acestea pot deteriora funcționarea filtrului și a dozatorului.

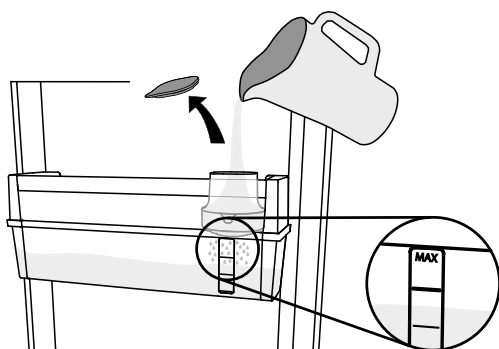

Fig. 9

DISTRIBUIREA APEI

Pentru a distribui apă, apăsați cu un pahar clapeta (Fig. 10) și eliberați-o pentru a opri distribuția.

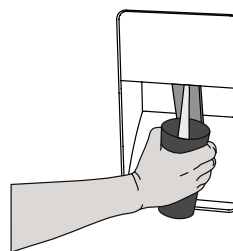

Fig. 10

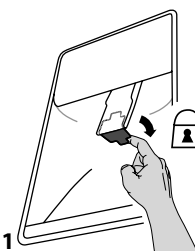

Fig. 11

Notă: posibila apariție a unor particule negre în apa filtrată sau în zona filtrului este normală și nu prezintă un pericol; acest lucru se datorează funcționării normale a filtrului de carbon.

BLOCAREA DOZATORULUI ÎMPOTRIVA ACCESULUI

COPILOR: Puteți bloca clapeta dozatorului pentru a evita distribuția apei de către copii (trageți maneta mică din spatele clapetei, așa cum este indicat în Fig. 11)

ÎNLOCUIREA CARTUȘULUI CU CARBON

Filtrul cu cărbune are o durată de utilizare continuă de maxim 2 luni (până la 225 l).

Pentru a înlocui cartușul cu carbon:

- deblocați filtrul și demontați-l din raft;
- scoateți pâlnia din carcasa filtrului, rotindu-o în sens antiorar;
- scoateți cartușul cu carbon vechi și introduceți-l pe cel nou după ce l-ați activat, cu luna curentă îndreptată spre deschidere).

(Puteți efectua procedura descrisă în Activarea filtrului cu cărbune și Instalarea filtrului - Fig. 3, 4, 5, 6, 7, 8).

CURĂȚAREA REZERVORULUI

Se recomandă demontarea periodică a rezervorului pentru a-l curăța (consultați Fig. 12 și descrierea de mai jos)

- deblocați filtrul (a) și scoateți-l (b);
- demontați raftul pentru sticle (c), apoi scoateți rezervorul (d) și garnitura.

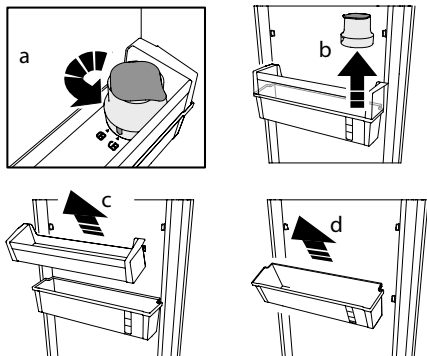

Fig. 12

În cazul în care decideți să îndepărtați complet filtrul și rezervorul de apă din frigider, puteți face acest lucru utilizând în schimb raftul pentru a depozita în mod obișnuit sticlele de apă. În cazul acesta, vă rugăm să utilizați capacul filtrului pentru a acoperi orificiul din raft (consultați Fig. 13).

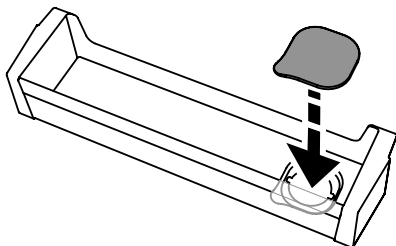

Fig. 13

Spălați rezervorul și garnitura numai cu apă. După curățare, montați garnitura pe rezervorul de apă. Asigurați-vă că asamblați corect garnitura pe rezervor (consultați Fig. 14).

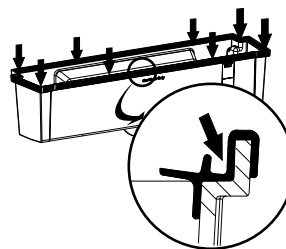

Fig. 14

Apoi montați raftul pentru sticle pe rezervorul de apă și asamblați-le pe ușă, conform indicațiilor din Fig. 15. Odată asamblate, montați filtrul cu cartușul cu carbon (conform descrierii din Fig. 5, 6, 7, 8).

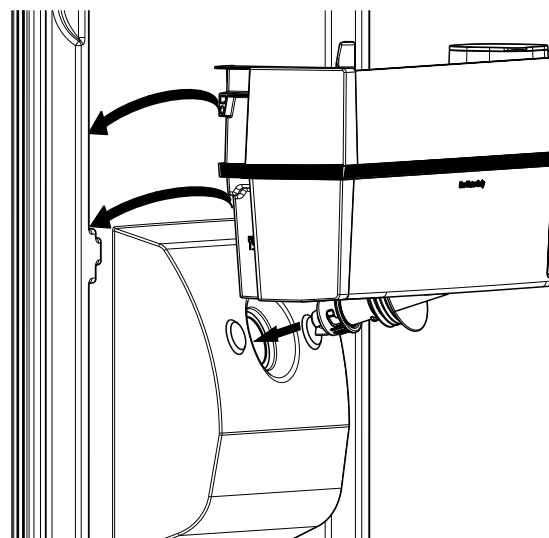

Fig. 15

GHIDUL DE REMEDIERE A DEFECȚIUNILOR

Problemă	Cauză posibilă	Soluție
MOTORUL PARE SĂ RĂMÂNĂ ÎN FUNCȚIUNE PEA MULT TIMP	<p>Timpul de funcționare a motorului depinde de diferiți factori: cât de des se deschide ușa, cantitatea de alimente păstrată, temperatura din încăpere, setările butoanelor de control al temperaturii.</p>	<ul style="list-style-type: none"> › Asigurați-vă că butoanele de control ale aparatului sunt reglate corect. › Verificați să nu existe o cantitate mare de alimente în aparat. › Aveți grijă ca ușa să nu fie deschisă prea des. › Asigurați-vă că ușa se închide corespunzător.
TEMPERATURA APARATULUI ESTE PEA RIDICATĂ	<p>Pot exista diverse cauze (consultați secțiunea „Soluții”)</p>	<ul style="list-style-type: none"> › Verificați dacă condensatorul (partea din spate a aparatului) este curat, fără praf și scame. › Asigurați-vă că ușa este închisă corespunzător. › Asigurați-vă că garniturile ușii sunt montate corespunzător. › În zilele călduroase sau dacă este cald în cameră, este normal ca motorul să funcționeze un timp mai îndelungat. › Dacă ușa aparatului a rămas deschisă mai mult timp sau dacă au fost introduse cantități mari de alimente, motorul va funcționa un timp mai îndelungat pentru a răci interiorul aparatului.
UȘILE NU SE DESCHID ȘI NU SE ÎNCHID CORECT	<p>Pot exista diverse cauze (consultați secțiunea „Soluții”)</p>	<ul style="list-style-type: none"> › Aveți grijă ca pachetele cu alimente să nu blocheze ușa. › Verificați dacă dispozitivul automat de produs gheață sau componentele interne sunt în poziție corespunzătoare. › Aveți grijă ca garniturile ușii să nu fie murdare sau lipicioase. › Asigurați-vă că aparatul este în poziție perfect orizontală.

CÂTEVA SUNETE EMISE LA FUNCȚIONARE PE CARE LE PUTEȚI AUZI

Suierături la pornirea aparatului pentru prima dată sau după o pauză lungă.

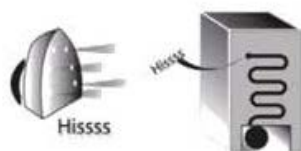

Un clipocit când lichidul de răcire intră în conducte.

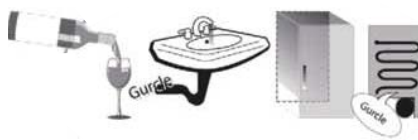

Zbârnâitul este produs în timpul funcționării compresorului.



Bâzâituri când supapa de apă sau ventilatorul încep să funcționeze.



Pocnituri când compresorul pornește.



Sunetul asemănător unui clic este produs de termostatul care reglează funcționarea compresorului.



DEPOZITAREA ALIMENTELOR ȘI A BĂUTURILOR

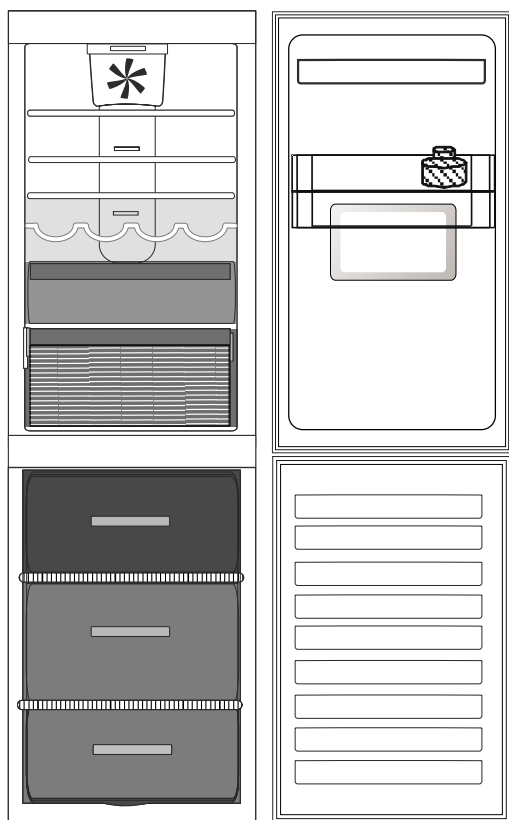

Legendă



ZONA TEMPERATĂ

Recomandată pentru depozitarea fructelor tropicale, conservelor, băuturilor, ouălor, sosurilor, murăturilor, untului, gemurilor



ZONA RECE

Recomandată pentru depozitarea brânzei, laptelui, produselor lactate, delicatelor, iaurtului



ZONA CEA MAI RECE

Recomandată pentru depozitarea mezelurilor, deserturilor

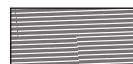

SERTAR PENTRU FRUCTE ȘI LEGUME



SERTAR ZONĂ CONGELARE

(ZONĂ RĂCIRE MAXIMĂ) Recomandată pentru congelarea alimentelor proaspete/gătite.



SERTARELE CONGELATORULUI

Notă: Nuanța de gri a legendei nu corespunde culorii sertarelor

COMPARTIMENTUL FRIGIDER

Folosiți recipiente din plastic reciclabil, metal, aluminiu și sticlă, precum și folie transparentă pentru a ambala alimentele.

Pentru lichidele și alimentele care degajează miros sau pot prinde miros sau gust, folosiți doar recipiente cu capac sau acoperiți-le.

Dacă aveți o cantitate mică de alimente de păstrat în frigider, vă recomandăm să folosiți rafturile de deasupra sertarului pentru fructe și legume, având în vedere că aceasta este zona cea mai rece din compartiment.

Alimentele care produc o cantitate mare de gaz etilenic și cele care sunt sensibile la acest gaz, precum fructele, legumele și salata, trebuie să fie separate întotdeauna sau ambalate pentru a nu se reduce durata de depozitare; de exemplu, nu depozitați roșii împreună cu kiwi sau varză.

Pentru a evita răsturnarea sticlelor, folosiți suportul pentru sticle (disponibil doar la anumite modele).

Nu apropiați alimentele prea mult unele de celelalte, pentru a permite circulația corespunzătoare a aerului.

COMPARTIMENTUL CONGELATOR

Congelatorul este locul ideal pentru depozitarea produselor congelate, producerea cuburilor de gheață și congelarea alimentelor proaspete. Numărul maxim de kilograme de produse alimentare proaspete care pot fi congelate într-un interval de 24 de ore este indicat pe plăcuța cu date tehnice (...kg/24h).

Dacă dispuneți de o cantitate mică de alimente care trebuie depozitate în congelator, vă recomandăm să folosiți cele mai reci zone ale compartimentului congelator, corespunzătoare zonei superioare.

FIȘA TEHNICĂ A PRODUSULUI

 [www](http://www.docs.whirlpool.eu) Fișa tehnică a produsului, care include datele energetice ale acestui aparat, poate fi descărcată de pe site-ul web docs.whirlpool.eu

OBȚINEREA GHIDULUI DE UTILIZARE ȘI ÎNTREȚINERE

>  [www](http://www.docs.whirlpool.eu) Descărcați Ghidul de utilizare și întreținere de pe site-ul nostru web docs.whirlpool.eu (poate fi utilizat acest cod QR), specificând codul comercial al produsului.



> Alternativ, puteți să contactați serviciul nostru de asistență tehnică post-vânzare.

CONTACTAREA SERVICIULUI NOSTRU DE ASISTENȚĂ TEHNICĂ POST-VÂNZARE

Detaliile noastre de contact se regăsesc în manualul de garanție. Când contactați serviciul nostru de asistență tehnică post-vânzare, vă rugăm să precizați codurile specificate pe plăcuța de identificare a produsului dumneavoastră.

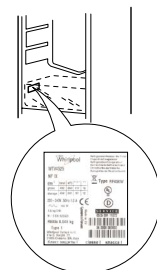

4 00011232330

Tipărit în Italia