

РЪКОВОДСТВО ЗА ВСЕКИДНЕВНИ СПРАВКИ



БЛАГОДАРИМ ВИ, ЧЕ ЗАКУПИХТЕ ПРОДУКТ НА WHIRLPOOL

За да получавате по-пълно съдействие и поддръжка, регистрирайте Вашия уред на www.whirlpool.eu/register



Можете да свалите "Инструкции за безопасност" и "Ръководство за употреба и поддръжка" от нашия уебсайт docs.whirlpool.eu, както и да следвате указанията на задната корица на тази книжка.



Преди да започнете да използвате уреда, прочетете внимателно ръководството "Здраве и безопасност".

ОПИСАНИЕ НА ПРОДУКТА

УРЕД

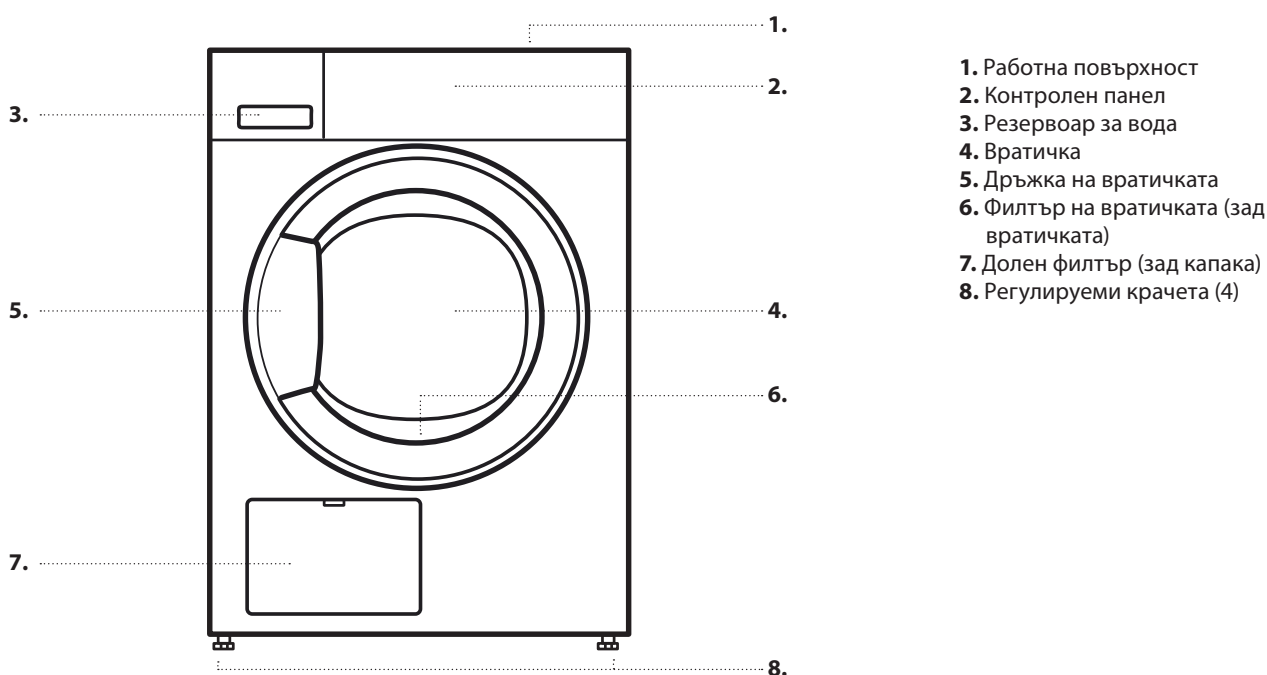

1. Работна повърхност
2. Контролен панел
3. Резервоар за вода
4. Вратичка
5. Дръжка на вратичката
6. Филтър на вратичката (зад вратичката)
7. Долен филтър (зад капака)
8. Регулируеми крачета (4)

КОНТРОЛЕН ПАНЕЛ

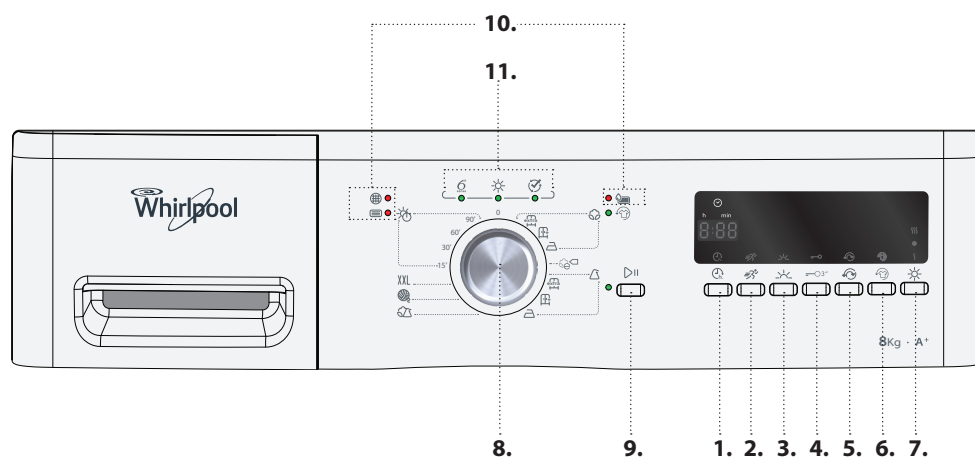

1. Функция "Отложен старт"
2. Опция "Бързо"
3. Опция "Нежно"
4. Заключване на бутоните
5. Опция за обръщане на посоката на въртене на барабана
6. Опция "Против гънки"
7. Опция "Сухо завършване"
8. Селектор на програми
9. Бутон „Старт/Пауза“
10. Индикатори за неизправности
11. Индикатор за последователност на програмата

УПОТРЕБА ЗА ПРЪВ ПЪТ

ПРЕДИ ИЗПОЛЗВАНЕ НА СУШИЛНАТА МАШИНА

ПРОВЕРЕТЕ МАРКУЧА ЗА ИЗТОЧВАНЕ И ВОДНИЯ РЕЗЕРВОАР

Уверете се, че маркучът за източване от задната страна на сушилнята е закрепен правилно към водния резервоар на сушилнята (вж. изображението) или към домашната Ви система канализационни отпадъци (вж. Ръководството за монтиране).

Уверете се, че водният резервоар е поставен правилно.

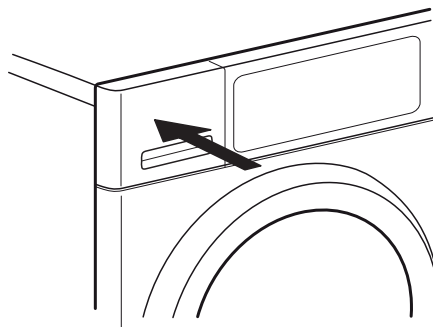
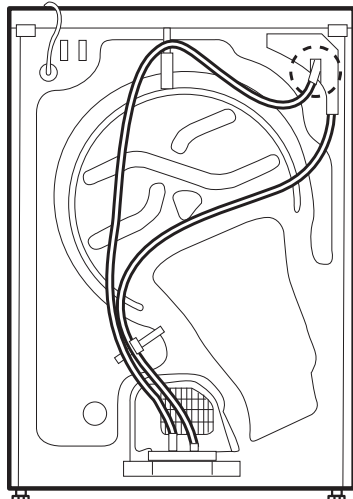

ВСЕКИДНЕВНА УПОТРЕБА

Вижте Ръководството за употреба и грижи за повече информация за функциите / вижте последната страница за информация за това, как да получите ръководството за употреба и грижи

⚠ ВНИМАНИЕ

Уверете се, че в прането няма оставени запалки или кибритени клечки.

Уверете се, че прането не е пропито със запалими течности.

1. ЗАРЕДЕТЕ ПРАНЕТО

Подгответе прането си съгласно препоръките в раздела „СЪВЕТИ И ПРЕПОРЪКИ“.

Уверете се, че джобовите са празни, закопчаванията са затворени и връзките са завързани.



Отворете вратичката и заредете прането. Съблюдавайте максималните размери на зареждане, посочени в **ДИАГРАМАТА НА ПРОГРАМИТЕ**.



2. ЗАТВОРЕТЕ ВРАТИЧКАТА

Уверете се, че между стъклото на вратичката и уплътнението няма пране.



Затворете вратичката, така че да чуете как щраква.

3. ЗАДАЙТЕ ЖЕЛАНАТА ПРОГРАМА

Завъртете ключа, за да изберете желаната програма.

Продължителността по подразбиране на програмата се появява на дисплея.

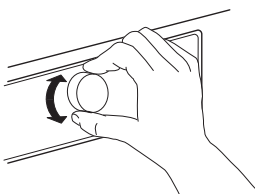

Намерете повече информация за програмите в „**ДИАГРАМАТА НА ПРОГРАМИТЕ**“.

Изберете опции при необходимост

Ако желаете да изберете допълнителни опции, натиснете съответния бутон - символът светва на дисплея.

За повече информация вижте раздел **ОПЦИИ, ФУНКЦИИ И ИНДИКАТОРИ**.

4. СТАРТИРАЙТЕ ПРОГРАМАТА

Натиснете бутона *Старт/Пауза*; индикаторът до бутона светва. Процесът по изсушаване започва.

Времето до края на програмата се появява на дисплея.

Продължителността може да се преизчислява и адаптира в хода на програмата.

По време на тези фази върху дисплея се извежда анимация.

5. ПРОМЯНА НА НАСТРОЙКИТЕ НА РАБОТЕЩА ПРОГРАМА ПРИ НЕОБХОДИМОСТ

За да промените настройките на работеща програма или за отлагане на старта:

- натиснете „*Старт/Пауза*“, за да поставите работещата програма на пауза
- промените настройките си
- Натиснете „*Старт/Пауза*“ отново, за да възобновите програмата.

6. НУЛИРАЙТЕ РАБОТЕЩА ПРОГРАМА ПРИ НЕОБХОДИМОСТ

Завъртете селектора на програми на Off/O.

⚠ ВНИМАНИЕ

Отворете вратичката и извадете прането веднага, за да се разпръсне топлината.

7. ИЗКЛЮЧЕТЕ СУШИЛНЯТА СЛЕД КРАЯ НА ПРОГРАМАТА

В края на програмата на дисплея се показва „End“. Завъртете селектора на програми на Off/O, за да изключите сушилнята. Отворете вратичката и извадете прането си.

End

Ако не изключите сушилнята след края на програмата, барабанът на сушилнята ще се завърта от време на време през следващите 10 минути след края на програмата, за да се намали образуването на гънки по прането. Сушилнята ще се изключи автоматично след около четвърт час след края на програмата, за да пести енергия.

8. ПРАЗЕН РЕЗЕРВОАР ЗА ВОДА / ПОЧИСТЕТЕ ФИЛТЪРА НА ВРАТИЧКАТА / ПОЧИСТЕТЕ ДОЛНИЯ ФИЛТЪР

Вж. раздел **ГРИЖИ И ПОДДРЪЖКА**.

СЪВЕТИ И ПРЕПОРЪКИ

Следвайте препоръките на етикетите за грижи на прането; уверете се, че е подходящо за сушене в сушилня.

ЕТИКЕТИ ЗА ГРИЖИ

Точките показват степента на температурата за сушене на прането.



Нормална температура



Намалена температура



Не е за барабанно сушене

ИЗПРАЗВАЙТЕ ВСИЧКИ ДЖОБОВЕ

Предмети като монети или ключове е възможно да повредят прането Ви, както и барабана.

СЪВЕТИ ЗА СПЕСТЯВАНЕ

Винаги сушете при пълно натоварване; това оптимизира относителното потребление на енергия. Максималните количества на зареждане за различните програми са посочени в диаграмата за програмите.

За да намалите времето за сушене, се уверете, че прането се върти с възможно най-високата скорост на центрофугиране. Това намалява съдържанието на влага в прането.

ДАНИИ ЗА ПОТРЕБЛЕНИЕТО

Данните могат да се различават за вашия дом, основно в зависимост от съдържанието на влага в партидата пране.

Програма	Зареждане (Kg)	Скорост на центрофугиране (обороти в минута)	Влажност (%)	Консумация на електроенергия (kWh)	Време сушене (мин)
ЕКО ПАМУК *	8	1000	60	2.44	196
	4	1000	60	1.33	110
ЕКО ПАМУК	8	800	70	2.75	209
	8	1400	50	2.05	158
ПАМУК ЗА ГЛАДЕНЕ	8	800	70	2.23	181
	8	1000	60	2.00	155
	8	1400	50	1.77	137
СИНТЕТИЧНИ ЗА ГАРДЕРОБА	3,5	1000	40	0,78	65

*Референтна програма за енергийния етикет/ Регламент 392/2012 / ЕС

Стойностите са въз основа на програмната настройка по подразбиране, с чиста вратичка и долен филтър. За потребителски тестове филтърът на вратичката и долният филтър трябва да се почистват след всеки цикъл.

Потреблението на енергия и времето сушене може да се различават от стойностите по-горе. Те зависят от работните условия в дома Ви (като промените в напрежението, съчетанието от тъкани, влажността на тъканите след центрофугиране, обема на натоварване).

Стойностите се определят съгласно Европейската норма 61121 и се отнасят за програмната настройка по подразбиране; промяната на настройката също засяга данните за потреблението.

СИСТЕМА НА ТЕРМОПОМПТА











Тази сушилня е оборудвана със запечатана система на термопомпата за изсушаване на дрехите ви. За да работи, термопомпата съдържа флуорирани парникови газове (F газове), които са одобрени съгласно Протокола от Киото. Тези F газове се намират в херметически запечатан елемент. Този запечатан елемент съдържа 0,28 kg от F газа R134a, който служи

като хладилен агент.

GWP = 1430 (1 t CO₂).

Консумация на мощност - Watts	
Режим "Вкл."	0.81
Режим "Изкл."	0.07

ДИАГРАМА НА ПРОГРАМИТЕ

Програма	Етикети за грижи	Макс. Тегло	ОПЦИИ				
			Бързо 	Нежно 	Въртене в две посоки 	Против гънки 	Сухо завършване 
Памук 	Екстра драй 	макс.	✓	✓	✓	✓	✓
	За гардероба 		✓	✓	✓	✓	✓
	За гладене 		✓	✓	✓	✓	✓
Е Памук 		макс.	✓	✓	-	✓	✓
Синтетични 	Екстра драй 	3,5	-	✓	✓	✓	✓
	За гардероба 		-	✓	✓	✓	✓
	За гладене 		-	✓	✓	✓	✓
Смесени 		3,0	-	✓	✓	✓	✓
Wool finish 		1,0	-	-	-	-	-
Голям артикул XXL		3,0	-	-	✓	✓	-
Време сушене 		макс.	—	—	—	✓	—



Избираемо/Допълнително



Не може да се избере / Неприложимо

ПРОГРАМИ

Уверете се, че прането ви е подходящо за сушене в сушилня. Вж. **СЪВЕТИ И ПРЕПОРЪКИ** / Етикети за грижи.

ЕКО ПАМУК

За сушене на нормално влажно памучно пране.
Стандартна програма за памук, подходяща за сушене на нормално влажно памучно пране. Най-ефикасната програма по отношение на потребление на енергия за сушене на памучно пране.
Стойностите на енергийния етикет са въз основа на тази програма.

ПАМУК

За сушене на памучно пране.

СИНТЕТИЧНИ

За сушене на пране от изкуствени влакна.

СМЕСЕНИ

За сушене на смесено пране от памучни, ленени, изкуствени влакна и техни смеси.

WOOL FINISH

За завършване на процеса на сушене на вълнени платове.
Вълнените изделия стават пухкави и меки.

ГОЛЯМ АРТИКУЛ XXL

За сушене на големи артикули, като спални чували, одеяла и др.





ВРЕМЕ СУШЕНЕ

Програма за сушене с ограничение на времето. Изберете продължителност на програмата от 15, 30, 60 или 90 минути.
За всички тъкани, подходящи за барабанно сушене. Подходящо е да се добави кратка 15-минутна фаза на сушене след края на програмата.

ОПЦИИ, ФУНКЦИИ И ИНДИКАТОРИ

Вижте диаграмата на програмите, за да проверите кои опции са налице за избраната програма.

ОПЦИИ

-  **Бързо**
Позволява по-бързо сушене.
-  **Нежно**
Позволява по-нежно третиране на прането, като намалява температурата на сушене.
-  **Въртене в две посоки**
Намалява образуването на гънки чрез фази на обръщане на посоката на въртене на барабана по време на програмата.
-  **Против гънки**
Допринася за предотвратяването на образуването на гънки, ако не можете да извадите прането веднага след края на програмата. Сушилнята ще започне да завърта прането периодично няколко минути след края на програмата. Това продължава до около 12 часа след края на програмата. Можете да го спрете по всяко време, като изключите сушилнята чрез завъртане на селектора на програми на позиция Off/0.
- Сухо завършване**
Позволява лека разлика в нивото на изсушаване в края на програмата чрез удължаване или намаляване на продължителността на програмата.
- }}}} малко по-сухо
- стандартно изсушаване
- { малко по-влажно

ОПЦИИТЕ "БЪРЗО" И "НЕЖНО" НЕ МОГАТ ДА СЕ КОМБИНИРАТ

ФУНКЦИИ

-  **Отложен старт**
Изменява стартирането на програмата Ви до по-късен час. Изберете отлагане до 12 часа.
- Изберете програма и опции.
 - Натиснете неколкотократно *бутон за отложен старт*, докато желаното време на отлагане се появи на дисплея.
 - Натиснете *Старт/Пауза* – дисплеят показва обратното броене на отлагането до стартирането на програмата. Символът за отложен старт преминава на дисплея, а бутонът *Старт / Пауза светва*. Възможно е да чуете звук от активирането на помпата.
 - След достигане на времето за отлагане, сушилнята се стартира автоматично. При стартиране на програмата на дисплея се показва оставащата продължителност на програмата.
- За отмяна на "Отложен старт"
- Завъртете селектора на програми на Off/0 или на друга програма.

Заклучване на бутоните

За заключване на бутоните и ключа на контролния панел срещу нежелано управление.

За заключване на бутоните и ключа:

- Трябва да изберете програма.
- Натиснете и задръжте *бутон за заключване на бутоните*, докато символът на ключ не се появи на дисплея. Сега ключът и бутоните са заключени. Когато заключването на бутоните е активирано, единствената работеща функция е изключване на сушилнята чрез завъртане на селектора на програми на позиция Off/0. Ако отново включите сушилнята чрез избиране на програма, заключването на бутоните остава активно, докато не го отключите.

За отключване на бутоните и ключа:

- Натиснете и задръжте *бутон за заключване на бутоните*, докато символът на ключ вече не се вижда на дисплея.

ИНДИКАТОРИ

Индикатори за неизправности:

 **Пълен резервоар за вода**
(=> изпразнете резервоара за вода)

 **Долният филтър е запушен**
(=> почистете долния филтър).

 **Филтърът на вратичката е запушен**
(=> почистете филтъра на вратичката)

В случай на неизправности вижте раздела за **ОТСТРАНЯВАНЕ НА НЕИЗПРАВНОСТИ** в **УПЪТВАНЕТО ЗА УПОТРЕБА И ГРИЖИ**.

Индикатор за последователност на програмата



Показва фазата на текущата програма ("усещане" / процес на изсушаване / край на програмата).

-  **Против гънки**
Показва, че сушилнята е във фаза на въртене на барабана след края на програмата, за да се избегне образуването на гънки по прането (вижте ВСЕКИДНЕВНА УПОТРЕБА / 7, и ОПЦИИ, ФУНКЦИИ И ИНДИКАТОРИ / Против гънки).

ГРИЖИ И ПОДДРЪЖКА

⚠ ВНИМАНИЕ

При всяко почистване и поддръжка изключвайте сушилната от бутона и от контакта.

Внимание, водата в резервоара може все още да е гореща.

• Изпразвайте резервоара за вода след всеки цикъл на сушене

Хванете дръжката и внимателно издърпайте водния резервоар. Дръжте пълния воден резервоар с две ръце. Изпразнете водата и поставете контейнера, като го натиснете навътре. Уверете се, че е поставен правилно.

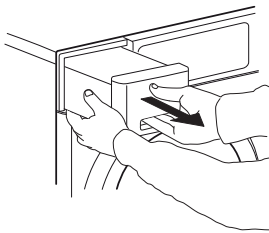

• Почиствайте филтъра на вратичката след всеки цикъл на сушене

Отворете вратичката и извадете филтъра на вратичката, като го дръпнете нагоре.

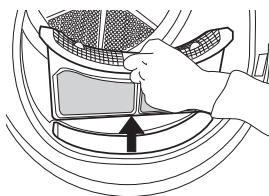

Натиснете бутона, за да отворите филтъра на вратичката. Отстранете власинките от вътрешността му. Затворете филтъра и го поставете обратно в правилната посока, така че напълно да се вмести в отделението за филтър.

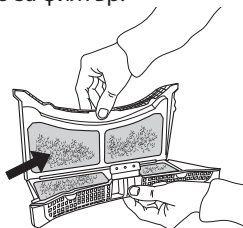

• Почиствайте долния филтър приблизително след всеки пет цикъла на сушене

Отворете долния капак. Хванете дръжката и издърпайте долния филтър.

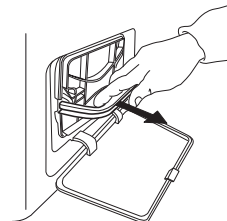

Отстранете уплътнението от долния филтър, за да го почистите. Почистете уплътнението и филтъра на ръка или с течаща вода. Не перете уплътнението на филтъра в перална машина. Изстискайте уплътнението на филтъра. Не го поставяйте в долния филтър, ако от него капе вода.

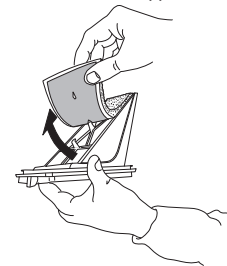

Поставете уплътнението на долния филтър. Почистете отделението за филтър на сушилната с влажен парцал или внимателно с прахосмукачка. Поставете долния филтър обратно. Натиснете дръжката на филтъра надолу и затворете долния капак.

ИНФОРМАЦИЯ ЗА УРЕДА

 [www](http://www.docs.whirlpool.eu) Листовката с енергийните показатели на този уред можете да свалите от уебсайта на Whirlpool docs.whirlpool.eu

КАК ДА СЕ СНАБДИТЕ С РЪКОВОДСТВОТО ЗА ИЗПОЛЗВАНЕ И ПОДДРЪЖКА

>  [www](http://www.docs.whirlpool.eu) Свалете ръководството за употреба и поддръжка от нашия уебсайт docs.whirlpool.eu (можете да използвате този QR код), като посочите търговския код на продукта.



> Друга възможност е да се свържете с нашия отдел за следпродажбено обслужване на клиенти

СВЪРЗВАНЕ С ОТДЕЛА ЗА СЛЕДПРОДАЖБЕНО ОБСЛУЖВАНЕ

Информацията за контакт е приведена в ръководството за гаранционно обслужване. При контакт с отдела за следпродажбено обслужване на клиенти, моля, съобщавайте кодовете, посочени на идентификационната табелка на вашия уред.

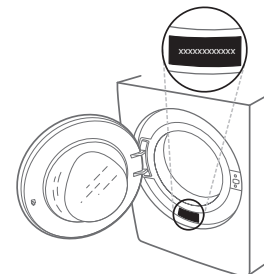

400011022948

Отпечатано в Италия

