

**EN**

**Instructions for use**

**FR**

**Mode d'emploi**

**GR**

**Οδηγίες χρήσης**

**IT**

**Istruzioni per l'uso**

**PT**

**Manual de utilização**

**RO**

**Instrucțiuni de utilizare**

**TR**

**Kullanım Talimatları**

**AR**

**تعليمات الاستخدام**



<b>ENGLISH</b>	Instructions for use	Page	4
<b>FRANÇAIS</b>	Mode d'emploi	Page	23
<b>ΕΛΛΑΣ</b>	Οδηγίες χρήσης	Σελίδα	42
<b>ITALIANO</b>	Istruzioni per l'uso	Pagina	61
<b>PORTUGUÊS</b>	Manual de utilização	Página	80
<b>ROMANA</b>	Instrucțiuni de utilizare	Pagina	99
<b>TÜRKÇE</b>	Kullanım Talimatları	Sayfa	118
4	صفحة	تعليمات الاستعمال	عربي

# SAFETY INSTRUCTIONS

IMPORTANT to be read and observed

Before using the appliance, read these safety instructions. Keep them nearby for future reference.

These instructions and the appliance itself provide important safety warnings, to be observed at all times. The manufacturer declines any liability for failure to observe these safety instructions, for inappropriate use of the appliance or incorrect setting of controls.

⚠ Very young children (0-3 years) should be kept away from the appliance. Young children (3-8 years) should be kept away from the appliance unless continuously supervised. Children from 8 years old and above and persons with reduced physical, sensory or mental capabilities or lack of experience and knowledge can use this appliance only if they are supervised or have been given instructions on safe use and understand the hazards involved. Children must not play with the appliance. Cleaning and user maintenance must not be carried out by children without supervision.

Children aged from 3 to 8 years are allowed to load and unload refrigerating appliances.

## PERMITTED USE

⚠ CAUTION: The appliance is not intended to be operated by means of an external switching device, such as a timer, or separate remote controlled system.

⚠ This appliance is intended to be used in household and similar applications such as: staff kitchen areas in shops, offices and other working environments; farm houses; by clients in hotels, motels, bed

& breakfast and other residential environments.

⚠ This appliance is not for professional use. Do not use the appliance outdoors.

⚠ The bulb used inside the appliance is specifically designed for domestic appliances and is not suitable for general room lighting within the home (EC Regulation 244/2009).

⚠ The appliance is designed for operation in places where the ambient temperature comes within the following ranges, according to the climatic class given on the rating plate. The appliance may not work properly if it is left for a long time at a temperature outside the specified range.

Climatic Class Amb. T. (°C)

SN: From 10 to 32 °C

ST: From 16 to 38 °C;

N: From 16 to 32 °C

T: From 16 to 43 °C





This appliance does not contain CFCs. The refrigerant circuit contains R600a (HC). Appliances with Isobutane (R600a): isobutane is a natural gas without environmental impact, but is flammable. Therefore, make sure the refrigerant circuit pipes are not damaged, especially when emptying the refrigerant circuit.

⚠ WARNING: Do not damage the appliance refrigerant circuit pipes.

⚠ WARNING: Keep ventilation openings, in the appliance enclosure or in the built-in structure, clear of obstruction.

 **WARNING:** Do not use mechanical, electric or chemical means other than those recommended by the Manufacturer to speed up the defrost process.

 **WARNING:** Do not use or place electrical devices inside the appliance compartments if they are not of the type expressly authorised by the Manufacturer.

 **WARNING:** Ice makers and/or water dispensers not directly connected to the water supply must be filled with potable water only.

 **WARNING:** Automatic ice-makers and/or water dispensers must be connected to a water supply that delivers potable water only, with mains water pressure between 0.17 and 0.81 MPa (1.7 and 8.1 bar).

 Do not store explosive substances such as aerosol cans and do not place or use gasoline or other flammable materials in or near the appliance.

 Do not swallow the contents (non-toxic) of the ice packs (provided with some models). Do not eat ice cubes or ice lollies immediately after taking them out of the freezer since they may cause cold burns.

 For products designed to use an air filter inside an accessible fan cover, the filter must always be in position when the refrigerator is in function.

 Do not store glass containers with liquids in the freezer compartment since they may break. Do not obstruct the fan (if included) with food items.

After placing the food check that the door of compartments closes properly, especially the freezer door.

 Damaged gaskets must be replaced as soon as possible.

 Use the refrigerator compartment only for storing fresh food and the freezer compartment only for storing frozen food, freezing fresh food and making ice cubes.

 Avoid storing unwrapped food in direct contact with internal surfaces of the refrigerator or freezer compartments.

Appliances could have special compartments (Fresh Food Compartment, Zero Degree Box,...). Unless differently specified in the specific booklet of product, they can be removed, maintaining equivalent performances.



C-Pentane is used as blowing agent in the insulation foam and it is a flammable gas.

The most appropriate compartments of the appliance where specific types of food are to be stored, taking into account different temperature distribution in different compartments in the appliance, are as follows:

- Refrigerator compartment:

1) Upper area of the refrigerator compartment & door - temperature zone: Store tropical fruit, cans, drinks, eggs, sauces, pickles, butter, jam

2) Middle area of the refrigerator compartment - cool zone: Store cheese, milk, dairy food, deli food, yoghurt

3) Lower area of the refrigerator compartment - coldest zone: Store cold cuts, desserts, meat and fish, cheesecake, fresh pasta, sour cream, pesto/salsa, home-cooked food, pastry cream, pudding and cream cheese

4) Fruit & vegetable drawer at

the bottom of the refrigerator compartment: Store vegetables and fruits (excluding tropical fruits)

5) Chiller compartment: Only store meat and fish in the coldest drawer

- Freezer compartment:

4 star zone (\*\*\*\*) compartment is suitable for freezing foodstuffs from ambient temperature and for storing frozen food as the temperature is evenly distributed throughout the entire compartment.

Purchased frozen food has the storage expiration date stated on the packaging. This date takes into account the type of food being stored and therefore this date should be respected. Fresh food should be stored for the following time periods: 1-3 months for cheese, shellfish, ice cream, ham/sausage, milk, fresh liquids; 4 months for steak or chops (beef, lamb, pork); 6 months for butter or margarine, poultry (chicken, turkey); 8-12 months for fruits (except citrus), roast meat (beef, pork, lamb), vegetables. Expiration dates on the packaging of foods in the 2-star zone must be respected.

To avoid food contamination, please observe the following:

- Opening the door for long periods can cause a significant increase of the temperature in the compartments of the appliance.
- Regularly clean surfaces that may come into contact with food and accessible drainage systems.
- Clean water tanks if they have not been used for 48 h; flush the water system connected to a water supply if water has not been drawn for 5 days.
- Store raw meat and fish in suitable containers in the refrigerator, so

that it does not come into contact with or drip onto other food.

- Two-star frozen food compartments are suitable for storing pre-frozen food, storing or making ice cream and ice cubes.
- Do not freeze fresh food in one, two or three-star compartments.
- If the refrigerating appliance is left empty for long periods, switch off, defrost, clean, dry, and leave the door open to prevent mould developing inside the appliance.

## INSTALLATION

⚠ The appliance must be handled and installed by two or more persons - risk of injury. Use protective gloves to unpack and install - risk of cuts.

⚠ Installation, including water supply (if any), electrical connections and repairs must be carried out by a qualified technician. Do not repair or replace any part of the appliance unless specifically stated in the user manual. Keep children away from the installation site. After unpacking the appliance, make sure that it has not been damaged during transport. In the event of problems, contact the dealer or your nearest Aftersales Service. Once installed, packaging waste (plastic, styrofoam parts etc.) must be stored out of reach of children - risk of suffocation. The appliance must be disconnected from the power supply before any installation operation - risk of electric shock.

During installation, make sure the appliance does not damage the power cable - risk of fire or electric shock. Only activate the appliance when the installation has been completed.

⚠ Be careful not to damage the floors (e.g. parquet) when moving the appliance. Install the appliance on a floor or support strong enough to take its weight and in a place suitable for its size and use. Make sure the appliance is not near a heat source and that the four feet are stable and resting on the floor, adjusting them as required, and check that the appliance is perfectly level using a spirit level. Wait at least two hours before switching the appliance on, to ensure that the refrigerant circuit is fully efficient.

⚠ **WARNING:** When positioning the appliance, ensure the supply cord is not trapped or damaged.

⚠ **WARNING:** To avoid a hazard due to instability, positioning or fixing of the appliance must be done in accordance with the manufacturer instructions.

It's forbidden to place the refrigerator in such way that the metal hose of gas stove, metal gas or water pipes, or electrical wires are in contact with the refrigerator back wall (condenser coil).

⚠ To guarantee adequate ventilation, leave a space on both sides and above the appliance. The distance between the rear of the appliance and the wall behind the appliance should be 50 mm, to avoid access to hot surfaces. A reduction of this space will increase the Energy consumption of product. Please remove the power cord from condenser hook during installation before connecting product to power supply.

### **ELECTRICAL WARNINGS**

⚠ It must be possible to disconnect the appliance from the power

supply by unplugging it if plug is accessible, or by a multi-pole switch installed upstream of the socket in accordance with the wiring rules and the appliance must be earthed in conformity with national electrical safety standards.

⚠ Do not use extension leads, multiple sockets or adapters. The electrical components must not be accessible to the user after installation. Do not use the appliance when you are wet or barefoot.

Do not operate this appliance if it has a damaged power cable or plug, if it is not working properly, or if it has been damaged or dropped.

⚠ If the supply cord is damaged, it must be replaced with an identical one by the manufacturer, its service agent or similarly qualified persons in order to avoid a hazard - risk of electric shock.

⚠ **WARNING:** Do not locate multiple portable socket-outlets or portable power supplies at the rear of the appliance.

### **CLEANING AND MAINTENANCE**

⚠ **WARNING:** Ensure that the appliance is switched off and disconnected from the power supply before performing any maintenance operation; never use steam cleaning equipment - risk of electric shock.

⚠ Do not use abrasive or harsh cleaners such as window sprays, scouring cleansers, flammable fluids, cleaning waxes, concentrated detergents, bleaches or cleansers containing petroleum products on plastic parts, interior and door liners or gaskets. Do not use paper towels, scouring pads, or other harsh cleaning tools.

## DISPOSAL OF PACKAGING MATERIALS

The packaging material is 100% recyclable and is marked with the recycle symbol .

The various parts of the packaging must therefore be disposed of responsibly and in full compliance with local authority regulations governing waste disposal.

## DISPOSAL OF HOUSEHOLD APPLIANCES

This appliance is manufactured with recyclable or reusable materials.

Dispose of it in accordance with local waste disposal regulations. For further information on the treatment, recovery and recycling of household electrical appliances, contact your local authority, the collection service for household waste or the store where you purchased the appliance. This appliance is marked in compliance with European Directive 2012/19/EU, Waste Electrical and Electronic Equipment (WEEE). By ensuring this product is disposed of correctly, you will help prevent negative consequences for the environment and human health.

The symbol  on the product or on the accompanying documentation indicates that it should not be treated as domestic waste but must be taken to an appropriate collection centre for the recycling of electrical and electronic equipment.

## ENERGY SAVING TIPS

Install the appliance in a dry, well ventilated room far away from any heat source (eg. radiator, cooker, etc.) and in a place not exposed directly to the sun. If required, use an insulating plate. To guarantee adequate ventilation follow installation instructions.

Insufficient ventilation at the back of the product increases energy consumption and decreases cooling efficiency.

Frequent door opening might cause an increase in Energy Consumption.

The internal temperature of the appliance and the Energy Consumption may be affected also by the ambient temperature, as well as location of the appliance. Temperature setting should take into consideration these factors. Reduce door opening to minimum.

When thawing frozen food, place it in the refrigerator. The low temperature of the frozen products cools the food in the refrigerator.

Allow warm food and drinks to cool down before placing in the appliance.

Positioning of the shelves in the refrigerator has no impact on the efficient usage of energy. Food should be placed on the shelves in such way to ensure proper air circulation (food should not touch each other and distance between food and rear wall should be kept).

You can increase storage capacity of frozen food by removing baskets and, if present, Stop Frost shelf.

Do not worry about noises coming from the compressor which are normal operation noises.



# THE VARIOUS FUNCTION AND POSSIBILITIES

## Information about New Generation Cooling Technology

Fridges with new generation cooling technology have a different working system than static fridges. Other fridges may experience ice build up in the freezer compartment due to door openings and humidity in the food. In such fridges regular defrosting is required; the fridge has to be periodically turned off, the frozen food moved to a suitable container and the ice which has formed in the freezer compartment removed.

In fridges with new generation cooling technology, dry cold air is pumped evenly into the fridge and freezer compartments using a fan. The cold air cools your food evenly and uniformly, preventing humidity and ice build up.

In the refrigerator compartment, air blown by the fan located at the top of refrigerator compartment is cooled while passing through the gap behind the air duct. At the same time, the air is blown out through the holes in the air duct evenly spreading cool air throughout the refrigerator compartment.

As there is no air passage between the freezer and refrigerator compartments there will be no odor mixing.

As a result of this, your fridge with new generation cooling technology gives you ease of use as well as huge volume and aesthetic appearance.

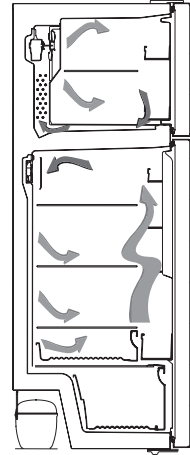

## Display and control panel

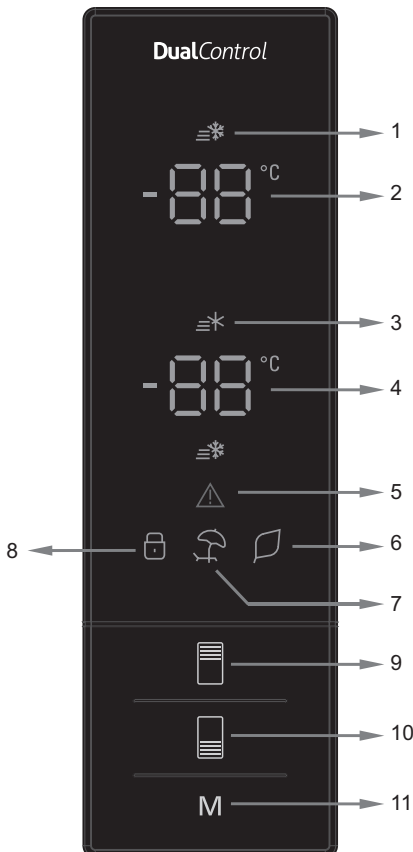

### Use of control panel

1. It is super freeze indicator.
2. It is freezer set value screen.
3. It is super cooling indicator.
4. It is cooler set value screen.
5. It is alarm symbol.
6. It is economy mode symbol.
7. It is holiday mode symbol.
8. It is child-lock symbol.
9. It enables the setting value of freezer to be modified and super freeze mode to be activated if desired. Freezer may be set to -16, -18, -20, -22, -24°C super freeze.
10. It enables the setting value of cooler to be modified and super cool mode to be activated if desired. Cooler maybe set to 8, 6, 5, 4, 2 °C super cool.
11. It enables the modes (economy, holiday...) to be activated if desired.

# Operating your fridge

## Super freeze mode

### How would it be used?

- Press freezer set button until Super freeze symbol will be seen on the screen.  
Buzzer will sound beep beep. Mode will be set.

### During this mode:

- Temperature of cooler and super cool mode may be adjusted. In this case super freeze mode continues.
- Economy and Holiday mode can not be selected.
- Super freeze mode can be cancelled by the same operation of selecting.



## Super cool mode

### How would it be used?

- Press cooler set button until Super cool symbol will be seen on the screen.  
Buzzer will sound beep beep. Mode will be set.

### During this mode:

- Temperature of freezer and super freeze mode may be adjusted. In this case super cool mode continues.
- Economy and Holiday mode can not be selected.
- Super cool mode can be cancelled by the same operation of selecting.



## Economy mode

### How would it be used?

- Push "mode button" until eco symbol appears.
- If no button is pressed for 1 second. Mode will be set. Eco symbol will blink 3 times.  
When mode is set, buzzer will sound beep beep.
- Freezer and refrigerator temperature segments will show "E".
- Economy symbol and E will light till mode finishes.

### During this mode:

- Freezer may be adjusted. When economy mode will be cancelled, the selected setting values will proceed.
- Cooler may be adjusted. When economy mode will be cancelled, the selected setting values will proceed.
- Super cool and super freeze modes can be selected. Economy mode is automatically cancelled and the selected mode is activated.
- Holiday mode can be selected after cancelling the economy mode. Then the selected mode is activated.
- To cancel, you will just need to press on mode button.

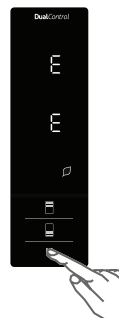

## Holiday mode

### How would it be used?

- Push "mode button" until holiday symbol appears
- If no button is pressed for 1 second. Mode will be set. Holiday symbol will blink 3 times.  
When mode is set, buzzer will sound beep beep.
- Cooler temperature segment will show "--".
- Holiday symbol and "--" will light till mode finishes.

### During this mode:

- Freezer may be adjusted. When holiday mode will be cancelled, the selected setting values will proceed.
- Cooler may be adjusted. When holiday mode will be cancelled, the selected setting values will proceed.
- Super cool and super freeze modes can be selected. Holiday mode is automatically cancelled and the selected mode is activated.
- Economy mode can be selected after cancelling the holiday mode. Then the selected mode is activated.
- To cancel, you will just need to press on mode button.



## Drink cool mode

### How would it be used?

- This mode is used to cool the drinks within adjustable time.

### During this mode:

- Press freezer button for 5 seconds.
- Special animation will start on freezer set value screen and 05 will blink on cooler set value screen.
- Press cooler button to adjust the time (05 - 10 - 15 - 20 - 25 - 30 minutes).
- When you select the time the numbers will blink 3 times on screen and sound beep.
- If no button is pressed within 2 seconds the time will be set.
- The countdown starts from the adjusted time minute by minute.
- Remaining time will blink on the screen.
- To cancel this mode press freezer set button for 3 seconds.



## Function of Child lock

### How would it be used?

- To prevent children from playing with the buttons and changing the settings you have made, child lock is available in the appliance.

### Activating Child Lock

- Press on Freezer and Cooler buttons simultaneously for 5 seconds.

### During this mode:

- Press on Freezer and Cooler buttons simultaneously for 5 seconds.

**Note:** Child lock will also be deactivated if electricity is interrupted or the fridge is unplugged.

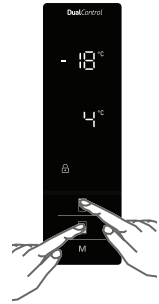

## Screen saver mode

### How to use?

- This mode will be activated when you press on mode button for 5 seconds.
- If no button is pressed within 5 seconds when the mode is active, lights of the control panel will go off.
- If you press any button when lights of control panel are off, the current settings will appear on the screen, and then you can make the adjustment as you want. If you neither cancel screen saver mode nor press on any button in 5 seconds, the control panel will go off again.
- To cancel screen saver mode press on mode button for 5 seconds again.
- When screen saver mode is active you can also activate child lock.
- If no button is pressed within 5 seconds after child lock is activated, the lights of the control panel will turn off. You can see latest status of settings or modes after you press any button. While control panel's light is on, you can cancel child lock as described in the instruction of this mode.



## Door open alarm function

If cooler or freezer door is opened more than 2 minutes, appliance sounds 'beep beep'.

## Cooler temperature settings

- Initial temperature value for Cooler Setting Indicator is +4 °C.
- Press cooler button once.
- When you first push this button, the last value appears on the setting indicator of the cooler.
- Whenever you press on this button, lower temperature will be set. (+8°C, +6°C, +5°C, +4°C, +2°C, supercool)
- When you push the cooler set button until supercool symbol appears, and if you do not push any button in 1 seconds Super Cool will flash.
- If you continue to press, it will restart from +8°C.
- The temperature value selected before Holiday Mode, Super Freeze Mode, Super Cool Mode or Economy Mode is activated will remain the same when the mode is over or cancelled. The appliance continues to operate with this temperature value.

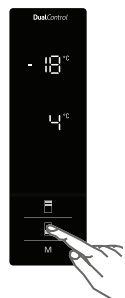

### Freezer temperature settings

- Initial temperature value for Freezer Setting Indicator is -18°C.
- Press freezer set button once.
- When you first push this button, the last set value will blink on screen.
- Whenever you press on this button, lower temperature will be set (-16°C, -18°C, -20°C, -22°C, -24°C superfreeze).
- When you push the freezer set button until superfreeze symbol appears, and if you do not push any button in 1 seconds Super Freeze will flash.
- If you continue to press, it will restart from -16°C.
- The temperature value selected before Holiday Mode, Super Freeze Mode, Super Cool Mode or Economy Mode is activated will remain the same when the mode is over or cancelled. The appliance continues to operate with this temperature value.



### Warnings about Temperature Adjustments

- Temperature adjustments should be made according to the frequency of door openings and the quantity of food kept inside the fridge.
- This fridge is designed to work in all ambient temperature. In the ambient temperatures colder than -5 oC, preserving food in the refrigerator compartment isn't suggested because the foods that you put into refrigerator compartment, will have a temperature close to ambient temperature. Consequently, they will freeze. You can keep your foods until -5 oC in refrigerator compartments. With the aid of special algorithm that is designed by engineers, foods can be preserved in the freezer compartment, colder than -5 oC ambient temperature.
- Your fridge should be operated up to 24 hours according to the ambient temperature without interruption after being plugged in to be completely cooled. Do not open doors of your fridge frequently and do not place much food inside it in this period.
- If the unit is switched off or unplugged, you must allow at least 5 minutes before restarting or re-plugged the unit in order not to damage the compressor.
- Your fridge is designed to operate in the ambient temperature intervals stated in the standards, according to the climate class stated in the information label. We do not recommend operating your fridge out of stated temperatures value limits in terms of cooling effectiveness.
- This appliance is designed for use at an ambient temperature within the 10°C - 43°C range.

Climatic Class	Amb. T. (°C)
SN:	From 10 to 32 °C
ST:	From 16 to 38 °C;
N:	From 16 to 32 °C
T:	From 16 to 43 °C

## Accessories

### Twist Ice (In some models)

- Take out the ice making tray
- Fill the water to the line.
- Place the ice making tray in its original position
- When ice cubes are formed, twist the lever to drop ice cubes into the icebox.

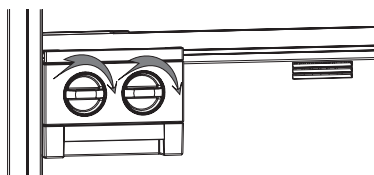

### Note:

- Do not fill the icebox with water to make ice. This may damage it.
- The movement of the ice maker may be difficult while the refrigerator is running. In such a case it should be cleaned by removing the glass shelves.

### Removing the Ice maker

- Remove the freezer glass shelves
  - Remove the icemaker by pulling left or right on the shelf.
- You can remove the icemaker to increase the available volume in the freezer compartment.



### Ice tray (In some models)

- Fill the ice tray with water and place in the freezer compartment.
- After the water has completely turned into ice, you can twist the tray as shown below to remove the ice cubes.



### Chiller Shelf (In some models)

Keeping food in the Chiller compartment instead of the freezer or refrigerator compartment allows food retain freshness and flavour longer, while preserving its fresh appearance. When chiller tray becomes dirty, remove it and wash it with water.

(Water freezes at 0°C, but foods containing salt or sugar freeze at temperature lower than that)

Normally people use the chiller compartment for raw fish, lightly pickled, rice, etc...

### Do not put foods you want to freeze or ice trays in order to make ice.

#### Removing the Chiller shelf

- Pull the chiller shelf out toward you by sliding on rails.
- Pull the chiller shelf up from rail to remove.

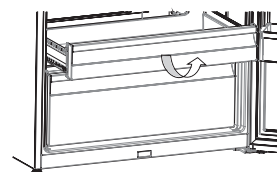
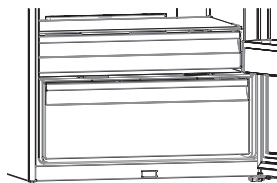

### Humidity Control

When the Humidity Control in the closed position, it allows fresh fruit and vegetables to be stored longer.

In case of the crisper is totally full, the Humidity Control is located in front of crisper, should be opened. By means of this the air in the crisper and humidity rate will be controlled and endurance life will be increased.

If you see any condensation on glass shelf, Humidity Control should be taken into the open positions.

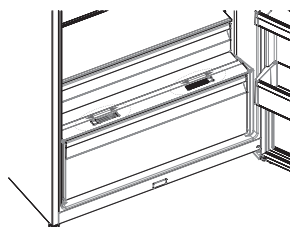

### Adjustable door shelf (In some models)

Five different height adjustments can be made to provide storage areas that you need by adjustable door shelf.

To change the position of adjustable door shelf;

Lift up front of the shelf (1) and move up or down adjustable door shelf (2) with both hands (Fig 1)

Before releasing the door shelf make sure the door shelf is located at door positions.



### Active Oxygen (In some models)

Active Oxygen spreads negative ions which neutralize particles of unpleasant smell and dust in the air, improving freshness of food.

By removing these particles from the air in the refrigerator, Active Oxygen improves air quality and eliminates odours.

- This feature is optional. It may not exist on your product.
- The location of your ioniser device may vary from product to product.

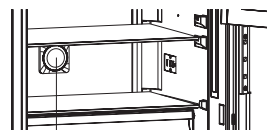

Active Oxygen

### Active Fresh Filter (In some models)

Active Fresh Filter technology helps to remove ethylene gas (a bioproduct released naturally from fresh foods) and unpleasant odors from the crisper. In this way, food stays fresh for a longer time.

- Active Fresh Filter must be cleaned once in a year. The filter should be waited for 2 hours at 65°C in an oven.
- To clean the filter, please remove the back cover of the filter box by pulling it in the direction of the arrow (A).
- The filter should not be washed with water or any detergent.

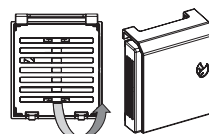

Active Fresh Filter

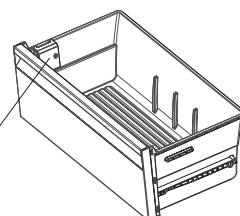

Visual and text descriptions on the accessories section may vary according to the model of your appliance.

## The Water Dispenser (If available)

### Mounting the Water Tank

Place the water tank in the plastic holder on the door, pitched in the direction of the arrow on the diagram.



After you have mounted the water tank, push it down to firmly secure it in the holder.

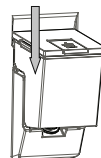

Add your drinks with the help of the water tank top cover.

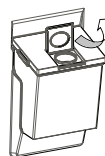

Release the side locking covers to detach the water tank cover.



To serve your drinks, gently press the valve lever.

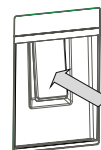

### Filling the Water Tank

- Remove the top cover of the water tank.
- Fill the tank up with water.
- Mount the top cover back on the water tank.

**Important:** Do not use the water dispenser for anything except water.

**Important:** If you leave water in the tank for a long time, it will cause an odour. In this case, clean the tank and keep using it.

**Important:** Clean the water tank before using it for the first time.

### Cleaning the Water Tank

- Lift the water tank.
- Remove the tank cover by releasing the side locking covers.
- Clean the tank with warm water and reassemble the pieces that you have removed.

### Stowing the Water Tank

- Install the water tank as shown.
- Make sure that the tap and the hole match each other while installing.
- Water flow may not be as expected if the tank has not been installed properly. Also check that the gaskets have been assembled properly.

### Drip Tray

Please pay attention in order not to go down min level on the tank surface. During the usage of dispenser the water can be splash after min water level.

**Please hold the glass momentarily after distribution to avoid drips.**

## Putting food in the coldest area of the refrigerator



Your foods will be better stored if you put them in the most appropriate cooling area. The coldest area is just above the crisper.

To be sure to have a low temperature in this area, make sure the shelf is located at the level of this symbol, as shown in the illustration.

## Temperature indicator (In some models)

In order to help you better set your refrigerator, we have equipped it with a temperature indicator located in the coldest area.

You can easily check that the temperature of the coldest area is appropriate: when the indicator shows “OK”, it means the thermostat is set properly and the inside temperature is correct.

Since “OK” appears in black, it will be difficult to see this indication if the temperature indicator is badly lit. To be able to see this indication properly, there should be enough light.

If the “OK” symbol does not appear, it means that the temperature is too high: you will then have to modify the thermostat setting, and wait 12 hours before visually checking the temperature again.

**NOTE:** Following repeated openings (or prolonged opening) of the door or after putting fresh food into the appliance, it is normal for the indication “OK” not to appear in the temperature setting indicator. If there is an abnormal ice crystals build up (bottom wall of the appliance) on the refrigerator compartment evaporator (overloaded appliance, high room temperature, frequent door openings), put the temperature setting device on a lower position until compressor off periods are obtained again.

The upper limit of the coldest area is indicated by the lower side of the sticker (head of the arrow). The coldest area upper shelf must be at the same level with the arrow head. The coldest area is below this level.

As these shelves are removable, make sure they are always at the same level with these zone limits described on the stickers, in order to guarantee temperatures in this area.

Each type of food has an ideal conservation temperature and consequently a particular location to follow.

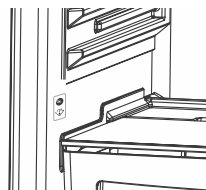

Locations	Products
Upper shelves	Cooked foods, desserts and all foods to be eaten fast enough
Coldest area	Meat, poultry, game and raw fish Maximum conservation time : 1 to 2 days. Fresh fruits, cooked pork meat.
Crisper	Fresh vegetables and fruits.
Door-liner	Door trays shall contain bottles at the bottom side and, in their upper parts, low volume and currently used products like yoghurt, fresh cream, etc.
	Butter, cooked cheese and eggs shall be introduced in appropriate holders.

# ARRANGING FOOD IN THE APPLIANCE

It will be enough to set the thermostat between “2-4”, for fridge to work in normal working conditions.

## Refrigerator compartment

- To reduce humidity and consequent increase of frost never place liquids in unsealed containers in the refrigerator.
- Never place warm food in the refrigerator. Warm food should be allowed to cool at room temperature and arranged to ensure adequate air circulation in the refrigerator compartment.
- Arrange meat and cleaned fish (wrapped in packages or sheets of plastic) and use them within 1-2 days.
- You can put the fruits and vegetables into the crisper without any packaging.

### Important note:

- Cover any cooked dishes when you put them in the fridge. Place them in the fridge when they are cool, otherwise temperature/humidity inside the fridge increases which causes the fridge to work harder. Covering food and beverages also preserves their flavour and aroma.
- Potatoes, onion and garlic should not be kept in the fridge.
- Make sure food does not touch the temperature sensor which is located in the refrigerator compartment. To keep an optimum temperature in the refrigerator compartment, make sure food doesn't make contact with the sensor.

Temperature  
sensor area

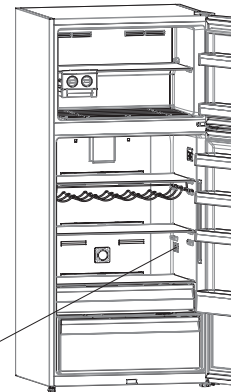

## Freezer compartment

- The freezer compartment is used for freezing fresh food, for storing frozen foods for the period of time indicated on packaging and for making ice cubes.
- Do not put fresh and warm foods in the freezer door shelves to be frozen. Only use the door shelves for storing frozen foods.
- Do not put fresh and warm food next to frozen food as it can thaw the frozen food.
- Use the fast freezing shelf to freeze home cooking (and any other food which needs to be frozen quickly) more quickly because of the freezing shelf's greater freezing power.
- While freezing fresh foods (i.e. meat, fish and mincemeat) divide them in portions you will use in a single serving. While freezing fresh foods, the maximum amount of fresh food (in kg) that can be frozen in 24 hours is indicated on the appliance label.
- For optimum appliance performance to reach maximum freezing capacity, turn the thermostat knob to the coldest setting 24 hours before placing fresh food into the freezer.
- After placing fresh food into the freezer, having the thermostat knob set to the coldest setting for 24 hours is generally sufficient. After 24 hours, you can reduce the thermostat knob setting if required.
- **Attention.** To save energy, if you are only freezing small amounts of food, you do not need to set the thermostat knob to the coldest setting.
- For storing frozen foods, the instructions shown on frozen food packages should always be followed carefully. If no information is provided, food should not be stored for more than 3 months from the purchased date.
- When buying frozen food ensure that these have been frozen at suitable temperatures and that the packing is intact.
- Frozen food should be transported in appropriate containers to maintain the quality of the food and should be returned to the freezing surfaces of the unit in the shortest possible time.
- If a package of frozen food shows the sign of humidity and abnormal swelling it is probable that it has been previously stored at an unsuitable temperature and that the contents have deteriorated.



- The storage life of frozen foods depends on the room temperature, thermostat setting, how often the door is opened, the type of food and the length of time required to transport the product from the shop to your home. Always follow the instructions printed on the packaging and never exceed the maximum storage life indicated.

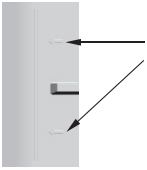

**In some models:** while loading the freezing compartment, do not load above the loading lines otherwise the door may not close correctly.

If the freezer compartment door does not close correctly, excess ice may form in the freezer compartment. To prevent the problem recurring, clear the ice and make sure that the door is fully closed.

Also, not closing the freezer and/or fridge compartment doors would increase your energy consumption.

If the lower shelf in the freezer door is removed and food is allowed to block the air suction hole, this will reduce the effectiveness of the fridge.

Therefore, be careful while loading the freezer compartment and make sure not to cover the air suction hole.

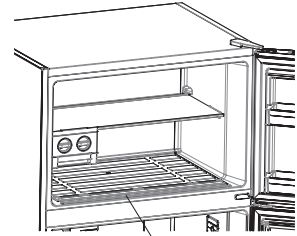

Air suction hole

## CLEANING AND MAINTENANCE

- **Unplug the fridge before starting to clean it.**
- Do not wash your fridge by pouring water into it.
- Wipe the inner and outer sides with a soft cloth or a sponge using warm and soapy water.
- Remove the parts individually and clean with soapy water. Do not wash in a dishwasher.
- Never use flammable, explosive or corrosive material, such as thinner, gas or acid for cleaning. Some recommendations have been specified below for the placement and storage of your food in the cooling compartment.

**Make sure that your fridge is unplugged while cleaning.**

### Replacing LED Lighting

If your refrigerator has LED lighting contact the help desk as this should be changed by authorized personnel only.

**(a), (b), (c):** Fridge compartment LED strip lamps

**Note:** Numbers and location of led strips may be changed according to the model.

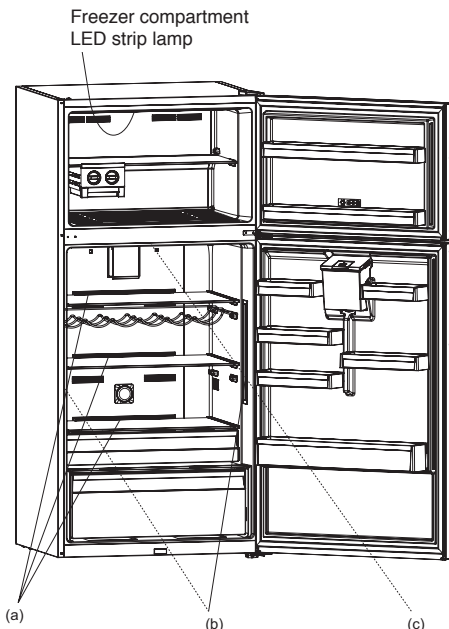

# TRANSPORTATION AND CHANGING OF INSTALLATION POSITION

- The original packaging and foam may be kept for re-transportation (optionally).
- You should fasten your fridge with thick packaging, bands or strong cords and follow the instructions for transportation on the package for re-transportation.
- Remove movable parts (shelves, accessories, vegetable bins etc.) or fix them into the fridge against shocks using bands during re-positioning and transportation.

**Always carry your fridge in the upright position.**

## Repositioning the door

- It is not possible to change the opening direction of your fridge door, if the door handles on your fridge are installed from the front surface of the door.
- It is possible to change the opening direction of the door on models without any handles.
- If the door opening direction of your fridge can be changed, you should contact the nearest Authorised Service to have the opening direction changed.

# BEFORE CALLING YOUR AFTER SALES SERVICE

## Check Warnings;

Your fridge warns you if the temperatures for cooler and freezer are in improper levels or when a problem occurs in the appliance. Warning codes are displayed in the Freezer and Cooler Indicators.

ERROR TYPE	MEANING	WHY	WHAT TO DO
SR	"Failure Warning"	There is/are some part(s) Out of order or there is a failure in cooling process	Call Service for assistance as soon as possible.
SR – Set value blink on freezer set value screen	Freezer comp. Not Cold enough	This caution will be seen especially after long term of power failure	<ol style="list-style-type: none"> <li>1. Do not freeze the foods that are thaw and use in short time period.</li> <li>2. Set the freezer temperature to colder values or set the super freeze , until the compartment gets to normal temperature.</li> <li>3. Do not put fresh food until this failure is off.</li> </ol>
SR – Set value Blink on cooler set value screen	"Refrigerator comp. Not Cold enough"	Ideal temperature for Ref. Compartment is +4 oC. If you see this warning your foods have risk of spoiling.	<ol style="list-style-type: none"> <li>1. Set the refrigerator temperature to colder values or set the super cooling mode until the compartment gets to normal temperature.</li> <li>2. Do not open the door much until this failure is off.</li> </ol>
SR – Set value blink on freezer and cooler set value screen	"not cold enough Warning"	It is combination of "not cool enough" error for both of the compartments.	You will see this failure when first starting the appliance. It will be off after the compartments gets normal temperature

ERROR TYPE	MEANING	WHY	WHAT TO DO
<b>SR – Set value blink on cooler set value screen</b>	Refrigerator comp. too Cold	The foods starts to freeze because of the too much cold temperature	1. Check if the “Super cooling mode” is on 2. Decrease the refrigerator temperature values
“---”	“Low voltage Warning”	When the power supply gets lower than 170 V the appliance gets to steady position.	This is not a failure. This prevents any damages on the compressor. This warning will off after the voltage gets required level

**What to do if your refrigerator does not operate:**

**Check that:**

- Your fridge is plugged in and switched on,
- The fuse is not blown and there is not a power cut,
- The thermostat setting is in the on the “1” position,
- The socket is no longer functioning. To check this, plug in an appliance that you know is working into the same socket.

**What to do if your refrigerator performs poorly:**

**Check that:**

- You have not overloaded the appliance,
- The doors are fully closed ,
- There is no dust on the condenser,
- There is enough space for air circulation at the rear and side of the appliance.

**If your fridge is operating too loudly:**

**Normal Noises**

**Cracking (Ice cracking) noise:**

- During automatic defrosting.
- When the appliance is cooled or warmed (due to expansion of appliance material).

**Click noise:** Heard when the thermostat switches the compressor on/off.

**Compressor noise:**

- **Normal motor noise:** This noise means that the compressor is operating normally
- The compressor may cause more noise for a short time when it is first activated.

**Bubbling noise and splash:** This noise is caused by the flow of the refrigerant in the tubes of the system.

**Water flow noise:** Normal flow noise of water flowing to the evaporation container during defrosting. This noise can be heard during defrosting.

**Air blow noise (Normal fan noise):** This noise can be heard during the normal operation of system due to the circulation of air.

**If humidity builds up inside the fridge;**

- Is all the food packed properly? Are all containers thoroughly dried before placing them in the fridge?
- Are the fridge doors opened frequently? Humidity of the room gets into the fridge each time the doors are opened. Humidity build up will be faster if you open the doors more frequently, especially if the humidity of the room is high.
- Build up of water drops on the rear wall after automatic defrosting is normal. (in Static Models)

**If the doors are not opened and closed properly;**

- Do the food packages prevent closing of the door?
- Are the door compartments, shelves and drawers placed properly?
- Are door gaskets broken or torn?
- Is your fridge on a level surface?

**If the edges of fridge cabinet that the door joint contact are warm;**

Especially in summer (hot weather), the surfaces that the joint contact may get warmer during the operation of the compressor. This is normal.

### **IMPORTANT NOTES:**

- If the appliance is switched off or unplugged, wait at least 5 minutes before plugging the appliance in or restarting it in order not to damage the compressor.
- If the appliance is not used for long time (for example during holidays) defrost and clean the refrigerator, leaving the door open to prevent the formation of mildew and smell.
- If the problem persists after you have followed all the instructions above, please consult the nearest Authorised Service.
- The appliance you have purchased is designed for home use and can be used only at home and for the stated purposes. It is not suitable for commercial or common use. If the consumer uses the appliance in a way that does not comply with these instructions, we emphasise that the producer and the dealer shall not be responsible for any repair or failure within the guarantee period.
- The lifetime of your appliance stated and declared by the Department of the Industry is 10 years (the period for retaining parts required for the proper functioning of the appliance).

### **Tips for saving energy**

1. Install the appliance in a cool, well ventilated room, but not in direct sunlight and not near heat source (radiator, cooker, etc...). Otherwise use an insulating plate.
2. Allow warm food and drinks to cool down outside the appliance.
3. When thawing frozen food, place it in the refrigerator compartment. The low temperature of the frozen food will help to cool the refrigerator compartment when it is thawing. So it reduces the energy requirements.
4. When placing, drinks and liquids they must be covered. Otherwise humidity increases at the appliance. Therefore the working time gets longer. Also covering drinks and liquids helps preserve the smell and taste.
5. When placing food and drinks, open the appliance door as briefly as possible.
6. Keep the covers closed of any different temperature compartment in the appliance (crisper, chiller, etc...).
7. Door gasket must be clean and pliable. Replace gaskets if worn.

# THE PARTS OF THE APPLIANCE AND THE COMPARTMENTS

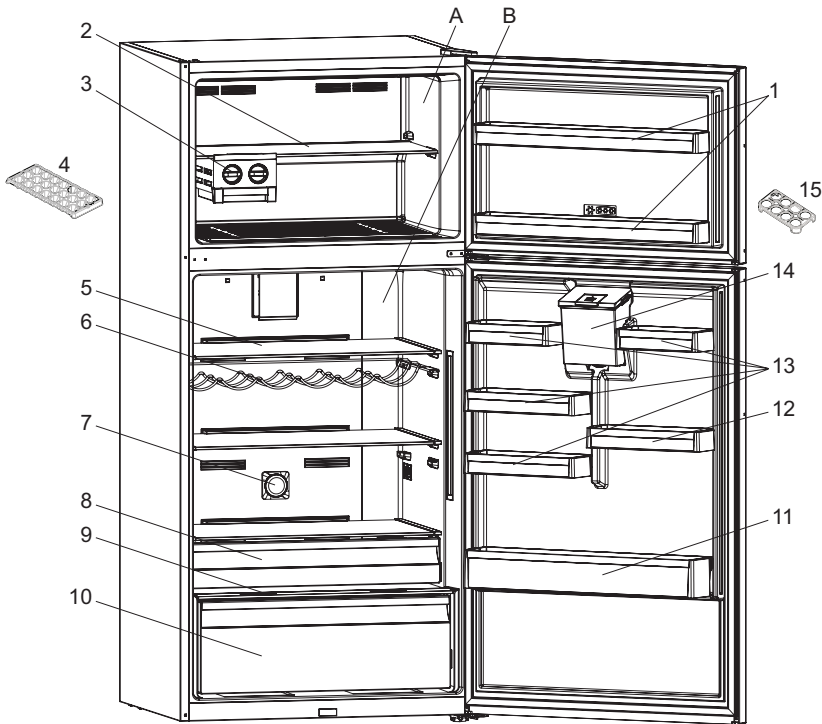

This presentation is only for information about the parts of the appliance.  
Parts may vary according to the appliance model.

## A. FRIDGE COMPARTMENT B. FREEZER COMPARTMENT

- |                               |                                           |
|-------------------------------|-------------------------------------------|
| 1. Freezer door shelves       | 8. Chiller shelf *                        |
| 2. Freezer shelf              | 9. Glass shelf over the crisper           |
| 3. Icematic *                 | 10. Crisper                               |
| 4. Ice box tray*              | 11. Bottle shelf                          |
| 5. Fridge compartment shelves | 12. 1Adjustable door shelf * / Door shelf |
| 6. Bottle shelf / Wine rack * | 13. Door shelves                          |
| 7. Ioniser *                  | 14. Water tank                            |
|                               | 15. Egg holder                            |

\* In some models

**Parts of the Water Dispenser**

**(A) Front reservoir group**

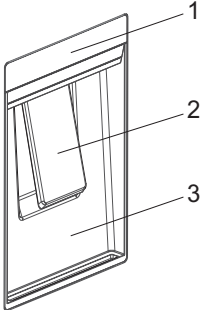

- 1) Water reservoir upper cover
- 2) Glass lid
- 3) Water dispenser casing
- 4) Water tank cover
- 5) Water tank upper cover
- 6) Water tank
- 7) Tank gasket
- 8) Tap detail
- 9) Lateral locking lids

**(B) Water tank group**

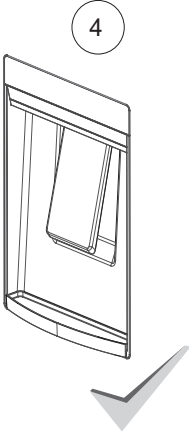
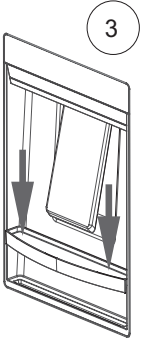
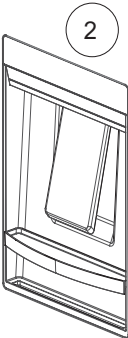
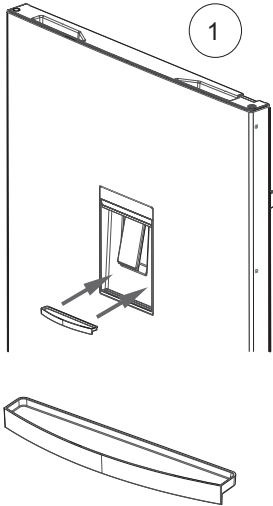
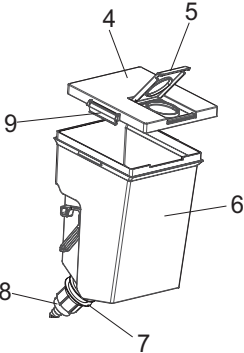

# CONSIGNES DE SÉCURITÉ

Il est important de les lire et de les respecter

Avant d'utiliser l'appareil, lire attentivement les consignes de sécurité. Conservez-les à portée pour consultation ultérieure.

Le présent manuel et l'appareil lui-même contiennent des consignes de sécurité importantes qui doivent être lues et observées en tout temps.

Le Fabricant décline toute responsabilité si les consignes de sécurité ne sont pas respectées, en cas de mauvaise utilisation de l'appareil, ou d'un mauvais réglage des commandes.

⚠ Les enfants en bas âge (0-3 ans) doivent être tenus à l'écart de l'appareil. Les jeunes enfants (3-8 ans) doivent être tenus à l'écart de l'appareil sauf s'ils se trouvent sous surveillance constante. Les enfants âgés de 8 ans et plus, ainsi que les personnes présentant des capacités physiques, sensorielles ou mentales réduites, ou ne possédant ni l'expérience ni les connaissances requises, peuvent utiliser cet appareil sous la surveillance ou les instructions d'une personne responsable leur ayant expliqué l'utilisation de l'appareil en toute sécurité, ainsi que les dangers potentiels. Les enfants ne doivent pas jouer avec l'appareil. Les enfants ne doivent pas nettoyer, ni procéder à l'entretien de l'appareil sans surveillance.

Les enfants âgés de 3 à 8 ans sont autorisés à charger et décharger les appareils de réfrigération.

## UTILISATION AUTORISÉE

⚠ ATTENTION : Cet appareil n'est pas conçu pour fonctionner à l'aide d'un dispositif de commutation externe, comme une minuterie ou un système de télécommande.

⚠ Cet appareil est destiné à un usage

domestique et peut aussi être utilisé dans les endroits suivants : cuisines pour le personnel dans les magasins, bureaux et autres environnements de travail ; dans les fermes ; Par les clients dans les hôtels, motels, chambres d'hôtes, et autres résidences similaires.

⚠ Cet appareil n'est pas conçu pour une utilisation professionnelle. N'utilisez pas l'appareil en extérieur.

⚠ L'ampoule utilisée dans l'appareil est spécialement conçue pour des appareils ménagers et ne convient pas à l'éclairage général d'une pièce au domicile (Règlement CE 244/2009).

⚠ L'appareil est conçu pour fonctionner dans des endroits où la température ambiante se trouve dans les plages suivantes, en fonction de la classe climatique indiquée sur la plaque signalétique.

L'appareil peut ne pas fonctionner correctement s'il est exposé pendant une période prolongée à des températures non comprises dans la plage spécifiée.

Températures ambiantes classe climatique :

SN:	De 10 à 32 °C
ST:	De 16 à 38 °C;
N:	De 16 à 32 °C
T:	De 16 à 43 °C





Cet appareil ne contient pas de CFC. Le circuit de réfrigérant contient du R600a (HC). Appareils avec isobutane (R600a) : l'isobutane est un gaz naturel qui n'est pas nuisible à l'environnement, mais il est inflammable. Par conséquent, assurez-vous que les tuyaux du circuit réfrigérant ne sont pas endommagés, surtout lorsque vous videz le circuit réfrigérant.

 **AVERTISSEMENT :**  
N'endommagez pas les tuyaux du circuit de refroidissement de l'appareil.

 **AVERTISSEMENT :** Veillez à ce que les ouvertures de ventilation, dans l'enceinte de l'appareil ou dans la structure intégrée, soient dénuées d'obstructions.

 **AVERTISSEMENT :** N'utilisez pas des moyens mécaniques, électriques ou chimiques différents de ceux recommandés par le fabricant pour accélérer le processus de décongélation.

 **AVERTISSEMENT :** N'utilisez pas ou ne placez pas les dispositifs électriques à l'intérieur des compartiments de l'appareil s'ils ne sont pas du type expressément autorisé par le fabricant.

 **AVERTISSEMENT :** Les machines à glaçons et/ou les distributeurs d'eau non directement raccordés à l'arrivée d'eau doivent être remplis uniquement avec de l'eau potable.

 **AVERTISSEMENT :** Les distributeurs automatiques de glaçons et/ou d'eau doivent être raccordés à une alimentation en eau potable uniquement, avec une pression d'eau principale comprise entre 0,17 et 0,81 MPa (1,7 et 8,1 bars).

 **N'entreposez pas les substances explosives comme les aérosols et ne placez pas ou n'utilisez pas d'essence ou d'autres matériaux inflammables dans ou près de l'appareil.**

 **N'avalez pas le contenu (non toxique) des sacs de glace (dans certains modèles). Ne mangez pas de glaçons ou de bâtonnets glacés immédiatement après les avoir sortis du congélateur; ils pourraient provoquer des brûlures par le gel.**

 **Pour les produits conçus pour utiliser un filtre à air à l'intérieur d'un**

couvercle de ventilateur accessible, le filtre doit toujours être en place lorsque le réfrigérateur est en marche.

 **Ne stockez pas de récipients en verre avec des liquides dans le compartiment congélateur ; ils pourraient se briser.**

N'obstruez pas le ventilateur (si disponible) avec des aliments. Après avoir placé les aliments, vérifiez si la porte des compartiments ferme correctement, en particulier la porte du congélateur.

 **Les joints endommagés doivent être remplacés dès que possible.**

 **Utilisez le compartiment réfrigérateur uniquement pour stocker les aliments frais et le compartiment congélateur uniquement pour stocker les aliments surgelés, congeler les aliments frais, et faire des glaçons.**

 **Évitez de mettre des aliments non emballés en contact direct avec les surfaces intérieures du compartiment réfrigérateur ou du compartiment congélateur.**

Les appareils peuvent être équipés de compartiments spéciaux (compartiment fraîcheur, compartiment « Zéro degré »,...).

Sauf spécification différente dans la brochure du produit, ils peuvent être retirés tout en maintenant des performances équivalentes.



Le c-pentane est utilisé en tant qu'agent gonflant dans la mousse d'isolation et est un gaz inflammable.

Les compartiments de l'appareil les plus appropriés dans lesquels des types spécifiques d'aliments doivent être conservés, en tenant compte de la répartition différente de la température dans les différents compartiments de l'appareil, sont les suivants :

- Compartiment réfrigérateur :

1) Zone supérieure de la porte du



compartiment du réfrigérateur & - zone de température : Conservez fruits tropicaux, canettes, boissons, oeufs, sauces, cornichons, beurre, confiture

2) Zone centrale du compartiment du réfrigérateur - zone froide : Conservez fromage, lait, produits laitiers, charcuterie, yaourt

3) Zone inférieure du compartiment du réfrigérateur - zone plus froide : Conservez charcuterie, desserts, viande et poisson, cheesecake, pâtes fraîches, crème fraîche, pesto/salsa, plats faits maison, crème pâtissière, pudding et fromage à la crème

4) Tiroir pour fruits et légumes & en bas du compartiment du réfrigérateur : Conservez fruits et légumes (fruits tropicaux exceptés)

5) Compartiment de refroidissement : Conservez uniquement viande et poisson dans le tiroir le plus froid

- Compartiment congélateur:  
Le compartiment 4 étoiles (\*\*\*\*) convient pour congeler des aliments à la température ambiante et pour conserver des aliments surgelés car la température est uniformément répartie dans tout le compartiment. Les produits surgelés achetés ont la date d'échéance indiquée sur l'emballage. Cette date prend en compte le type de nourriture conservé et doit donc être respectée. Les aliments frais doivent être conservés pendant les périodes suivantes : 1-3 mois pour fromage, fruits de mer, glace, jambon/saucisse, lait, liquides frais; 4 mois pour steak ou côtelettes (boeuf, agneau porc); 6 mois pour beurre ou margarine, volaille (poulet, dinde); 8-12 mois pour fruits (agrumes exceptés), rôti (boeuf, porc, agneau), légumes. Les dates d'échéance figurant sur l'emballage des aliments dans la zone 2 étoiles doivent être respectées.

Pour éviter la contamination des

aliments, veuillez respecter les points suivants :

- L'ouverture prolongée de la porte peut entraîner une augmentation importante de la température dans les compartiments de l'appareil.
- Nettoyez régulièrement les surfaces pouvant entrer en contact avec les aliments et les systèmes de drainage accessibles.
- Nettoyez les réservoirs d'eau s'ils n'ont pas été utilisés pendant 48 h; rincez le système d'alimentation en eau raccordé à une source d'eau si l'eau n'a pas été aspirée pendant 5 jours.
- Conservez viande et poisson crus dans des récipients appropriés au réfrigérateur, de manière à ce qu'ils n'entrent pas en contact ou coulent sur d'autres aliments.
- Les compartiments deux étoiles pour aliments congelés conviennent à la conservation d'aliments pré-congelés, à la conservation ou à la fabrication de glace et de glaçons.
- Ne congelez pas les aliments frais dans des compartiments à une, deux ou trois étoiles.
- Si l'appareil de réfrigération reste vide pendant de longues périodes, éteignez, décongelez, nettoyez, séchez et laissez la porte ouverte pour éviter la formation de moisissure à l'intérieur de l'appareil.

## INSTALLATION

⚠ L'appareil doit être manipulé et installé par au moins deux personnes - vous pourriez vous blesser. Utilisez des gants de protection pour le déballage et l'installation - vous pourriez vous couper.

⚠ L'installation, incluant l'alimentation en eau (selon le modèle), et les connexions électriques, ainsi que les réparations, doivent être exécutées par un technicien qualifié. Ne procédez à aucune réparation ni à aucun

remplacement de pièce sur l'appareil autre que ceux spécifiquement indiqués dans le guide d'utilisation. Gardez les enfants à l'écart du site d'installation. Après avoir déballé l'appareil, assurez-vous qu'il n'a pas été endommagé pendant le transport. En cas de problème, contactez le détaillant ou le Service Après-vente le plus près.

Une fois installé, gardez le matériel d'emballage (sacs en plastique, parties en polystyrène, etc.) hors de la portée des enfants - ils pourraient s'étouffer.

L'appareil ne doit pas être branché à l'alimentation électrique lors de l'installation - vous pourriez vous électrocuter. Au moment de l'installation, assurez-vous que le câble d'alimentation n'est pas endommagé par l'appareil - risque d'incendie ou de choc électrique. Allumez l'appareil uniquement lorsque l'installation est terminée.

⚠ Prenez garde à ne pas endommager les sols (p. ex., les parquets) lorsque vous déplacez l'appareil.

Installez l'appareil sur un sol ou des supports suffisamment résistants pour supporter son poids et dans un endroit adapté à sa taille et à son utilisation.

Lors de l'installation de l'appareil, assurez-vous qu'il n'est pas placé près d'une source de chaleur et que les quatre pieds sont stables et reposent sur le sol, en les réglant au besoin. Assurez-vous aussi que l'appareil est parfaitement de niveau en utilisant un niveau à bulle. Attendez au moins deux heures avant de brancher l'appareil pour s'assurer que le circuit de réfrigération atteint son efficacité maximum.

Toutes les dimensions et espacements nécessaires pour l'installation de l'appareil sont indiqués dans

la brochure d'instructions pour l'installation.

⚠ **AVERTISSEMENT** : Lors de la mise en place de l'appareil, assurez-vous que le câble d'alimentation n'est pas coincé ou endommagé.

⚠ **AVERTISSEMENT** : pour éviter tout danger dû à l'instabilité, le positionnement ou le montage de l'appareil doit être effectué conformément aux instructions du fabricant.

Il est interdit de placer le réfrigérateur de sorte que le tuyau métallique d'une cuisinière à gaz, les tuyaux métalliques de gaz ou d'eau, ou les câbles électriques soient en contact avec la paroi arrière du réfrigérateur (bobine de condenseur).

⚠ Afin de garantir une aération adéquate, laissez un espace des deux côtés et au-dessus de l'appareil.

La distance entre l'arrière de l'appareil et le mur derrière l'appareil doit être de 50 mm pour empêcher l'accès à des surfaces chaudes. Une réduction de l'espace recommandé entraîne une augmentation de la consommation d'énergie.

Retirez le fil d'alimentation du crochet du condensateur lors de l'installation avant de connecter le produit à l'alimentation électrique.

### **AVERTISSEMENTS ÉLECTRIQUES**

⚠ Il doit être possible de débrancher l'appareil de l'alimentation électrique en retirant la fiche de la prise de courant si elle est accessible, ou à l'aide d'un interrupteur multipolaire en amont de la prise de courant, conformément aux règles de câblage et l'appareil doit être mis à la terre conformément aux normes de sécurité électrique nationales.

⚠ N'utilisez pas de rallonge, de prises multiples ou d'adaptateurs. Une fois l'installation terminée, l'utilisateur

ne devra plus pouvoir accéder aux composantes électriques. N'utilisez pas l'appareil si vous êtes mouillé ou si vous êtes pieds nus. N'utilisez pas cet appareil si le câble d'alimentation ou la prise de courant sont endommagés, si l'appareil ne fonctionne pas correctement, ou s'il a été endommagé ou échappé.

⚠ Si le câble d'alimentation est endommagé, remplacez-le avec un câble identique par le fabricant ou un de ces techniciens autorisée, ou un technicien qualifié pour éviter les dangers d'électrocution.

⚠ **AVERTISSEMENT** : Ne placez pas les prises portables multiples ou les alimentations électriques portables à l'arrière de l'appareil.

## **NETTOYAGE ET ENTRETIEN**

⚠ **AVERTISSEMENT** : Assurez-vous que l'appareil est éteint et débranché du réseau électrique avant d'effectuer l'entretien - vous pourriez vous électrocuter ; n'utilisez jamais d'équipement de nettoyage à vapeur - risque de choc électrique.

⚠ N'utilisez pas de nettoyants abrasifs ou rugueux comme les vaporisateurs pour fenêtre, nettoyants, liquides inflammables, nettoyant pour cire, détergents concentrés, désinfectants et nettoyants contenant des produits pétroliers ou des particules de plastique à l'intérieur et sur le contour et les joints de la porte. N'utilisez pas d'essuie-tout, de tampons à récurer, ou autres outils de nettoyage rugueux.

## **ÉLIMINATION DES MATÉRIAUX D'EMBALLAGE**

Les matériaux d'emballage sont entièrement recyclables comme l'indique le symbole de recyclage .

Les différentes parties de l'emballage doivent donc être jetées de manière responsable et en totale conformité avec la réglementation des autorités locales régissant la mise au rebut de déchets.

## **MISE AU REBUT DES APPAREILS ÉLECTROMÉNAGERS**

Cet appareil est fabriqué avec des matériaux recyclables ou pouvant être réutilisés.

Mettez-le au rebut en vous conformant à la réglementation locale en matière d'élimination des déchets.

Pour toute information supplémentaire sur le traitement et le recyclage des appareils électroménagers, contactez le service local compétent, le service de collecte des déchets ménagers ou le magasin où vous avez acheté l'appareil. Cet appareil est certifié conforme à la Directive européenne 2012/19/UE relative aux déchets d'équipements électriques et électroniques (DEEE).

En s'assurant que ce produit est correctement mis au rebut, vous contribuerez à empêcher toute conséquence nuisible pour l'environnement et la santé.



Le symbole  figurant sur le produit et sur la documentation qui l'accompagne indique que cet appareil ne doit pas être traité comme un déchet ménager mais doit être remis à un centre de collecte spécialisé dans le recyclage des appareils électriques et électroniques.

## **CONSEILS RELATIFS À L'ÉCONOMIE D'ÉNERGIE**

Pour garantir une ventilation adéquate, suivez les instructions d'installation.

Une aération insuffisante à l'arrière du produit augmente la consommation d'énergie et réduit l'efficacité du refroidissement.

L'ouverture fréquente de la porte peut augmenter la consommation d'énergie.

La température interne de l'appareil et la consommation d'énergie peuvent être affectées par la température ambiante et l'endroit où l'appareil est installé. Le réglage de la température doit toujours prendre ces facteurs en compte. Évitez le plus possible d'ouvrir les portes.

Lors de la décongélation des produits surgelés, placez-les dans le réfrigérateur. La basse température des produits surgelés refroidit les aliments dans le réfrigérateur.

Laissez refroidir les aliments et boissons chaudes avant de les placer dans l'appareil.

Le positionnement des tablettes dans le réfrigérateur n'affecte pas l'utilisation efficace de l'énergie. Les aliments doivent être placés sur les tablettes de sorte à assurer une bonne circulation de l'air (les aliments ne doivent pas être en contact les uns avec les autres et une certaine distance entre les aliments et la paroi arrière doit être maintenue).

Vous pouvez augmenter la capacité de stockage des aliments congelés en enlevant des paniers et si elle est présente, l'étagère Antigrivre.

Ne vous inquiétez pas des bruits provenant du compresseur qui sont des bruits de fonctionnement normaux.

# LES DIFFÉRENTES FONCTIONS ET POSSIBILITÉS

## Informations concernant la Nouvelle génération de technologie de refroidissement

Les réfrigérateurs dotés d'une technologie de refroidissement de nouvelle génération ont un système de fonctionnement différent des réfrigérateurs statiques. D'autres réfrigérateurs peuvent expérimenter la formation de glace dans le compartiment congélateur dû aux ouvertures de la porte et à l'humidité dans les aliments. Dans ces réfrigérateurs, un dégivrage est requis ; le réfrigérateur doit être périodiquement éteint, les aliments congelés déplacés dans un récipient adapté et le givre qui s'est formé dans le compartiment congélateur doit être enlevé. Dans les réfrigérateurs doté d'une technologie de refroidissement nouvelle génération, l'air froid sec est pompé uniformément dans le réfrigérateur et les compartiments du congélateur en utilisant un ventilateur. L'air froid refroidit vos aliments uniformément, empêchant ainsi l'humidité et la formation de givre. Dans le compartiment réfrigérateur, l'air soufflé par le ventilateur situé dans le haut du compartiment réfrigérateur est refroidi tout en passant à travers l'intervalle situé derrière le conduit d'air. En même temps, l'air est soufflé à travers les orifices dans le conduit d'air en diffusant uniformément l'air froid à travers le compartiment du réfrigérateur.

Puisqu'il n'y a pas de passage d'air entre les compartiments du congélateur et du réfrigérateur, il n'y aura pas de mélange d'odeur.

Par conséquent, votre réfrigérateur doté d'une technologie de refroidissement nouvelle génération est plus facile à utiliser et vous permet d'avoir un volume élevé et un aspect esthétique.

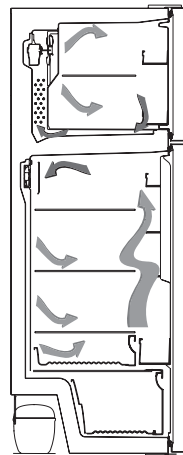

## Affichage et panneau de commande

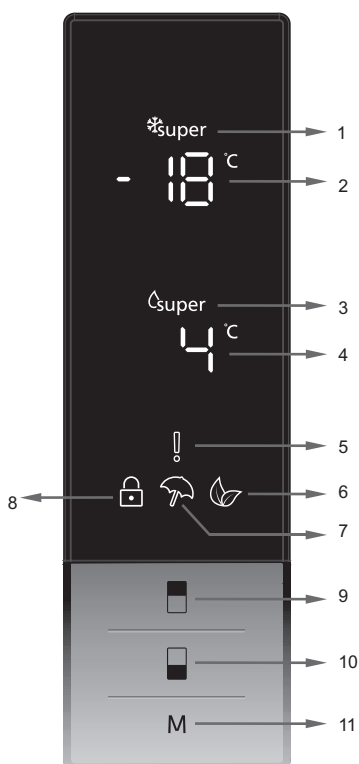

### Utilisation du panneau de commande

1. C'est un écran de valeur de réglage du réfrigérateur.
2. C'est un indicateur de super-refroidissement.
3. C'est un écran de valeur de réglage du congélateur.
4. C'est un indicateur de super-congélation.
5. C'est un symbole d'alarme.
6. C'est un symbole du mode Economy.
7. C'est un symbole du mode Holiday.
8. C'est un symbole du verrouillage enfant.
9. Il permet de modifier la valeur de réglage du congélateur et d'activer la modalité super-congélation. Le congélateur peut être réglé à -16, -18, -20, -22, -24 °C en super-congélation.
10. Il permet de modifier la valeur de réglage du réfrigérateur et d'activer la modalité super-refrigération.
11. Le réfrigérateur peut être réglé à 8, 6, 5, 4, 2 °C en super-refrigération.
12. Il permet d'activer les différentes modalités (Economy, Holiday...) si vous le souhaitez.

# Fonctionnement de votre réfrigérateur

## Mode Super congélation

### Comment l'utiliser ?

- Appuyez sur le bouton de réglage du congélateur jusqu'à ce que le symbole de Super congélation apparaisse à l'écran. Le buzzer émettra deux bips. Le mode sera réglé.

### Pendant ce mode :

- La température du réfrigérateur et le mode super-refroidissement peuvent être ajustés. Dans ce cas, le mode super-congélation se poursuit.
- Les modes Economy et Holiday ne peuvent pas être sélectionnés.
- Le mode Super congélation peut être annulé par la même opération que la sélection.



## Mode Super cool

### Comment l'utiliser ?

- Appuyez sur le bouton de réglage du réfrigérateur jusqu'à ce que le symbole de Super réfrigération apparaisse à l'écran.
- Le buzzer émettra deux bips. Le mode sera réglé.

### Pendant ce mode :

- La température du congélateur et le mode super-congélation peuvent être ajustés. Dans ce cas, le mode super-réfrigération se poursuit.
- Les modes Economy et Holiday ne peuvent pas être sélectionnés.
- Le mode Super cool peut être annulé par la même opération que la sélection.



## Mode « Economy »

### Comment l'utiliser ?

- Appuyez sur le « bouton de mode » jusqu'à ce que le symbole eco apparaisse.
- Si aucun bouton n'est enfoncé pendant 1 seconde. Le mode sera réglé. Le symbole Eco clignotera 3 fois. Lorsque le mode est réglé, le buzzer émettra deux bips.
- Les segments de température de congélateur et de réfrigérateur indiqueront « E ».
- Le symbole Economy et E clignoteront jusqu'à ce que le mode se termine.

### Pendant ce mode :

- Le congélateur peut être réglé ; Lorsque le mode Economy est annulé, les valeurs de réglage sélectionnées se poursuivront.
- Le réfrigérateur peut être réglé. Lorsque le mode Economy est annulé, les valeurs de réglage sélectionnées se poursuivront.
- Les modes Super réfrigération et Super congélation peuvent être sélectionnés. Le mode Economy est automatiquement annulé et le mode sélectionné est activé.
- Le mode Holiday (vacances) peut être sélectionné après annulation du mode Economy. Puis le mode sélectionné est activé.
- Pour l'effacer, il vous suffira d'appuyer sur le bouton mode.



## Mode Holiday

### Comment l'utiliser ?

- Appuyez sur le « bouton de mode » jusqu'à ce que le symbole « Holiday » apparaisse
- Si aucun bouton n'est enfoncé pendant 1 seconde. Le mode sera réglé. Le symbole Holiday clignotera 3 fois. Lorsque le mode est réglé, le buzzer émettra deux bips.
- Le segment de la température du réfrigérateur affichera « -- ».
- Le symbole Holiday et « -- » clignoteront jusqu'à ce que le mode se termine.

### Pendant ce mode :

- Le congélateur peut être réglé ; Lorsque le mode « Holiday » est annulé, les valeurs de réglage se poursuivront.
- Le réfrigérateur peut être réglé. Lorsque le mode « Holiday » est annulé, les valeurs de réglage sélectionnées se poursuivront.
- Les modes Super réfrigération et Super congélation peuvent être sélectionnés. Le mode Holiday est automatiquement annulé et le mode sélectionné est activé.
- Le mode Economy peut être sélectionné après annulation du mode Holiday. Puis le mode sélectionné est activé.
- Pour l'effacer, il vous suffira d'appuyer sur le bouton mode.



## Mode refroidissement boisson

### Comment l'utiliser ?

- Ce mode est utilisé pour refroidir les boissons dans un délai réglable.

### Pendant ce mode :

- Appuyez sur le bouton du congélateur pendant 5 secondes.
- Une animation spéciale débutera sur l'écran de valeur de réglage du congélateur et le chiffre 05 clignotera sur l'écran de la valeur de réglage du réfrigérateur.
- Appuyez sur le bouton du réfrigérateur pour régler le temps (05 - 10 - 15 - 20 - 25 - 30 minutes).
- Lorsque vous sélectionnez le temps, les nombres clignoteront 3 fois à l'écran et le son émettra deux bips.
- Si aucun bouton n'est enfoncé dans un délai de 2 secondes, le temps sera réglé.
- Le décompte commence à partir de l'heure réglée minute par minute.
- Le temps restant clignotera sur l'écran.
- Pour annuler ce mode, appuyez sur le bouton de réglage du congélateur pendant 5 secondes.



## Fonction de la sécurité enfant

### Comment l'utiliser ?

- Pour éviter que les enfants ne jouent avec les boutons et ne modifient les réglages que vous avez effectués, la sécurité enfant est disponible dans l'appareil.

### Activation de la sécurité enfant

- Appuyez sur les boutons Congélateur et Réfrigérateur simultanément pendant 5 secondes.

### Pendant ce mode :

- Appuyez sur les boutons Congélateur et Réfrigérateur simultanément pendant 5 secondes.

**Remarque :** La sécurité enfant sera également désactivée en cas de coupure de courant ou si le réfrigérateur est débranché.



## Mode Économie d'écran

### Comment l'utiliser ?

- Ce mode sera activé lorsque vous appuyez sur le bouton mode pendant 5 secondes.
- Si aucun bouton n'est enfoncé pendant 5 secondes, lorsque le mode est actif, les témoins du panneau de commande s'éteindront.
- Si vous appuyez sur un bouton lorsque les témoins du panneau de commande sont éteints, les réglages actuels apparaîtront à l'écran, et ensuite vous pouvez effectuer les réglages que vous souhaitez. Si vous n'effacez pas le mode économie d'écran ou si vous n'appuyez sur aucun bouton dans un délai de 5 secondes, le panneau de commande s'éteindra à nouveau.
- Pour effacer le mode économie d'écran, appuyez sur le bouton mode pendant 5 secondes.
- Lorsque le mode économie d'écran est actif, vous pouvez également activer la sécurité enfant..



## Réglages de la température du réfrigérateur

- La valeur initiale de température pour un indicateur de réglage du réfrigérateur est +4 °C.
- Appuyez une fois sur la touche réfrigérateur.
- Lorsque vous appuyez sur ce bouton pour la première fois, la dernière valeur apparaît sur l'indicateur de réglage du réfrigérateur.
- Lorsque vous appuyez sur ce bouton, une température inférieure sera réglée. (+8°C, +6°C, +5°C, +4°C, +2°C, super-réfrigération)
- Lorsque vous appuyez sur le bouton de réglage du réfrigérateur, jusqu'à ce que le symbole de super-réfrigération apparaisse, et si vous n'appuyez sur aucun bouton pendant 1 seconde, le symbole Super-Réfrigération clignotera.
- Si vous maintenez la pression, il redémarrera à partir de +8°C.
- La valeur de température sélectionnée avant l'activation du mode Holiday, du mode Super Freeze, du Mode Super Cool ou du Mode Economy restera la même lorsque le mode est terminé ou annulé. L'appareil continue de fonctionner avec cette valeur de température.



### Réglages de la température du congélateur

- La valeur initiale de température pour un indicateur de réglage du congélateur est -18°C.
- Appuyez sur le bouton de réglage du congélateur une fois.
- Lorsque vous appuyez sur ce bouton pour la première fois, la dernière valeur réglée clignotera à l'écran.
- Lorsque vous appuyez sur ce bouton, une température inférieure sera réglée (-16°C, -18°C, -20°C, -22°C, -24°C super-congélation).
- Lorsque vous appuyez sur le bouton de réglage du congélateur, jusqu'à ce que le symbole de super-congélation apparaisse, et si vous n'appuyez sur aucun bouton pendant 1 seconde, le symbole Super-Congélation clignotera.
- Si vous maintenez la pression, il redémarrera à partir de -16°C.
- La valeur de température sélectionnée avant l'activation du mode Holiday, du mode Super Freeze, du Mode Super Cool ou du Mode Economy restera la même lorsque le mode est terminé ou annulé. L'appareil continue de fonctionner avec cette valeur de température.



### Avertissements à propos des réglages de température

- Vos réglages de température ne seront pas effacés en cas de coupure de courant.
- Les réglages de température doivent être effectués selon la fréquence d'ouverture de la porte et la quantité d'aliments conservée à l'intérieur du réfrigérateur.
- Ne passez pas à un autre réglage avant d'avoir achevé le précédent.
- Votre réfrigérateur doit être actionné jusqu'à 24 heures selon la température ambiante sans interruption après avoir été branché pour pouvoir être totalement refroidi. N'ouvrez pas les portes de votre réfrigérateur fréquemment et ne placez pas trop d'aliments à l'intérieur pendant cette période.
- Une fonction de report de 5 minutes est appliquée pour éviter des dommages au compresseur de votre réfrigérateur, lorsque vous débranchez l'appareil et le rebranchez pour l'utiliser ou en cas de coupure de courant. Votre réfrigérateur commencera à fonctionner normalement après 5 minutes.
- Votre réfrigérateur est conçu pour fonctionner à des intervalles de température ambiante indiqués dans les normes, selon la classe climatique indiquée sur l'étiquette d'informations. Nous ne recommandons pas d'utiliser votre réfrigérateur en dehors des limites de valeur de température indiquées en termes d'efficacité de refroidissement.
- Cet appareil est conçu pour être utilisé à une température ambiante de 10°C à 43°C.

Climatic Class	Amb. T. (°C)
SN:	From 10 to 32 °C
ST:	From 16 to 38 °C;
N:	From 16 to 32 °C
T:	From 16 to 43 °C

## Accessoires

### Bac à glaçons (Sur certains modèles)

- Sortez le bac à glaçons
- Remplissez d'eau jusqu'à la ligne.
- Placez le bac à glaçons dans sa position d'origine
- Lorsque les glaçons sont formés, tordez le levier pour faire tomber les glaçons dans la boîte.

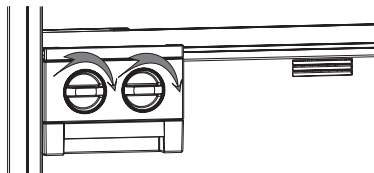

### Remarque :

- Ne remplissez pas la boîte avec de l'eau pour faire de la glace. Cela pourrait l'endommager.
- Le mouvement du bac à glaçons peut être difficile pendant que le réfrigérateur fonctionne. Dans ce cas, il doit être nettoyé en enlevant les tablettes en verre.

### Retrait du bac à glaçons

- Enlevez les tablettes en verre du congélateur
- Enlevez le bac à glaçons en tirant à gauche ou à droite sur la tablette.

Vous pouvez enlever le bac à glaçons pour augmenter le volume disponible dans le compartiment congélateur.



### Bac à glaçons (Sur certains modèles)

- Remplissez le bac à glaçons avec de l'eau et placez-le dans le compartiment congélateur.
- Une fois que l'eau s'est totalement transformée en glace, vous pouvez tordre le plateau comme indiqué ci-dessous pour enlever les glaçons.

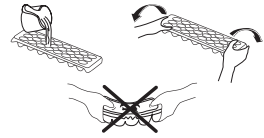

### Tablette pour aliments frais (sur certains modèles)

Garder des aliments dans le compartiment pour aliments frais plutôt que dans le compartiment du congélateur ou réfrigérateur permet aux aliments de conserver leur fraîcheur et leur arôme plus longtemps, tout en préservant leur aspect frais. Lorsque la tablette pour aliments frais est sale, il suffit de l'enlever et de la laver à l'eau. (L'eau gèle à 0°C, mais les aliments contenant du sel ou du sucre gèlent à une température inférieure)

Normalement, les personnes utilisent le compartiment pour aliments frais pour le poisson, les aliments légèrement marinés, le riz, etc...

### N'y mettez pas d'aliments que vous voulez congeler ou des bacs à glaçons pour faire de la glace.

#### Retrait de la tablette du compartiment pour aliments frais

- Tirez la tablette du compartiment pour aliments frais vers vous en la faisant coulisser sur des rails.
- Tirez la tablette du compartiment pour aliments frais vers le haut depuis le rail pour l'enlever.

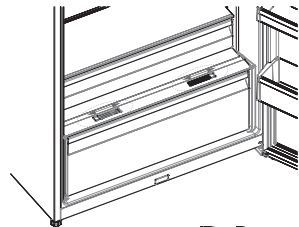
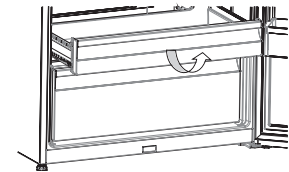
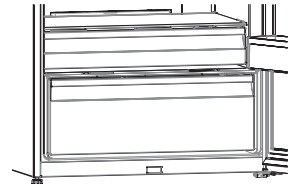

#### Contrôle de l'humidité

Lorsque le contrôleur d'humidité est dans la position fermée, il permet de conserver plus longtemps les fruits et légumes frais.

Si le bac à légumes est totalement plein, le cadran de fraîcheur situé à l'avant du bac à légumes, doit être ouvert. Ainsi, l'air dans le bac à légumes et le taux d'humidité seront contrôlés et la durée de conservation sera accrue.

Si vous constatez de la condensation sur la tablette en verre, le contrôle d'humidité doit être réglé en position ouverte.

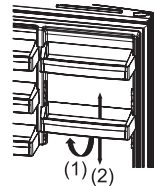
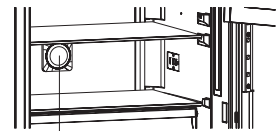

Fig 1

#### Tablette de porte réglable (sur certains modèles)

Cinq réglages de hauteur différents peuvent être effectués pour donner les zones de stockage dont vous avez besoin par une tablette de porte réglable.

Pour changer la position de la tablette de porte réglable ; Levez l'avant de la tablette (1) et déplacez la tablette de porte réglable vers le haut ou vers le bas (2) avec les deux mains (Fig 1). Avant de relâcher la tablette de porte, assurez-vous qu'elle est bien positionnée dans les positions ad hoc sur la porte.



Oxygène actif

#### Oxygène actif (Sur certains modèles)

L'oxygène actif diffuse des ions négatifs qui neutralisent les particules de mauvaises odeurs et de poussière dans l'air, améliorant ainsi la fraîcheur des aliments.

En enlevant ces particules de l'air dans le réfrigérateur, la technique oxygène actif améliore la qualité de l'air et élimine les odeurs.

- Cette fonction est en option. Elle n'existe peut-être pas sur votre produit.
- L'emplacement de votre dispositif ioniseur peut varier d'un produit à l'autre.

#### Active Fresh Filter (Sur certains modèles)

La technologie Active Fresh Filter aide à éliminer le gaz éthylène (un bioproduit libéré naturellement des aliments frais) et les mauvaises odeurs du bac à fruits et légumes. Ainsi, les aliments restent frais plus longtemps.

- Le Active Fresh Filter doit être nettoyé une fois par an. Le filtre doit rester pendant 2 heures à 65°C dans un four.
- Pour nettoyer le filtre, enlevez le capot arrière du boîtier de filtre en le tirant dans le sens de la flèche (A).
- Le filtre ne doit pas être lavé à l'eau ou avec un détergent quelconque.

Active Fresh Filter

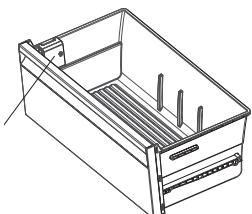
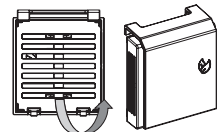

Les descriptions visuelles et de texte sur la section des accessoires peuvent varier selon le modèle de votre appareil.



**Le Distributeur d'eau** (s'il est disponible)

### Montage du réservoir d'eau

Placez le réservoir d'eau dans le support plastique sur la porte, orienté dans le sens de la flèche sur le diagramme.

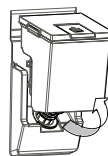

Après avoir monté le réservoir d'eau, poussez-le vers le bas pour le fixer fermement dans le support.

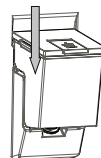

Ajoutez vos boissons en vous aidant du couvercle supérieur du réservoir d'eau.

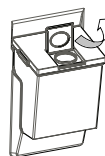

Relâchez les capots de verrouillage latéraux pour détacher le capot de réservoir d'eau.



Pour servir vos boissons, appuyez doucement sur le levier de robinet.

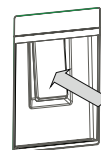

### Remplissage du réservoir d'eau

- Enlevez le couvercle supérieur du réservoir d'eau.
- Remplissez le réservoir avec de l'eau.
- Remontez le couvercle supérieur sur le réservoir d'eau.

**Important :** N'utilisez pas le distributeur d'eau pour autre chose que de l'eau.

**Important :** Si vous laissez de l'eau dans le réservoir pendant un long moment, cela provoquera une odeur. Dans ce cas, nettoyez le réservoir et continuez de l'utiliser.

**Important :** Nettoyez le réservoir d'eau avant de l'utiliser pour la première fois.

### Nettoyage du réservoir d'eau

- Levez le réservoir d'eau.
- Enlevez le couvercle du réservoir en relâchant les capots de verrouillage latéraux.
- Nettoyez le réservoir avec de l'eau chaude et remontez les pièces que vous avez enlevées.

### Arrimage du réservoir d'eau

- Installez le réservoir d'eau comme indiqué.
- Assurez-vous que le robinet et le trou correspondent pendant l'installation.
- L'écoulement d'eau peut être différent de celui prévu si le réservoir n'a pas été installé correctement. Vérifiez également que les joints ont été assemblés correctement.

### Plateau de collecte

Faites attention à ne pas descendre en deçà du niveau minimum à la surface du réservoir. Pendant l'utilisation du distributeur, de l'eau peut éclabousser après le niveau d'eau minimum.

**Maintenez le verre momentanément après la distribution pour éviter des éclaboussures.**

## Emplacement des denrées Zone la plus froide



Vous obtiendrez une meilleure conservation de vos aliments si vous les placez dans la zone de froid convenant le mieux à leur nature. La zone la plus froide se situe juste au-dessus du bac à légumes.

La zone la plus froide du compartiment réfrigérateur est délimitée par les autocollants collés sur le côté gauche de la paroi.

## Indicateur de température (In some models)

Pour vous aider à bien régler votre appareil nous avons équipé votre réfrigérateur d'un indicateur de température, celui-ci étant placé dans la zone la plus froide.

Vous pouvez facilement vérifier que la température de la zone la plus froide de votre réfrigérateur est correcte : lorsque l'indicateur affiche « OK », cela signifie que le thermostat est bien réglé et que la température intérieure est correcte.

L'indication « OK » apparaissant en noir est difficilement visible si l'indicateur de température est mal éclairé. La bonne lecture de celui-ci est facilitée s'il est correctement éclairé.

Si le symbole « OK » n'apparaît pas, cela signifie que la température est trop élevée : il vous faudra alors modifier le réglage du thermostat, et vous devrez attendre 12 heures avant d'effectuer un nouveau contrôle visuel de la température.

**NOTE :** Lorsque vous venez de charger l'appareil ou que la porte a été ouverte pendant un long moment, il est possible que le symbole « OK » disparaisse momentanément. Si l'évaporateur du compartiment réfrigérateur (paroi du fond de l'appareil) se couvre anormalement de givre (appareil trop chargé, température ambiante élevée, ouvertures fréquentes de la porte), réglez le thermostat sur une position inférieure jusqu'à obtenir de nouveau des périodes d'arrêt du compresseur.

La limite supérieure de la zone la plus froide est indiquée par la base inférieure de l'autocollant (pointe de la flèche). La clayette supérieure de la zone la plus froide doit être au même niveau que la pointe de la flèche. La zone la plus froide se situe donc en-dessous de cette clayette.

Les clayettes étant amovibles, veillez à ce que la clayette inférieure soit toujours au niveau de la pointe de la flèche, afin de garantir les températures dans cette zone.

Chaque type d'aliment a une température de conservation idéale et donc un emplacement précis à respecter.

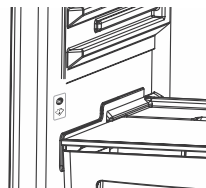

Emplacements	Produits
Clayettes supérieures	Aliments cuits, entremets et toutes denrées à consommer assez rapidement.
Zone la plus froide	Viande, volaille, gibier et poissons crus. Temps maximum de conservation : 1 à 2 jours. Fruits frais, charcuterie.
Bac à légumes	Légumes frais, fruits.
Contre-porte	Les balconnets recevront, en bas les bouteilles puis en remontant, les produits de faible volume et d'emploi courant (yaourts, crème fraîche,...). Butter, cooked cheese and eggs shall be introduced in appropriate holders.

# RANGEMENT DES ALIMENTS DANS L'APPAREIL

Il suffira de régler le thermostat entre « 2-4 » pour que le réfrigérateur fonctionne dans des conditions normales.

## Compartiment réfrigérateur

- Pour réduire l'humidité et l'augmentation consécutive de givre, ne placez jamais de liquides dans des récipients non fermés dans le réfrigérateur.
- Ne placez jamais d'aliments tièdes dans le réfrigérateur. Les aliments tièdes doivent refroidir à la température ambiante et être rangés de façon à assurer une circulation d'air adéquate dans le compartiment réfrigérateur.
- Disposez la viande et les poissons nettoyés (enveloppés dans des paquets ou des films plastique) et utilisez-les dans un délai de 1-2 jours.
- Vous pouvez mettre les fruits et légumes dans les bacs sans aucun emballage.

### Note importante :

- Couvrez les éventuels plats cuisinés quand vous les mettez au réfrigérateur. Placez-les dans le réfrigérateur quand ils sont froids, autrement la température/l'humidité à l'intérieur du réfrigérateur augmente, ce qui fait fonctionner le réfrigérateur davantage. Le fait de couvrir les aliments et boissons préserve également leurs arômes.
- Les pommes de terre, les oignons et l'ail ne doivent pas être conservés au réfrigérateur.
- Assurez-vous que les aliments ne touchent pas le capteur de température situé dans le compartiment du réfrigérateur. Pour maintenir une température optimale dans le compartiment du réfrigérateur, assurez-vous que les aliments n'entrent pas en contact avec le capteur.

Zone de sonde de température

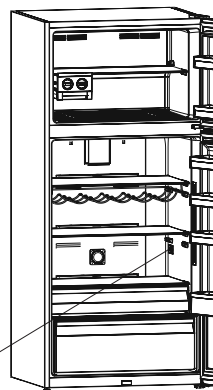

## Compartiment congélateur

- Le compartiment congélateur est utilisé pour congeler les aliments frais, pour stocker les aliments congelés pendant le laps de temps indiqué sur l'emballage et pour faire des glaçons.
- Ne placez pas les aliments frais et tièdes à congeler dans les tablettes des portes du congélateur. Utilisez uniquement les tablettes de portes pour stocker des aliments frais.
- Ne placez pas d'aliments frais et tièdes près des aliments congelés car cela pourrait décongeler les aliments congelés.
- Utilisez la tablette de congélation rapide pour congeler des aliments faits maison (et tous les autres aliments qui doivent être rapidement congelés) plus rapidement grâce à sa puissance de congélation supérieure.
- Pour la congélation des aliments frais (à savoir la viande, le poisson et la viande hachée), divisez-les en portions que vous utiliserez pour le service. Pendant la congélation d'aliments frais, la quantité maximale d'aliments frais (en kg) qui peuvent être congelés en 24 heures est indiquée sur l'étiquette de l'appareil.
- Pour des performances optimales de l'appareil, afin d'atteindre une capacité de congélation maximale, tournez le bouton du thermostat jusqu'au réglage le plus froid pendant 24 heures avant de placer les aliments frais dans le congélateur.
- Après avoir placé les aliments frais dans le congélateur, il suffit généralement que le bouton du thermostat soit réglé au réglage le plus froid pendant 24 heures. Après 24 heures, vous pouvez réduire le réglage du bouton du thermostat, si nécessaire.
- Attention. Pour économiser de l'énergie, si vous voulez congeler seulement de petites quantités d'aliments, vous n'avez pas besoin de régler le bouton du thermostat au réglage le plus froid.
- Pour stocker des aliments surgelés, il convient de toujours suivre minutieusement les instructions figurant sur les emballages d'aliments surgelés. Si aucune information n'est fournie, les aliments ne doivent pas être conservés plus de 3 mois à compter de leur date d'achat.
- Lorsque vous achetez des aliments surgelés, assurez-vous qu'ils ont été congelés à des températures adaptées et que l'emballage est intact.
- Les aliments surgelés doivent être transportés dans des récipients appropriés pour maintenir la qualité des aliments et ils doivent être remis dans les surfaces de congélation le plus vite possible.
- Si un emballage d'aliment surgelé montre des signes d'humidité et de gonflement anormal, il est probable qu'il ait été précédemment stocké à une température inadaptée et que le contenu ait été détérioré.

- La durée de conservation des aliments surgelés dépend de la température ambiante, du réglage du thermostat, de la fréquence d'ouverture de la porte, du type d'aliment et du temps nécessaire pour transporter le produit du magasin à votre domicile. Suivez toujours les instructions imprimées sur l'emballage et ne dépassez jamais la durée de conservation indiquée.

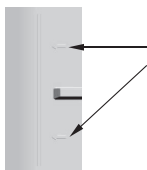

**Sur certains modèles :** pendant le chargement du compartiment de congélation, ne chargez pas au-delà des lignes de chargement, autrement la porte risque de ne pas se fermer correctement.

Si la porte du compartiment congélateur ne se ferme pas correctement, un excès de givre peut se former dans le compartiment congélateur. Pour éviter que le problème ne se reproduise, nettoyez la glace et assurez-vous que la porte est parfaitement fermée.

De même, une porte de congélateur et/ou de réfrigérateur

mal fermée risque d'augmenter votre consommation électrique.

Si la tablette inférieure dans la porte du congélateur est enlevée et que les aliments peuvent bloquer l'orifice d'aspiration d'air, cela réduira l'efficacité du réfrigérateur.

Donc, faites attention lorsque vous chargez le compartiment congélateur et assurez-vous de ne pas couvrir l'orifice d'aspiration d'air.

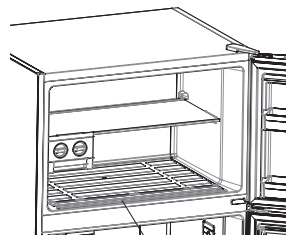

Orifice d'aspiration d'air

## NETTOYAGE ET ENTRETIEN

- **Débranchez le réfrigérateur avant de commencer à le nettoyer.**
- Ne lavez pas votre réfrigérateur en versant de l'eau à l'intérieur.
- Essuyez les côtés intérieur et extérieur avec un chiffon doux ou une éponge en utilisant de l'eau tiède et savonneuse.
- Enlevez les pièces individuellement et nettoyez à l'eau savonneuse. Ne peut pas être lavé au lave-vaisselle.
- N'utilisez jamais de matériau inflammable, explosif ou corrosif, comme un diluant, un gaz ou un acide pour le nettoyage. Certaines recommandations ont été spécifiées ci-dessous pour la mise en place et le stockage de vos aliments dans le compartiment réfrigération.

**Assurez-vous que votre réfrigérateur est débranché pendant le nettoyage.**

### Remplacement de l'éclairage DEL

Si votre réfrigérateur est équipé d'un éclairage DEL, contactez le service d'assistance car seul le personnel autorisé peut le remplacer.

**(a), (b), (c) :** Ampoules à bande DEL du compartiment du réfrigérateur

Compartiment congélateur  
Ampoule de bande DEL

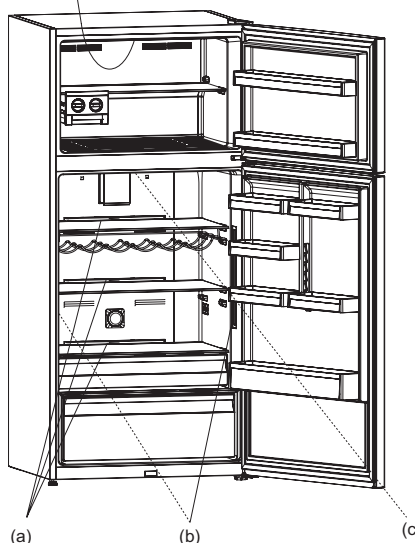

**Remarque :** Les chiffres et l'emplacement des bandes à DEL peuvent être modifiés selon le modèle.

# TRANSPORT ET MODIFICATION DE LA POSITION D'INSTALLATION

- Il est possible de conserver l'emballage et la mousse d'origine pour un éventuel transport ultérieur.
- Vous devriez attacher votre réfrigérateur avec un emballage épais, des bandes ou des cordes fortes et suivre les instructions pour le transport sur l'emballage en cas de transport ultérieur.
- Enlevez les pièces mobiles (tablettes, accessoires, bacs à légumes, etc) ou fixez-les dans le réfrigérateur pour les protéger des chocs en utilisant des bandes pendant le repositionnement et le transport.

**Transportez toujours votre réfrigérateur dans la position verticale.**

## Repositionnement de la porte

- Il n'est pas possible de modifier le sens d'ouverture de votre porte de réfrigérateur, si les poignées de porte sur votre réfrigérateur sont installées sur la surface avant de la porte.
- Il est possible de modifier le sens d'ouverture des portes sur les modèles sans poignées.
- Si le sens d'ouverture de la porte de votre réfrigérateur peut être modifié, il convient de contacter le service autorisé le plus proche pour faire modifier le sens d'ouverture.

# AVANT D'APPELER VOTRE SERVICE APRÈS-VENTE

**Vérifiez les avertissements ;**

Votre réfrigérateur vous avertit si les températures du réfrigérateur et du congélateur atteignent des niveaux incorrects ou lorsqu'un problème se produit dans l'appareil. Les codes d'avertissement sont affichés dans les indicateurs du congélateur et du réfrigérateur.

TYPE D'ERREUR	SIGNIFICATION	POURQUOI	QUE FAIRE
SR	"Panne/ avertissement"	Une ou plusieurs pièces sont hors service ou le processus de refroidissement a un problème	Appelez le service d'assistance technique dès que possible.
SR – La valeur réglée clignote sur l'écran de valeur de réglage de congélateur	Comp. congélateur pas assez froids.	Cette alerte s'affichera en particulier après une longue coupure de courant.	1. Ne recongelez pas des aliments décongelés et consommez-les rapidement. 2. Baissez la température du congélateur ou réglez sur "Super Freezing" jusqu'à ce que le compartiment soit à une température normale. 3. Ne mettez pas d'aliments frais tant que le problème n'est pas réglé.
SR – La valeur réglée clignote sur l'écran de valeur de réglage de réfrigérateur	« Comp. réfrigérateur pas assez froid	La température idéale pour le compartiment de réf. est +4°C. Si vous voyez cet avertissement, vos aliments risquent de s'abîmer.	1. Baissez la température du réfrigérateur ou réglez sur "Super Cooling" jusqu'à ce que le compartiment soit à une température normale. 2. Évitez d'ouvrir la porte tant que le problème n'est pas réglé.

TYPE D'ERREUR	SIGNIFICATION	POURQUOI	QUE FAIRE
<b>SR – La valeur réglée clignote sur l'écran de valeur de réglage du congélateur et du réfrigérateur</b>	“Pas assez froid, attention”	C'est une combinaison de l'erreur « pas assez froid » pour les deux compartiments.	Cette alerte s'affichera lorsque vous allumez l'appareil pour la première fois. Elle s'éteindra une fois que les compartiments auront atteint une température normale.
<b>SR – La valeur réglée clignote sur l'écran de valeur de réglage de réfrigérateur</b>	Compartiment réfrigérateur trop froid	Les aliments commencent à congeler parce que la température est trop froide.	1. Vérifiez si le mode « Super cooling » est activé 2. Augmentez la température du réfrigérateur.
“...”	« Avertissement de basse tension »	Lorsque l'alimentation passe sous 170 V, l'appareil entre en position de veille.	Ce n'est pas une panne. Cela évite d'endommager le compresseur. Cette alerte s'éteindra dès que la tension reprend un niveau normal.

#### **Que faire si votre réfrigérateur ne fonctionne pas :**

##### **Assurez-vous que :**

- Votre réfrigérateur est branché et allumé,
- Le fusible n'est pas grillé et il n'y a pas de coupure de courant,
- Le réglage du thermostat est dans la position « 1 »,
- La prise ne fonctionne plus. Pour vérifier cela, branchez un appareil dont vous êtes sûr du fonctionnement dans la même prise.

#### **Que faire si votre réfrigérateur fonctionne mal :**

##### **Assurez-vous que :**

- Vous n'avez pas surchargé l'appareil,
- Les portes sont totalement fermées,
- Il n'y a pas de poussière sur le condenseur,
- Il y a suffisamment de place pour permettre la circulation d'air à l'arrière et sur le côté de l'appareil.

#### **Si votre réfrigérateur fait trop de bruit pendant son fonctionnement :**

##### **Bruits normaux**

##### **Bruit de craquement (craquement de la glace) :**

- Pendant un dégivrage automatique.
- Quand l'appareil refroidit ou se réchauffe (du fait de l'expansion du matériau dudit appareil).

##### **Bruit de cliquetis : Entendu lorsque le thermostat allume et coupe le compresseur.**

##### **Bruit du compresseur :**

- **Bruit normal de moteur :** Ce bruit signifie que le compresseur fonctionne normalement
- Le compresseur peut provoquer davantage de bruit pendant un court moment lors de sa première activation.

**Bruit de bouillonnement et de projection :** Ce bruit est causé par l'écoulement de réfrigérant dans les tubes du système.

**Bruit d'eau :** Bruit normal de l'eau qui s'écoule vers le récipient d'évaporation pendant le dégivrage. Ce bruit peut être entendu pendant le dégivrage.

**Bruit de soufflerie (bruit du ventilateur normal) :** Ce bruit peut être entendu pendant le fonctionnement normal du système du fait de la circulation d'air.

#### **En cas de formation d'humidité à l'intérieur du réfrigérateur ;**

- Tous les aliments sont-ils correctement enveloppés ? Tous les récipients sont-ils minutieusement séchés avant d'être placés au réfrigérateur ?
- Toutes les portes du réfrigérateur sont-elles ouvertes fréquemment ? L'humidité de la pièce entre dans le réfrigérateur à chaque fois que les portes sont ouvertes. La formation d'humidité sera plus rapide si vous ouvrez les portes plus fréquemment, en particulier si l'humidité de la pièce est élevée.
- La formation de gouttes d'eau sur la paroi arrière après un dégivrage automatique est normale. (dans les Modèles statiques)

**Si les portes ne s'ouvrent pas et ne se ferment pas correctement ;**

- Les emballages des aliments empêchent-ils de fermer la porte ?
- Les compartiments des portes, les clayettes et les tiroirs sont-ils mis en place correctement ?
- Les joints de porte sont-ils cassés ou déchirés ?
- Votre réfrigérateur est-il placé sur une surface de niveau ?

**Si les bords du réfrigérateur avec lesquels le joint de porte entre en contact sont chauds ;**

En particulier l'été (temps chaud), les surfaces avec lesquelles le joint entre en contact peuvent être plus chaudes pendant le fonctionnement du compresseur. Ceci est normal.

**REMARQUES IMPORTANTES :**

- Si l'appareil est éteint ou débranché, attendez au moins 5 minutes avant de brancher l'appareil ou de le redémarrer afin de ne pas endommager le compresseur.
- Si l'appareil n'est pas utilisé pendant un long moment (par exemple pendant les vacances), dégivrer et nettoyer le réfrigérateur, en laissant la porte ouverte pour empêcher la formation de champignons et d'odeurs.
- Si le problème persiste bien que vous ayez suivi toutes les instructions ci-dessus, consultez le Service Agréé le plus proche.
- L'appareil que vous avez acheté est conçu pour une utilisation à domicile et ne peut être utilisé que dans un but domestique et dûment indiqué. Il n'est pas adapté à une utilisation commerciale ou commune. Si le consommateur utilise l'appareil d'une manière non conforme aux présentes instructions, nous insistons sur le fait que ni le producteur, ni le distributeur ne seront responsables de la moindre réparation ou panne pendant la période de garantie.
- La durée de vie de votre appareil, indiquée et déclarée par le Département de l'Industrie est de 10 ans (la période pour la conservation des pièces requise pour un fonctionnement correct de l'appareil).

## **Conseils pour économiser de l'énergie**

1. Installez l'appareil dans une pièce sèche bien ventilée, mais pas à la lumière directe du soleil ou à proximité d'une source de chaleur (telle qu'un radiateur, une cuisinière, etc.). Autrement, utilisez une plaque isolante.
2. Laissez refroidir les aliments et boissons chaudes à l'extérieur de l'appareil..
3. Lors de la décongélation des produits surgelés, placez-les dans le réfrigérateur. La basse température des aliments surgelés aidera à refroidir le compartiment réfrigérant pendant leur décongélation. Cela réduit ainsi les conditions requises en matière d'énergie.
4. Lors de leur mise en place, les boissons et liquides doivent être couverts. Autrement, l'humidité augmente dans l'appareil. Par conséquent, le temps de fonctionnement devient plus long. En outre, la couverture des boissons et liquides aide à préserver les odeurs et les goûts.
5. Lors de la mise en place des aliments et des boissons, ouvrez la porte de l'appareil aussi brièvement que possible.
6. Conservez les couvercles fermés de tous les compartiments présentant des températures différentes dans l'appareil (bac à légumes, bacs à produits frais, etc...).
7. Le joint de porte doit être propre et pliable. Remplacez les joints s'ils sont usés.

# LES PIÈCES DE L'APPAREIL ET LES COMPARTIMENTS

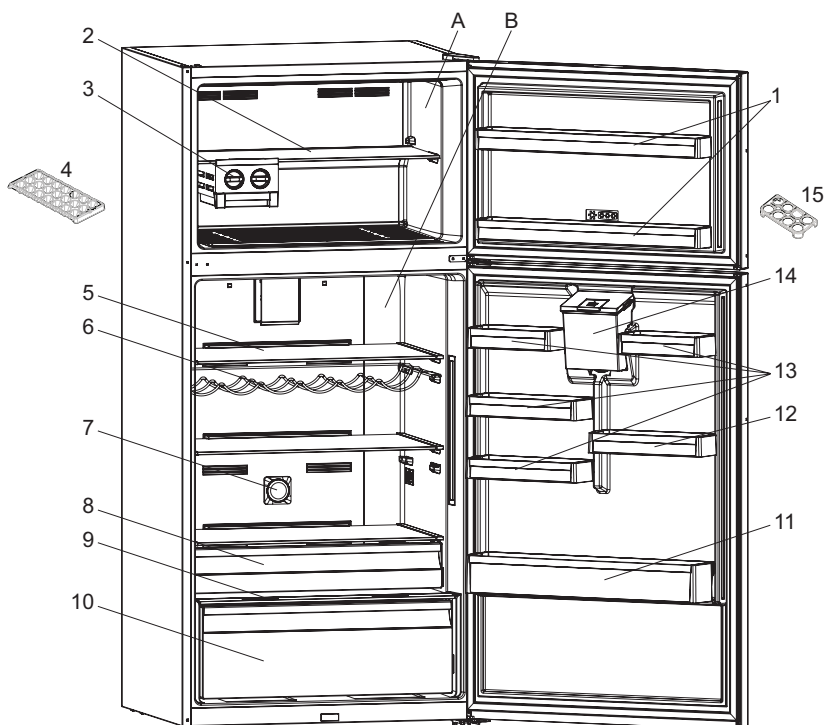

Cette présentation est fournie uniquement à titre d'information concernant les pièces de l'appareil.  
Les pièces peuvent varier selon le modèle d'appareil.

## A. COMPARTIMENT RÉFRIGÉRATEUR

## B. COMPARTIMENT CONGÉLATEUR

- |                                           |                                                        |
|-------------------------------------------|--------------------------------------------------------|
| 1. Tablettes de la porte du congélateur   | 8. Tablette de refroidisseur *                         |
| 2. Tablette de congélateur                | 9. Tablette en verre sur le bac à fruits et légumes    |
| 3. Icematic *                             | 10. Bac à fruits et légumes                            |
| 4. Bac à glaçons*                         | 11. Tablette à bouteilles                              |
| 5. Tablette du compartiment réfrigérateur | 12. 1 tablette de porte réglable * / tablette de porte |
| 6. Rack à bouteilles / à vin *            | 13. Tablettes de la porte                              |
| 7. Ioniseur *                             | 14. Réservoir d'eau                                    |
|                                           | 15. Porte-oeufs                                        |

\* Dans certains modèles



## Pièces du distributeur d'eau

### (A) Groupe réservoir avant

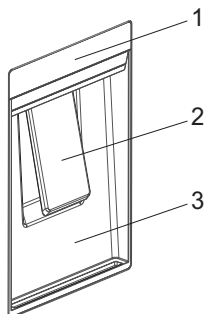

- 1) Couvercle supérieur de réservoir d'eau
- 2) Couvercle en verre
- 3) Boîtier du distributeur d'eau
- 4) Couvercle de réservoir d'eau
- 5) Couvercle supérieur de réservoir d'eau
- 6) Réservoir d'eau
- 7) Joint de réservoir
- 8) Détail du robinet
- 9) Couvercles de verrouillage latéraux

### (B) Groupe réservoir d'eau

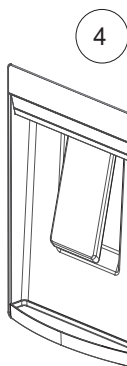
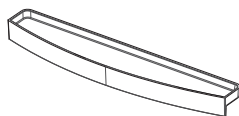
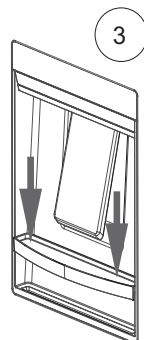
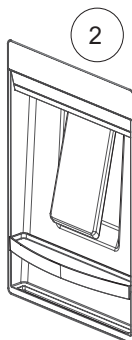
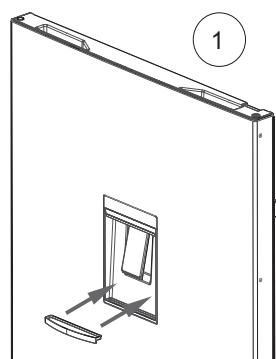
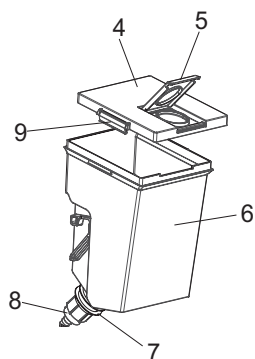

# ΟΔΗΓΊΕΣ ΓΙΑ ΤΗΝ ΑΣΦΆΛΕΙΑ

Σημαντικο, διαβάστε και τηρείτε

Διαβάστε προσεκτικά αυτές τις οδηγίες για την ασφάλεια πριν χρησιμοποιήσετε τη συσκευή. Κρατήστε τις οδηγίες για μελλοντική αναφορά.

Αυτές οι οδηγίες και η συσκευή περιλαμβάνουν σημαντικές προειδοποιήσεις σχετικά με την ασφάλεια, τις οποίες πρέπει να διαβάζετε και να τηρείτε σε κάθε περίπτωση. Ο κατασκευαστής δεν αναλαμβάνει καμία ευθύνη για βλάβη που οφείλεται σε μη τήρηση αυτών των οδηγιών για την ασφάλεια, λόγω ακατάλληλης χρήσης της συσκευής ή λανθασμένη ρύθμιση των χειριστηρίων

⚠ Πολύ μικρά παιδιά (0-3 ετών) πρέπει να βρίσκονται μακριά από τη συσκευή. Τα μικρά παιδιά (3-8 ετών) πρέπει να βρίσκονται μακριά από τη συσκευή εκτός εάν επιτηρούνται συνεχώς. Η συσκευή μπορεί να χρησιμοποιηθεί από παιδιά ηλικίας 8 ετών και άνω ή άτομα με μειωμένες σωματικές, αισθητηριακές ή διανοητικές ικανότητες ή με έλλειψη εμπειρίας και γνώσης της συσκευής, μόνο εφόσον βρίσκονται υπό επίτηρηση ή έχουν λάβει οδηγίες σχετικά με την ασφαλή χρήση της συσκευής και κατανοούν τους κινδύνους που συνεπάγεται. Τα παιδιά απαγορεύεται να παίζουν με τη συσκευή. Ο καθαρισμός και η συντήρηση από τον χρήστη δεν πρέπει να εκτελούνται από παιδιά χωρίς επίτηρηση.

Τα παιδιά ηλικίας από 3 έως 8 ετών επιτρέπεται να φορτώνουν και να εκφορτώνουν ψυκτικές συσκευές.

## ΕΠΙΤΡΕΠΟΜΕΝΗ ΧΡΗΣΗ

⚠ ΠΡΟΣΟΧΗ: Η συσκευή δεν προορίζεται να χρησιμοποιείται μέσω ενός εξωτερικού διακόπτη, όπως ένας χρονοδιακόπτης, ή ξεχωριστού συστήματος τηλεχειρισμού.

⚠ Η συσκευή αυτή έχει σχεδιαστεί

για οικιακή χρήση καθώς και για παρόμοιες χρήσεις όπως: κουζίνες χώρων εργασίας σε καταστήματα, γραφεία και άλλα περιβάλλοντα εργασίας, αγροκτήματα, από πελάτες σε ξενοδοχεία, μοτέλ, bed & breakfast και άλλους χώρους κατοικίας.

⚠ Η συσκευή δεν προορίζεται για επαγγελματική χρήση. Μην χρησιμοποιείτε τη συσκευή σε εξωτερικό χώρο.

⚠ Ο λαμπτήρας που χρησιμοποιείται στη συσκευή είναι ειδικά σχεδιασμένος για οικιακές συσκευές και δεν είναι κατάλληλος για το γενικό φωτισμό δωματίου μέσα στο σπίτι (Κανονισμός 244/2009 ΕΚ).

⚠ Η συσκευή έχει σχεδιαστεί για να λειτουργεί σε περιοχές όπου η θερμοκρασία περιβάλλοντος κυμαίνεται εντός του παρακάτω εύρους τιμών, σύμφωνα με την κλιματική κατηγορία που αναγράφεται στην πινακίδα τεχνικών στοιχείων. Η συσκευή μπορεί να μη λειτουργεί σωστά, εάν παραμείνει για μεγάλο χρονικό διάστημα σε θερμοκρασία εκτός του εύρους τιμών που καθορίζεται.

Κλιματική κατηγορία χώρου Θ. (°C)

SN: Από 10 έως 32 °C

ST: Από 16 έως 38 °C;

N: Από 16 έως 32 °C

T: Από 16 έως 43 °C



Η συσκευή αυτή δεν περιέχει CFC. Το κύκλωμα ψύξης περιέχει R600a (HC). Για τις συσκευές με ισοβουτάνιο (R600a): Το ισοβουτάνιο είναι ένα φυσικό αέριο χωρίς αρνητικές επιπτώσεις για το περιβάλλον, το οποίο είναι ωστόσο εύφλεκτο. Για αυτό το λόγο, βεβαιωθείτε ότι οι σωλήνες του κυκλώματος ψυκτικού δεν έχουν υποστεί

ζημιά, ειδικότερα όταν αδειάζετε το κύκλωμα ψυκτικού.

⚠ ΠΡΟΕΙΔΟΠΟΙΗΣΗ: Φροντίστε να μην προκληθεί ζημιά στους σωλήνες του κυκλώματος ψυκτικού της συσκευής.

⚠ ΠΡΟΕΙΔΟΠΟΙΗΣΗ: Διατηρείτε τα ανοίγματα εξαερισμού, στα ανοίγματα του περιβλήματος ή στην εσωτερική κατασκευή, καθαρά από φραγμούς.

⚠ ΠΡΟΕΙΔΟΠΟΙΗΣΗ: Μην χρησιμοποιείτε άλλα μηχανικά, ηλεκτρικά ή χημικά μέσα εκτός αυτών που συνιστά ο κατασκευαστής για να επιταχύνετε τη διαδικασία απόψυξης.

⚠ ΠΡΟΕΙΔΟΠΟΙΗΣΗ: Μην χρησιμοποιείτε και μην τοποθετείτε ηλεκτρικές συσκευές εντός της συσκευής εάν δεν είναι του τύπου που συνιστάται ρητά από τον κατασκευαστή.

⚠ ΠΡΟΕΙΔΟΠΟΙΗΣΗ: Οι παγοποιητές ή/και οι διανομείς νερού που δεν είναι άμεσα συνδεδεμένοι με το δίκτυο ύδρευσης, πρέπει να τροφοδοτούνται μόνο με πόσιμο νερό.

⚠ ΠΡΟΕΙΔΟΠΟΙΗΣΗ: Οι αυτόματοι παγοποιητές ή/και διανομείς νερού πρέπει να είναι συνδεδεμένοι μόνο με την παροχή πόσιμου νερού, με κύρια πίεση νερού μεταξύ 0,17 και 0,81 MPa (1,7 και 8,1 bar).

⚠ Μην αποθηκεύετε σε αυτήν τη συσκευή εκρηκτικές ουσίες, όπως κουτιά σπρέι με εύφλεκτο προωστικό.

⚠ Μην καταπίνετε το υγρό (μη τοξικό) που περιέχουν οι συσσωρευτές ψύχους (σε μερικά μοντέλα). Μην τρώτε παγάκια ή γρανίτες αμέσως μόλις τα βγάλετε από τον καταψύκτη επειδή υπάρχει κίνδυνος εγκαυμάτων από το κρύο.

⚠ Για προϊόντα σχεδιασμένα να χρησιμοποιούν φίλτρο αέρα στο εσωτερικό του καλύμματος ανεμιστήρα, το φίλτρο πρέπει πάντα να είναι στη θέση του όταν το ψυγείο

βρίσκεται σε λειτουργία.

⚠ Μην αποθηκεύετε στο θάλαμο καταψύκτη γυάλινα δοχεία με υγρά, καθώς υπάρχει κίνδυνος θραύσης. Μην καλύπτετε τον ανεμιστήρα (αν υπάρχει) με τρόφιμα.

Αφού τοποθετήσετε τα τρόφιμα ελέγξτε αν οι πόρτες των διαμερισμάτων κλείνουν κανονικά, ιδιαίτερα η πόρτα του καταψύκτη.

⚠ Αν η φλάντζα πάθει βλάβη πρέπει να αντικατασταθεί το συντομότερο δυνατό.

⚠ Χρησιμοποιείτε το ψυγείο μόνο για τη διατήρηση φρέσκων τροφίμων και τον θάλαμο καταψύκτη μόνο για τη διατήρηση κατεψυγμένων τροφίμων ή την κατάψυξη φρέσκων τροφίμων, καθώς και για παγάκια.

⚠ Αποφεύγετε την αποθήκευση μη συσκευασμένων τροφίμων σε απευθείας επαφή με τις εσωτερικές επιφάνειες του θαλάμου ψυγείου ή καταψύκτη.

Οι συσκευές μπορεί να διαθέτουν ειδικούς θαλάμους (θάλαμος φρέσκων τροφίμων, θάλαμος μηδέν βαθμών, κ.λπ.). Σε περίπτωση που δεν αναφέρεται διαφορετικά στο ειδικό φυλλάδιο του προϊόντος, μπορούν να αφαιρεθούν, διατηρώντας ισοδύναμες αποδόσεις.



Το C-πεντάνιο χρησιμοποιείται ως διογκωτικό προϊόν στο μονωτικό αφρό και είναι εύφλεκτο αέριο.

Τα καταλληλότερα διαμερίσματα της συσκευής όπου πρέπει να αποθηκεύονται συγκεκριμένοι τύποι τροφίμων, λαμβανομένης υπόψη της διαφορετικής κατανομής της θερμοκρασίας σε διαφορετικά διαμερίσματα της συσκευής, έχουν ως εξής:

- Διαμέρισμα ψυγείου:

1) Άνω περιοχή του διαμερίσματος του & ψυγείου - θερμοκρασία ζώνης:

Αποθηκεύστε τροπικά φρούτα, κουτάκια, ποτά, αυγά, σάλτσες, τουρσιά, βούτυρο, μαρμελάδα

2) Μέση περιοχή του διαμερίσματος του ψυγείου - ζώνη ψύξης:

Αποθηκεύστε τυρί, γάλα, γαλακτοκομικά προϊόντα, σνακ, γιαούρτι

3) Κάτω μέρος του διαμερίσματος του ψυγείου - ψυχρότερη ζώνη:

Αποθηκεύστε κρύα κομμάτια, επιδόρπια, κρέας και ψάρια, τσιζκέικ, φρέσκα ζυμαρικά, ξινή κρέμα, πέστο / σάλτσα, σπιτικό φαγητό, κρέμα ζαχαροπλαστικής,

4) Συρτάρι & λαχανικών φρούτων στο κάτω μέρος του διαμερίσματος του ψυγείου: Αποθηκεύστε λαχανικά και φρούτα (εκτός από τροπικά φρούτα)

5) Διαμέρισμα καταψύκτη:

Αποθηκεύστε μόνο κρέας και ψάρι στο πιο κρύο συρτάρι

- Διαμέρισμα καταψύκτη:

Η ζώνη 4 αστέρων (\*\*\*\*) είναι κατάλληλη για την κατάψυξη των τροφίμων από τη θερμοκρασία περιβάλλοντος και για την αποθήκευση κατεψυγμένων τροφίμων, καθώς η θερμοκρασία κατανέμεται ομοιόμορφα σε όλο το διαμέρισμα.

Τα αγορασμένα κατεψυγμένα τρόφιμα έχουν την ημερομηνία λήξης αποθήκευσης που αναγράφεται στη συσκευασία. Αυτή η ημερομηνία λαμβάνει υπόψη τον τύπο της τροφής που αποθηκεύεται και επομένως πρέπει να τηρείται. Τα νωπά τρόφιμα πρέπει να αποθηκεύονται για τις ακόλουθες χρονικές περιόδους: 1-3 μήνες για τα τυριά, τα οστρακοειδή, το παγωτό, το ζαμπόν / λουκάνικο, το γάλα, τα νωπά υγρά. 4 μήνες για μπριζόλα ή μπριζόλες (βοδινό, αρνίσιο, χοιρινό). 6 μήνες για βούτυρο ή μαργαρίνη, πουλερικά (κοτόπουλο, γαλοπούλα). 8-12 μήνες για φρούτα (εκτός από εσπεριδοειδή), ψητό κρέας (βοδινό, χοιρινό, αρνί), λαχανικά. Πρέπει να τηρούνται οι

ημερομηνίες λήξης της συσκευασίας τροφίμων στη ζώνη 2

αστέρων.

Για να αποφύγετε την μόλυνση των τροφίμων, τηρείτε τα ακόλουθα:

- Ανοίγοντας την πόρτα για μεγάλο διάστημα μπορεί να προκαλέσει σημαντική αύξηση της θερμοκρασίας στα διαμερίσματα της συσκευής.
- Καθαρίζετε κανονικά τις επιφάνειες που μπορεί να έρχονται σε επαφή με τα τρόφιμα και τα προσβάσιμα συστήματος αποστράγγισης.
- Καθορίστε τα δοχεία νερού αν δεν έχουν χρησιμοποιηθεί για 48 ώρες. Εκπλύνετε το σύστημα νερού που συνδέεται με παροχή νερού αν το νερό δεν έχει χρησιμοποιηθεί για 5 ημέρες.
- Αποθηκεύστε το ωμό κρέας και τα ψάρια σε κατάλληλα δοχεία στο ψυγείο, έτσι ώστε να μην έρχονται σε επαφή με τα άλλα τρόφιμα ή να τα στάζουν σε άλλα τρόφιμα.
- Τα διαμερίσματα κατεψυγμένων τροφίμων δύο αστέρων είναι κατάλληλα για την αποθήκευση των προ-κατεψυγμένων τροφίμων, την αποθήκευση ή την παρασκευή παγωτού και παγοκύβων.
- Μην καταψύχετε φρέσκα τρόφιμα σε διαμερίσματα ενός, δύο ή τριών αστέρων.
- Εάν η συσκευή ψύξης είναι ανοικτή για μεγάλο χρονικό διάστημα, απενεργοποιήστε, ξεπαγώστε, καθαρίστε, στεγνώστε και αφήστε την πόρτα ανοικτή για να αποφύγετε την ανάπτυξη μούχλας μέσα στη συσκευή.

## ΕΓΚΑΤΑΣΤΑΣΗ

⚠ Η μετακίνηση και η εγκατάσταση της συσκευής πρέπει να πραγματοποιούνται από δύο τουλάχιστον άτομα - κίνδυνος τραυματισμού. Χρησιμοποιείτε προστατευτικά γάντια για την αποσυσκευασία και την εγκατάσταση -

κίνδυνος κοψίματος.

⚠️ **ΙΗ εγκατάσταση,** συμπεριλαμβανομένης της παροχής νερού (εάν υπάρχει) και των ηλεκτρικών συνδέσεων και των επισκευών, πρέπει να εκτελούνται από εξειδικευμένο τεχνικό. Μην επισκευάζετε και μην αντικαθιστάτε κανένα εξάρτημα της συσκευής, εκτός εάν αναφέρεται ρητά στο εγχειρίδιο χρήσης. Απομακρύνετε τα παιδιά από το σημείο εγκατάστασης. Μετά την αφαίρεση της μονάδας εστιών από τη συσκευασία, βεβαιωθείτε ότι δεν έχει υποστεί ζημιά κατά τη μεταφορά. Εάν παρουσιαστεί κάποιο πρόβλημα, επικοινωνήστε με τον αντιπρόσωπο ή με το πλησιέστερο κέντρο εξυπηρέτησης πελατών. Μετά την εγκατάσταση, τα υλικά συσκευασίας (πλαστικά, φελιζόλ, κλπ.) πρέπει να φυλάσσονται μακριά από τα παιδιά - κίνδυνος ασφυξίας. Η συσκευή πρέπει να αποσυνδέεται από την τροφοδοσία πριν από κάθε εργασία εγκατάστασης - κίνδυνος ηλεκτροπληξίας.

Κατά την εγκατάσταση, βεβαιωθείτε ότι η συσκευή δεν προκαλεί φθορά στο καλώδιο ηλεκτρικής τροφοδοσίας - κίνδυνος ηλεκτροπληξίας.

Ενεργοποιήστε τη συσκευή μόνο μετά την ολοκλήρωση της διαδικασίας εγκατάστασης.

⚠️ Κατά τη μετακίνηση της συσκευής απαιτείται προσοχή, ώστε να μην προκληθεί ζημιά στο δάπεδο (π.χ. παρκέ).

Εγκαταστήστε τη συσκευή σε δάπεδο που μπορεί να υποστηρίξει το βάρος της και σε χώρο κατάλληλο για το μέγεθος και τη χρήση της. Βεβαιωθείτε ότι η συσκευή δεν βρίσκεται κοντά σε πηγή θερμότητας και ότι τα τέσσερα πόδια είναι σταθερά και στηρίζονται στο δάπεδο. Ρυθμίστε τα όπως απαιτείται και βεβαιωθείτε ότι η συσκευή βρίσκεται σε απόλυτα οριζόντια θέση (χρησιμοποιήστε

αλφάδι).

Περιμένετε τουλάχιστον δύο ώρες πριν θέσετε σε λειτουργία τη συσκευή, ώστε να διασφαλιστεί η πλήρης απόδοση του ψυκτικού κυκλώματος.

⚠️ **ΠΡΟΕΙΔΟΠΟΙΗΣΗ:** Όταν τοποθετείτε τη συσκευή, να βεβαιώνετε ότι το καλώδιο τροφοδοσίας δεν είναι παγιδευμένο ή κατεστραμμένο.

⚠️ **ΠΡΟΕΙΔΟΠΟΙΗΣΗ:** Για να αποφύγετε κινδύνους λόγω αστάθειας, η τοποθέτηση και στερέωση της συσκευής πρέπει να πραγματοποιούνται σύμφωνα με τις οδηγίες του κατασκευαστή.

Απαγορεύεται η τοποθέτηση του ψυγείου με τρόπο ώστε ο μεταλλικός σωλήνας θερμάστρας αερίου, μεταλλικοί σωλήνες ή σωλήνες νερού ή ηλεκτρικά καλώδια, έρχονται σε επαφή με την πίσω πλευρά του ψυγείου (σπείρα συμπίκνωσης).

⚠️ Για να διασφαλίσετε επαρκή εξαερισμό, αφήστε κενό και στις δύο πλευρές και πάνω από τη συσκευή. Η απόσταση μεταξύ της πίσω πλευράς της συσκευής και του τοίχου πίσω από τη συσκευή πρέπει να είναι 50 mm, για να εμποδίζεται η πρόσβαση σε ζεστές επιφάνειες. Μείωση αυτής της απόστασης θα αυξήσει την κατανάλωση ενέργειας του προϊόντος. Αφαιρέστε το καλώδιο τροφοδοσίας από το άγκιστρο του συμπυκνωτή κατά τη διάρκεια της εγκατάστασης πριν συνδέσετε το προϊόν στο τροφοδοτικό.

## **ΗΛΕΚΤΡΙΚΕΣ ΠΡΟΕΙΔΟΠΟΙΗΣΕΙΣ**

⚠️ Πρέπει να είναι δυνατή η αποσύνδεση της συσκευής από την ηλεκτρική τροφοδοσία με αφαίρεση του φικ από την πρίζα ή με χρήση του πολυπολικού διακόπτη που έχει εγκατασταθεί πριν από την πρίζα σύμφωνα με τους κανόνες σύνδεσης και η συσκευή πρέπει να γειώνεται σύμφωνα με τα εθνικά πρότυπα ηλεκτρικής ασφάλειας.

 Μη χρησιμοποιείτε καλώδια προέκτασης (μπαλαντέζες), πολύπριζα ή προσαρμογείς. Μετά την εγκατάσταση, δεν πρέπει να είναι δυνατή η πρόσβαση του χρήστη στα ηλεκτρικά εξαρτήματα. Μην χρησιμοποιείτε τη συσκευή όταν είστε βρεγμένοι ή με γυμνά πόδια. Μην χρησιμοποιήσετε τη συσκευή εάν έχει φθαρεί το ηλεκτρικό καλώδιο ή το φις, εάν δεν λειτουργεί κανονικά, εάν έχει πέσει ή εάν έχει υποστεί άλλη ζημιά.

 Εάν το καλώδιο τροφοδοσίας έχει υποστεί ζημιά, πρέπει να αντι κατασταθεί από τον κατασκευαστή, τον αντιπρόσωπο τεχνικής υποστήριξης ή άλλα καταρτισμένα άτομα, ώστε να αποφευχθούν τυχόν κίνδυνοι - κίνδυνος ηλεκτροπληξίας.

 **ΠΡΟΕΙΔΟΠΟΙΗΣΗ:** Μην τοποθετείτε πολλές φορητές πρίζες ή φορητές τροφοδοτικές συσκευές στο πίσω μέρος της συσκευής.

### **ΚΑΘΑΡΙΣΜΟΣ ΚΑΙ ΣΥΝΤΗΡΗΣΗ**

 **ΠΡΟΕΙΔΟΠΟΙΗΣΗ:** Πριν κάνετε εργασίες συντήρησης, να βεβαιώνετε ότι η συσκευή είναι σβηστή και αποσυνδεδεμένη από την ηλεκτρική τροφοδοσία. Ποτέ μην χρησιμοποιείτε συσκευές καθαρισμού με ατμό - κίνδυνος ηλεκτροπληξίας.

 Μη χρησιμοποιείτε διαβρωτικά ή σκληρά καθαριστικά, όπως σπρέι για τζάμια, λειαντικά καθαριστικά, εύφλεκτα υγρά, κεριά καθαρισμού, συμπυκνωμένα απορρυπαντικά, λευκαντικά ή καθαριστικά που περιέχουν προϊόντα πετρελαίου στα πλαστικά μέρη, στις εσωτερικές πόρτες και στα λάστιχα ή στις τσιμούχες της πόρτας. Μην χρησιμοποιείτε χαρτοπετσέτες, πανάκια καθαρισμού ή άλλα σκληρά εργαλεία καθαρισμού.

### **ΑΠΟΡΡΙΨΗ ΥΛΙΚΩΝ ΣΥΣΚΕΥΑΣΙΑΣ**

Τα υλικά της συσκευασίας είναι 100% ανακυκλώσιμα και φέρουν το σύμβολο της ανακύκλωσης .

Τα διάφορα μέρη της συσκευασίας πρέπει

συνεπώς να απορρίπτονται με υπευθυνότητα και σε πλήρη συμμόρφωση με τους κανονισμούς της τοπικής δημοτικής αρχής όσον αφορά τη διάθεση αποβλήτων.

### **ΑΠΟΡΡΙΨΗ ΟΙΚΙΑΚΩΝ ΣΥΣΚΕΥΩΝ**

Η συσκευή αυτή έχει κατασκευαστεί από ανακυκλώσιμα ή επαναχρησιμοποιούμενα υλικά. Απορρίψτε σύμφωνα με τους κανονισμούς των τοπικών αρχών. Για περαιτέρω πληροφορίες σχετικά με την επεξεργασία, την ανάκτηση και την ανακύκλωση των ηλεκτρικών οικιακών συσκευών, επικοινωνήστε με τις αρμόδιες τοπικές αρχές, την υπηρεσία συλλογής οικιακών αποβλήτων ή το κατάστημα από όπου αγοράσατε αυτό το προϊόν. Αυτή η συσκευή φέρει σήμανση σύμφωνα με την Ευρωπαϊκή Οδηγία 2012/19/ΕΕ σχετικά με τα Απόβλητα Ηλεκτρικού και Ηλεκτρονικού Εξοπλισμού (ΑΗΗΕ). Εξασφαλίζοντας τη σωστή απόρριψη αυτού του προϊόντος, θα βοηθήσετε στην αποτροπή των πιθανών βλαβερών συνεπειών για το περιβάλλον και την ανθρώπινη υγεία.

Το σύμβολο  στο προϊόν ή στα συνοδευτικά έντυπα υποδεικνύει ότι πρέπει να αντιμετωπίζεται ως οικιακό απόρριμμα αλλά πρέπει να μεταφέρετε στο κατάλληλο κέντρο συλλογής για ανακύκλωση ηλεκτρονικού και ηλεκτρικού εξοπλισμού.

### **ΣΥΜΒΟΥΛΕΣ ΓΙΑ ΕΞΟΙΚΟΝΟΜΗΣΗ ΕΝΕΡΓΕΙΑΣ**

Για επαρκή εξαερισμό, ακολουθήστε τις οδηγίες εγκατάστασης. Ο μη επαρκής εξαερισμός στην πίσω πλευρά του προϊόντος αυξάνει την ενεργειακή κατανάλωση και μειώνει την απόδοση ψύξης. Το συχνό άνοιγμα της συσκευής μπορεί να προκαλέσει αύξηση της κατανάλωσης ενέργειας. Η εσωτερική θερμοκρασία της συσκευής και η Κατανάλωση Ενέργειας μπορεί να επηρεαστούν και από τη θερμοκρασία περιβάλλοντος, καθώς και από τη θέση τοποθέτησης της συσκευής. Αυτοί οι παράγοντες πρέπει να ληφθούν υπόψη κατά τη ρύθμιση της θερμοκρασίας.

Ανοίγετε τις πόρτες όσο το δυνατό λιγότερο. Όταν ξεπαγώνετε τρόφιμα, τοποθετήστε τα στο ψυγείο. Η χαμηλή θερμοκρασία των κατεψυγμένων προϊόντων ψύχει τα τρόφιμα στο ψυγείο. Αφήνετε το ζεστό φαγητό και τα ποτά να κρυώσουν πριν τα τοποθετήσετε στη συσκευή.

Η θέση των ραφιών στο ψυγείο δεν επηρεάζει την αποδοτική χρήση ενέργειας. Τα τρόφιμα πρέπει να τοποθετούνται στα ράφια με τέτοιο τρόπο που να διασφαλίζεται η σωστή κυκλοφορία του αέρα (τα τρόφιμα δεν πρέπει να ακουμπούν το ένα με το άλλο και πρέπει να διατηρείται απόσταση μεταξύ των τροφίμων και του πίσω τοιχώματος). Μπορείτε να αυξήσετε την ικανότητα αποθήκευσης κατεψυγμένων τροφίμων αφαιρώντας τα καλάθια και, εάν υπάρχουν, το ράφι Stop Frost.

Μην ανησυχείτε για τους θορύβους του συμπιεστή που περιγράφονται ως κανονικοί θόρυβοι στο σύντομο οδηγό του προϊόντος.

# ΔΙΑΦΟΡΕΣ ΛΕΙΤΟΥΡΓΙΕΣ ΚΑΙ ΔΥΝΑΤΟΤΗΤΕΣ

## Πληροφορίες για την τεχνολογία ψύξης νέας γενιάς

Τα ψυγεία με την τεχνολογία ψύξης νέας γενιάς έχουν διαφορετικό σύστημα λειτουργίας από τα στατικά ψυγεία. Άλλα ψυγεία μπορεί να σχηματίζουν πάγο στο χώρο της κατάψυξης λόγω των ανοιγμάτων της πόρτας και της υγρασίας στο φαγητό. Σε αυτά τα ψυγεία απαιτείται κανονική απόψυξη. Το ψυγείο πρέπει να απενεργοποιείται περιοδικά, το κατεψυγμένο φαγητό να μετακινείται σε ένα κατάλληλο δοχείο και ο πάγος που έχει σχηματιστεί στο διαμέρισμα καταψύκτη να αφαιρείται.

Σε ψυγεία με τεχνολογία ψύξης νέας γενιάς, ο ξηρός κρύος αέρας αντλείται ομοιόμορφα μέσα στο ψυγείο και στο θάλαμο καταψύκτη χρησιμοποιώντας έναν ανεμιστήρα. Ο ψυχρός αέρας ψύχει το φαγητό σας ομοιόμορφα, αποτρέποντας τη δημιουργία υγρασίας και τον σχηματισμό πάγου.

Στο διαμέρισμα του ψυγείου, ο αέρας που διοχετεύεται από τον ανεμιστήρα στην κορυφή του θαλάμου ψυγείου ψύχεται ενώ διέρχεται από το διάκενο πίσω από τον αγωγό αέρα. Ταυτόχρονα, ο αέρας διοχετεύεται από τις οπές στον αεραγωγό και κατανέμει ομοιόμορφα τον ψυχρό αέρα σε όλο το ψυγείο.

Καθώς δεν υπάρχει διόδος αέρα μεταξύ του διαμερίσματος του καταψύκτη και του ψυγείου, δεν θα υπάρχει ανάμιξη οσμών.

Ως αποτέλεσμα, το ψυγείο σας με τεχνολογία ψύξης νέας γενιάς σας παρέχει ευκολία χρήσης καθώς και τεράστιο όγκο και ωραία εμφάνιση.

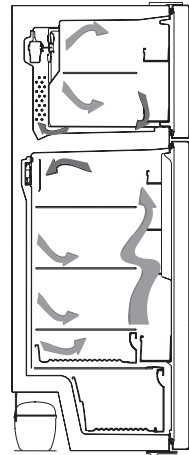

## Οθόνη και πίνακας ελέγχου

### Χρήση του πίνακα ελέγχου

1. Είναι η ένδειξη σούπερ κατάψυξης.
2. Είναι η οθόνη ρύθμισης της τιμής της κατάψυξης.
3. Είναι η ένδειξη σούπερ ψύξης.
4. Είναι η οθόνη ρύθμισης της τιμής του ψυγείου.
5. Είναι το σύμβολο συναγερμού.
6. Είναι το σύμβολο οικονομικής λειτουργίας.
7. Είναι το σύμβολο λειτουργίας διακοπών.
8. Είναι το σύμβολο κλειδώματος για τα παιδιά.
9. Επιτρέπει την τροποποίηση της τιμής ρύθμισης της κατάψυξης και την ενεργοποίηση της σούπερ κατάψυξης, εάν επιθυμείτε. Ο καταψύκτης μπορεί να ρυθμιστεί σε σούπερ ψύξη -16, -18, -20, -22, -24 °C.
10. Επιτρέπει την τροποποίηση της τιμής ρύθμισης του ψυγείου και την ενεργοποίηση της σούπερ ψύξης, εάν επιθυμείτε. Το ψυγείο μπορεί να ρυθμιστεί σε σούπερ ψύξη 8, 6, 5, 4, 2 °C.
11. Ενεργοποιεί τις λειτουργίες (οικονομία, διακοπές ...) εάν είναι επιθυμητό.

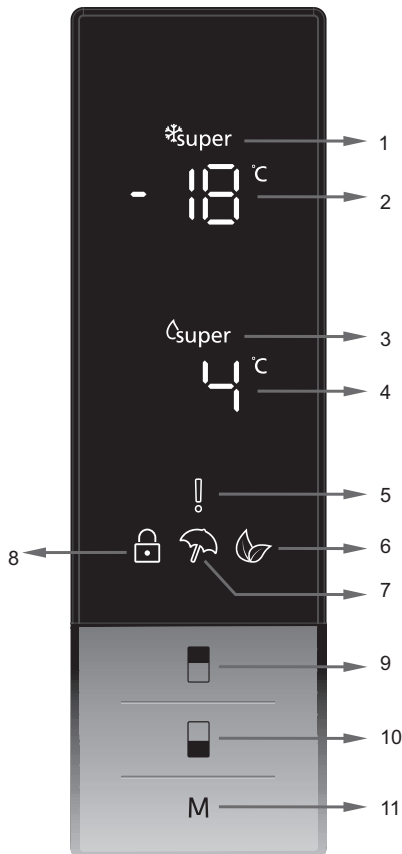

## Λειτουργία του ψυγείου σας

### Λειτουργία Σούπερ Κατάψυξη

#### Πώς θα χρησιμοποιηθεί;

- Πατήστε το κουμπί ρύθμισης του καταψύκτη μέχρι να εμφανιστεί το σύμβολο Super freeze (Σούπερ κατάψυξη) στην οθόνη. Ο βομβητής θα ηχήσει με δύο μπιπ. Η λειτουργία θα ρυθμιστεί.

#### Κατά τη διάρκεια αυτής της λειτουργίας:

- Μπορεί να ρυθμιστεί η θερμοκρασία του ψυγείου και της λειτουργίας σούπερ ψύξης. Σε αυτήν την περίπτωση, η λειτουργία σούπερ κατάψυξης συνεχίζει.
- Δεν είναι δυνατή η επιλογή της λειτουργίας εξοικονόμησης και διακοπών.
- Η λειτουργία Super freeze (Σούπερ κατάψυξη) μπορεί να ακυρωθεί με την ίδια διαδικασία επιλογής.



### Λειτουργία Super Cool (Σούπερ ψύξης)

#### Πώς θα χρησιμοποιηθεί;

- Πατήστε το πλήκτρο ρύθμισης του ψυγείου μέχρι να εμφανιστεί το σύμβολο Super cool (Σούπερ ψύξη) στην οθόνη. Ο βομβητής θα ηχήσει με δύο μπιπ. Η λειτουργία θα ρυθμιστεί.

#### Κατά τη διάρκεια αυτής της λειτουργίας:

- Μπορεί να ρυθμιστεί η θερμοκρασία της κατάψυξης και η λειτουργία σούπερ κατάψυξης. Σε αυτήν την περίπτωση, η λειτουργία σούπερ ψύξης συνεχίζει.
- Δεν είναι δυνατή η επιλογή της λειτουργίας εξοικονόμησης και διακοπών.
- Η λειτουργία Super cool (Σούπερ ψύξη) μπορεί να ακυρωθεί με την ίδια διαδικασία επιλογής.



### Τρόπος λειτουργίας οικονομίας

#### Πώς θα χρησιμοποιηθεί;

- Πατήστε το "κουμπί mode" μέχρι να εμφανιστεί το σύμβολο eco.
- Εάν δεν πατηθεί κανένα κουμπί για 1 δευτερόλεπτο. Η λειτουργία θα ρυθμιστεί. Το σύμβολο Eco αναβοσβήνει 3 φορές. Όταν ρυθμιστεί η λειτουργία, ο βομβητής θα ηχήσει με δύο μπιπ.
- Τα τμήματα θερμοκρασίας καταψύκτη και ψυγείου θα εμφανίζουν το "E".
- Το σύμβολο Οικονομίας και το E θα ανάψουν έως ότου ολοκληρωθεί η λειτουργία.

#### Κατά τη διάρκεια αυτής της λειτουργίας:

- Ο καταψύκτης μπορεί να ρυθμιστεί. Όταν η λειτουργία οικονομίας ακυρώνεται, οι επιλεγμένες τιμές ρύθμισης θα συνεχιστούν.
- Ο ψύκτης μπορεί να ρυθμιστεί. Όταν η λειτουργία οικονομίας ακυρώνεται, οι επιλεγμένες τιμές ρύθμισης θα συνεχιστούν.
- Μπορούν να επιλεγούν λειτουργίες Super Cool (Σούπερ ψύξη) και Super Freeze (Σούπερ κατάψυξη). Η οικονομική λειτουργία ακυρώνεται αυτόματα και ενεργοποιείται η επιλεγμένη λειτουργία.
- Η κατάσταση διακοπών μπορεί να επιλεγεί μετά την ακύρωση της οικονομικής λειτουργίας. Στη συνέχεια ενεργοποιείται η επιλεγμένη λειτουργία.
- Για να ακυρώσετε, θα χρειαστεί να πέσετε το κουμπί λειτουργίας.



### Λειτουργία Διακοπές

#### Πώς θα χρησιμοποιηθεί;

- Πιέστε το πλήκτρο "mode" μέχρι να εμφανιστεί το σύμβολο διακοπών
- Εάν δεν πατηθεί κανένα κουμπί για 1 δευτερόλεπτο. Η λειτουργία θα ρυθμιστεί. Το σύμβολο των Διακοπών αναβοσβήνει 3 φορές. Όταν ρυθμιστεί η λειτουργία, ο βομβητής θα ηχήσει με δύο μπιπ.
- Το τμήμα θερμοκρασίας ψυγείου εμφανίζει "-".
- Το σύμβολο διακοπών και το "--" θα ανάψουν έως ότου ολοκληρωθεί η λειτουργία.

#### Κατά τη διάρκεια αυτής της λειτουργίας:

- Ο καταψύκτης μπορεί να ρυθμιστεί. Όταν η λειτουργία διακοπών ακυρωθεί, οι επιλεγμένες τιμές ρύθμισης θα συνεχιστούν.
- Ο ψύκτης μπορεί να ρυθμιστεί. Όταν η λειτουργία διακοπών ακυρωθεί, οι επιλεγμένες τιμές ρύθμισης θα συνεχιστούν.
- Μπορούν να επιλεγούν λειτουργίες Super Cool (Σούπερ ψύξη) και Super Freeze (Σούπερ κατάψυξη). Η λειτουργία διακοπών ακυρώνεται αυτόματα και ενεργοποιείται η επιλεγμένη λειτουργία.
- Η κατάσταση διακοπών μπορεί να επιλεγεί μετά την ακύρωση της οικονομικής λειτουργίας. Στη συνέχεια ενεργοποιείται η επιλεγμένη λειτουργία.
- Για να ακυρώσετε, θα χρειαστεί να πέσετε το κουμπί λειτουργίας.





## Λειτουργία ψύξης ποτών

### Πώς θα χρησιμοποιηθεί;

- Αυτή η λειτουργία χρησιμοποιείται για την ψύξη των ποτών εντός ρυθμιζόμενου χρόνου.

### Κατά τη διάρκεια αυτής της λειτουργίας:

- Πατήστε το κουμπί κατάψυξης για 5 δευτερόλεπτα.
- Ειδική κινούμενη εικόνα θα ξεκινήσει στην οθόνη ρύθμισης της κατάψυξης και το 05 θα αναβοσβήνει στην οθόνη ρύθμισης της τιμής του ψυγείου.
- Πατήστε το κουμπί του ψυγείου για να ρυθμίσετε την ώρα (05 - 10 - 15 - 20 - 25 - 30 λεπτά).
- Όταν επιλέγετε την ώρα, οι αριθμοί θα αναβοσβήνουν 3 φορές στην οθόνη και θα ηχήσει ηχητικά σήματα.
- Αν δεν πατηθεί κανένα κουμπί εντός 2 δευτερολέπων, θα ρυθμιστεί η ώρα.
- Η αντίστροφη μέτρηση ξεκινά από τη ρυθμισμένη ώρα λεπτό προς λεπτό.
- Στο υπόλοιπο χρονικό διάστημα θα αναβοσβήνει στην οθόνη.
- Για να ακυρώσετε αυτή τη λειτουργία πιέστε το κουμπί ρύθμισης του καταψύκτη για 3 δευτερόλεπτα.



## Λειτουργία κλειδώματος για παιδιά

### Πώς θα χρησιμοποιηθεί;

- Για να αποφύγετε να παίζουν τα παιδιά με τα κουμπιά και την αλλαγή των ρυθμίσεων που έχετε κάνει, διατίθεται παιδική κλειδαριά στη συσκευή.

### Ενεργοποίηση του Κλειδώματος για παιδιά

- Πιέστε ταυτόχρονα τα πλήκτρα Freeze (Κατάψυξη) και Cooler (Ψυγείο) για 5 δευτερόλεπτα.

### Κατά τη διάρκεια αυτής της λειτουργίας:

- Πιέστε ταυτόχρονα τα πλήκτρα Freeze (Κατάψυξη) και Cooler (Ψυγείο) για 5 δευτερόλεπτα.

**Σημείωση:** Το κλειδωμα για παιδιά θα απενεργοποιηθεί επίσης εάν διακοπεί η ηλεκτρική ενέργεια ή αποσυνδεθεί το ψυγείο.



## Λειτουργία προστασίας οθόνης

### Πώς θα την χρησιμοποιήσετε;

- Αυτή η λειτουργία θα ενεργοποιηθεί όταν πιέσετε το κουμπί λειτουργίας για 5 δευτερόλεπτα.
- Αν δεν πατηθεί κανένα κουμπί μέσα σε 5 δευτερόλεπτα όταν η λειτουργία είναι ενεργή, οι φωτεινές ενδείξεις του πίνακα ελέγχου θα σβήσουν.
- Εάν πατήσετε οποιοδήποτε κουμπί όταν οι φωτεινές ενδείξεις του πίνακα ελέγχου είναι απενεργοποιημένες, οι τρέχουσες ρυθμίσεις θα εμφανιστούν στην οθόνη και στη συνέχεια μπορείτε να κάνετε τις ρυθμίσεις όπως θέλετε. Αν δεν ακυρώσετε τη λειτουργία προφύλαξης οθόνης ούτε πατήσετε κανένα κουμπί για 5 δευτερόλεπτα, ο πίνακας ελέγχου θα σβήσει ξανά.
- Για να ακυρώσετε τη λειτουργία προφύλαξης οθόνης, πατήστε ξανά το κουμπί λειτουργίας για 5 δευτερόλεπτα.
- Όταν η λειτουργία προφύλαξης οθόνης είναι ενεργή, μπορείτε επίσης να ενεργοποιήσετε το κλειδωμα για παιδιά.
- Αν δεν πατηθεί κανένα κουμπί μέσα σε 5 δευτερόλεπτα μετά την ενεργοποίηση του κλειδώματος για παιδιά, οι φωτεινές ενδείξεις στον πίνακα ελέγχου θα σβήσουν. Μπορείτε να δείτε την πιο πρόσφατη κατάσταση των ρυθμίσεων ή των τρόπων λειτουργίας μετά πείση οποιουδήποτε κουμπιού. Ενώ η φωτεινή ένδειξη του πίνακα ελέγχου είναι αναμμένη, μπορείτε να ακυρώσετε το κλειδωμα για παιδιά όπως περιγράφεται στις οδηγίες αυτής της λειτουργίας.



## Συναγερμός ανοιχτής πόρτας

Αν η πόρτα ψυγείου ή κατάψυξης είναι ανοιχτή για περισσότερο από 2 λεπτά, η συσκευή εκπέμπει δύο "μπιπ".

## Ρυθμίσεις θερμοκρασίας ψυγείου

- Η αρχική τιμή θερμοκρασίας για τον δείκτη ρύθμισης του ψυγείου είναι +4 °C.
- Πατήστε το κουμπί του ψυγείου μία φορά.
- Όταν πατάτε για πρώτη φορά αυτό το κουμπί, η τελευταία τιμή εμφανίζεται στην ένδειξη ρύθμισης του ψυγείου.
- Κάθε φορά που πατάτε αυτό το κουμπί, θα επιλέγετε χαμηλότερη θερμοκρασία. (+8 °C, +6 °C, +5 °C, +4 °C, +2 °C, σούπερ ψύξη)
- Όταν πιέζετε το κουμπί ρύθμισης του ψυγείου μέχρι να εμφανιστεί το σύμβολο supercool (σούπερ ψύξης), και εφόσον δεν πιέσετε κανένα κουμπί εντός 1 δευτερολέπτου, το Super Cool (Σούπερ ψύξη) θα αναβοσβήνει.
- Αν συνεχίσετε να πατάτε, θα ξεκινήσει από τους +8 °C.
- Ενεργοποιείται η τιμή θερμοκρασίας που επιλέξατε πριν από τη λειτουργία διακοπών, τη λειτουργία Super Freeze (Σούπερ κατάψυξη), τη λειτουργία Super Cool (Σούπερ ψύξη) ή την οικονομική λειτουργία και θα παραμείνει η ίδια όταν η κατάσταση λήξει ή ακυρωθεί. Η συσκευή συνεχίζει να λειτουργεί με αυτήν την τιμή θερμοκρασίας.



### Ρυθμίσεις θερμοκρασίας κατάψυξης

- Η αρχική τιμή θερμοκρασίας για τον δείκτη ρύθμισης της κατάψυξης είναι  $-18\text{ }^{\circ}\text{C}$ .
- Πατήστε το πλήκτρο ρύθμισης της κατάψυξης μία φορά.
- Όταν πατήσετε για πρώτη φορά αυτό το κουμπί, η τελευταία ρυθμισμένη τιμή θα αναβοσβήνει στην οθόνη.
- Κάθε φορά που πατάτε αυτό το κουμπί, θα ρυθμίζεται χαμηλότερη θερμοκρασία ( $-16\text{ }^{\circ}\text{C}$ ,  $-18\text{ }^{\circ}\text{C}$ ,  $-20\text{ }^{\circ}\text{C}$ ,  $-22\text{ }^{\circ}\text{C}$ ,  $-24\text{ }^{\circ}\text{C}$  σούπερ ψύξη).
- Όταν πιέζετε το κουμπί ρύθμισης της κατάψυξης μέχρι να εμφανιστεί το σύμβολο σούπερ κατάψυξης, και εφόσον δεν πατήσετε κανένα κουμπί εντός 1 δευτερολέπτου, το Super Cool (Σούπερ ψύξη) θα αναβοσβήνει.
- Αν συνεχίσετε να πατάτε, θα ξεκινήσει από τους  $-16\text{ }^{\circ}\text{C}$ .
- Ενεργοποιείται η τιμή θερμοκρασίας που επιλέξατε πριν από τη λειτουργία διακοπών, τη λειτουργία Super Freeze (Σούπερ κατάψυξη), τη λειτουργία Super Cool (Σούπερ ψύξη) ή την οικονομική λειτουργία και θα παραμείνει η ίδια όταν η κατάσταση λήξει ή ακυρωθεί. Η συσκευή συνεχίζει να λειτουργεί με αυτήν την τιμή θερμοκρασίας.



### Προειδοποιήσεις σχετικά με τις ρυθμίσεις θερμοκρασίας

- Οι ρυθμίσεις θερμοκρασίας πρέπει να γίνονται ανάλογα με τη συχνότητα ανοίγματος των θυρών και την ποσότητα φαγητού που διατηρείται στο ψυγείο.
- Αυτό το ψυγείο έχει σχεδιαστεί για να λειτουργεί σε όλες τις θερμοκρασίες περιβάλλοντος. Σε θερμοκρασίες περιβάλλοντος ψυχρότερες από  $-5\text{ }^{\circ}\text{C}$ , δεν συνιστάται η διατήρηση των τροφίμων στο διαμέρισμα του ψυγείου, επειδή τα τρόφιμα που βάζετε στο διαμέρισμα του ψυγείου θα έχουν θερμοκρασία κοντά στη θερμοκρασία περιβάλλοντος. Συνεπώς, θα παγώσουν. Μπορείτε να διατηρήσετε τα τρόφιμα σας μέχρι τους  $-5\text{ }^{\circ}\text{C}$  στα διαμερίσματα του ψυγείου. Με τη βοήθεια ειδικού αλγορίθμου που έχει σχεδιαστεί από τους μηχανικούς, τα τρόφιμα μπορούν να διατηρηθούν στο διαμέρισμα της κατάψυξης, σε θερμοκρασία χαμηλότερη από θερμοκρασία περιβάλλοντος  $-5\text{ }^{\circ}\text{C}$ .
- Το ψυγείο σας θα πρέπει να λειτουργεί έως 24 ώρες, ανάλογα με τη θερμοκρασία περιβάλλοντος, χωρίς διακοπή, αφού συνδεθεί για να κρυώσει εντελώς. Μην ανοίγετε συχνά τις πόρτες του ψυγείου σας και μην τοποθετείτε πολλά φαγητά μέσα σε αυτό το χρονικό διάστημα.
- Εάν η μονάδα είναι απενεργοποιημένη ή αποσυνδεδεμένη από την πρίζα, πρέπει να περιμένετε τουλάχιστον 5 λεπτά πριν την επανεκκίνηση ή την επανασύνδεση της μονάδας, ώστε να μην προκληθεί ζημιά στον συμπιεστή.
- Το ψυγείο σας έχει σχεδιαστεί ώστε να λειτουργεί στις περιοχές θερμοκρασίας περιβάλλοντος που αναφέρονται στα πρότυπα, σύμφωνα με την κατηγορία κλίματος που αναφέρεται στην ετικέτα πληροφοριών. Δεν συνιστούμε να χρησιμοποιείτε το ψυγείο σας πέρα από τα όρια των καθορισμένων τιμών θερμοκρασίας όσον αφορά την αποτελεσματικότητα της ψύξης.
- Αυτή η συσκευή έχει σχεδιαστεί για χρήση σε θερμοκρασία περιβάλλοντος εντός της περιοχής  $10\text{ }^{\circ}\text{C}$  -  $43\text{ }^{\circ}\text{C}$ .

Κλιματική κατηγορία	Θερμ. περιβ. ( $^{\circ}\text{C}$ )
SN:	Από $10$ έως $32\text{ }^{\circ}\text{C}$
ST:	Από $16$ έως $38\text{ }^{\circ}\text{C}$ .
N:	Από $16$ έως $32\text{ }^{\circ}\text{C}$
T:	Από $16$ έως $43\text{ }^{\circ}\text{C}$

## Αξεσουάρ

### Twist Ice (Σε ορισμένα μοντέλα)

- Αφαιρέστε τον δίσκο παρασκευής πάγου
- Γεμίστε τον με νερό μέχρι τη γραμμή.
- Τοποθετήστε τον δίσκο παρασκευής πάγου στην αρχική του θέση
- Όταν σχηματιστούν κύβοι παγοκύβοι, στρίψτε το μοχλό για να ρίξετε τα παγάκια στο κουτί πάγου.

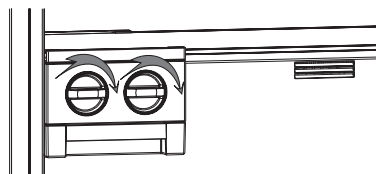

### Σημείωση:

- Μην γεμίζετε το ψυγείο με νερό για να κάνετε πάγο. Αυτό μπορεί να προκαλέσει βλάβη.
- Η κίνηση του παγοποιητή μπορεί να είναι δύσκολη όταν το ψυγείο βρίσκεται σε λειτουργία. Σε μια τέτοια περίπτωση πρέπει να καθαριστεί με αφαίρεση των γυάλινων ραφιών.

### Αφαίρεση της συσκευής παραγωγής πάγου

- Αφαιρέστε τα ράφια της κατάψυξης
- Αφαιρέστε τη συσκευή παραγωγής πάγου τραβώντας αριστερά ή δεξιά στο ράφι.

Μπορείτε να αφαιρέσετε τη συσκευή παραγωγής πάγου για να αυξήσετε τον διαθέσιμο όγκο στον θάλαμο κατάψυξης.



### Δίσκος πάγου (Σε ορισμένα μοντέλα)

- Γεμίστε το δίσκο πάγου με νερό και τοποθετήστε τον στο χώρο της κατάψυξης.
- Μετά την πλήρη μετατροπή του νερού σε πάγο, μπορείτε να περιστρέψετε τον δίσκο όπως φαίνεται παρακάτω για να αφαιρέσετε τα παγάκια.

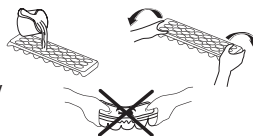

### Ράφι ψύκτη (σε ορισμένα μοντέλα)

Η διατήρηση φαγητού στον θάλαμο του ψύκτη αντί για τον καταψύκτη ή το ψυγείο, τα τρόφιμα διατηρούν τη φρεσκάδα και τη γεύση τους περισσότερο, διατηρώντας ταυτόχρονα τη φρέσκια εμφάνιση τους. Όταν η θήκη του δίσκου του ψύκτη είναι λερωμένη, αφαιρέστε την και πλύνετε με νερό.

(Το νερό παγώνει στους 0 °C, αλλά τα τρόφιμα που περιέχουν αλάτι ή ζάχαρη σε θερμοκρασία χαμηλότερη από αυτή)

Κανονικά οι άνθρωποι χρησιμοποιούν το θάλαμο του ψύκτη για ωμά ψάρια, ελαφρώς μαγειρεμένα, ρύζι κ.λπ.

### Μην βάζετε τρόφιμα που θέλετε να παγώσουν ή δίσκους πάγου για να κάνετε πάγο.

#### Αφαίρεση του ράφι του ψύκτη

- Τραβήξτε το ράφι του ψύκτη προς το μέρος σας, σύροντάς το στις ράγες.
- Τραβήξτε το ράφι του ψύκτη από τη ράγα για να το αφαιρέσετε.

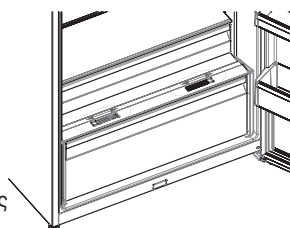
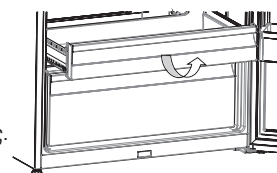
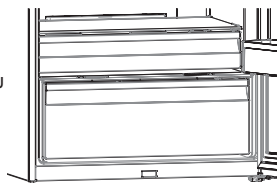

#### Έλεγχος υγρασίας

Όταν ο έλεγχος υγρασίας βρίσκεται στην κλειστή θέση, επιτρέπει να αποθηκεύονται νωπά φρούτα και λαχανικά για μεγαλύτερο διάστημα.

Αν το συρτάρι φρούτων και λαχανικών είναι γεμάτο, ο έλεγχος υγρασίας βρίσκεται μπροστά από το συρτάρι φρούτων και λαχανικών, πρέπει να ανοίξει. Με αυτό τον τρόπο ο αέρας στο συρτάρι φρούτων και λαχανικών καθώς και το ποσοστό υγρασίας θα ελέγχονται και η διάρκεια ζωής θα αυξηθεί.

Εάν παρατηρήσετε κάποια συμπίκνωση σε γυάλινο ράφι, ο έλεγχος υγρασίας θα πρέπει να μεταφερθεί στις ανοικτές θέσεις.

#### Ρυθμιζόμενο ράφι πόρτας (Σε ορισμένα μοντέλα)

Μπορούν να γίνουν πέντε διαφορετικές ρυθμίσεις ύψους για να υπάρχει χώρος αποθήκευσης που απαιτείται από το ρυθμιζόμενο ράφι της πόρτας.

Για να αλλάξετε τη θέση του ρυθμιζόμενου ραφιού της πόρτας,

Ανασηκώστε το μπροστινό μέρος του ραφιού (1) και μετακινήστε το ρυθμιζόμενο ράφι πόρτας (2) προς τα επάνω ή προς τα κάτω και με τα δύο χέρια (Εικ. 1)

Πριν αφήσετε το ράφι της πόρτας, βεβαιωθείτε ότι βρίσκεται στις θέσεις της πόρτας.



Εικ. 1

#### Ενεργό οξυγόνο (σε ορισμένα μοντέλα)

Το ενεργό οξυγόνο διαχέει αρνητικά ιόντα τα οποία εξουδετερώνουν τα σωματίδια δυσάρεστης οσμής και σκόνης στον αέρα, βελτιώνοντας τη φρεσκάδα των τροφίμων.

Αφαιρώντας αυτά τα σωματίδια από τον αέρα στο ψυγείο, το Ενεργό Οξυγόνο βελτιώνει την ποιότητα του αέρα και εξαλείφει τις οσμές.

- Αυτή η λειτουργία είναι προαιρετική. Μπορεί να μην υπάρχει στο προϊόν σας.
- Η τοποθεσία της συσκευής ιονισμού μπορεί να διαφέρει από προϊόν σε προϊόν.

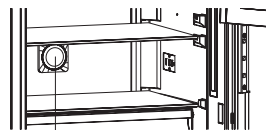

Ενεργό Οξυγόνο

#### Φίλτρο Active Fresh (σε ορισμένα μοντέλα)

Η τεχνολογία Active Fresh Filter βοηθά στην απομάκρυνση του αερίου αιθυλενίου (ενός βιοπροϊόντος που απελευθερώνεται φυσιολογικά από φρέσκα τρόφιμα) και των δυσάρεστων οσμών από το συρτάρι φρούτων και λαχανικών. Με αυτόν τον τρόπο, τα τρόφιμα παραμένουν φρέσκα για μεγαλύτερο χρονικό διάστημα.

- Το φίλτρο Active Fresh πρέπει να καθαρίζεται μία φορά το χρόνο. Το φίλτρο θα πρέπει να παραμένει για 2 ώρες στους 65 °C σε φούρνο.
- Για να καθαρίσετε το φίλτρο, αφαιρέστε το πίσω κάλυμμα του κουτιού του φίλτρου τραβώντας το προς την κατεύθυνση του βέλους (Α).
- Το φίλτρο δεν πρέπει να πλένεται με νερό ή απορρυπαντικό.

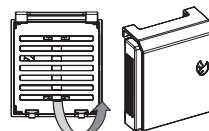

Φίλτρο Active Fresh

Οι οπτικές και οι περιγραφές κειμένου στην ενότητα εξαρτημάτων ενδέχεται να διαφέρουν ανάλογα με το μοντέλο της συσκευής σας.

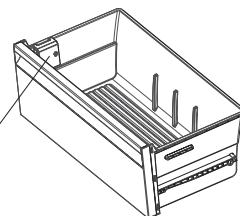

**Ο διανεμητής νερού** (εάν υπάρχει)

### Τοποθέτηση δεξαμενής νερού

Τοποθετήστε τη δεξαμενή νερού στη πλαστική θήκη στην πόρτα, γυρισμένη στην κατεύθυνση του βέλους στο διάγραμμα.

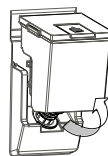

Αφού τοποθετήσετε τη δεξαμενή νερού, σπρώξτε την προς τα κάτω για να τη στερεώσετε σταθερά στη θήκη.

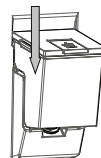

Προσθέστε τα ποτά σας με τη βοήθεια του άνω καλύμματος της δεξαμενής νερού.

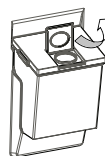

Απελευθερώστε τα πλευρικά καλύμματα ασφάλισης για να αφαιρέσετε το κάλυμμα της δεξαμενής νερού.



Για να ετοιμάσετε τα ποτά σας, πέστε ελαφρά τον μοχλό της βαλβίδας.

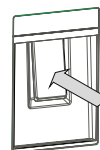

### Πλήρωση δοχείου νερού

- Αφαιρέστε το επάνω κάλυμμα της δεξαμενής νερού.
- Γεμίστε τη δεξαμενή με νερό.
- Τοποθετήστε το επάνω κάλυμμα στη δεξαμενή νερού.

**Προσοχή:** Μη χρησιμοποιείτε τον διανεμητή νερού για τίποτα άλλο εκτός από το νερό.

**Προσοχή:** Εάν αφήσετε νερό στη δεξαμενή για μεγάλο χρονικό διάστημα, θα δημιουργηθεί μια μυρωδιά. Σε αυτή την περίπτωση, καθαρίστε τη δεξαμενή και συνεχίστε να τη χρησιμοποιείτε.

**Προσοχή:** Καθαρίστε τη δεξαμενή νερού πριν τη χρησιμοποιήσετε για πρώτη φορά.

### Καθαρισμός της δεξαμενής νερού

- Ανασηκώστε τη δεξαμενή νερού.
- Αφαιρέστε το κάλυμμα της δεξαμενής απελευθερώνοντας τα πλαϊνά καλύμματα ασφάλισης.
- Καθαρίστε τη δεξαμενή με ζεστό νερό και επανασυναρμολογήστε τα κομμάτια που είχατε αφαιρέσει.

### Στοίβαξη της δεξαμενής νερού

- Στοιβάξτε τη δεξαμενή νερού όπως φαίνεται.
- Βεβαιωθείτε ότι η βρύση και η τρύπα ταιριάζουν μεταξύ τους κατά την εγκατάσταση.
- Η ροή του νερού μπορεί να μην είναι όπως αναμένεται αν η δεξαμενή δεν έχει εγκατασταθεί σωστά. Βεβαιωθείτε επίσης ότι οι τσιμούχες έχουν συναρμολογηθεί σωστά.

### Λιποσυλλέκτης

Προσέξτε ώστε να μην πέσει κάτω από το ελάχιστο επίπεδο της επιφάνειας της δεξαμενής. Κατά τη χρήση του διανομέα, το νερό μπορεί να εκτοξευθεί μετά από την ελάχιστη στάθμη νερού.

**Κρατήστε το γυαλί προσωρινά μετά τη διανομή, για να αποφύγετε να στάξει.**

## Τοποθέτηση του φαγητού στο ψυχρότερο μέρος του ψυγείου

Τα τρόφιμά σας θα αποθηκευτούν καλύτερα αν τα τοποθετήσετε στην πιο κατάλληλη περιοχή ψύξης. Η πιο κρύα περιοχή είναι ακριβώς πάνω από το συρτάρι.



Για είστε βέβαιοι ότι η θερμοκρασία είναι χαμηλή σε αυτήν την περιοχή, βεβαιωθείτε ότι το ράφι βρίσκεται στο επίπεδο αυτού του συμβόλου, όπως φαίνεται στην εικόνα.

### Δείκτης θερμοκρασίας (Σε ορισμένα μοντέλα)

Για να σας βοηθήσουμε να ρυθμίσετε καλύτερα το ψυγείο σας, το εξοπλίσαμε με έναν δείκτη θερμοκρασίας που βρίσκεται στην πιο κρύα περιοχή.

Μπορείτε εύκολα να ελέγξετε αν η θερμοκρασία της πιο ψυχρής περιοχής είναι κατάλληλη: όταν η ένδειξη δείχνει "OK", σημαίνει ότι ο θερμοστάτης έχει ρυθμιστεί σωστά και η εσωτερική θερμοκρασία είναι σωστή.

Επειδή η ένδειξη "OK" εμφανίζεται με μαύρο χρώμα, θα είναι δύσκολο να δείτε αυτή την ένδειξη αν ο δείκτης θερμοκρασίας δεν φωτίζεται καλά. Για να μπορέσετε να δείτε αυτόν τον δείκτη καλά, θα πρέπει να υπάρχει αρκετό φως.

Αν η λέξη "OK" δεν εμφανίζεται, αυτό σημαίνει ότι η θερμοκρασία είναι πολύ υψηλή: θα πρέπει να τροποποιήσετε τη ρύθμιση του θερμοστάτη και να περιμένετε 12 ώρες πριν ελέγξετε ξανά τη θερμοκρασία.

**ΣΗΜΕΙΩΣΗ:** Μετά από επαναλαμβανόμενα ανοίγματα (ή παρατεταμένο άνοιγμα) της πόρτας ή μετά την τοποθέτηση φρέσκων τροφίμων στη συσκευή, είναι φυσιολογικό να μην εμφανίζεται στον δείκτη ρύθμισης της θερμοκρασίας η ένδειξη "OK". Αν υπάρχει ανώμαλος σχηματισμός κρυστάλλων (κάτω τοίχωμα της συσκευής) στον εξατμιστή του θαλάμου του ψυγείου (υπερφορτωμένη συσκευή, υψηλή θερμοκρασία χώρου, συχνά ανοίγματα πόρτας), βάλτε τη συσκευή ρύθμισης θερμοκρασίας σε χαμηλότερη θέση μέχρις ότου ανακτηθούν ξανά οι περιόδοι λειτουργίας του συμπιεστή.

Το ανώτερο όριο της ψυχρότερης περιοχής υποδεικνύεται από την κάτω πλευρά του αυτοκόλλητου (κεφαλή του βέλους). Το ψυχρότερο επάνω ράφι πρέπει να βρίσκεται στο ίδιο επίπεδο με την κεφαλή βέλους. Η πιο κρύα περιοχή είναι κάτω από αυτό το επίπεδο.

Καθώς αυτά τα ράφια είναι αφαιρούμενα, βεβαιωθείτε ότι βρίσκονται πάντα στο ίδιο επίπεδο με τα όρια ζώνης που περιγράφονται στις αυτοκόλλητες ετικέτες, προκειμένου να διασφαλιστεί η θερμοκρασία σε αυτή την περιοχή.

Κάθε είδος τροφίμων έχει ιδανική θερμοκρασία συντήρησης και κατά συνέπεια μια συγκεκριμένη θέση που πρέπει να τηρείται.

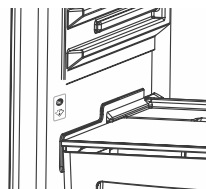

Θέσεις	Προϊόντα
Άνω ράφια	Μαγειρεμένα φαγητά, επιδόρπια και όλα τα τρόφιμα που θα καταναλωθούν γρήγορα
Ζώνη με περισσότερη ψύξη	Κρέας, πουλερικά, ωμό κρέας, Μέγιστο χρόνος συντήρησης: από 1 έως 2 ημέρες . Φρέσκα φρούτα, μαγειρεμένο χοιρινό κρέας.
Συρτάρι για φρούτα και λαχανικά	Φρέσκα λαχανικά και φρούτα.
Επένδυση πόρτας	Οι δίσκοι στις πόρτες θα περιέχουν φιάλες στην κάτω πλευρά και, στα άνω μέρη τους, προϊόντα μικρού όγκου και χρησιμοποιούμενα προϊόντα όπως γιουρτί, φρέσκια κρέμα κλπ. Το βούτυρο, το μαγειρεμένο τυρί και τα αυγά πρέπει να τοποθετούνται σε κατάλληλες θέκες.

# ΤΑΚΤΟΠΟΙΗΣΗ ΤΡΟΦΙΜΩΝ ΣΤΗ ΣΥΣΚΕΥΗ

Αρκεί να ρυθμίσετε τον θερμοστάτη μεταξύ "2-4", για να λειτουργήσει το ψυγείο σε κανονικές συνθήκες εργασίας.

## Ψυγείο

- Για να μειώσετε την υγρασία και την επακόλουθη αύξηση του πάγου, μην τοποθετείτε ποτέ υγρά σε ακάλυπτα δοχεία στο ψυγείο.
- Μην βάζετε ποτέ ζεστά φαγητά στο ψυγείο. Το ζεστό φαγητό θα πρέπει να παραμείνει σε θερμοκρασία δωματίου για να κρυώσει και να εξασφαλιστεί επαρκής κυκλοφορία του αέρα στο διαμέρισμα του ψυγείου.
- Τακτοποιήστε το κρέας και καθαρίστε τα ψάρια (τυλιγμένα σε συσκευασίες ή πλαστικά φύλλα) και χρησιμοποιήστε τα μέσα σε 1-2 ημέρες.
- Μπορείτε να τοποθετήσετε τα φρούτα και τα λαχανικά στο συρτάρι φρούτων και λαχανικών χωρίς καμία συσκευασία.

### Σημαντική σημείωση:

- Καλύψτε τα μαγειρεμένα πιάτα όταν τα βάζετε στο ψυγείο. Τοποθετήστε τα στο ψυγείο όταν είναι δροσερά, διαφορετικά αυξάνεται η θερμοκρασία/η υγρασία μέσα στο ψυγείο, πράγμα που αναγκάζει το ψυγείο να λειτουργήσει περισσότερο. Η κάλυψη των τροφίμων και των ποτών βοηθά επίσης να διατηρηθεί η γεύση και το άρωμά τους.
- Οι πατάτες, τα κρεμμύδια και το σκόρδο δεν πρέπει να φυλάσσονται στο ψυγείο.
- Βεβαιωθείτε ότι τα τρόφιμα δεν αγγίζουν τον αισθητήρα θερμοκρασίας που βρίσκεται στο διαμέρισμα του ψυγείου. Για να διατηρήσετε τη βέλτιστη θερμοκρασία στο διαμέρισμα του ψυγείου, βεβαιωθείτε ότι τα τρόφιμα δεν έρχονται σε επαφή με τον αισθητήρα.

Περιοχή  
αισθητήρα  
θερμοκρασίας

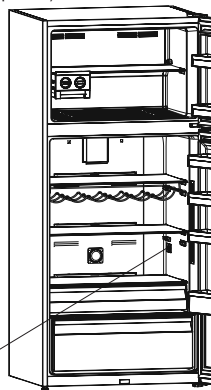

## Θάλαμος καταψύκτη

- Ο χώρος κατάψυξης χρησιμοποιείται για την κατάψυξη των νωπών τροφίμων, για την αποθήκευση των κατεψυγμένων τροφίμων για το χρονικό διάστημα που αναγράφεται στη συσκευασία και για την κατασκευή παγοκύβων.
- Μην τοποθετείτε φρέσκα και ζεστά φαγητά που πρόκειται να καταψυχθούν στα ράφια της πόρτας του καταψύκτη. Χρησιμοποιείτε τα ράφια πόρτας μόνο για την αποθήκευση κατεψυγμένων τροφίμων.
- Μην βάζετε φρέσκο και ζεστό φαγητό δίπλα σε κατεψυγμένα τρόφιμα καθώς το κατεψυγμένο φαγητό μπορεί να ξεπαώσει.
- Χρησιμοποιήστε το ράφι γρήγορης κατάψυξης για να καταψύξετε σπιτικά μαγειρεμένα φαγητά (και κάθε άλλο φαγητό που πρέπει να καταψυχθεί γρήγορα) γρηγορότερα, λόγω της μεγαλύτερης ισχύος κατάψυξης του ραφίου κατάψυξης.
- Κατά την κατάψυξη των φρέσκων τροφίμων (δηλαδή κρέας, ψάρια και κιμά) χωρίστε τα σε μερίδες που θα χρησιμοποιήσετε σε μία μερίδα. Κατά την κατάψυξη νωπών τροφίμων, η μέγιστη ποσότητα νωπών τροφίμων (σε κιλά) που μπορεί να καταψυχθεί εντός 24 ωρών αναγράφεται στην ετικέτα τεχνικών χαρακτηριστικών.
- Για βέλτιστη απόδοση της συσκευής για να φτάσετε στη μέγιστη χωρητικότητα κατάψυξης, γυρίστε το κουμπί του θερμοστάτη στην πιο ψυχρή θέση 24 ώρες πριν τοποθετήσετε φρέσκο φαγητό στον καταψύκτη.
- Αφού τοποθετήσετε φρέσκο φαγητό στον καταψύκτη, ο ρυθμιστής του θερμοστάτη που έχει ρυθμιστεί στη χαμηλότερη θερμοκρασία για 24 ώρες είναι γενικά επαρκής. Μετά από 24 ώρες, μπορείτε να μειώσετε τη ρύθμιση του θερμοστάτη, εάν απαιτείται.
- **Προσοχή.** Για να εξοικονομήσετε ενέργεια, εάν καταψύχετε μόνο μικρές ποσότητες φαγητού, δεν χρειάζεται να ρυθμίσετε το κουμπί θερμοστάτη στη χαμηλότερη θερμοκρασία.
- Για την αποθήκευση κατεψυγμένων τροφίμων, οι οδηγίες που αναγράφονται στις συσκευασίες κατεψυγμένων τροφίμων πρέπει πάντα να τηρούνται προσεκτικά. Εάν δεν παρέχονται πληροφορίες, τα τρόφιμα δεν πρέπει να αποθηκεύονται για περισσότερο από 3 μήνες από την ημερομηνία αγοράς.
- Όταν αγοράζετε κατεψυγμένα τρόφιμα, βεβαιωθείτε ότι έχουν καταψυχθεί σε κατάλληλες θερμοκρασίες και ότι η συσκευασία είναι άθικτη.
- Τα κατεψυγμένα τρόφιμα πρέπει να μεταφέρονται σε κατάλληλα δοχεία, για να διατηρείται η ποιότητα του φαγητού, και πρέπει να επιστρέφονται στις επιφάνειες της κατάψυξης της μονάδας στο συντομότερο δυνατό χρονικό διάστημα.
- Εάν μια συσκευασία κατεψυγμένων τροφίμων παρουσιάζει σημάδια υγρασίας και ανώμαλης διόγκωσης, είναι πιθανό ότι έχει προηγουμένως αποθηκευτεί σε ακατάλληλη θερμοκρασία και ότι το περιεχόμενο έχει αλλοιωθεί.

- Η διάρκεια αποθήκευσης των κατεψυγμένων τροφίμων εξαρτάται από τη θερμοκρασία του χώρου, τη ρύθμιση του θερμοστάτη, πόσο συχνά ανοίγει η πόρτα, τον τύπο τροφής και το χρονικό διάστημα που απαιτείται για τη μεταφορά του προϊόντος από το κατάστημα στο σπίτι σας. Ακολουθείτε πάντα τις οδηγίες που αναγράφονται στη συσκευασία και ποτέ μην υπερβαίνετε την υποδεικνυόμενη μέγιστη διάρκεια αποθήκευσης.

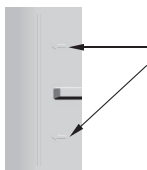

**Σε ορισμένα μοντέλα** : κατά τη φόρτωση του θαλάμου ψύξης, μην φορτώνετε πάνω από τις γραμμές φόρτωσης, διαφορετικά η πόρτα ενδέχεται να μην κλείσει σωστά. Εάν η πόρτα της κατάψυξης δεν κλείσει σωστά, μπορεί να σχηματιστεί υπερβολική ποσότητα πάγου στον θάλαμο κατάψυξης. Για να αποφύγετε την επανάληψη του προβλήματος, καθαρίστε τον πάγο και βεβαιωθείτε ότι η πόρτα είναι πλήρως κλειστή. Επίσης, εάν δεν κλείσετε τις πόρτες του καταψύκτη ή/και του ψυγείου, αυξάνεται η κατανάλωση ενέργειας.

Εάν αφαιρεθεί το κατώτερο ράφι στην πόρτα του καταψύκτη και επιτρέπεται στα τρόφιμα να μπλοκάρουν την τρύπα αναρρόφησης αέρα, αυτό μειώνει την αποτελεσματικότητα του ψυγείου.

Συνεπώς, να προσέχετε κατά τη φόρτωση του διαμερίσματος της κατάψυξης και να βεβαιώνετε ότι η οπή αναρρόφησης αέρα δεν καλύπτεται.

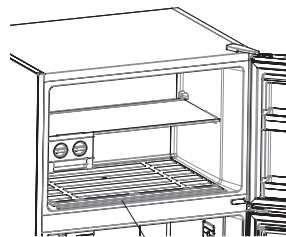

Τρύπα αναρρόφησης αέρα

## ΣΥΝΤΗΡΗΣΗ ΚΑΙ ΚΑΘΑΡΙΣΜΟΣ

- **Πριν αρχίσετε να καθαρίζετε, βγάλτε από την πρίζα το ψυγείο.**
- Μην πλένετε το ψυγείο σας χύνοντας νερό μέσα σε αυτό.
- Σκουπίστε την εσωτερική και την εξωτερική πλευρά με ένα μαλακό πανί ή σφουγγάρι χρησιμοποιώντας ζεστό νερό και σαπούνι.
- Αφαιρέστε τα εξαρτήματα ξεχωριστά και καθαρίστε τα με σαπουνόνερο. Μην πλένετε σε πλυντήριο πιάτων.
- Ποτέ μην χρησιμοποιείτε εύφλεκτο, εκρηκτικό ή διαβρωτικό υλικό, όπως αραιωτικό, αέριο ή οξύ για καθαρισμό. Για την τοποθέτηση και αποθήκευση των τροφίμων στο χώρο ψύξης έχουν οριστεί μερικές συστάσεις.

**Βεβαιωθείτε ότι το ψυγείο σας είναι αποσυνδεδεμένο κατά τον καθαρισμό.**

### Αντικατάσταση του φωτισμού LED

Εάν το ψυγείο σας έχει φωτισμό LED, επικοινωνήστε με το help desk καθώς η αλλαγή του πρέπει να γίνεται μόνο από εξουσιοδοτημένο προσωπικό.

**(a), (b), (c):** Ταινίες LED στο διαμέρισμα του ψυγείου

**Σημείωση:** Οι αριθμοί και η θέση των ταινιών led μπορεί να αλλάξουν ανάλογα με το μοντέλο.

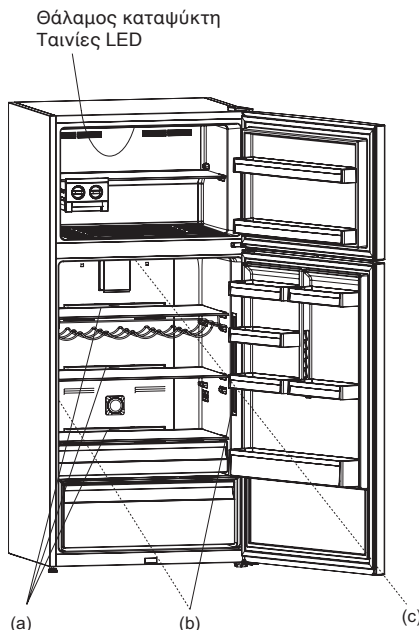

# ΜΕΤΑΦΟΡΑ ΚΑΙ ΑΛΛΑΓΗ ΘΕΣΗΣ ΕΓΚΑΤΑΣΤΑΣΗΣ

- Η αρχική συσκευασία και ο αφρός μπορούν να διατηρηθούν για τη μεταφορά (προαιρετικά).
- Πρέπει να στερεώσετε το ψυγείο σας με μεγάλου πάχους συσκευασία, ιμάντες ή ισχυρά σχοινιά και να ακολουθήσετε τις οδηγίες μεταφοράς για την εκ νέου μεταφορά του πακέτου.
- Αφαιρέστε τα κινητά μέρη (ράφια, εξαρτήματα, δοχεία λαχανικών κ.λπ.) ή στερεώστε τα στο ψυγείο για να μην χτυπάνε, χρησιμοποιώντας ιμάντες κατά την επανατοποθέτηση και τη μεταφορά.

**Μεταφέρετε το ψυγείο σας πάντα σε όρθια θέση.**

## Επανατοποθέτηση της πόρτας

- Δεν είναι δυνατό να αλλάξετε την κατεύθυνση ανοίγματος της πόρτας του ψυγείου σας, αν οι χειρολαβές των πορτών στο ψυγείο σας είναι εγκατεστημένες από την μπροστινή επιφάνεια της πόρτας.
- Μπορείτε να αλλάξετε τη φορά ανοίγματος της πόρτας σε μοντέλα χωρίς λαβές.
- Εάν η φορά ανοίγματος της πόρτας του ψυγείου σας μπορεί να αλλάξει, θα πρέπει να επικοινωνήσετε με το πλησιέστερο εξουσιοδοτημένο σέρβις για την αλλαγή της φοράς ανοίγματος.

# ΠΡΙΝ ΚΑΛΕΣΤΕ ΤΗΝ ΥΠΗΡΕΣΙΑ ΕΞΥΠΗΡΕΤΗΣΗΣ ΠΕΛΑΤΩΝ

**Ελέγξτε τις προειδοποιήσεις.**

Το ψυγείο σας προειδοποιεί εάν οι θερμοκρασίες για το ψυγείο και την κατάψυξη βρίσκονται σε ακατάλληλα επίπεδα ή όταν παρουσιάζεται πρόβλημα στη συσκευή. Οι κωδικοί προειδοποίησης εμφανίζονται στις ενδείξεις κατάψυξης και ψυγείου.

ΤΥΠΟΣ ΣΦΑΛΜΑΤΟΣ	ΣΗΜΑΣΙΑ	ΓΙΑΤΙ	ΤΙ ΝΑ ΚΑΝΕΤΕ
SR	"Προειδοποίηση βλάβης"	Υπάρχουν μερικά μέρη που δεν λειτουργούν ή υπάρχει αποτυχία στη διαδικασία ψύξης	Καλέστε το τμήμα σέρβις για βοήθεια το συντομότερο δυνατό.
SR – Η τιμή ρύθμισης αναβοσβήνει στην οθόνη ρύθμισης της κατάψυξης	Διαμέρισμα κατάψυξης Δεν είναι αρκετά κρύο	Αυτή η επισήμανση προσοχής θα εμφανίζεται ιδιαίτερα μετά από μακρόχρονη διακοπή ρεύματος	1. Μην καταψύχετε τρόφιμα που έχουν ξεπαγώσει. Χρησιμοποιήστε τα σύντομα. 2. Ρυθμίστε τη θερμοκρασία κατάψυκτη σε πιο χαμηλές τιμές ή ρυθμίστε έντονη κατάψυξη μέχρι το διαμέρισμα να φτάσει σε κανονική θερμοκρασία. 3. Μην τοποθετείτε φρέσκα τρόφιμα εάν δεν σβήσει αυτή η αποτυχία.
SR – Η τιμή ρύθμισης αναβοσβήνει στην οθόνη ρύθμισης του ψυγείου	"Διαμέρισμα ψυγείου Δεν είναι αρκετά κρύο"	Η ιδανική θερμοκρασία για το διαμέρισμα του ψυγείου είναι +4 °C. Αν εμφανιστεί αυτή η προειδοποίηση υπάρχει κίνδυνος αλλοίωσης των τροφίμων.	1. Ρυθμίστε τη θερμοκρασία ψυγείου σε πιο χαμηλές τιμές ή ρυθμίστε τον τρόπο λειτουργίας έντονης ψύξης μέχρι το διαμέρισμα να φτάσει σε κανονική θερμοκρασία. 2. Μην ανοίγετε την πόρτα εάν δεν σβήσει αυτή η αποτυχία.



ΤΥΠΟΣ ΣΦΑΛΜΑΤΟΣ	ΣΗΜΑΣΙΑ	ΓΙΑΤΙ	ΤΙ ΝΑ ΚΑΝΕΤΕ
<b>SR – Η τιμή ρύθμισης αναβοσβήνει στην οθόνη ρύθμισης του καταψύκτη και του ψυγείου</b>	“Προειδοποίηση ότι δεν είναι αρκετά κρύο”	Είναι ένας συνδυασμός του σφάλματος “δεν είναι αρκετά κρύο” και για τα δύο διαμερίσματα.	Θα δείτε αυτή την αποτυχία όταν ενεργοποιήσετε τη συσκευή για πρώτη φορά. Θα σβήσει μόλις επιτευχθεί η κανονική θερμοκρασία
<b>SR – Η τιμή ρύθμισης αναβοσβήνει στην οθόνη ρύθμισης του ψυγείου</b>	Το ψυγείο είναι πολύ κρύο	Τα τρόφιμα αρχίζουν να παγώνουν επειδή η θερμοκρασία είναι αρκετά χαμηλή	1. Ελέγξτε εάν είναι ενεργοποιημένος ο τρόπος λειτουργίας έντονης ψύξης 2. Αυξήστε τις τιμές θερμοκρασίας του ψυγείου
“...”	“Προειδοποίηση χαμηλής τάσης”	Όταν η ηλεκτρική τροφοδοσία μειωθεί περισσότερο από 170 V, η συσκευή μεταβαίνει σε σταθερή κατάσταση.	Αυτό δεν αποτελεί βλάβη. Έτσι εμποδίζονται οι βλάβες στο συμπιεστή. Αυτή η προειδοποίηση θα σβήσει αφού η τάση φτάσει στο απαιτούμενο επίπεδο

#### **Τι να κάνετε εάν το ψυγείο σας δεν λειτουργεί:**

##### **Βεβαιωθείτε ότι:**

- Το ψυγείο σας είναι συνδεδεμένο και ενεργοποιημένο.
- Η ασφάλεια δεν είναι καμμένη και δεν υπάρχει διακοπή ρεύματος.
- Η ρύθμιση του θερμοστάτη βρίσκεται στη θέση "1".
- Η πρίζα δεν λειτουργεί πλέον. Για να το ελέγξετε αυτό, συνδέστε μια συσκευή που γνωρίζετε ότι λειτουργεί στην ίδια πρίζα.

#### **Τι να κάνετε εάν το ψυγείο σας έχει χαμηλή απόδοση:**

##### **Βεβαιωθείτε ότι:**

- Δεν έχετε υπερφορτώσει τη συσκευή.
- Οι πόρτες είναι καλά κλεισμένες.
- Δεν υπάρχει σκόνη στον συμπυκνωτή.
- Υπάρχει αρκετός χώρος για την κυκλοφορία του αέρα στο πίσω μέρος και στο πλάι της συσκευής.

#### **Εάν το ψυγείο σας λειτουργεί με υπερβολικό θόρυβο:**

##### **Κανονικοί θόρυβοι**

##### **Θόρυβος σπασίματος (σπάσιμο πάγου):**

- Κατά την αυτόματη απόψυξη.
- Όταν η συσκευή ψύχεται ή θερμαίνεται (λόγω της διαστολής του υλικού της συσκευής).

**Ήχος κλικ:** Ακούγεται όταν ο θερμοστάτης ενεργοποιεί/απενεργοποιεί τον συμπιεστή.

##### **Θόρυβος συμπιεστή:**

- **Κανονικός θόρυβος μοτέρ:** Αυτός ο θόρυβος σημαίνει ότι ο συμπιεστής λειτουργεί κανονικά
- Ο συμπιεστής μπορεί να προκαλέσει περισσότερο θόρυβο για σύντομο χρονικό διάστημα, όταν ενεργοποιηθεί για πρώτη φορά.

**Θόρυβος φυσαλίδων και εκτίναξης:** Αυτός ο θόρυβος προκαλείται από τη ροή του ψυκτικού μέσου στους σωλήνες του συστήματος.

**Θόρυβος ροής νερού:** Κανονικός θόρυβος ροής νερού που ρέει στο δοχείο εξάτμισης κατά τη διάρκεια της απόψυξης. Αυτός ο θόρυβος μπορεί να ακουστεί κατά τη διάρκεια της απόψυξης.

**Έλεγχος θορύβου αέρα (κανονικός θόρυβος ανεμιστήρα):** Αυτός ο θόρυβος μπορεί να ακουστεί κατά την κανονική λειτουργία του συστήματος λόγω της κυκλοφορίας του αέρα.

### **Εάν συσσωρευτεί μέσα στο ψυγείο υγρασία.**

- Είναι όλα τα τρόφιμα συσκευασμένα σωστά; Όλα τα δοχεία στεγνώνουν καλά πριν τα τοποθετήσετε στο ψυγείο;
- Ανοίγουν συχνά οι πόρτες του ψυγείου; Η υγρασία του δωματίου μπαίνει στο ψυγείο κάθε φορά που ανοίγουν οι πόρτες. Η αύξηση της υγρασίας θα είναι ταχύτερη εάν ανοίγετε τις πόρτες πιο συχνά, ειδικά εάν η υγρασία του δωματίου είναι υψηλή.
- Η δημιουργία σταγόνων νερού στο πίσω τοίχωμα μετά από αυτόματη απόψυξη είναι φυσιολογική. (σε στατικά μοντέλα)

### **Εάν οι πόρτες δεν ανοίγουν και δεν κλείνουν σωστά,**

- Οι συσκευασίες τροφίμων εμποδίζουν το κλείσιμο της πόρτας;
- Είναι σωστά τοποθετημένα τα διαμερίσματα, τα ράφια και τα συρτάρια των πορτών;
- Οι τσιμούχες της πόρτας είναι σπασμένες ή σχισμένες;
- Είναι το ψυγείο σας σε επίπεδη επιφάνεια;

### **Εάν οι άκρες του θαλάμου ψυγείου με τους οποίους έρχεται σε επαφή η πόρτα είναι ζεστές.**

Ειδικά το καλοκαίρι (με ζεστό καιρό), οι επιφάνειες μπορεί να ζεσταθούν κατά τη λειτουργία του συμπιεστή. Αυτό είναι φυσιολογικό.

### **ΣΗΜΑΝΤΙΚΕΣ ΣΗΜΕΙΩΣΕΙΣ:**

- Εάν η συσκευή είναι απενεργοποιημένη ή αποσυνδεδεμένη από την πρίζα, πρέπει να περιμένετε τουλάχιστον 5 λεπτά πριν επανασυνδέσετε τη συσκευή ή την επανεκκίνηση, ώστε να μην προκληθεί ζημιά στον συμπιεστή.
- Εάν η συσκευή δεν χρησιμοποιείται για μεγάλο χρονικό διάστημα (π.χ. κατά τη διάρκεια των διακοπών) κάντε απόψυξη και καθαρίστε το ψυγείο, αφήνοντας την πόρτα ανοιχτή για να αποφύγετε τον σχηματισμό μούχλας και μυρωδιάς.
- Εάν το πρόβλημα παραμένει αφού ακολουθήσετε όλες τις παραπάνω οδηγίες, συμβουλευτείτε το πλησιέστερο εξουσιοδοτημένο σέρβις.
- Η συσκευή που αγοράσατε είναι σχεδιασμένη για οικιακή χρήση και μπορεί να χρησιμοποιηθεί μόνο στο σπίτι και για τους αναφερόμενους σκοπούς. Δεν είναι κατάλληλο για εμπορική ή κοινή χρήση. Εάν ο καταναλωτής χρησιμοποιεί τη συσκευή με τρόπο που δεν συμμορφώνεται με αυτές τις οδηγίες, υπογραμμίζουμε ότι ο παραγωγός και ο έμπορος δεν θα είναι υπεύθυνοι για οποιαδήποτε επισκευή ή βλάβη εντός της περιόδου εγγύησης.
- Η διάρκεια ζωής της συσκευής σας που αναφέρεται και δηλώνεται από το Τμήμα Βιομηχανίας είναι 10 χρόνια (περίοδος διατήρησης των εξαρτημάτων που απαιτούνται για την καλή λειτουργία της συσκευής).

## **Συμβουλές για εξοικονόμηση ενέργειας**

1. Εγκαταστήστε τη συσκευή σε δροσερό, καλά αεριζόμενο χώρο, αλλά όχι σε άμεσο ηλιακό φως και κοντά σε πηγές θερμότητας (καλοριφέρ, κουζίνα, κ.λπ.). Διαφορετικά, χρησιμοποιήστε μια μονωτική πλάκα.
2. Αφήνετε το ζεστό φαγητό και τα ποτά να κρυώσουν εκτός της συσκευής πριν τα τοποθετήσετε στη συσκευή.
3. Όταν ξεπαγώνετε τρόφιμα, τοποθετήστε τα στο διαμέρισμα του ψυγείου. Η χαμηλή θερμοκρασία του κατεψυγμένου φαγητού θα βοηθήσει στην ψύξη του χώρου του ψυγείου όταν αυτό αποψυχθεί. Έτσι μειώνει τις απαιτήσεις ενέργειας.
4. Κατά την τοποθέτηση, τα ποτά και τα υγρά πρέπει να καλύπτονται. Διαφορετικά, η υγρασία αυξάνεται στη συσκευή. Συνεπώς, ο χρόνος λειτουργίας παρατείνεται. Επίσης, η κάλυψη των ποτών και των υγρών βοηθά στη διατήρηση του αρώματος και της γεύσης.
5. Κατά την τοποθέτηση τροφίμων και ποτών, ανοίξτε την πόρτα της συσκευής όσο το δυνατόν λιγότερο.
6. Κρατήστε τα καλύμματα κλειστά για κάθε διαφορετικό χώρο θερμοκρασίας στη συσκευή (συρτάρια φρούτων και λαχανικών, ψύκτης, κ.λπ...).
7. Η τσιμούχα της πόρτας πρέπει να είναι καθαρή και εύκαμπτη. Αντικαταστήστε τις τσιμούχες εάν φθαρούν.

# ΜΕΡΗ ΤΗΣ ΣΥΣΚΕΥΗΣ ΚΑΙ ΤΑ ΔΙΑΜΕΡΙΣΜΑΤΑ

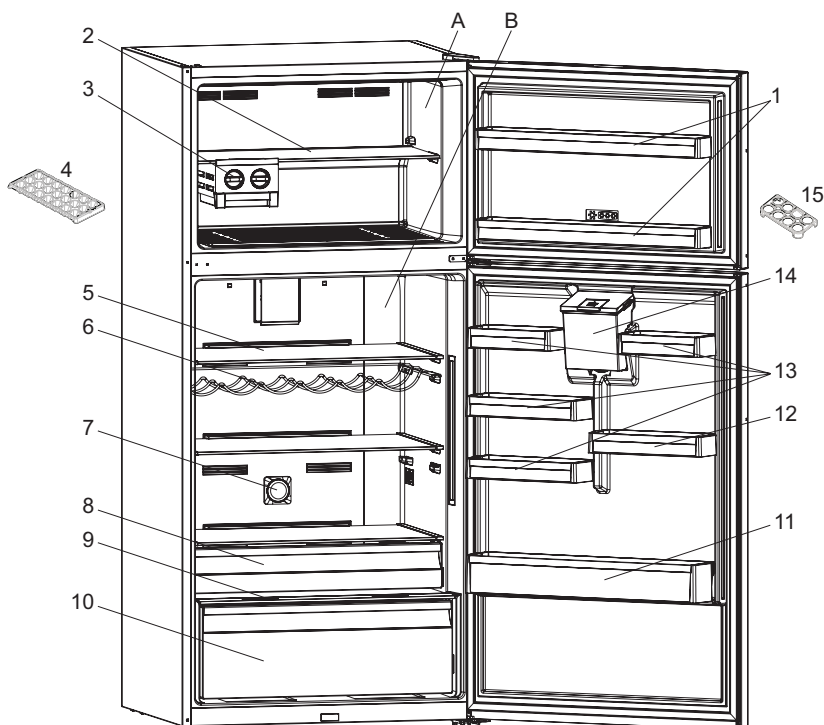

Αυτή η παρουσίαση αφορά μόνο τα μέρη της συσκευής.  
Τα μέρη ενδέχεται να διαφέρουν ανάλογα με το μοντέλο της συσκευής.

- A. ΘΑΛΑΜΟΣ ΨΥΓΕΙΟΥ  
B. ΘΑΛΑΜΟΣ ΚΑΤΑΨΥΚΤΗ

- |                                      |                                                             |
|--------------------------------------|-------------------------------------------------------------|
| 1. Ράφια πόρτας ψυγείου              | 8. Ράφι ψύξης*                                              |
| 2. Ράφι καταψύκτη                    | 9. Γυάλινο ράφι πάνω από το συρτάρι για φρούτα και λαχανικά |
| 3. Iceomatic *                       | 10. Συρτάρι για φρούτα και λαχανικά                         |
| 4. Παγοθήκη *                        | 11. Ράφι πόρτας για μπουκαλία                               |
| 5. Ράφια θαλάμου ψύξης               | 12. 1Ρυθμιζόμενο ράφι πόρτας * / Ράφι πόρτας                |
| 6. Θήκη μπουκαλιών / Σχάρα κρασιών * | 13. Ράφια πόρτας                                            |
| 7. Ιονιστής *                        | 14. Δοχείο νερού                                            |
|                                      | 15. Αυγοθήκη                                                |

\* Σε ορισμένα μοντέλα

## Μέρη διανομέα νερού

### (Α) Συγκρότημα μπροστινού δοχείου

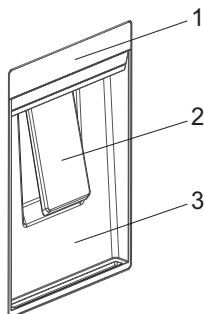

- 1) Άνω καπάκι δοχείου νερού
- 2) Γυάλινο καπάκι
- 3) Περίβλημα διανομέα νερού
- 4) Καπάκι δοχείου νερού
- 5) Άνω καπάκι δοχείου νερού
- 6) Δοχείο νερού
- 7) Τσιμούχα δεξαμενής
- 8) Λεπτομέρεια βρύσης
- 9) Πλευρικά καπάκια ασφάλισης

### (Β) Συγκρότημα δοχείου νερού

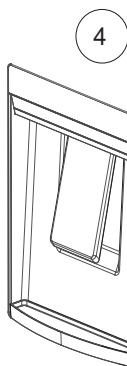
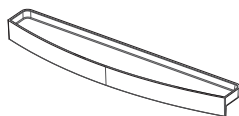
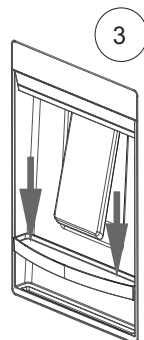
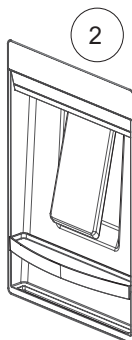
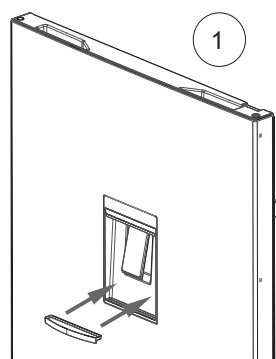
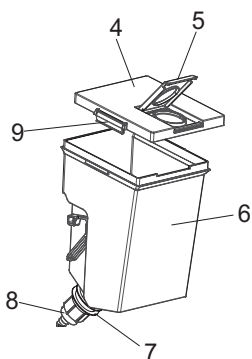

# NORME DI SICUREZZA

**IMPORTANTE:** da leggere e rispettare

Prima di utilizzare l'apparecchio, leggere le seguenti norme di sicurezza. Conservarle per eventuali consultazioni successive.

Questo manuale e l'apparecchio sono corredati da importanti avvertenze di sicurezza, da leggere e rispettare sempre. Il fabbricante declina qualsiasi responsabilità che derivi dalla mancata osservanza delle presenti istruzioni di sicurezza, da usi impropri dell'apparecchio o da errate impostazioni dei comandi..

 Tenere i bambini di età inferiore a 3 anni lontani dall'apparecchio. Senza la sorveglianza costante di un adulto, tenere l'apparecchio fuori dalla portata dei bambini di età inferiore a 8 anni. L'uso di questo apparecchio da parte di bambini di età superiore agli 8 anni, di persone con ridotte capacità fisiche, sensoriali o mentali o di persone sprovviste di esperienza e conoscenze adeguate è consentito solo con un'adeguata sorveglianza, o se tali persone siano state istruite sull'utilizzo sicuro dell'apparecchio e siano consapevoli dei rischi. Vietare ai bambini di giocare con l'apparecchio. La pulizia e la manutenzione ordinaria non devono essere effettuate da bambini senza la supervisione di un adulto. Ai bambini di età compresa tra i 3 e gli 8 anni è consentito caricare e scaricare apparecchi refrigeranti.

## USO CONSENTITO

 **ATTENZIONE:** l'apparecchio non è destinato ad essere messo in funzione mediante un dispositivo esterno o un sistema di comando a distanza separato.

 L'apparecchio è destinato all'uso domestico e ad applicazioni

analoghe, quali: aree di cucina per il personale di negozi, uffici e altri contesti lavorativi; agriturismi; camere di hotel, motel, bed & breakfast e altri ambienti residenziali.

 Questo apparecchio non è destinato all'uso professionale. Non utilizzare l'apparecchio all'aperto.

 La lampadina utilizzata nell'apparecchio è progettata specificatamente per gli elettrodomestici e non è adatta per l'illuminazione domestica (Regolamento CE 244/2009).

 L'apparecchio è predisposto per operare in ambienti in cui la temperatura sia compresa nei seguenti intervalli, a seconda della classe climatica riportata sulla targhetta. L'apparecchio potrebbe non funzionare correttamente se lasciato per un lungo periodo ad una temperatura superiore o inferiore all'intervallo previsto.

Classe climatica T. amb. (°C)

SN: Da 10 a 32

N: Da 16 a 32

ST: Da 16 a 38

T: Da 16 a 43

 Questo apparecchio non contiene CFC. Il circuito refrigerante contiene R600a (HC). Apparecchi con isobutano (R600a): l'isobutano è un gas naturale senza effetti nocivi sull'ambiente, tuttavia è infiammabile. È perciò indispensabile assicurarsi che i tubi del circuito refrigerante non siano danneggiati, in particolare durante lo svuotamento del circuito refrigerante.

 **AVVERTENZA:** Non danneggiare i tubi del circuito refrigerante

dell'apparecchio.

**⚠ AVVERTENZA:** Mantenere libere da ostruzioni le aperture di ventilazione nello spazio circostante l'apparecchio o nella nicchia di incasso.

**⚠ AVVERTENZA:** Non usare dispositivi meccanici, elettrici o chimici diversi da quelli raccomandati dal produttore per accelerare il processo di sbrinamento.

**⚠ AVVERTENZA:** Non usare o introdurre apparecchiature elettriche all'interno degli scomparti dell'apparecchio se queste non sono del tipo espressamente autorizzato dal produttore.

**⚠ AVVERTENZA:** i produttori di ghiaccio e/o i distributori d'acqua non direttamente collegati all'alimentazione idrica devono essere riempiti unicamente con acqua potabile.

**⚠ AVVERTENZA:** I produttori di ghiaccio e/o distributori d'acqua devono essere collegati a un condotto di alimentazione che fornisca soltanto acqua potabile, con una pressione dell'acqua compresa tra 0,17 e 0,81 MPa (1,7 e 8,1 bar).

**⚠** Non conservare all'interno dell'apparecchio sostanze esplosive quali bombolette spray con propellente infiammabile.

**⚠** Non ingerire il liquido (atossico) contenuto negli accumulatori di freddo (presenti in alcuni modelli). Non mangiare cubetti di ghiaccio o ghiaccioli subito dopo averli tolti dal congelatore poiché potrebbero causare bruciature da freddo.

**⚠** Per i prodotti che prevedono l'uso di un filtro aria all'interno di un coperchio ventola accessibile, il filtro deve essere sempre in posizione quando il frigorifero è in funzione.

**⚠** Non conservare nel comparto congelatore alimenti liquidi in contenitori di vetro, perché questi potrebbero rompersi.

Non ostruire la ventola (se presente) con gli alimenti. Dopo avere introdotto gli alimenti, assicurarsi che le porte dei compartimenti si chiudano bene, in particolare la porta del comparto congelatore.

**⚠** Sostituire non appena possibile le guarnizioni danneggiate.

**⚠** Utilizzare il comparto frigorifero solo per la conservazione di alimenti freschi e il comparto congelatore solo per la conservazione di alimenti congelati, la congelazione di cibi freschi e la produzione di cubetti di ghiaccio.

**⚠** Non conservare alimenti senza confezione a contatto diretto con le superfici del frigorifero o del congelatore.

Gli apparecchi possono essere dotati di compartimenti speciali (compartimento cibi freschi, comparto zero gradi, ecc.). Se non altrimenti indicato nel libretto del prodotto, questi compartimenti possono essere rimossi mantenendo prestazioni equivalenti.

**⚠** Il C-Pentano è utilizzato come agente dilatante nella schiuma isolante ed è un gas infiammabile.

Di seguito sono descritti i compartimenti dell'apparecchio più adatti per la conservazione di specifici tipi di alimenti tenendo conto della diversa distribuzione delle temperature:

- Compartimento frigorifero:

- 1) Area superiore del comparto frigorifero & porta - zona temperata: Conservazione di frutta tropicale, lattine, bevande, uova, salse, sottaceti, burro, conserve
- 2) Area centrale del comparto

frigorifero - zona fredda:

Conservazione di formaggi, latte, latticini, piatti pronti, yogurt

3) Area inferiore del comparto

frigorifero - zona più fredda:

Conservazione di affettati, dessert, carne, pesce, semifreddi, pasta fresca, panna acida, pesto/sughi, piatti cucinati, creme dolci, budini e formaggi a pasta molle

4) Cassetto frutta & verdura nella parte bassa del comparto frigorifero:

Conservazione di frutta e verdura (esclusi i frutti tropicali)

5) Comparto refrigerante: Il cassetto più freddo è indicato solo per la conservazione di carne e pesce

- Comparto congelatore:

Il comparto a 4 stelle (\*\*\*\*) è adatto per congelare gli alimenti che si trovano a temperatura ambiente e per conservare i surgelati, perché la temperatura è distribuita in modo uniforme nell'intero comparto. I surgelati acquistati hanno la data di scadenza stampata sulla confezione. Questa data tiene conto del tipo di alimento e deve essere perciò rispettata. Le durate di conservazione consigliate per gli alimenti freschi sono le seguenti: 1-3 mesi per formaggi, crostacei, gelati, salumi, latte, liquidi freschi; 4 mesi per bistecche o tagli di carne (manzo, agnello, suino); 6 mesi per burro o margarina, pollame (pollo, tacchino); 8-12 mesi per frutta (esclusi gli agrumi), arrostiti di carne (manzo, suino, agnello), verdure.

Le date di scadenza riportate sulle confezioni degli alimenti conservati nella zona a 2 stelle devono essere obbligatoriamente rispettate.

Per evitare la contaminazione degli alimenti, osservare le seguenti indicazioni:

- L'apertura prolungata della porta può causare un considerevole aumento della temperatura nei comparti dell'apparecchio.

- Pulire periodicamente le superfici che possono entrare a contatto con gli alimenti e i sistemi di scarico accessibili.

- Pulire i serbatoi dell'acqua se non vengono usati per 48 ore; se l'acqua non viene prelevata per 5 giorni, sciacquare completamente il sistema collegato alla rete idrica.

- Conservare in frigorifero la carne e il pesce crudi in recipienti adatti, in modo che non entrino a contatto con gli altri alimenti e non perdano liquidi.

- I comparti per surgelati con due stelle sono adatti per la conservazione degli alimenti pre-congelati, la conservazione o la produzione di gelato e la produzione di cubetti di ghiaccio.

- Non congelare gli alimenti freschi nei comparti a una, due o tre stelle.

- Se l'apparecchio refrigerante deve essere lasciato vuoto a lungo, si raccomanda di spegnere, sbrinare, pulire e asciugare l'apparecchio e di lasciare la porta aperta per impedire la formazione di muffe.

## INSTALLAZIONE

⚠ Per evitare il rischio di lesioni personali, le operazioni di movimentazione e installazione dell'apparecchio devono essere eseguite da almeno due persone. Per evitare rischi di taglio, utilizzare guanti protettivi per le operazioni di disimballaggio e installazione.

⚠ L'installazione, comprendente anche eventuali raccordi per l'alimentazione idrica e i collegamenti elettrici, e gli interventi di riparazione

devono essere eseguiti da personale qualificato. Non riparare né sostituire alcuna parte dell'apparecchio a meno che ciò non sia espressamente indicato nel manuale d'uso.

Tenere i bambini a distanza dal luogo dell'installazione. Dopo aver disimballato l'apparecchio, assicurarsi che non sia stato danneggiato durante il trasporto. In caso di problemi, contattare il rivenditore o il Servizio Assistenza più vicino. A installazione completata, conservare il materiale di imballaggio (parti in plastica, polistirolo, ecc.) al di fuori della portata dei bambini per evitare possibili rischi di soffocamento. Per evitare rischi di scosse elettriche, prima di procedere all'installazione scollegare l'apparecchio dalla rete elettrica. Durante l'installazione, accertarsi che l'apparecchio non possa danneggiare il cavo di alimentazione e causare così rischi di scosse elettriche.

Attivare l'apparecchio solo dopo avere completato la procedura di installazione.

⚠ Nello spostare l'apparecchio, fare attenzione per evitare di danneggiare i pavimenti (ad esempio di parquet). Installare l'apparecchio su un pavimento in grado di sostenerne il peso e in un ambiente adatto alle sue dimensioni e al suo utilizzo. Controllare che l'apparecchio non sia vicino a una fonte di calore e che i quattro piedini siano stabili e bene in appoggio sul pavimento, regolandoli se necessario; controllare inoltre che l'apparecchio sia perfettamente in piano usando una livella a bolla d'aria.

Attendere almeno due ore prima di attivare l'apparecchio, per dare modo al circuito refrigerante di essere perfettamente efficiente.

⚠ **AVVERTENZA:** Quando si posiziona l'apparecchio, fare attenzione a non incastrare o danneggiare il cavo di alimentazione.

⚠ **AVVERTENZA:** per evitare pericoli dovuti all'instabilità dell'apparecchio, posizionarlo o fissarlo attenendosi alle istruzioni del produttore.

È vietato posizionare il frigorifero in modo che la sua parete posteriore (bobina del condensatore) entri a contatto con il tubo metallico di un piano di cottura a gas, con le tubazioni metalliche del gas o dell'acqua o con cavi elettrici.

⚠ Per garantire un'adeguata ventilazione, lasciare i lati e la parte superiore dell'apparecchio sufficientemente distanziati dalla parete. Per impedire l'accesso alle superfici calde, la distanza fra il lato posteriore dell'apparecchio e la parete retrostante dovrebbe essere di 50 mm. Uno spazio inferiore determinerà un maggiore consumo energetico dell'apparecchio.

Durante l'installazione, staccare il cavo di alimentazione dal gancio del condensatore prima di collegare il prodotto alla rete elettrica.

### **AVVERTENZE ELETTRICHE**

⚠ Deve essere possibile scollegare l'apparecchio dalla rete elettrica disinserendo la spina, se questa è accessibile, o tramite un interruttore multipolare installato a monte della presa nel rispetto dei regolamenti elettrici vigenti; inoltre, la messa a terra dell'apparecchio deve essere conforme alle norme di sicurezza elettrica nazionali.

⚠ Non utilizzare cavi di prolunga, prese multiple o adattatori. Una volta terminata l'installazione, i componenti elettrici non dovranno più essere accessibili. Non utilizzare



l'apparecchio quando si è bagnati oppure a piedi nudi.

Non accendere l'apparecchio se il cavo di alimentazione o la spina sono danneggiati, se si osservano anomalie di funzionamento o se l'apparecchio è caduto o è stato danneggiato.

**⚠** Se il cavo di alimentazione è danneggiato, deve essere sostituito con uno dello stesso tipo dal produttore, da un centro di assistenza autorizzato o da un tecnico qualificato per evitare situazioni di pericolo o rischi di scosse elettriche.

**⚠** Accertarsi che la tensione elettrica indicata sulla targhetta matricola dell'apparecchio corrisponda a quella della propria abitazione.

**⚠ AVVERTENZA:** Non disporre prese multiple o alimentatori portatili sul retro dell'apparecchio.

## **PULIZIA E MANUTENZIONE**

**⚠ AVVERTENZA:** Per evitare rischi di folgorazione, prima di qualsiasi intervento di manutenzione accertarsi che l'apparecchio sia spento e scollegato dall'alimentazione elettrica; inoltre, non usare in nessun caso pulitrici a getto di vapore.

**⚠** Non usare detersivi abrasivi o aggressivi quali ad esempio spray per vetri, creme abrasive, liquidi infiammabili, cere, detersivi concentrati, sbiancanti o detersivi contenenti prodotti derivati dal petrolio sulle parti in plastica, gli interni, i rivestimenti delle porte o le guarnizioni. Non utilizzare carta da cucina, spugnette abrasive o altri strumenti di pulizia aggressivi.

## **SMALTIMENTO DEL MATERIALE DI IMBALLAGGIO**

Il materiale di imballaggio è riciclabile al 100% ed è contrassegnato dal simbolo del riciclaggio .

Le varie parti dell'imballaggio devono pertanto

essere smaltite responsabilmente e in stretta osservanza delle norme stabilite dalle autorità locali.

## **SMALTIMENTO DEGLI ELETTRODOMESTICI**

Questo prodotto è stato fabbricato con materiale riciclabile o riutilizzabile.

Smaltire il prodotto rispettando le normative locali in materia. Per ulteriori informazioni sul trattamento, il recupero e il riciclaggio degli elettrodomestici, contattare l'ufficio locale competente, il servizio di raccolta dei rifiuti domestici o il negozio presso il quale il prodotto è stato acquistato. Questo apparecchio è contrassegnato in conformità alla Direttiva Europea 2012/19/UE sui rifiuti di apparecchiature elettriche ed elettroniche (RAEE). Provvedendo al corretto smaltimento del prodotto si contribuirà ad evitare potenziali conseguenze negative sull'ambiente e sulla salute umana.

Questo simbolo  sul prodotto o sulla documentazione di accompagnamento indica che il prodotto non deve essere trattato come rifiuto domestico, ma deve essere consegnato presso l'ideale punto di raccolta per il riciclaggio di apparecchiature elettriche ed elettroniche.

## **CONSIGLI PER IL RISPARMIO ENERGETICO**

Per garantire un'adeguata ventilazione, seguire le istruzioni di installazione.

Una ventilazione insufficiente sul retro dell'apparecchio provoca un aumento del consumo energetico e una riduzione dell'efficienza del raffreddamento.

L'apertura frequente delle porte può causare un aumento del consumo di energia.

La temperatura interna dell'apparecchio e il consumo energetico possono variare anche in funzione della temperatura ambiente e del luogo di installazione. Questi fattori devono essere presi in considerazione quando si imposta il termostato. Ridurre allo stretto necessario l'apertura delle porte. Per scongelare prodotti surgelati, collocarli nel comparto frigorifero.

La bassa temperatura dei prodotti surgelati raffredda gli alimenti nel comparto frigorifero. Fare raffreddare alimenti e bevande calde prima di introdurli nell'apparecchio.

Il posizionamento dei ripiani nel frigorifero non ha effetto sull'utilizzo efficiente dell'energia. Collocare gli alimenti sui ripiani in maniera da assicurare un'adeguata circolazione dell'aria (gli alimenti non devono essere a contatto tra di loro e non devono essere a contatto con la parete posteriore interna).

Si può aumentare la capacità dell'area di conservazione di alimenti surgelati togliendo i cestelli e, se presente, il ripiano Stop Frost.

I rumori provenienti dal compressore che sono descritti come rumori normali nella Guida rapida del prodotto non devono destare preoccupazione.

# FUNZIONI E POSSIBILITÀ

## Informazioni sulla tecnologia di raffreddamento di nuova generazione

I frigoriferi con tecnologia di raffreddamento di nuova generazione presentano un funzionamento diverso rispetto ai frigoriferi statici. Gli altri frigoriferi sono soggetti alla formazione di brina nel comparto congelatore per effetto dell'apertura della porta e dell'umidità contenuta negli alimenti. Questi apparecchi richiedono uno sbrinamento periodico: occorre spegnere il frigorifero, trasferire i surgelati in un contenitore adatto e rimuovere il ghiaccio che si è accumulato nel comparto congelatore.

Nei frigoriferi con tecnologia di raffreddamento di nuova generazione, una ventola produce una circolazione continua di aria fredda e secca nei compartimenti frigorifero e congelatore. Quest'aria raffredda uniformemente gli alimenti, impedendo la formazione di umidità e di ghiaccio.

Nel comparto frigorifero, l'aria spinta dalla ventola posta nella parte superiore del comparto viene raffreddata mentre passa nello spazio retrostante il condotto dell'aria. Allo stesso tempo, essa viene espulsa uniformemente attraverso i fori del condotto dell'aria, esercitando la sua azione raffreddante nell'intero comparto frigorifero.

Non essendovi alcun passaggio d'aria tra il comparto frigorifero e il congelatore, non avviene alcun trasferimento di odori.

Grazie a questo processo, un frigorifero con tecnologia di raffreddamento di nuova generazione offre non solo una maggiore facilità d'uso, ma anche una grande capienza e un aspetto esteticamente gradevole.

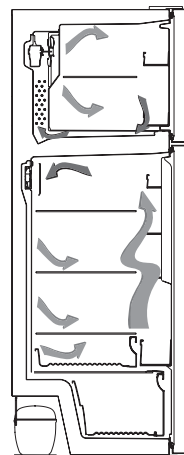

## Display e pannello comandi

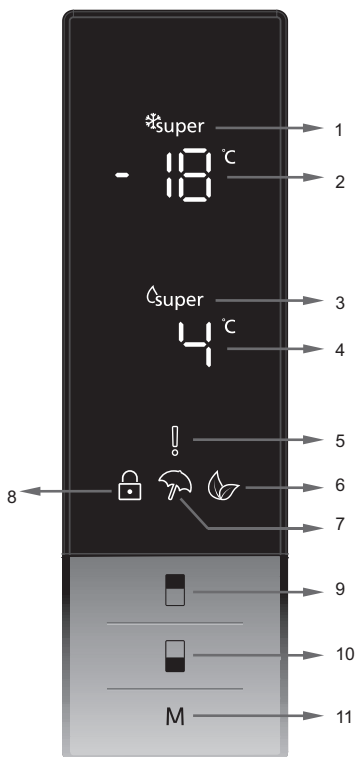

### Uso del pannello comandi

1. Indicazione di temperatura del frigorifero.
2. Indicatore della modalità Super Cool.
3. Indicazione di temperatura del congelatore.
4. Indicatore della modalità Super Freeze.
5. Simbolo di allarme.
6. Simbolo della modalità Economy.
7. Simbolo della modalità Vacanza.
8. Simbolo del blocco di sicurezza.
9. Permette di modificare la temperatura del comparto congelatore e di attivare la modalità Super Freeze. La temperatura può essere impostata su -16, -18, -20, -22, -24 °C, Super Freeze.
10. Permette di modificare la temperatura del comparto frigorifero e di attivare la modalità Super Cool. La temperatura può essere impostata su 8, 6, 5, 4, 2 °C, Super Cool.
11. Permette di attivare le modalità Economy e Vacanza.

## Uso del frigorifero

### Modalità Super Freeze

#### Come si attiva?

- Premere il tasto di modifica della temperatura del congelatore finché sul display compare il simbolo della modalità Super Freeze. Sarà emesso un doppio segnale acustico. per confermare che la modalità è stata impostata.

#### Mentre è attiva questa modalità:

- È possibile regolare la temperatura del comparto frigorifero e della modalità Super Cool. Queste operazioni non avranno effetto sulla modalità Super Freeze.
- Non è possibile selezionare le modalità Economy e Vacanza.
- La modalità Super Freeze può essere disattivata con la stessa procedura usata per la sua attivazione.

### Modalità Super Cool

#### Come si attiva?

- Premere il tasto di modifica della temperatura del frigorifero finché sul display compare il simbolo della modalità Super Cool. Sarà emesso un doppio segnale acustico. per confermare che la modalità è stata impostata.

#### Mentre è attiva questa modalità:

- È possibile regolare la temperatura del comparto congelatore e della modalità Super Freeze. Queste operazioni non avranno effetto sulla modalità Super Cool.
- Non è possibile selezionare le modalità Economy e Vacanza.
- La modalità Super Cool può essere disattivata con la stessa procedura usata per la sua attivazione.

### Modalità Economy

#### Come si attiva?

- Premere il tasto di selezione modalità finché sul display compare il simbolo della modalità Economy.
- Rilasciare il tasto: dopo un secondo sarà impostata la modalità Economy e l'indicatore corrispondente lampeggerà per 3 volte. L'attivazione della modalità viene segnalata con un doppio segnale acustico.
- Gli indicatori di temperatura del frigorifero e del congelatore mostreranno "E".
- Il simbolo della modalità Economy e la lettera E resteranno visualizzati fino al termine della modalità.

#### Mentre è attiva questa modalità:

- È possibile regolare la temperatura del comparto congelatore. Al termine della modalità Economy, l'apparecchio tornerà a operare ai valori selezionati prima della sua attivazione.
- È possibile regolare la temperatura del comparto frigorifero. Al termine della modalità Economy, l'apparecchio tornerà a operare ai valori selezionati prima della sua attivazione.
- È possibile selezionare le funzioni Super Cool e Super Freeze. Attivando la modalità Super Cool, la modalità Economy viene automaticamente disattivata.
- La modalità Vacanza può essere selezionata solo disattivando la modalità Economy.
- Per disattivarla è sufficiente premere nuovamente il tasto di selezione modalità.

### Modalità Vacanza

#### Come si attiva?

- Premere il tasto di selezione modalità finché sul display compare il simbolo della modalità Vacanza
- Rilasciare il tasto: dopo un secondo sarà impostata la modalità Economy e l'indicatore corrispondente lampeggerà per 3 volte. L'attivazione della modalità viene segnalata con un doppio segnale acustico.
- L'indicatore della temperatura del comparto frigorifero mostrerà "--".
- Il simbolo della modalità Vacanza e i trattini "--" resteranno visualizzati fino al termine della modalità.

#### Mentre è attiva questa modalità:

- È possibile regolare la temperatura del comparto congelatore. Al termine della modalità Vacanza, l'apparecchio tornerà a operare ai valori selezionati prima della sua attivazione.
- È possibile regolare la temperatura del comparto frigorifero. Al termine della modalità Vacanza, l'apparecchio tornerà a operare ai valori selezionati prima della sua attivazione.
- È possibile selezionare le funzioni Super Cool e Super Freeze. Attivando una di queste funzioni, la modalità Vacanza viene automaticamente disattivata.
- La modalità Economy può essere selezionata solo disattivando la modalità Vacanza.
- Per disattivarla è sufficiente premere nuovamente il tasto di selezione della modalità.



## Modalità di raffreddamento bevande

### Come si attiva?

- Questa modalità viene usata per raffreddare le bevande in un tempo prestabilito e regolabile.

### Mentre è attiva questa modalità:

- Premere il tasto Congelatore per 5 secondi.
- Sull'indicatore di temperatura del congelatore comparirà un'animazione e sul display di temperatura del frigorifero lampeggerà il valore 05.
- Premere il tasto Frigorifero per regolare il tempo desiderato (05 - 10 - 15 - 20 - 25 - 30 minuti).
- Dopo avere selezionato il valore, il numero lampeggerà per 3 volte e sarà emesso un doppio segnale acustico.
- Il tempo visualizzato sarà impostato entro 2 secondi dal rilascio del tasto.
- Sarà quindi avviato il conto alla rovescia, minuto per minuto, a partire dal tempo impostato.
- Sul display lampeggerà il tempo residuo.
- Per annullare questa modalità, premere il tasto Congelatore per 5 secondi.



## Blocco di sicurezza

### Come si attiva?

- È disponibile una funzione di blocco per evitare che i bambini giochino con i tasti e modifichino le impostazioni dell'apparecchio.

### Attivazione del blocco di sicurezza

- Premere simultaneamente i tasti Congelatore e Frigorifero per 5 secondi.

### Mentre è attiva questa modalità:

- Premere simultaneamente i tasti Congelatore e Frigorifero per 5 secondi.

**Nota:** la funzione di blocco si disattiva anche in caso di interruzione della corrente elettrica o allo spegnimento dell'apparecchio..



## Modalità salvaschermo

### Come si attiva?

- Questa modalità viene attivata premendo il tasto di selezione modalità per 5 secondi.
- Quando è attiva la modalità salvaschermo, dopo 5 secondi dall'ultima pressione dei tasti le luci del pannello comandi si spengono.
- Se si preme un tasto quando le luci del pannello comandi sono spente, sul display appaiono le impostazioni correnti ed è possibile eseguire le regolazioni desiderate. Se entro 5 secondi non si preme nessun tasto e non si disattiva la modalità salvaschermo, il pannello comandi si spegne nuovamente.
- Per disattivare la modalità salvaschermo, premere nuovamente il tasto di selezione modalità per 5 secondi.
- Il blocco di sicurezza può essere attivato anche se è attiva la modalità salvaschermo.



## Impostazione della temperatura del frigorifero

- L'indicatore di temperatura è impostato inizialmente sul valore +4 °C.
- Premere una volta il tasto Frigorifero.
- Premendo questo tasto, l'indicatore mostra l'ultimo valore di temperatura impostato per il frigorifero.
- Ad ogni pressione successiva del tasto viene presentato un valore inferiore (+8°C, +6°C, +5°C, +4°C, +2°C, Super Cool)
- Continuare a premere il tasto finché sul display compare il simbolo della modalità Super Cool, quindi rilasciare il tasto; dopo 1 secondo il simbolo Super Cool inizierà a lampeggiare.
- Continuando a premere il tasto, l'indicazione sul display ripartirà dal valore +8°C.
- Al termine della modalità Vacanza, Super Freeze, Super Cool o Economy, l'apparecchio torna a operare al valore di temperatura che era impostato in precedenza.



### Impostazione della temperatura del congelatore

- L'indicatore di temperatura è impostato inizialmente sul valore -18°C.
- Premere una volta il tasto Congelatore.
- Alla prima pressione del tasto, il display mostra l'ultimo valore di temperatura impostato.
- Ad ogni pressione successiva del tasto saranno visualizzate temperature inferiori (-16°C, -18°C, -20°C, -22°C, -24°C, Super Freeze).
- Continuare a premere il tasto finché sul display compare il simbolo della modalità Super Freeze, quindi rilasciare il tasto; dopo 1 secondo il simbolo Super Freeze inizierà a lampeggiare.
- Continuando a premere il tasto, l'indicazione sul display ripartirà dal valore -16°C.
- Al termine della modalità Vacanza, Super Freeze, Super Cool o Economy, l'apparecchio torna a operare al valore di temperatura che era impostato in precedenza.



### Avvertenze per la regolazione della temperatura

- La temperatura dovrebbe essere regolata in base alla frequenza di apertura della porta e alla quantità di alimenti conservati in frigorifero.
- Non passare a un'altra regolazione prima di avere completato quella in corso.
- Dopo il collegamento alla rete elettrica, il frigorifero dovrebbe essere lasciato acceso per alcune ore (fino a un massimo di 24 ore, in base alla temperatura ambiente) perché si possa raffreddare completamente. In questo periodo, non aprire con frequenza le porte del frigorifero e non introdurre grandi quantità di alimenti.
- Quando si riaccende il frigorifero dopo averlo staccato dalla rete elettrica, o dopo un'interruzione di corrente, viene attivata una funzione di ritardo di 5 minuti per impedire possibili danni al compressore. Al termine dei 5 minuti il frigorifero riprenderà il normale funzionamento.
- Il frigorifero è progettato per operare entro i valori di temperatura ambiente previsti dagli standard, in funzione della classe climatica riportata sulla targhetta dati. Si raccomanda di non utilizzare il frigorifero al di fuori dei limiti di temperatura dichiarati in termini di efficacia di raffreddamento.
- Questo apparecchio è progettato per essere usato

Classe climatica	Amb. T. (°C)
SN:	From 10 to 32 °C
ST:	From 16 to 38 °C;
N:	From 16 to 32 °C
T:	From 16 to 43 °C

## Accessori

### Twist Ice (In alcuni modelli)

- Estrarre la vaschetta del ghiaccio
- Riempirla d'acqua fino alla linea.
- Reinscrivere la vaschetta del ghiaccio nella posizione originaria
- Una volta formati i cubetti di ghiaccio, ruotare la leva per farli cadere nel cassetto.

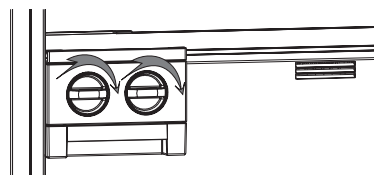

### Nota:

- Non versare l'acqua direttamente nel cassetto del ghiaccio. Così facendo si potrebbe danneggiare il cassetto.
- A volte risulta difficile spostare il produttore di ghiaccio mentre il frigorifero è in funzione. In questi casi, pulirli rimuovendo i ripiani di vetro.

### Rimozione del produttore di ghiaccio

- Rimuovere i ripiani di vetro del congelatore
- Rimuovere il produttore di ghiaccio tirandolo verso sinistra o verso destra sul ripiano.

È possibile rimuovere il produttore di ghiaccio per aumentare il volume disponibile nel comparto congelatore.



### Vaschetta del ghiaccio (In alcuni modelli)

- Riempire d'acqua la vaschetta del ghiaccio e riporla nel comparto congelatore.
- Quando l'acqua è completamente ghiacciata, è possibile torcere la vaschetta come illustrato nella figura per estrarre i cubetti di ghiaccio.

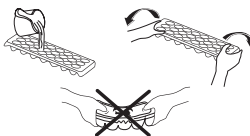

### Ripiano refrigerante (In alcuni modelli)

Il comparto refrigerante permette di preservare più a lungo la freschezza e il sapore degli alimenti senza congelarli. Quando la vaschetta del comparto refrigerante è sporca, rimuoverla e lavarla con acqua.

(L'acqua gela a 0°C, ma gli alimenti che contengono sale o zucchero congelano a temperature più basse)

In genere, il comparto refrigerante viene usato per pesce crudo, alimenti in salamoia, riso, ecc.

### Non introdurre in questo comparto gli alimenti che si desidera congelare o le vaschette del ghiaccio.

### Rimozione del ripiano refrigerante

- Estrarre il ripiano refrigerante facendolo scorrere sulle guide verso di sé.
- Sollevarlo dalle guide per rimuoverlo.

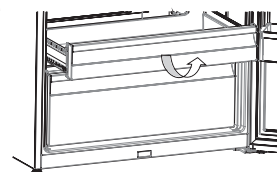
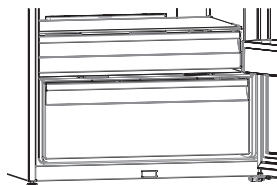

### Controllo umidità

Il regolatore di umidità in posizione chiusa favorisce una conservazione più lunga di frutta e verdura.

Se il cassetto frutta e verdura è completamente pieno, il regolatore posto nella parte anteriore del cassetto dovrebbe essere aperto. In questo modo, il tasso di umidità dell'aria nel cassetto frutta e verdura viene controllato e si favorisce una durata di conservazione più lunga.

Se si osserva formazione di condensa sul ripiano di vetro, il regolatore di umidità deve essere portato in posizione aperta.

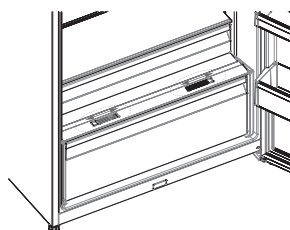

### Balconcino regolabile (In alcuni modelli)

Il balconcino della porta può essere regolato a cinque altezze differenti per creare lo spazio di conservazione necessario.

Per cambiare la posizione del balconcino:

sollevare il lato anteriore del balconcino (1) e spostarlo in alto o in basso (2) tenendolo con entrambe le mani (Fig 1)

Prima di rilasciare il balconcino, controllare che sia agganciato correttamente sulla porta.

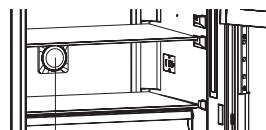

Fig 1

### Active Oxygen (In alcuni modelli)

Il sistema Active Oxygen diffonde ioni negativi che neutralizzano le particelle di polvere e gli odori sgradevoli nell'aria, mantenendo gli alimenti più freschi. Esercitando questa azione nel frigorifero, il sistema Active Oxygen migliora la qualità dell'aria ed elimina i cattivi odori.

- Questa funzione è opzionale e non è disponibile in tutti i modelli.
- La posizione dello ionizzatore può variare tra un modello e l'altro.



Active Oxygen

### Active Fresh Filter (In alcuni modelli)

La tecnologia Active Fresh Filter agisce rimuovendo il gas di etilene (un prodotto rilasciato

in modo naturale dagli alimenti freschi) e gli odori sgradevoli dal cassetto frutta e verdura.

In questo modo, gli alimenti si conservano freschi più a lungo.

- Il dispositivo Active Fresh Filter deve essere pulito una volta all'anno. Il filtro dovrà essere posto per due ore in forno alla temperatura di 65°C.
- Per pulire il filtro, rimuovere il coperchio posteriore del vano del filtro tirandolo in direzione della freccia (A).
- Il filtro non deve essere lavato con acqua o detersivi.

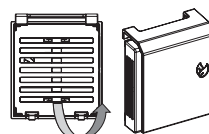

Active Fresh Filter

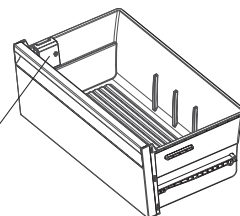

La descrizione e l'aspetto degli accessori possono variare in base al modello di apparecchio.

**Il distributore d'acqua** (se presente)

### Installazione del serbatoio dell'acqua

Appoggiare il serbatoio dell'acqua sul supporto di plastica posto sulla porta, orientandolo nel senso indicato dalla freccia nella figura.

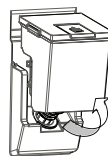

Dopo avere installato il serbatoio dell'acqua, spingerlo verso il basso per fissarlo saldamente nel supporto.

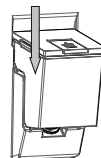

Versare le bevande con l'ausilio del coperchio superiore del serbatoio.

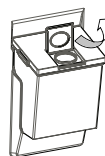

Sganciare i fermi laterali per staccare il coperchio del serbatoio dell'acqua.



Per erogare le bevande, premere la leva a valvola senza forzare.

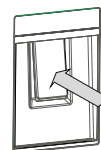

### Riempimento del serbatoio dell'acqua

- Rimuovere il coperchio superiore del serbatoio dell'acqua.
- Riempire il serbatoio con acqua.
- Riapplicare il coperchio superiore del serbatoio dell'acqua.

**Importante:** non utilizzare il distributore per bevande diverse dall'acqua.

**Importante:** se l'acqua viene lasciata nel serbatoio per un periodo prolungato, è possibile che assuma un odore sgradevole. In questo caso, pulire il serbatoio prima di continuare a utilizzarlo.

**Importante:** lavare il serbatoio dell'acqua prima di utilizzarlo per la prima volta.

### Pulizia del serbatoio dell'acqua

- Sollevare il serbatoio dell'acqua.
- Rimuovere il coperchio del serbatoio sganciando i fermi laterali.
- Lavare il serbatoio con acqua tiepida e riassemblare i componenti rimossi.

### Sistemazione del serbatoio dell'acqua

- Installare il serbatoio dell'acqua nel modo illustrato.
- Durante l'installazione, verificare che il rubinetto e il foro combacino.
- Un'installazione non corretta del serbatoio potrebbe ostacolare il flusso dell'acqua. Controllare inoltre che le guarnizioni siano assemblate correttamente.

### Vaschetta di raccolta

Fare attenzione a non scendere al di sotto del livello minimo sulla superficie del serbatoio. Al di sotto del livello minimo potrebbero verificarsi spruzzi d'acqua.

**Dopo l'erogazione, tenere fermo il bicchiere per qualche istante per evitare gocciolamenti.**

## Il simbolo che segue indica la zona più fredda del frigorifero.



Per essere sicuri di avere una bassa temperatura in questa zona, accertatevi che il ripiano sia collocato al livello di questo simbolo, come illustrato nella figura.

Il limite superiore della zona più fredda è indicato dal lato inferiore dell'etichetta adesiva (testa della freccia). Il ripiano superiore della zona più fredda deve essere allo stesso livello della testa della freccia. La zona più fredda si trova al di sotto di questo livello.

Dato che i ripiani sono estraibili, accertatevi che siano posizionati sempre allo stesso livello dei limiti di zona descritti nelle etichette adesive, al fine di garantire le temperature di questa zona.

## Spia della temperatura (In alcuni modelli)

Per aiutarvi a regolare meglio il vostro frigorifero, lo abbiamo dotato di una spia della temperatura posizionata nella zona più fredda.

Per conservare meglio gli alimenti nel frigorifero, soprattutto nella zona più fredda, accertatevi che la spia della temperatura visualizzi il messaggio "OK". Se il messaggio "OK" non viene visualizzato, questo significa che la regolazione della temperatura non è stata effettuata correttamente.



Ogni volta che viene modificato il dispositivo di regolazione della temperatura, attendere che la temperatura si stabilizzi all'interno dell'apparecchi prima di procedere, se necessario, con una nuova regolazione della temperatura. Si raccomanda di modificare la posizione del dispositivo di regolazione della temperatura gradualmente e di attendere almeno 12 ore prima di iniziare un nuovo controllo ed effettuare una potenziale modifica.

Dal momento che "OK" viene visualizzato in nero, è difficile vedere questa indicazione se la spia della temperatura è scarsamente illuminata. Per vedere chiaramente l'indicazione, è necessario disporre di una quantità di luce sufficiente.

**NOTE:** A seguito di aperture ripetute (o apertura prolungata) della porta o dopo l'introduzione di alimenti freschi nel frigorifero, è normale che l'indicazione "OK" non venga visualizzata nella spia della regolazione della temperatura. In caso di accumulo di cristalli di ghiaccio anomalo (parete inferiore dell'apparecchio) nell'evaporatore del comparto frigorifero (apparecchio sovraccarico, temperatura ambiente elevata, frequenti aperture della porta), impostare il dispositivo di regolazione della temperatura in una posizione inferiore fino ad ottenere nuovamente dei periodi in cui il compressore è spento.

Introduzione di alimenti nella zona più fredda del frigorifero Gli alimenti si conservano meglio se inseriti nella zona di raffreddamento appropriata. La zona più fredda si trova appena sopra la verduriera.

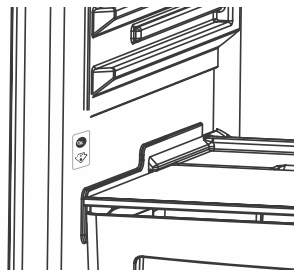

Posizione	Prodotti
Ripiani superiori	Cibi cucinati, dessert e tutti gli alimenti da mangiare abbastanza velocemente
Zona più fredda	Carne, pollame, carne di maiale cotta, selvaggina e pesce crudo. Tempo massimo di conservazione: da 1 a 2 giorni.
Crisper	Frutta e verdura fresca.
Door-liner	I vassoi delle porte devono contenere bottiglie nella parte inferiore e nella parte superiore, prodotti a volume ridotto come yogurt, panna fresca, ecc. Il burro, il formaggio cotto e le uova devono essere introdotti in appositi contenitori.



# DISPOSIZIONE DEGLI ALIMENTI NELL'APPARECCHIO

Per le normali condizioni di funzionamento, il termostato può essere impostato tra "2" e "4".

## Comparto frigorifero

- Per ridurre l'umidità e la conseguente formazione di brina, non introdurre nell'apparecchio alimenti liquidi in recipienti scoperti.
- Non introdurre nel frigorifero alimenti caldi o tiepidi. Quando gli alimenti sono caldi, lasciarli prima raffreddare a temperatura ambiente, quindi disporli in modo da assicurare un'adeguata circolazione dell'aria nel comparto frigorifero.
- Avvolgere la carne e il pesce puliti (in sacchetti o pellicole) e consumarli entro 1-2 giorni.
- Frutta e verdura possono essere disposte nell'apposito cassetto senza pellicole o confezioni.

### Nota importante:

- Le pietanze cotte vanno conservate in frigorifero in recipienti coperti o chiusi. Introdurle in frigorifero solo dopo averle lasciate raffreddare, perché diversamente l'aumento di temperatura e umidità all'interno del comparto causerebbero un lavoro più intenso dell'apparecchio. Inoltre, la conservazione di alimenti e bevande in recipienti coperti aiuta a preservarne il gusto e gli aromi.
- Patate, cipolle e aglio non dovrebbero essere conservati in frigorifero.
- Evitare di disporre gli alimenti a contatto con il sensore di temperatura situato nel comparto frigorifero. Per mantenere una temperatura ottimale nel comparto frigorifero, è importante che gli alimenti non siano a contatto diretto con il sensore.

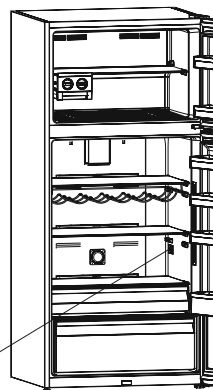

Area del  
sensore di  
temperatura

## Comparto congelatore

- Il comparto congelatore può essere usato per congelare gli alimenti freschi, per conservare gli alimenti surgelati per il tempo indicato sulla confezione e per produrre cubetti di ghiaccio.
- Non disporre gli alimenti freschi e tiepidi da congelare nei balconcini del congelatore. I balconcini devono essere utilizzati solo per conservare gli alimenti già surgelati.
- Non disporre gli alimenti freschi o tiepidi vicino a quelli congelati, perché questi ultimi potrebbero scongelarsi.
- Il ripiano di congelamento rapido è un'area con potenza superiore che permette di velocizzare il congelamento delle pietanze cucinate (e di tutti gli altri alimenti che richiedano un congelamento veloce).
- Per congelare gli alimenti freschi (come carne e pesce), dividerli in porzioni che possano essere consumate individualmente. La quantità massima (in kg) di alimenti freschi che è possibile congelare in 24 ore è riportata sulla targhetta dell'apparecchio.
- Per ottimizzare le prestazioni dell'apparecchio e raggiungere la capacità di congelamento massima, ruotare la manopola del termostato al valore più basso 24 ore prima di introdurre gli alimenti freschi nel congelatore.
- Dopo avere introdotto gli alimenti freschi nel congelatore, in genere è sufficiente lasciare la manopola del termostato all'impostazione più fredda per 24 ore. Dopo 24 ore, sarà possibile riportare il termostato a una temperatura superiore.
- Attenzione. Per risparmiare energia, se occorre congelare solo piccole quantità di alimenti non è necessario impostare la manopola del termostato alla temperatura più bassa.
- Per la conservazione degli alimenti surgelati, si raccomanda di seguire sempre con attenzione le istruzioni riportate sulle confezioni. In mancanza di indicazioni, si consiglia di non conservare gli alimenti per più di tre mesi dalla data di acquisto.
- Quando si acquistano alimenti surgelati, accertarsi che siano stati congelati a temperature idonee e che la confezione sia intatta.
- Gli alimenti surgelati dovrebbero essere trasportati in contenitori adatti per preservarne la qualità e quindi riposti nel congelatore dell'unità nel più breve tempo possibile.
- Se una confezione di surgelati presenta segni di umidità e rigonfiamenti anomali, è probabile che sia stata conservata a temperature non idonee e che il contenuto si sia deteriorato.

- La durata di conservazione dei surgelati dipende dalla temperatura ambiente, dall'impostazione del termostato, dalla frequenza di apertura della porta, dal tipo di alimento e dal tempo impiegato per trasportare il prodotto dal negozio alla propria abitazione. Seguire sempre le istruzioni stampate sulla confezione e non superare in nessun caso la durata massima di conservazione indicata.

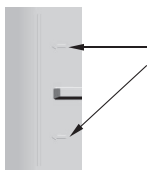

**In alcuni modelli:** quando si carica il comparto congelatore si raccomanda di non superare le linee di massima capacità, perché in tal caso la porta potrebbe non chiudersi correttamente.

La chiusura incompleta della porta può causare una formazione eccessiva di ghiaccio nel comparto congelatore. Per impedire che il problema si ripresenti, rimuovere il ghiaccio e verificare che la porta si chiuda completamente.

Inoltre, la chiusura incompleta delle porte del comparto frigorifero e/o del congelatore provoca un maggiore consumo di energia. Se si rimuove il ripiano inferiore del congelatore e si dispongono gli alimenti in modo da ostruire il foro di aspirazione dell'aria, si avrà una riduzione dell'efficienza dell'apparecchio.

Per questa ragione, fare attenzione a non ostruire il foro di aspirazione dell'aria quando si introducono gli alimenti nel comparto congelatore.

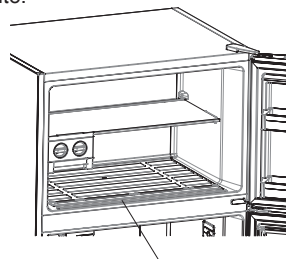

Foro di aspirazione dell'aria

## PULIZIA E MANUTENZIONE

- **Prima di procedere alla pulizia, staccare il frigorifero dalla rete elettrica.**
- Non versare acqua nel frigorifero per lavarlo.
- Pulire le superfici interne ed esterne con un panno morbido o una spugna imbevuti d'acqua tiepida saponata.
- Rimuovere i componenti uno a uno e pulirli con acqua saponata. Non lavarli in lavastoviglie.
- Non usare in nessun caso materiali infiammabili, esplosivi o corrosivi, ad esempio diluenti, gas o acidi. Qui sotto sono riportate alcune raccomandazioni specifiche per la disposizione e la conservazione degli alimenti nel comparto frigorifero.

**Pulire il frigorifero solo dopo averlo staccato dalla rete elettrica.**

### Sostituzione delle luci a LED

Se il frigorifero è illuminato a LED è necessario contattare il servizio di assistenza, perché queste luci possono essere sostituite solo da personale autorizzato.

(a), (b), (c): Luci a LED del comparto frigorifero

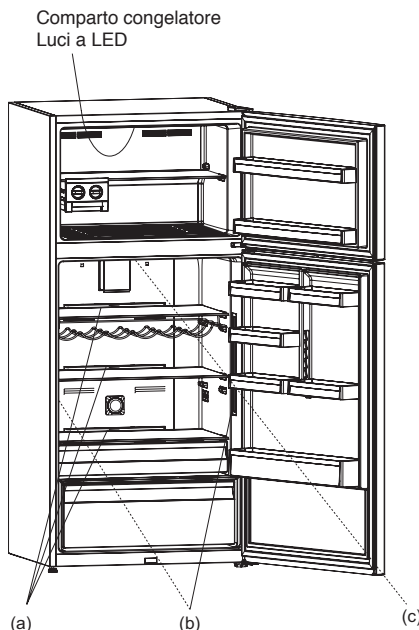

**Nota:** il numero e la posizione delle luci a LED possono variare tra un modello e l'altro.

# TRASPORTO E SPOSTAMENTO DELL'APPARECCHIO

- Il materiale di imballaggio originale può essere conservato per trasporti successivi (opzionale).
- Per ritrasportare il frigorifero, avvolgerlo con materiali di imballaggio spessi, assicurati con fasce o corde robuste, e seguire le istruzioni di trasporto riportate sulla confezione.
- Rimuovere le parti amovibili (ripiani, accessori, cassette per verdure, ecc.) o fissarle con nastro adesivo alle pareti del frigorifero per evitare che vengano danneggiate dagli urti durante il trasporto e il riposizionamento.

**Spostare sempre il frigorifero in posizione verticale.**

## Riposizionamento della porta

- La direzione di apertura della porta non può essere cambiata se le maniglie sono installate sulla superficie anteriore del frigorifero.
- È possibile cambiare la direzione di apertura della porta solo sui modelli senza maniglie.
- Se è possibile cambiare la direzione di apertura della porta, rivolgersi al servizio di assistenza per richiedere la modifica.

# PRIMA DI CONTATTARE IL SERVIZIO ASSISTENZA

## Controllare le avvertenze;

L'apparecchio emette segnali di avvertenza se la temperatura del frigorifero o del congelatore è a un livello inadeguato o se si verifica un problema nell'apparecchio. I codici di avvertenza vengono visualizzati sugli indicatori del congelatore e del frigorifero.

TIPO DI ERRORE	SIGNIFICATO	CAUSA	COSA FARE
SR	"Avvertenza di guasto"	Guasto di uno o più componenti o anomalia nel processo di raffreddamento	Contattare prima possibile il servizio assistenza.
SR – Il valore impostato lampeggia sull'indicatore di temperatura del congelatore	La temperatura del congelatore è troppo alta	Questa segnalazione viene visualizzata soprattutto dopo un'interruzione di corrente prolungata.	<ol style="list-style-type: none"> <li>1. Non congelare alimenti decongelati e utilizzarli entro breve tempo.</li> <li>2. Impostare la temperatura del comparto congelatore su valori più bassi oppure impostare la modalità Super Freezing finché il comparto non raggiunge la temperatura normale.</li> <li>3. Non inserire alimenti freschi da congelare finché il guasto non è stato eliminato.</li> </ol>
SR – Il valore impostato lampeggia sull'indicatore di temperatura del comparto frigorifero	"La temperatura del frigorifero è troppo alta"	La temperatura ideale per il comparto è di +4 °C. Questa avvertenza segnala un rischio di deterioramento degli alimenti.	<ol style="list-style-type: none"> <li>1. Impostare la temperatura del comparto refrigerante su valori più bassi oppure impostare la modalità Super Cooling finché il comparto non raggiunge la temperatura normale.</li> <li>2. Non aprire frequentemente la porta finché il guasto non è stato eliminato.</li> </ol>

TIPO DI ERRORE	SIGNIFICATO	CAUSA	COSA FARE
<b>SR – Il valore impostato lampeggia sull'indicatore di temperatura del congelatore e del frigorifero</b>	“Avvertenza: la temperatura del comparto è troppo alta”	L'errore di “temperatura troppo alta” riguarda sia il comparto frigorifero che il comparto congelatore.	Questa segnalazione viene visualizzata alla prima accensione dell'apparecchio. Viene disattivata non appena i comparti non raggiungono la temperatura normale.
<b>SR – Il valore impostato lampeggia sull'indicatore di temperatura del comparto frigorifero</b>	Comparto congelatore troppo freddo	Gli alimenti iniziano a congelare a causa della temperatura troppo bassa.	1. Controllare se la modalità “Super Cool” è attivata 2. Diminuire i valori della temperatura del comparto refrigerante.
“...”	“Avvertenza di bassa tensione”	Quando l'alimentazione elettrica è inferiore a 170 V, l'apparecchio si blocca.	Non si tratta di un guasto. Impedisce danni al compressore. Questa segnalazione viene disattivata non appena la tensione raggiunge il livello richiesto.

#### **Cosa fare se il frigorifero non funziona:**

##### **Controllare che:**

- Il frigorifero sia collegato alla rete elettrica e sia acceso,
- Il fusibile non sia bruciato e non vi sia un'interruzione di corrente,
- Il termostato sia impostato sulla posizione “1”,
- La presa funzioni correttamente. Per verificarla, provare a collegarvi un altro apparecchio funzionante.

#### **Cosa fare se il frigorifero non funziona come dovrebbe:**

##### **Controllare che:**

- L'apparecchio non sia eccessivamente carico,
- Le porte si chiudano completamente,
- Non vi siano depositi di polvere sul condensatore,
- Vi sia spazio sufficiente per la circolazione dell'aria sul retro e sui fianchi dell'apparecchio.

#### **Se il frigorifero è troppo rumoroso:**

##### **Rumori normali**

##### **Scricchiolii (rottura del ghiaccio):**

- Durante lo sbrinamento automatico.
- Mentre l'apparecchio si raffredda o si riscalda (a causa dell'espansione del materiale).

**Rumori secchi, scatti:** si possono sentire quando il termostato attiva o disattiva il compressore.

##### **Rumore del compressore:**

- Rumore normale del motore: Questo rumore indica che il compressore funziona normalmente
- Il compressore può emettere un rumore più intenso per un breve periodo in fase di attivazione.

**Rumore gorgogliante:** è causato dallo scorrimento del refrigerante nei tubi del sistema.

**Rumore di scorrimento d'acqua:** rumore normale prodotto dall'acqua che defluisce nella vaschetta di evaporazione durante lo sbrinamento. Si può udire durante lo sbrinamento.

**Rumore di ventilazione (normale rumore della ventola):** questo rumore può essere udito durante il normale funzionamento del sistema ed è dovuto alla circolazione dell'aria.

#### **Se si forma umidità nel frigorifero:**

- essere introdotti nel frigorifero?
- Le porte del frigorifero vengono aperte spesso? L'apertura delle porte fa entrare l'umidità del locale nel frigorifero. La formazione di umidità è più rapida se l'apertura delle porte è più frequente, soprattutto negli ambienti molto umidi.
- La formazione di gocce d'acqua sulla parete posteriore è da considerarsi normale dopo lo sbrinamento automatico. (nei modelli statici)

#### **Se le porte non si aprono e non si chiudono correttamente:**

- Vi sono confezioni che impediscono la chiusura della porta?
- I comparti, i ripiani e i cassetti sono disposti correttamente?
- Le guarnizioni delle porte sono rovinate o fessurate?
- Il frigorifero è in appoggio su una superficie piana?

**Se i bordi del frigorifero a contatto con la porta sono caldi:**

Soprattutto in estate (quando il clima è caldo), le superfici di contatto possono diventare più calde quando il compressore è in funzione. Questo è normale.

**NOTE IMPORTANTI:**

- Se l'apparecchio è stato spento o è stato staccato dalla rete elettrica, attendere almeno 5 minuti prima di ricollegarlo o di riaccenderlo per evitare di danneggiare il compressore.
- Se l'apparecchio deve restare inutilizzato per un lungo periodo (ad esempio per una vacanza), sbrinare e pulire il frigorifero e lasciare la porta aperta per impedire la formazione di condensa e cattivi odori.
- Se dopo avere seguito le istruzioni precedenti il problema persiste, rivolgersi a un centro di assistenza autorizzato.
- L'apparecchio è destinato all'uso domestico e può essere utilizzato solo per gli scopi dichiarati. Non è idoneo per usi commerciali o comunità. Se l'apparecchio viene usato in modo difforme da quanto riportato nelle presenti istruzioni, si ricorda che il produttore e il rivenditore non saranno responsabili per i guasti o le riparazioni che si rendano necessarie entro il periodo di garanzia.
- La durata dell'apparecchio dichiarata dal Ministero dell'Industria è di 10 anni (periodo di disponibilità dei componenti richiesti per il corretto funzionamento dell'apparecchio).

**Consigli per il risparmio energetico**

1. Installare l'apparecchio in un locale fresco e ben ventilato, al riparo dalla luce solare diretta e dalle fonti di calore (radiatori, piano di cottura, ecc.). Se necessario, usare un pannello isolante.
2. Fare raffreddare alimenti e bevande calde prima di introdurli nell'apparecchio.
3. Per scongelare i prodotti surgelati, trasferirli nel comparto frigorifero. La bassa temperatura dei surgelati contribuirà a raffreddare il comparto frigorifero durante lo scongelamento. Questo contribuirà a ridurre il consumo di energia.
4. Bevande e liquidi devono essere conservati in frigorifero in recipienti coperti, per evitare la formazione di umidità nell'apparecchio e un conseguente prolungamento dei tempi di attivazione. Inoltre, l'uso di recipienti coperti aiuta a preservare l'aroma e il sapore di liquidi e bevande.
5. Quando si introducono alimenti e bevande nell'apparecchio, limitare il più possibile il tempo di apertura della porta.
6. Tenere chiusi i coperchi dei comparti a temperatura diversa (cassetto frutta e verdura, comparto refrigerante, ecc...).
7. Le guarnizioni delle porte devono essere pulite e flessibili. Le guarnizioni usurate devono essere sostituite.

# COMPONENTI E COMPARTI DELL'APPARECCHIO

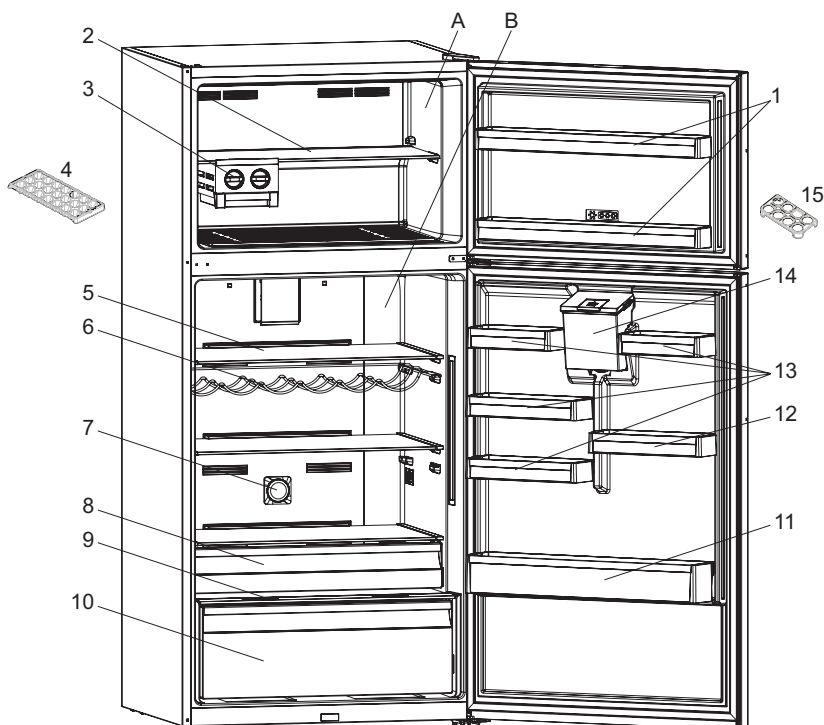

Questa illustrazione dei componenti dell'apparecchio ha uno scopo puramente informativo.  
I componenti possono variare tra un modello e l'altro.

## A. COMPARTO FRIGORIFERO B. COMPARTO CONGELATORE

- |                                               |                                                        |
|-----------------------------------------------|--------------------------------------------------------|
| 1. Balconcini del congelatore                 | 8. Ripiano refrigerante *                              |
| 2. Ripiano del comparto congelatore           | 9. Ripiano di vetro sopra il cassetto frutta e verdura |
| 3. Icematic *                                 | 10. Cassetto frutta e verdura                          |
| 4. Vaschetta del ghiaccio*                    | 11. Balconcino portabottiglie                          |
| 5. Ripiani del comparto frigorifero           | 12. Ripiano / Balconcino regolabile *                  |
| 6. Balconcino portabottiglie / Griglia vino * | 13. Balconcini                                         |
| 7. Ionizzatore3 *                             | 14. Serbatoio dell'acqua                               |
|                                               | 15. Portauova                                          |

\* In alcuni modelli

## Componenti del distributore d'acqua

### (A) Gruppo anteriore

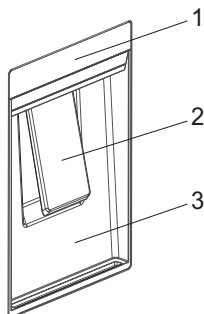

### (B) Gruppo serbatoio

- 1) Copertura superiore del serbatoio
- 2) Leva per bicchiere
- 3) Involucro del distributore d'acqua
- 4) Coperchio del serbatoio d'acqua
- 5) Coperchio superiore del serbatoio d'acqua
- 6) Serbatoio dell'acqua
- 7) Guarnizione del serbatoio
- 8) Dettaglio del rubinetto
- 9) Fermi laterali

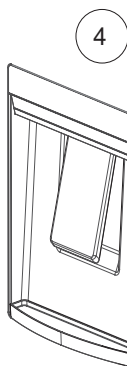
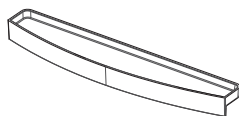
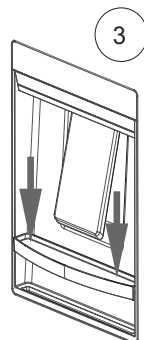
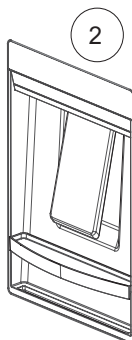
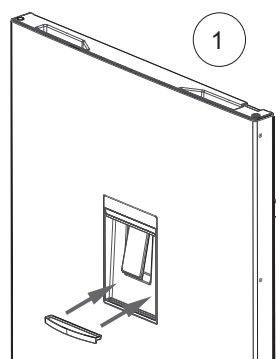
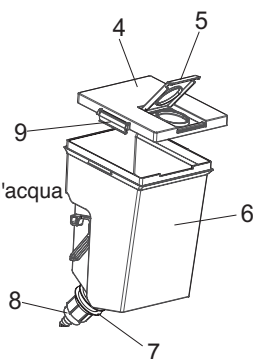

# INSTRUÇÕES DE SEGURANÇA

Avisos importantes que deverá ler e cumprir

Antes de utilizar o aparelho, leia estas instruções de segurança com atenção. Guarde-as por perto para consulta futura.

Estas instruções e o próprio aparelho possuem mensagens importantes relativas à segurança que deve ler e respeitar sempre. O fabricante declina qualquer responsabilidade pela inobservância das presentes instruções de segurança, pela utilização inadequada do aparelho ou pela incorreta configuração dos controlos.

⚠ As crianças até aos 3 anos devem ser mantidas afastadas do aparelho. As crianças entre os 3 e os 8 anos devem ser mantidas afastadas do aparelho, exceto se estiverem sob supervisão permanente.

Este aparelho pode ser utilizado por crianças a partir dos 8 anos e por pessoas com capacidades físicas, sensoriais ou mentais reduzidas ou com falta de experiência e conhecimento, desde que estejam sob supervisão ou tenham recebido instruções quanto à utilização segura deste aparelho e se compreenderem os perigos envolvidos. As crianças não devem brincar com o aparelho. A limpeza e a manutenção a cargo do utilizador não devem ser realizadas por crianças sem supervisão.

As crianças entre os 3 e os 8 anos estão habilitadas a introduzir e a remover produtos nos aparelhos de refrigeração.

## UTILIZAÇÃO AUTORIZADA

⚠ CUIDADO: o aparelho não deve ser ligado a partir de um dispositivo de comutação externo, como, por exemplo, um temporizador, nem a partir de um sistema de controlo remoto em separado.

⚠ Este aparelho destina-se a ser usado em ambiente doméstico e em aplicações semelhantes tais como: copas para utilização dos funcionários em lojas, escritórios e outros ambientes de trabalho; quintas de exploração agrícola; clientes em hotéis, motéis, bed & breakfast e outros tipos de ambientes residenciais.

⚠ Este aparelho não está concebido para o uso profissional. Não utilize este aparelho ao ar livre.

⚠ A lâmpada usada no interior do aparelho foi especificamente concebida para eletrodomésticos, não sendo adequada para a iluminação de habitações (Regulamento CÉ n.º 244/2009).

⚠ O aparelho foi concebido para funcionar em locais onde a temperatura ambiente se situa nos seguintes intervalos, de acordo com a classe climática referida na placa de características. O aparelho poderá não funcionar devidamente se ficar durante muito tempo a uma temperatura que se encontre fora do intervalo especificado.

Classe climática das temperaturas ambiente:

SN:	De 10 a 32 °C
ST:	De 16 a 38 °C;
N:	De 16 a 32 °C
T:	De 16 a 43 °C



Este aparelho não contém CFC. O circuito de refrigeração contém R600a (HC). Aparelhos com Isobutano (R600a): o isobutano é um gás natural sem impacto no ambiente, mas que é inflamável. Sendo assim, certifique-se de que os tubos do circuito de refrigeração



não estão danificados, especialmente ao esvaziar o circuito de refrigeração.

⚠ AVISO: Não danifique os tubos do circuito de refrigeração do aparelho.

⚠ AVISO: Mantenha as aberturas de ventilação existentes no corpo do aparelho ou na estrutura encastrada, livres de obstruções.

⚠ AVISO: Não utilize meios mecânicos, elétricos ou químicos, para além dos recomendados pelo fabricante para acelerar o processo de descongelação.

⚠ AVISO: Não utilize nem coloque dispositivos elétricos dentro dos compartimentos do aparelho, se estes não forem do tipo expressamente autorizado pelo fabricante.

⚠ AVISO: os dispensadores de água ou gelo não ligados diretamente ao abastecimento de água, devem apenas ser enchidos com água potável.

⚠ AVISO: Os dispensadores de gelo e/ou água automáticos devem estar ligados a um abastecimento de água que forneça apenas água potável, com uma pressão de água principal entre os 0,17 e os 0,81 MPa (1,7 e 8,1 bar).

⚠ Não armazene substâncias explosivas, tais como embalagens de aerossóis, nem coloque ou utilize gasolina ou outros materiais inflamáveis perto do aparelho.

⚠ Não ingerir o conteúdo (atóxico) das bolsas de gelo (fornecido com alguns modelos). Não coma cubos de gelo ou gelados imediatamente após os retirar do aparelho, dado que podem causar “queimaduras” de frio.

⚠ Nos produtos desenhados para usar um filtro de ar no interior de uma tampa de ventoinha acessível, o filtro deve estar sempre colocado quando o

frigorífico estiver a funcionar.

⚠ Não guarde recipientes de vidro com líquido no compartimento do congelador, pois estes podem quebrar-se.

Não obstrua a ventoinha (se disponível) com alimentos. Após inserir os alimentos, verifique se a porta dos compartimentos fecha devidamente, especialmente a porta do congelador.

⚠ Qualquer junta que esteja danificada deverá ser substituída logo que possível.

⚠ Use o compartimento frigorífico apenas para guardar alimentos frescos e o compartimento do congelador apenas para guardar alimentos congelados, para congelar alimentos frescos e para fazer cubos de gelo.

⚠ Evite guardar alimentos não embrulhados em contacto direto com as superfícies internas dos compartimentos do frigorífico ou do congelador.

Os aparelhos podem ter compartimentos especiais (Compartimento para Alimentos Frescos, Caixa Zero Graus, etc.). Salvo especificação em contrário no manual do produto, estes podem ser retirados, mantendo os desempenhos equivalentes.



O C-Pentano é utilizado como agente de expansão na espuma de isolamento e é um gás inflamável.

Os compartimentos do aparelho mais adequados ao armazenamento de determinados tipos de alimentos, considerando a diferente distribuição da temperatura pelos vários compartimentos do aparelho, são os seguintes:

- Compartimento do frigorífico:

1) Área superior da porta do compartimento do frigorífico & - zona de temperatura: Armazenamento de frutas tropicais, latas, bebidas, ovos, molhos, pickles, manteiga, compotas

2) Área intermédia do compartimento do frigorífico - zona fria: Armazenamento de queijo, leite, laticínios, iogurtes

3) Área inferior do compartimento do frigorífico - zona mais fria: Armazenamento de charcutaria, sobremesas, carne e peixe, cheesecake, massa fresca, natas azedas, pesto/salsa, comida caseira, creme de pasteleiro, pudim e creme de queijo

4) Gaveta para frutas & e vegetais na parte inferior do compartimento do frigorífico: Armazenamento de frutas e vegetais (exceto frutas tropicais)

5) Compartimento Mais Fresco: Armazene a carne e o peixe unicamente na gaveta mais fria

- Compartimento do congelador:

O compartimento da zona de 4 estrelas (\*\*\*\*) é adequado para congelar alimentos à temperatura ambiente, bem como armazenar alimentos congelados, pois a temperatura ser distribuída uniformemente por todo o compartimento. Os alimentos congelados comprados contêm a data de validade na respetiva embalagem. Esta data tem em conta o tipo de alimento armazenado e, como tal, deve ser respeitada. Os alimentos frescos devem ser armazenados durante os seguintes períodos de tempo: 1-3 meses para queijo, marisco, gelado, fiambre/chouriço, leite, líquidos frescos; 4 meses para bifes ou costeletas (vaca, borrego, porco); 6 meses para manteiga ou margarina, carne de aves (frango, peru); 8-12 meses para frutas (exceto citrinos), carne assada (vaca, porco,

borrego), vegetais. As datas de validade contidas nas embalagens dos alimentos armazenados na zona de 2 estrelas devem ser respeitadas.

Para evitar a contaminação dos alimentos, siga as seguintes instruções:

- Deixar a porta do aparelho aberta durante longos períodos de tempo pode provocar um aumento significativo da temperatura nos compartimentos do aparelho.
- Limpe regularmente os sistemas de drenagem acessíveis e as superfícies do aparelho que possam entrar em contacto com os alimentos.
- Lave os reservatórios de água, caso os mesmos não sejam utilizados durante 48 horas; drene o sistema de água ligado ao abastecimento de água, caso a água não tenha sido drenada nos últimos 5 dias.
- Armazene a carne e o peixe frescos no interior do frigorífico em recipientes adequados, para que estes não entrem em contacto, nem pinguem para cima dos restantes alimentos.
- Os compartimentos para alimentos congelados com duas estrelas são adequados para o armazenamento de alimentos pré-congelados, para fazer gelados e cubos de gelo.
- Não congele alimentos frescos nos compartimentos com uma, duas ou três estrelas.
- Caso o aparelho de refrigeração fique vazio durante longos períodos de tempo, desligue-o, descongele-o, limpe-o e deixe a porta do mesmo aberta para evitar a formação de bolor no seu interior.

## INSTALAÇÃO

⚠ O aparelho deve ser transportado e instalado por duas ou mais pessoas, para evitar o risco de lesões. Use luvas de proteção para desembalar e

instalar o aparelho - risco de cortes.

⚠ A instalação, incluindo a alimentação de água (caso seja necessário) e as ligações elétricas, bem como quaisquer reparações devem ser realizadas por um técnico devidamente qualificado. Não repare nem substitua nenhuma peça do aparelho a não ser que tal seja especificamente indicado no manual de utilização. Mantenha as crianças afastadas do local da instalação. Depois de desembalar o aparelho, certifique-se de que este não foi danificado durante o transporte. Se ocorrer algum problema, contacte o revendedor ou o Serviço Pós-Venda mais próximo. Uma vez instalado o aparelho, os elementos da embalagem (plástico, peças de esferovite, etc.) devem ser armazenados longe do alcance das crianças - risco de asfixia. Deve desligar o aparelho da corrente elétrica antes de efetuar qualquer operação de instalação, para evitar o risco de choques elétricos. Durante a instalação, certifique-se de que o aparelho não danifica o cabo de alimentação, pois existe o risco de incêndio ou de choques elétricos. Ligue o aparelho apenas depois de concluída a instalação do mesmo.

⚠ Tenha cuidado para não danificar o chão (exemplo parquet) quando deslocar o aparelho.

Instale o aparelho sobre um pavimento ou suporte suficientemente forte para suportar o peso do aparelho e num local adequado à sua dimensão e utilização. Ao instalar o aparelho, certifique-se de que o aparelho não está perto de uma fonte de calor e que os quatro pés ficam estáveis e corretamente assentes no pavimento e de que fica bem nivelado (utilize um nível de bolha de ar).

Espere pelo menos duas horas antes de ligar o aparelho, assegurando

assim que o circuito refrigerador está totalmente operacional.

Todos as dimensões e espaços necessários para a instalação encontram-se indicados no manual de instruções de instalação.

⚠ AVISO: Ao posicionar o aparelho, certifique-se de que o cabo de alimentação não fica preso ou danificado.

⚠ AVISO: para evitar riscos devido a instabilidade, o posicionamento ou fixação do aparelho devem ser feitos de acordo com as instruções do fabricante.

É proibido a colocação do frigorífico de forma que a parede traseira do frigorífico (bobina do condensador) esteja em contacto com mangueiras metálicas do fogão a gás, tubagens metálicas de gás ou de água ou fios elétricos.

⚠ Para garantir uma ventilação adequada, deixe espaço de ambos os lados e por cima do aparelho.

A distância entre a parte de trás do aparelho e a parede deve ser de 50 mm, de forma a evitar o contacto com superfícies quentes. Se este espaço for menor irá aumentar o consumo de Energia do produto.

Remova o cabo de alimentação do gancho do condensador antes de ligar o produto à fonte de alimentação.

## **AVISOS RELATIVOS À ELETRICIDADE**

⚠ Deve ser possível desligar o aparelho da fonte de alimentação, desligando-o na ficha, caso esta esteja acessível, ou através de um interruptor multipolar instalado na tomada de acordo com a regulamentação aplicável a ligações elétricas; além disso, o aparelho deve dispor de ligação à terra, de acordo com as normas de segurança elétrica nacionais.

⚠ Não utilize extensões, tomadas múltiplas ou adaptadores. Após a instalação do aparelho, os componentes elétricos devem estar inacessíveis ao utilizador. Não utilize o aparelho com os pés descalços ou molhados.

Não ligue este aparelho se o cabo ou a ficha elétrica apresentar danos, se não estiver a funcionar corretamente, se estiver danificado ou se tiver caído.

⚠ Se o cabo de alimentação estiver danificado deverá ser substituído por um idêntico do mesmo fabricante ou por um técnico de assistência ou pessoas similarmemente qualificadas de modo a evitar a ocorrência de situações perigosas, pois existe o risco de choques elétricos.

⚠ **ADVERTÊNCIA:** Não coloque várias tomadas múltiplas ou outras fontes de alimentação portáteis junto da parte traseira do aparelho.

## LIMPEZA E MANUTENÇÃO

⚠ **ADVERTÊNCIA:** Assegure-se de que o aparelho está desligado da fonte de alimentação antes de realizar quaisquer operações de manutenção; nunca use uma máquina de limpeza a vapor para limpar o aparelho - risco de choques elétricos.

⚠ Não utilize produtos de limpeza abrasivos ou agressivos, tais como sprays limpa-vidros, produtos de limpeza corrosivos, fluidos inflamáveis, ceras de limpeza, detergentes concentrados, lixívia ou produtos de limpeza que contenham produtos derivados do petróleo em peças de plástico, no interior e nos revestimentos das portas ou juntas. Não utilize rolos de cozinha, esfregões de metal abrasivos, ou outros acessórios de limpeza agressivos.

## ELIMINAÇÃO DA EMBALAGEM

O material da embalagem é 100% reciclável,

conforme indicado pelo símbolo de reciclagem 

As várias partes da embalagem devem ser eliminadas de forma responsável e em total conformidade com as normas estabelecidas pelas autoridades locais.

## ELIMINAÇÃO DE ELETRODOMÉSTICOS

Este aparelho é fabricado com materiais recicláveis ou reutilizáveis.

Elimine-o em conformidade com as normas de eliminação de resíduos locais.

Para obter mais informações sobre o tratamento, recuperação e reciclagem de eletrodomésticos, contacte as autoridades locais, o serviço de recolha de resíduos domésticos ou a loja onde adquiriu o aparelho. Este aparelho está marcado em conformidade com a Diretiva Europeia 2012/19/EU relativa aos Resíduos de Equipamentos Elétricos e Eletrónicos (REEE).

Ao assegurar a eliminação correta deste produto, estamos a proteger o ambiente e a saúde humana contra riscos negativos.

O símbolo  no produto, ou nos documentos que acompanham o produto, indica que este aparelho não deve ser tratado como resíduo doméstico e deve ser transportado para um centro de recolha adequado para proceder à reciclagem do equipamento elétrico e eletrônico.

## SUGESTÕES PARA POUPAR ENERGIA

Para garantir uma ventilação adequada, siga as instruções de instalação.

Uma ventilação insuficiente na parte de trás do produto aumenta o consumo de energia e diminui a eficiência do arrefecimento.

A abertura frequente da porta poderá resultar num consumo de energia acrescido.

A temperatura interna do aparelho bem como o consumo de energia podem ser afetados pela temperatura ambiente, assim como pelo local onde se encontra o aparelho. Ao regular a temperatura deve-se ter em consideração estes fatores. Reduza ao mínimo a abertura da porta.

Os alimentos congelados devem ser descongelados no compartimento frigorífico. A baixa temperatura dos produtos congelados arrefece os alimentos no compartimento frigorífico.

Deixe arrefecer os alimentos e as bebidas quentes antes de os colocar no aparelho.

O posicionamento das prateleiras no compartimento frigorífico não tem impacto na utilização eficiente da energia. Os alimentos devem ser colocados nas prateleiras de forma a garantir uma circulação de ar adequada (os alimentos não se devem tocar e deve ser mantida uma distância entre estes e a parede posterior).

Pode aumentar a capacidade de armazenamento de alimentos congelados, retirando as gavetas e, se existir, a prateleira Stop Frost. Os sons produzidos pelo compressor são perfeitamente normais, pelo que não deve preocupar-se.

# AS VÁRIAS FUNÇÕES E POSSIBILIDADES

## Informação sobre a tecnologia de refrigeração de última geração

Frigoríficos com a tecnologia de refrigeração de última geração têm um sistema de funcionamento diferente dos frigoríficos estáticos. Noutros frigoríficos pode verificar-se a formação de gelo no compartimento do congelador devido às aberturas da porta e à humidade nos alimentos. Esses frigoríficos têm de ser descongelados com regularidade; é necessário desligar o frigorífico periodicamente, passar os alimentos congelados para recipientes adequados e remover o gelo formado no compartimento do congelador.

Em frigoríficos com a tecnologia de refrigeração de última geração, uma ventoinha bombeia o ar frio e seco, uniformemente, para o frigorífico e os compartimentos do congelador. O ar frio refrigera os seus alimentos, de forma equilibrada e homogênea, prevenindo humidade e formação de gelo.

No compartimento do frigorífico, o ar soprado pela ventoinha, instalada na parte superior do compartimento do frigorífico, é arrefecido enquanto passa pela folga atrás da conduta de ar. Em simultâneo, o ar é soprado para fora através dos orifícios na conduta de ar, sendo distribuído uniformemente por todo o compartimento do frigorífico.

Uma vez que não existe nenhuma passagem de ar entre os compartimentos do congelador e do frigorífico, não se verifica qualquer mistura de odores.

O resultado, é um frigorífico com tecnologia de arrefecimento de última geração fácil de utilizar, que lhe proporciona muito espaço e uma boa aparência estética.

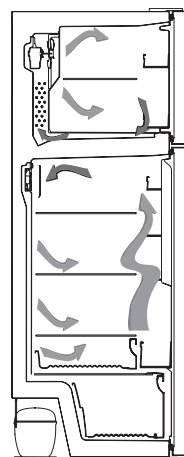

## Visor e painel de controlo

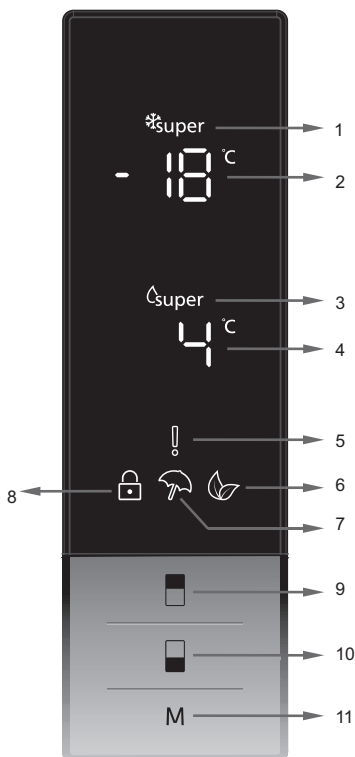

### Utilização do painel de controlo

1. Indicador de super congelação.
2. Ecrã do valor definido para o congelador.
3. Indicador de super refrigeração.
4. Ecrã do valor definido para o frigorífico.
5. Símbolo do alarme.
6. Símbolo do modo de economia.
7. Símbolo do modo de férias.
8. Símbolo de bloqueio de segurança para crianças.
9. Permite a modificação do valor definido para o congelador e a ativação do modo de super congelação, se desejar. O congelador pode ser definido para -16, -18, -20, -22, -24°C e super congelação.
10. Permite a modificação do valor definido para o frigorífico e a ativação do modo de super refrigeração, se desejar. O frigorífico pode ser definido para 8, 6, 5, 4, 2 °C e super refrigeração.
11. Permite a ativação dos modos (economia, férias...), se desejar.

# Operação do seu frigorífico

## Modo de super congelação

### Como utilizar?

- Prima o botão de regulação do congelador até aparecer o símbolo de super congelação no ecrã.
- O aviso sonoro emite um sinal de duplo bip. O modo é definido.

### Durante este modo:

- É possível ajustar a temperatura do frigorífico e do modo de super refrigeração. Neste caso, o modo de super congelação continua ativo.
- Não é possível selecionar o modo de economia nem o modo de férias.
- O modo de super congelação pode ser cancelado com a mesma operação de seleção.

## Modo de super refrigeração

### Como utilizar?

- Prima o botão de regulação do frigorífico até aparecer o símbolo de super refrigeração no ecrã.
- O aviso sonoro emite um sinal de duplo bip. O modo é definido.

### Durante este modo:

- É possível ajustar a temperatura do congelador e do modo de super congelação. Neste caso, o modo de super refrigeração continua ativo.
- Não é possível selecionar o modo de economia nem o modo de férias.
- O modo de super refrigeração pode ser cancelado com a mesma operação de seleção.

## Modo de economia

### Como utilizar?

- Prima o “botão de seleção do modo” até aparecer o símbolo de economia.
- Se não for premido nenhum botão durante 1 segundo, o modo é definido. O símbolo do modo de economia pisca 3 vezes. Quando o modo estiver definido, o aviso sonoro emite um sinal de duplo bipe.
- Os segmentos da temperatura do frigorífico e do congelador exibem “E”.
- O símbolo do modo de economia e o E permanecem acesos enquanto o modo estiver ativo.

### Durante este modo:

- O congelador pode ser ajustado. Quando o modo de economia for cancelado, os valores de definição selecionados são mantidos.
- O frigorífico pode ser ajustado. Quando o modo de economia for cancelado, os valores de definição selecionados são mantidos.
- É possível selecionar os modos super refrigeração e super congelação. O modo de economia é cancelado automaticamente e o modo selecionado é ativado.
- O modo de férias pode ser selecionado após o cancelamento do modo de economia. Em seguida, é ativado o modo selecionado.
- Para cancelar, tem apenas de premir o botão de seleção do modo.

## Modo de férias

### Como utilizar?

- Prima o “botão de seleção do modo” até aparecer o símbolo do modo de férias.
- Se não for premido nenhum botão durante 1 segundo, o modo é definido. O símbolo do modo de férias pisca 3 vezes. Quando o modo estiver definido, o aviso sonoro emite um sinal de duplo bipe.
- O segmento da temperatura do frigorífico exibe “--”.
- O símbolo do modo de férias e “--” permanecem acesos enquanto o modo estiver ativo.

### Durante este modo:

- O congelador pode ser ajustado. Quando o modo de férias for cancelado, os valores de definição selecionados são mantidos.
- O frigorífico pode ser ajustado. Quando o modo de férias for cancelado, os valores de definição selecionados são mantidos.
- É possível selecionar os modos super refrigeração e super congelação. O modo de férias é cancelado automaticamente e o modo selecionado é ativado.
- O modo de economia pode ser selecionado após o cancelamento do modo de férias. Em seguida, é ativado o modo selecionado.
- Para cancelar, tem apenas de premir o botão de seleção do modo.



## Modo de refrigeração de bebidas

### Como utilizar?

- Este modo é utilizado para refrigera as bebidas durante um período ajustável.

### Durante este modo:

- Prima o botão do congelador durante 5 segundos.
- É exibida uma animação especial no ecrã do valor definido para o congelador e pisca 05 no ecrã do valor definido para o frigorífico.
- Prima o botão do frigorífico para ajustar o período de tempo (05 - 10 - 15 - 20 - 25 - 30 minutos).
- Quando seleciona o período de tempo, os números piscam 3 vezes no ecrã e soa um sinal sonoro de duplo bipe.
- Se não for premido nenhum botão no espaço de 2 segundos, o período de tempo é definido.
- A contagem decrescente começa minuto a minuto a partir da definição do período de tempo.
- No ecrã, pisca o tempo restante.
- Para cancelar este modo, prima o botão de regulação do congelador durante 3 segundos.



## Função de bloqueio de segurança para crianças

### Como utilizar?

- O aparelho disponibiliza o bloqueio de segurança para crianças para prevenir que crianças brinquem com os botões e mudem as definições efetuadas por si.

### Ativar o bloqueio de segurança para crianças

- Prima os botões do congelador e do frigorífico em simultâneo, durante 5 segundos.

### Durante este modo:

- Prima os botões do congelador e do frigorífico em simultâneo, durante 5 segundos.

**Nota:** o bloqueio de segurança para crianças é também desativado se houver uma falha de energia elétrica ou se o frigorífico for desligado da corrente elétrica.



## Modo de proteção de ecrã

### Como utilizar?

- Este modo é ativado quando prime o botão de seleção do modo durante 5 segundos.
- Se não for premido nenhum botão no espaço de 5 segundos com o modo ativo, as luzes do painel de controlo apagam.
- Se premir qualquer botão com as luzes do painel de controlo desligadas, são exibidas as atuais definições no ecrã e pode efetuar o ajuste que desejar. Caso não cancele o modo de proteção de ecrã nem premir nenhum botão durante 5 segundos, o painel de controlo volta a apagar.
- Para cancelar o modo de proteção de ecrã, volte a premir o botão de seleção do modo durante 5 segundos.
- Com o modo de proteção de ecrã ativo, pode também ativar o bloqueio de segurança para crianças.
- Se, após a ativação do bloqueio de segurança para crianças, não for premido nenhum botão no espaço de 5 segundos, as luzes do painel de controlo apagam. Pode consultar o mais recente estado de definições ou modos após premir qualquer botão. Com a luz do painel de controlo acesa, pode cancelar o bloqueio de segurança para crianças, conforme descrito nas instruções deste modo.



## Função de alarme de porta aberta

Se a porta do frigorífico ou do congelador estiver aberta durante mais de 2 minutos, o aparelho emite um sinal sonoro de duplo bip.

## Regulações da temperatura do frigorífico

- O valor da temperatura inicial para o indicador de regulação do frigorífico é de +4 °C.
- Prima o botão do frigorífico uma vez.
- Quando prime este botão pela primeira vez, aparece o último valor no indicador de regulação do frigorífico.
- Sempre que premir este botão, é definida uma temperatura inferior. (+8°C, +6°C, +5°C, +4°C, +2°C, super refrigeração)
- Quando prime o botão de regulação do frigorífico até aparecer o símbolo de super refrigeração, e se não premir mais nenhum botão durante 1 segundo, pisca o símbolo de super refrigeração.
- Se continuar a premir, recomeça em +8°C.
- O valor de temperatura selecionado antes do modo de férias, modo de super congelação, modo de super refrigeração ou modo de economia, é novamente adotado após o respetivo modo terminar ou ser cancelado. O aparelho continua a trabalhar com este valor de temperatura.



### Regulações da temperatura do congelador

- O valor da temperatura inicial para o indicador de regulação do congelador é de -18 °C.
- Prima o botão de regulação do congelador uma vez.
- Quando prime este botão pela primeira vez, o último valor definido pisca no ecrã.
- Sempre que premir este botão, é definida uma temperatura inferior (-16 °C, -18 °C, -20 °C, -22 °C, -24 °C, super congelação).
- Quando prime o botão de regulação do congelador até aparecer o símbolo e super congelação, e se não premir mais nenhum botão durante 1 segundo, pisca o símbolo de super congelação.
- Se continuar a premir, recomeça em -16°C.
- O valor de temperatura selecionado antes do modo de férias, modo de super congelação, modo de super refrigeração ou modo de economia, é novamente adotado após o respetivo modo terminar ou ser cancelado. O aparelho continua a trabalhar com este valor de temperatura.



### Avisos relativos aos ajustes da temperatura

- Os ajustes da temperatura devem ser efetuados de acordo com a frequência de abertura da porta e a quantidade de alimentos guardados no interior do frigorífico.
- Este frigorífico destina-se a trabalhar a todas as temperaturas ambiente. Em temperaturas ambiente inferiores a -5 °C, não é aconselhado guardar alimentos no compartimento do frigorífico, uma vez que os alimentos guardados no compartimento do frigorífico teriam uma temperatura próxima da temperatura ambiente. Por conseguinte, iriam congelar. Pode guardar os seus alimentos nos compartimentos do frigorífico até uma temperatura ambiente de -5 °C. Com o auxílio de um algoritmo especial, elaborado por engenheiros, os alimentos podem ser conservados no compartimento do congelador, a uma temperatura ambiente inferior a -5 °C.
- Após ter sido ligado à corrente elétrica e até estar completamente arrefecido, o seu frigorífico deverá ser operado até 24 horas sem interrupção, de acordo com a temperatura ambiente. Neste período, não abra as portas do seu frigorífico com frequência nem coloque demasiados alimentos dentro do mesmo.
- Se a unidade for desativada ou desligada da corrente elétrica, tem de aguardar 5 minutos até reiniciar ou voltar a ligar a unidade à corrente elétrica, de forma a evitar danos no compressor.
- O seu frigorífico destina-se a ser utilizado nos intervalos de temperatura ambiente especificados nas normas, de acordo com a classe climática indicada na etiqueta informativa. Não recomendamos a utilização do seu frigorífico fora dos limites de temperatura especificados em termos de eficácia de arrefecimento.
- Este aparelho foi concebido para a utilização a uma temperatura ambiente entre 10°C e - 43°C.

Classe climática	Amb. T. (°C)
SN:	From 10 to 32 °C
ST:	From 16 to 38 °C;
N:	From 16 to 32 °C
T:	From 16 to 43 °C

## Acessórios

### Função “Twist Ice” (Em alguns modelos)

- Retire a cuvette
- Encha a água até à linha.
- Coloque a cuvette na sua posição original
- Quando os cubos de gelo estiverem formados, rode a alavanca que os cubos de gelo caíam na caixa de gelo.

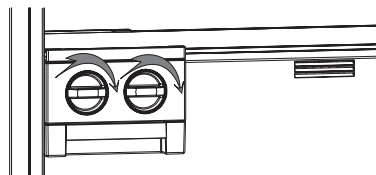

### Nota:

- não encha a caixa de gelo com água para fazer gelo; caso contrário, pode danificá-la.
- A deslocação do dispositivo para produção de gelo pode ser difícil com o frigorífico em funcionamento. Neste caso, retire as prateleiras de vidro para o limpar.

### Remoção do dispositivo para produção de gelo

- Retire as prateleiras de vidro do congelador
- Retire o dispositivo para produção de gelo, puxando do lado esquerdo ou direito da prateleira.

Pode remover o dispositivo para produção de gelo para aumentar o volume disponível no compartimento do congelador.

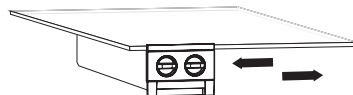



### Cuvete (Em alguns modelos)

- Encha a cuvette com água e coloque-a no compartimento do congelador.
- Após a água se ter totalmente transformado em gelo, pode torcer o tabuleiro, conforme ilustrado abaixo, para retirar os cubos de gelo.



### Prateleira de refrigeração (Em alguns modelos)

Mantém os alimentos num compartimento de refrigeração, em vez de no compartimento do congelador ou frigorífico, permite que estes preservem a sua frescura e sabor durante mais tempo, assim como uma aparência fresca. Quando o tabuleiro de refrigeração estiver sujo, retire-o e lave com água.

(A água congela a 0°C, mas alimentos que contêm sal ou açúcar necessitam de temperaturas mais baixas para congelar)

Por norma, as pessoas utilizam o compartimento de refrigeração para peixe cru, arroz, etc...

### Não coloque aqui alimentos que queira congelar ou cuvetes para fazer gelo.

### Remoção da prateleira de refrigeração

- Puxe a prateleira de refrigeração ao longo das calhas para fora, na sua direção.
- Levante a prateleira de refrigeração, para fora da calha, de forma a removê-la.

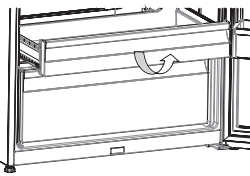
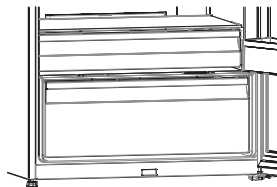

### Controlo da humidade

O controlo de humidade na posição fechada permite que fruta e legumes frescos sejam conservados durante mais tempo.

Caso a gaveta para fruta e legumes esteja totalmente cheia, deve ser aberto o controlo de humidade, situado na parte da frente da gaveta. Desta forma, o ar na gaveta para fruta e legumes e a taxa de humidade serão controlados e a vida útil aumentada.

Se observar condensação na prateleira de vidro, o controlo de humidade deverá ser colocado na posição aberta.

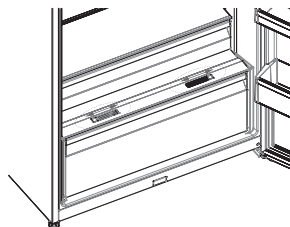

### Prateleira ajustável da porta (Em alguns modelos)

É possível efetuar cinco ajustes de altura diferentes para proporcionar as áreas de armazenamento de que necessita, através da prateleira ajustável da porta.

Para alterar a posição da prateleira ajustável da porta; levante a parte da frente da prateleira (1) e desloque a prateleira ajustável da porta (2), com as duas mãos (Fig. 1), para cima ou para baixo.

Antes de soltar a prateleira da porta, certifique-se de que esta está encaixada respetivas posições na porta.



Fig 1 nas

### Função “Active Oxygen” (Em alguns modelos)

A função “Active Oxygen” distribui iões negativos que neutralizam as partículas de odor desagradável e poeira no ar, melhorando a frescura dos alimentos.

Através da remoção destas partículas do ar no frigorífico, a função “Active Oxygen” melhora a qualidade do ar e elimina odores.

- Esta função é opcional. Pode não estar disponível no seu produto.
- A localização do seu dispositivo ionizador pode variar de produto para produto.

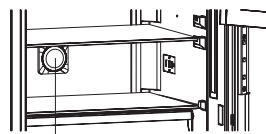

Active Oxygen

### Filtro “Active Fresh” (Em alguns modelos)

A tecnologia do filtro “Active Fresh” ajuda a remover gás etileno (um bioproducto naturalmente libertado por alimentos frescos) e odores desagradáveis da gaveta para fruta e legumes. Desta forma, os alimentos mantêm-se frescos durante mais tempo.

- O filtro “Active Fresh” tem de ser limpo uma vez por ano. O filtro deve secar durante 2 horas no forno a 65 °C.
- Para limpar o filtro, retire a cobertura traseira da caixa do filtro puxando-a na direção da seta (A).
- O filtro não deve ser lavado com água ou qualquer detergente.

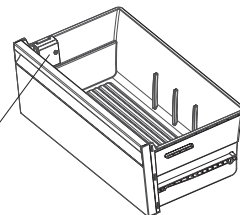
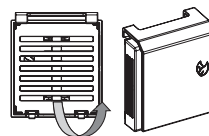

Active Fresh Filter

As descrições visuais e de texto nos acessórios podem variar de acordo com o modelo do seu aparelho.

**O distribuidor de água** (Se disponível)

### Montagem do depósito de água

Posicione o depósito de água no suporte de plástico na porta, inclinado na direção da seta no diagrama.

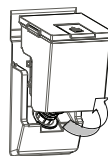

Após montar o depósito de água, empurre-o para baixo, de forma a fixá-lo firmemente ao suporte.

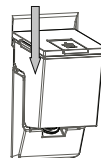

Encha as suas bebidas através da tampa superior do depósito de água.

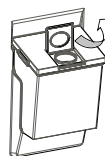

Solte os fechos laterais para desprender a tampa do depósito de água.



Para servir as suas bebidas, pressione suavemente a alavanca da válvula.

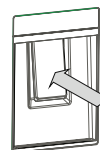

### Enchimento do depósito de água

- Retire a tampa superior do depósito de água.
- Encha o depósito com água.
- Volte a montar a tampa superior no depósito de água.

**Importante:** não utilize o distribuidor de água para nada exceto água.

**Importante:** se deixar água no depósito durante um longo período, tal dará origem à formação de maus odores. Neste caso, limpe o depósito e volte a utilizá-lo.

**Importante:** limpe o depósito de água antes de utilizar pela primeira vez.

### Limpeza do depósito de água

- Levante o depósito de água.
- Solte os fechos laterais para retirar a tampa do depósito.
- Limpe o depósito com água morna e volte a montar as peças que retirou.

### Reinstalação do depósito de água

- Instale o depósito de água conforme ilustrado.
- Certifique-se de que a torneira e o orifício estão alinhados durante a instalação.
- O fluxo de água poderá não corresponder ao esperado se o depósito não tiver sido devidamente instalado. Verifique também se os vedantes foram corretamente instalados.

### Tabuleiro coletor

Preste atenção para que não seja atingido o nível mínimo na superfície do depósito. Durante a utilização do distribuidor, a água pode salpicar após o nível mínimo de água.

**Mantenha o copo momentaneamente na posição após a distribuição, de forma a evitar gotejamento.**

## Colocar alimentos na zona mais fria do frigorífico



Para obter a conservação ideal dos alimentos, armazene-os na zona de arrefecimento mais apropriada. A área mais fria encontra-se imediatamente acima da gaveta para frutas e vegetais.

Para se certificar de que a temperatura nesta zona é fria o suficiente, a prateleira deve estar localizada ao nível deste símbolo, conforme ilustrado.

## Indicador de temperatura (em alguns modelos)

Para ajudá-lo a regular melhor o seu frigorífico, equipámo-lo com um indicador de temperatura localizado na zona mais fria.

Pode verificar facilmente se a temperatura da zona mais fria é a mais apropriada: se o indicador apresentar o símbolo "OK", isto significa que o termóstato está devidamente regulado e que a temperatura interior está correta.

Uma vez que o símbolo "OK" é apresentado na cor preta no indicador da temperatura, a sua visualização poderá ser dificultada se o mesmo estiver mal iluminado. Certifique-se de que existe luz suficiente para visualizar esta mensagem.

Caso o símbolo "OK" não seja apresentado, tal significa que a temperatura é demasiado elevada: deverá alterar a regulação do termóstato e, em seguida, aguardar 12 horas antes de voltar a verificar visualmente a temperatura.

**NOTA:** Após repetidas aberturas da porta (ou após uma abertura prolongada), ou depois de colocar alimentos frescos no interior do aparelho, é normal que a indicação "OK" não apareça no indicador da regulação da temperatura. Se houver uma acumulação anormal de cristais de gelo (parede inferior do aparelho) no evaporador do compartimento do frigorífico (aparelho sobrecarregado, alta temperatura ambiente, aberturas frequentes da porta), coloque o dispositivo de regulação da temperatura numa posição mais baixa até que comecem de novo os períodos de desativação do compressor.

O limite superior da zona mais fria é indicado pelo lado inferior do autocolante (ponta da seta). A prateleira superior da zona mais fria deve estar ao mesmo nível que a ponta da seta. A zona mais situa-se abaixo desse nível.

Como estas prateleiras são removíveis, certifique-se de que estão sempre ao mesmo nível dos limites de zona descritos nos autocolantes, de modo a garantir as temperaturas adequadas nesta zona.

Cada tipo de alimentos tem uma temperatura de conservação ideal e, conseqüentemente, deve ser armazenado numa zona específica do aparelho.

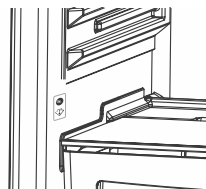

Localização de armazenamento	Produtos
Prateleiras superiores	Alimentos cozinhados, sobremesas e todos os alimentos com um prazo de consumo mais curto
Zona mais fria	Carne, aves, caça e peixe cru Tempo máximo de conservação: 1 a 2 dias. Frutas frescas, carne de porco cozinhada.
Gaveta para fruta e legumes	Frutas e vegetais frescos.
Contra-porta	Nas prateleiras da porta devem ser armazenadas garrafas no lado inferior e, nas suas partes superiores, produtos de volume reduzido e de com um prazo de consumo mais curto, como iogurtes, natas frescas, etc. Utilize os suportes apropriados para o armazenamento de manteiga, queijo curado e ovos.

# DISPOSIÇÃO DE ALIMENTOS NO APARELHO

Basta regular o termóstato entre “2-4”, para que o frigorífico trabalhe em condições normais.

## Compartimento do frigorífico

- Para reduzir a humidade e o aumento conseqüente de gelo, nunca coloque líquido em recipientes não selados no frigorífico.
- Nunca coloque alimentos quentes no frigorífico. Alimentos quentes devem arrefecer à temperatura ambiente e ser dispostos de modo a permitir uma circulação de ar adequada no compartimento do frigorífico.
- Disponha carne e peixe limpo (em embalagens ou embalados em película) e utilize-os no espaço de 1-2 dias.
- Pode colocar fruta e legumes na gaveta para fruta e legumes sem qualquer embalagem.

### Nota importante:

- cubra todas as refeições cozinhadas quando as armazena no frigorífico. Coloque-as no frigorífico quando estiverem frias; caso contrário, a temperatura/humidade dentro do frigorífico aumenta exigindo que o frigorífico trabalhe com maior intensidade. A cobertura de alimentos e bebidas contribui também para a preservação do respetivo sabor e aroma.
- Batatas, cebola e alho não devem ser guardados no frigorífico.
- Certifique-se de que os alimentos não tocam no sensor de temperatura, que se encontra no compartimento do frigorífico. Para manter uma temperatura ideal no compartimento do frigorífico, assegure que os alimentos não estão em contacto com o sensor.

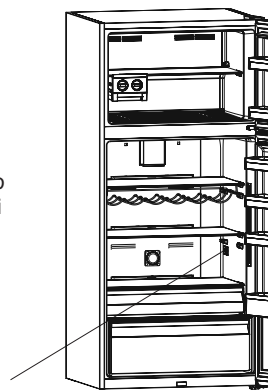

Área do sensor de temperatura

## Compartimento do congelador

- O compartimento do congelador é utilizado para congelar alimentos frescos, armazenar alimentos congelados durante o período de tempo indicado na embalagem e para produzir cubos de gelo.
- Não coloque alimentos frescos e quentes para congelar nas prateleiras da porta do congelador. Utilize as prateleiras da porta exclusivamente para armazenar alimentos já congelados.
- Não armazene alimentos frescos e quentes junto de alimentos congelados, uma vez que podem descongelar os alimentos congelados.
- Utilize a prateleira de congelação rápida para congelar refeições preparadas em casa (e quaisquer outros alimentos que tenham de ser congelados rapidamente) com maior rapidez devido à potência de congelação superior desta prateleira de congelação.
- Para congelar alimentos frescos (como carne, peixe e carne picada), divida-os nas porções que vai utilizar de cada vez. A quantidade máxima de alimentos frescos (em kg) que pode ser congelada em 24 horas está indicada na etiqueta do aparelho.
- Para que o desempenho ideal do aparelho alcance a capacidade de congelação máxima, rode o botão do termóstato para a regulação mais fria, 24 horas antes de colocar os alimentos frescos no congelador.
- Após colocar alimentos frescos no congelador, por regra, é suficiente ter o botão do termóstato definido para a regulação mais fria durante 24 horas. Após 24 horas, pode reduzir a regulação do botão do termóstato, se necessário.
- **Atenção.** Para poupar energia, se vai congelar apenas pequenas quantidades de alimentos, não tem de regular o botão do termóstato para a regulação mais fria.
- Para armazenar alimentos congelados, devem ser sempre seguidas as instruções especificadas nas embalagens dos alimentos. Caso não haja informação disponível, os alimentos não devem ser armazenados durante mais de 3 meses, a partir da data de compra.
- Ao comprar alimentos congelados, certifique-se de que foram congelados a temperaturas adequadas e que a embalagem está intacta.
- Alimentos congelados devem ser transportados em recipientes adequados para manterem a sua qualidade

e devem ser de novo colocados nas superfícies de congelamento da unidade, o mais rapidamente possível.

- Caso a embalagem de um alimento congelado apresente sinais de humidade ou dilatação anormal, é provável que antes tenha sido armazenada a uma temperatura inadequada e que o respetivo conteúdo esteja deteriorado.
- O prazo de armazenamento de alimentos congelados depende de temperatura ambiente, definição do termóstato, frequência de abertura da porta, tipo de alimento e duração do transporte do produto da loja até sua casa. Siga sempre as instruções impressas na embalagem e nunca exceda o prazo de validade indicado.

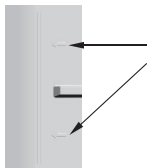

**Em alguns modelos:** durante o enchimento do compartimento de congelação, não encha acima das linhas de enchimento; caso contrário, a porta pode não fechar corretamente. Se a porta do compartimento do congelador não fechar corretamente, pode forma-se gelo excessivo neste compartimento. Para prevenir a recorrência do problema, remova o gelo e certifique-se de

que a porta está totalmente fechada.

Para além disso, se as portas do compartimento do frigorífico e/ou do congelador não forem fechadas, aumenta o consumo de energia.

Se a prateleira inferior na porta do congelador tiver sido removida e for possível que alimentos bloqueiem o orifício de sucção de ar, a consequência é a redução da eficácia do frigorífico.

Por isso, tenha cuidado ao encher o compartimento do congelador e certifique-se de que não tampa o orifício de sucção de ar.

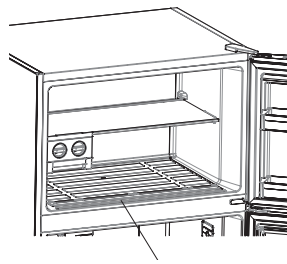

Luchtgat

## LIMPEZA E MANUTENÇÃO

- **Desligue o frigorífico da corrente elétrica antes de o limpar.**
- Não despeje água para dentro do frigorífico para o lavar.
- Limpe o interior e exterior com um pano suave ou uma esponja utilizando água morna com sabão.
- Retire as peças individualmente e limpe com água com sabão. Não o lave na máquina de lavar loiça.
- Nunca utilize material inflamável, explosivo nem corrosivo, como diluente, gás ou ácido, para a limpeza. Algumas recomendações foram especificadas abaixo para o posicionamento e o armazenamento dos seus alimentos no compartimento de arrefecimento.

**Certifique-se de que o seu frigorífico está desligado da corrente elétrica antes de o limpar.**

### Substituição da iluminação LED

Se o seu frigorífico estiver equipado com iluminação LED, contacte o serviço de assistência uma vez que esta deverá apenas ser substituída por técnicos autorizados.

**(a), (b), (c):** lâmpadas com faixa de LED no compartimento do frigorífico

**Nota:** números e localização de faixas de LED podem divergir de acordo com o modelo.

Compartimento do congelador  
Lâmpada com faixa de LED

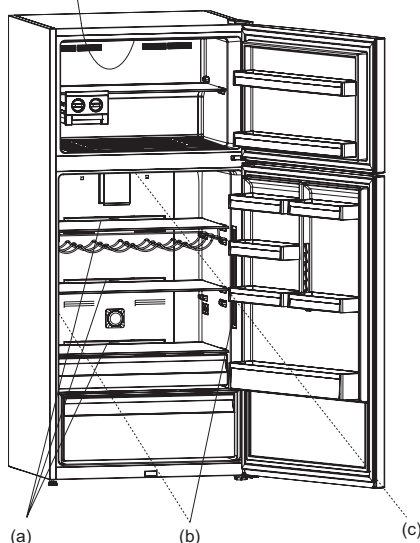

# TRANSPORTE E REPOSICIONAMENTO

- A embalagem original e a espuma podem ser guardadas para um eventual novo transporte (opcionalmente).
- Deve fixar o seu frigorífico com uma embalagem grossa, cintas ou cordas fortes e seguir as instruções de transporte especificadas na embalagem para o novo transporte.
- Retire peças móveis (prateleiras, acessórios, recipientes de legumes, etc.) ou fixe-as no frigorífico, protegendo contra impacto, com auxílio de cinta durante o reposicionamento e transporte.

**Transporte o seu frigorífico sempre na vertical.**

## Reposicionamento da porta

- Não é possível alterar a direção de abertura da sua porta do frigorífico se os respetivos puxadores estiverem instalados na superfície dianteira da porta.
- É possível alterar a direção de abertura da porta em modelos sem puxadores.
- Se for possível alterar a direção de abertura da porta do seu frigorífico, entre em contacto com o Serviço de Assistência Autorizado mais próximo para proceder à alteração da direção de abertura.

# ANTES DE CONTACTAR O SEU SERVIÇO PÓS-VENDA

## Verificar avisos;

O seu frigorífico avisa caso a temperatura para frigorífico e congelador esteja em níveis inapropriado ou se ocorrer um problema no aparelho. São exibidos códigos de aviso nos indicadores do congelador e do frigorífico.

TIPO DE ERRO	SIGNIFICADO	PORQUÊ	O QUE FAZER
SR	"Aviso de erro"	Existem partes fora de serviço ou houve um erro no processo de arrefecimento.	Contacte a assistência com urgência.
<b>SR – Intermitência do valor definido no ecrã do valor definido para o congelador</b>	Comp. congelador não está suficientemente frio	Este aviso será exibido após uma falha de energia por um longo período.	<ol style="list-style-type: none"><li>1. Não congele os alimentos descongelados; utilize-os rapidamente.</li><li>2. Programe a temperatura do congelador para valores mais frios ou programe o modo de congelação rápida até o compartimento alcançar a temperatura normal.</li><li>3. Não coloque alimentos frescos até este erro ficar resolvido.</li></ol>
<b>SR – Intermitência do valor definido no ecrã do valor definido para o frigorífico</b>	"Comp. frigorífico não está suficientemente frio"	Temperatura ideal para o compartimento do frigorífico é de +4 °C. Se vir este aviso, os seus alimentos estão em risco de deterioração.	<ol style="list-style-type: none"><li>1. Programe a temperatura do frigorífico para valores mais frios ou programe o modo de arrefecimento rápido até o compartimento alcançar a temperatura normal.</li><li>2. Evite abrir a porta até este erro ficar resolvido.</li></ol>

TIPO DE ERRO	SIGNIFICADO	PORQUÊ	O QUE FAZER
<b>SR – Intermitência do valor definido no ecrã do valor definido para o frigorífico e congelador</b>	"Aviso - não suficientemente frio"	É a combinação de erro de "não suficientemente frio" para ambos os compartimentos.	Visualizará este erro ao ligar o aparelho. O erro desliga-se quando o compartimento alcançar a temperatura normal.
<b>SR – Intermitência do valor definido no ecrã do valor definido para o frigorífico</b>	Compartimento frigorífico demasiado frio	Os alimentos começam a congelar porque a temperatura está demasiado fria.	1. Verifique se o "modo de super refrigeração" está ligado 2. Reduza os valores da temperatura do frigorífico.
"..."	"Aviso de baixa tensão"	Quando a tensão elétrica é inferior a 170 V, o aparelho funciona no modo fixo.	Não é um erro. Previne danos no compressor. Este aviso desliga quando a tensão voltar ao nível pretendido.

#### O que fazer se o seu frigorífico não funcionar:

##### Verifique se:

- o seu frigorífico está com a ficha ligada à corrente elétrica e ligado,
- o fusível não queimou e não existe uma falha elétrica,
- a definição do termostato se encontra na posição "1",
- a tomada já não funciona. Para verificar isto, ligue a ficha de um aparelho, que saiba que está operacional, à mesma tomada.

#### O que fazer se o seu frigorífico estiver a funcionar mal:

##### Verifique se:

- não sobrecarregou o aparelho,
- as portas estão totalmente fechadas,
- não existe pó no condensador,
- existe espaço suficiente para circulação do ar na parte traseira e lateral do aparelho.

#### Se o seu frigorífico estiver a emitir demasiado ruído a trabalhar:

##### Ruídos normais

###### Ruído de quebra (quebra de gelo):

- durante a descongelação automática;
- durante o arrefecimento ou aquecimento do aparelho (devido à expansão do material do aparelho).

**Ruído de estalido:** ouvido quando termostato liga/desliga o compressor.

###### Ruído do compressor:

- **Ruído característico do motor:** o ruído significa que o compressor está a funcionar normalmente
- O compressor pode causar um ruído mais intenso, por breves instantes, quando é ativado pela primeira vez.

**Ruído de borbulhar e salpicar:** este ruído é causado pelo fluxo do agente de refrigeração nos tubos do sistema.

**Ruído de fluxo de água:** ruído normal de fluxo de água para o recipiente de evaporação durante a descongelação; este ruído é audível durante a descongelação.

**Ruído de sopro de ar (ruído normal do ventilador):** este ruído é audível durante o funcionamento normal do sistema devido à circulação do ar.

#### Se há acumulação de humidade no interior do frigorífico;

- Todos os alimentos estão devidamente acondicionados? Todos os recipientes foram cuidadosamente secos antes de serem colocados no frigorífico?
- As portas do frigorífico são abertas com frequência? A humidade da divisão entra no frigorífico sempre que as portas são abertas. A acumulação de humidade será mais rápida quanto mais frequente for a abertura das portas, sobretudo, se o grau de humidade na divisão for elevado.
- A acumulação de gotas de água no painel traseiro após a descongelação automática é normal. (em modelos estáticos)

**Se as portas não forem corretamente abertas e fechadas;**

- As embalagens dos alimentos impedem o fecho da porta?
- Os compartimentos da porta, prateleiras e gavetas estão devidamente posicionados?
- Os vedantes da porta estão quebrados ou rasgados?
- O seu frigorífico está posicionado numa superfície nivelada?

**Se as extremidades da caixa do frigorífico em contacto com o vedante da porta estiverem quentes;**

Sobretudo no verão (tempo quente), as superfícies em contacto com o vedante podem ficar mais quentes durante o funcionamento do compressor. Isto é normal.

**NOTAS IMPORTANTES:**

- Se o aparelho for desligado ou desligado da corrente elétrica, aguarde 5 minutos até voltar a ligar o aparelho à corrente elétrica ou reiniciá-lo, de forma a evitar danos no compressor.
- Se o aparelho não for utilizado durante um longo período (por exemplo, durante as férias), descongele e limpe o frigorífico, deixando a porta aberta para prevenir a formação de bolor ou odores.
- Se o problema persistir após ter seguido todas as instruções acima, consulte o Serviço de Assistência Autorizado mais próximo.
- O aparelho que adquiriu foi concebido unicamente para uma utilização doméstica, podendo ser utilizado em casa e apenas para os efeitos estabelecidos. Não é indicado para uma utilização comercial ou comum. Salientamos que, se o consumidor não cumprir as presentes instruções na utilização do aparelho, o fabricante e revendedor não serão responsáveis por quaisquer reparações ou avarias que possam ocorrer dentro do período da garantia.
- A vida útil do seu aparelho, especificada e declarada pelo Departamento da Indústria, é de 10 anos (o período de armazenamento de peças necessárias para o funcionamento adequado do aparelho).

**Conselhos para poupar energia**

1. Instale o aparelho numa divisão fresca e bem ventilada, afastado da exposição solar direta e de qualquer fonte de calor (radiador, fogão, etc...). Caso contrário, utilize uma placa isolante.
2. Deixe arrefecer os alimentos e as bebidas quentes fora do aparelho.
3. Os alimentos congelados devem ser descongelados no compartimento do frigorífico. A baixa temperatura dos alimentos congelados vai ajudar a arrefecer o compartimento do frigorífico durante a descongelação. Por conseguinte, contribui para a redução do consumo energético.
4. Se forem armazenados líquidos e bebidas, estes devem estar cobertos. Caso contrário, aumenta a humidade no aparelho. e o tempo de funcionamento ativo aumenta. A cobertura de bebidas e líquidos também ajuda a preservar o respetivo aroma e sabor.
5. Mantenha porta do aparelho aberta o menos tempo possível para a colocação de alimentos e bebidas.
6. Mantenha fechadas as tampas de qualquer compartimento com uma temperatura diferente no aparelho (gaveta para fruta e legumes, compartimento de refrigeração, etc...).
7. O vedante da porta tem de estar limpo e maleável. Substitua os vedantes se estiverem gastos.



# PEÇAS E COMPARTIMENTOS DO APARELHO

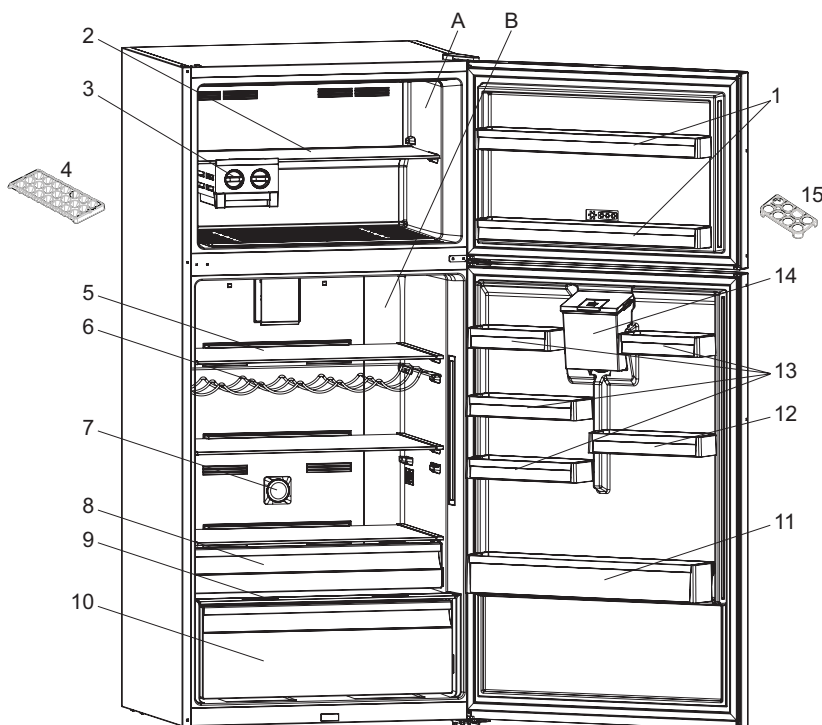

Esta apresentação é meramente informativa sobre as peças do aparelho.  
As peças podem variar de acordo com o modelo de aparelho.

- A. COMPARTIMENTO DO FRIGORÍFICO
- B. COMPARTIMENTO DO CONGELADOR

- 1. Prateleiras da porta do congelador
- 2. Prateleira do congelador
- 3. Função "Icematic" \*
- 4. Cuvete da caixa de gelo\*
- 5. Prateleiras do compartimento do frigorífico
- 6. Prateleira para garrafas / prateleira para garrafas de vinho \*
- 7. Ionizador \*
- 8. Prateleira de refrigeração \*
- 9. Prateleira de vidro sobre a gaveta para fruta e legumes
- 10. Gaveta para fruta e legumes
- 11. Prateleira para garrafas
- 12. 1 Prateleira ajustável da porta \* / Prateleira da porta
- 13. Prateleiras da porta
- 14. Depósito de água
- 15. Suporte para ovos

\* Em alguns modelos

## Peças do distribuidor de água

### (A) Grupo do reservatório dianteiro

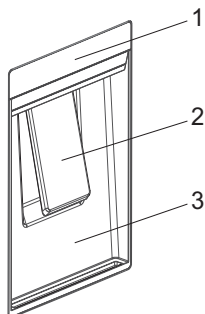

### (B) Grupo do depósito de água

- 1) Tampa superior do reservatório de água
- 2) Alavanca da válvula
- 3) Caixa do distribuidor de água
- 4) Tampa do depósito de água
- 5) Tampa superior do depósito de água
- 6) Depósito de água
- 7) Vedante do depósito
- 8) Detalhe da torneira
- 9) Fechos laterais

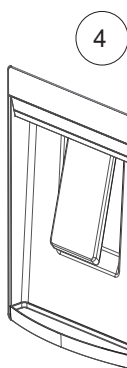
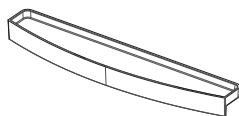
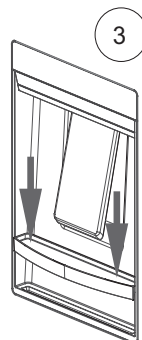
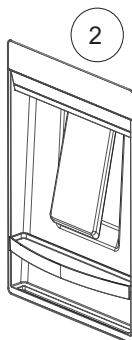
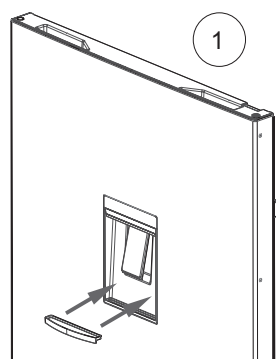
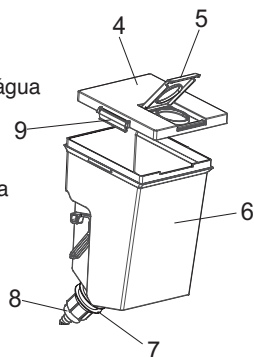

# TRUCȚIUNI DE SIGURANȚĂ

**IMPORTANT:** trebuie citite și respectate

Înainte de a utiliza aparatul, citiți aceste instrucțiuni privind siguranța. Păstrați-le la îndemână pentru a le putea consulta și pe viitor.

Aceste instrucțiuni și aparatul în sine furnizează avertismente importante privind siguranța, care trebuie respectate întotdeauna. Producătorul nu își asumă nicio răspundere pentru nerespectarea acestor instrucțiuni de siguranță, pentru utilizarea necorespunzătoare a aparatului sau pentru setarea incorectă a butoanelor de comandă.

⚠ Nu lăsați aparatul la îndemâna copiilor foarte mici (0-3 ani). Nu lăsați aparatul la îndemâna copiilor mici (3-8 ani) decât dacă sunt supravegheați în permanență. Copiii cu vârsta de peste 8 ani și persoanele cu capacități fizice, senzoriale sau mintale reduse sau fără experiență și cunoștințe pot folosi acest aparat doar dacă sunt supravegheate sau au fost instruite cu privire la utilizarea în siguranță și înțeleg riscurile implicate. Copiii nu trebuie să se joace cu aparatul. Curățarea și întreținerea nu trebuie să fie efectuate de către copii fără a fi supravegheați.

Copiii cu vârste cuprinse între 3 și 8 ani pot încălca și descărca aparatele de răcire.

## UTILIZAREA PERMISĂ

⚠ **ATENȚIE:** Aparatul nu trebuie să fie pus în funcțiune prin intermediul unui întrerupător extern, cum ar fi un temporizator, sau al unui sistem de comandă la distanță separat.

⚠ Acest aparat este proiectat pentru a fi utilizat în locuințe, precum și în alte spații, cum ar fi: bucătării destinate personalului din magazine, birouri și alte spații de lucru; ferme;

de către clienții din hoteluri, moteluri, unități de cazare de tip „bed and breakfast” și alte spații rezidențiale.

⚠ Acest aparat nu este destinat utilizării în scop profesional. Nu utilizați aparatul afară.

⚠ Becul din interiorul aparatului este proiectat special pentru aparate electrocasnice și nu este destinat iluminatului unei încăperi dintr-o locuință (Regulamentul CE nr. 244/2009).

⚠ Aparatul este proiectat pentru a funcționa în încăperi în care temperatura ambientală este cuprinsă în următoarele limite, în funcție de clasa climatică indicată pe plăcuța cu date tehnice.

Aparatul poate să nu funcționeze corect dacă este lăsat un timp îndelungat la o temperatură situată în afara limitelor specificate.

Temperatură ambientă clasă climatică:

SN: Între 10 și 32 °C

ST: Între 16 și 38 °C;

N: Între 16 și 32 °C

T: Între 16 și 43 °C



Acest aparat nu conține clorofluorocarburi (CFC).

Circuitul de răcire conține agent frigorific R600a (HC). Aparatele cu izobutan (R600a): izobutanul este un gaz natural fără efecte nocive asupra mediului înconjurător, dar este inflamabil. De aceea, trebuie să vă asigurați că tuburile circuitului de răcire nu sunt deteriorate, în special la golirea circuitului de răcire.

⚠ **AVERTISMENT:** Nu deteriorați tuburile circuitului de răcire al aparatului.

⚠️ AVERTISMENT: Nu astupați orificiile de ventilare ale mobilei în care este încadrat aparatul.

⚠️ AVERTISMENT: Nu utilizați alte mijloace mecanice, electrice sau chimice pentru a accelera procesul de decongelare, în afară de cele recomandate de producător.

⚠️ AVERTISMENT: Nu utilizați și nu introduceți dispozitive electrice în interiorul compartimentelor aparatului, dacă acestea nu sunt de tipul autorizat în mod expres de producător.

⚠️ AVERTISMENT: dispozitivele de produs gheață și/sau dozatoarele de apă care nu sunt racordate direct la rețeaua de alimentare cu apă trebuie să fie umplute doar cu apă potabilă.

⚠️ AVERTISMENT: Dispozitivele de produs gheață și/sau dozatoarele de apă automate trebuie să fie conectate la o sursă de alimentare exclusiv cu apă potabilă, având o presiune cuprinsă între 0,17 și 0,81 MPa (între 1,7 și 8,1 bari).

⚠️ Nu depozitați substanțe explozive, cum ar fi doze de aerosoli, nu amplasați și nu utilizați benzină sau alte materiale inflamabile în interiorul sau în apropierea aparatului.

⚠️ Nu înghețați conținutul (netoxic) al acumulatorilor frigorifici (din dotarea anumitor modele). Nu mâncați cuburi de gheață sau înghețată imediat după scoaterea acestora din congelator, deoarece pot cauza degerături.

⚠️ La produsele proiectate să utilizeze un filtru de aer instalat în capacul ventilatorului, filtrul trebuie să fie întotdeauna montat când frigiderul este în funcțiune.

⚠️ Nu depozitați în congelator recipiente din sticlă umplute cu lichide, deoarece se pot sparge.

Nu blocați ventilatorul (dacă intră în dotare) cu produse alimentare.

După introducerea alimentelor, verificați dacă ușile compartimentelor se închid corespunzător, în special ușa congelatorului.

⚠️ Garniturile deteriorate trebuie să fie înlocuite cât mai curând posibil.

⚠️ Folosiți compartimentul frigider doar pentru păstrarea alimentelor proaspete, iar compartimentul congelator doar pentru păstrarea alimentelor congelate, congelarea alimentelor proaspete și producerea cuburilor de gheață.

⚠️ Evitați depozitarea alimentelor neambalate în contact direct cu suprafețele interioare ale compartimentelor frigider sau congelator.

Aparatele pot fi prevăzute cu compartimente speciale (compartimentul pentru alimente proaspete, compartimentul „Zero grade”,...).

Dacă nu există specificații diferite în broșura cu instrucțiuni a produsului, acestea pot fi demontate, menținând aceleași niveluri de performanță.



C-pentanul este utilizat ca agent de expandare la fabricarea spumei izolatoare și este un gaz inflamabil.

Compartimente cele mai adecvate ale aparatului în care vor fi depozitate anumite tipuri de alimente, luând în considerare distribuția diferită a temperaturii în diferite compartimente ale aparatului, sunt următoarele:

- Compartimentul frigider:

1) Zona superioară a ușii compartimentului frigider & - zonă temperatură: Depozitați fructe tropicale, conserve, băuturi, ouă, sosuri, murături, unt, gem

2) Zona din mijloc a compartimentului frigider - zonă rece: Depozitați brânză, lapte, produse

lactate, delicatose, iaurt

3) Zona inferioară a compartimentului frigider - zona cea mai rece:

Depozitați mezeluri, deserturi, carne și pește, prăjitură cu brânză, paste proaspete, smântână, sos pesto/salsa, preparate făcute în casă, cremă de patiserie, budincă și cremă de brânză

4) Sertar fructe & legume în partea inferioară a compartimentului frigider: Depozitați legume și fructe (excluzând fructele tropicale)

5) Compartiment răcitor: Depozitați carne și pește numai în sertarul cel mai rece

- Compartiment congelator:

Compartimentul zonei de 4 stele (\*\*\*\*) este potrivit pentru congelarea produselor alimentare la temperatură ambientală și pentru depozitarea alimentelor congelate, deoarece temperatura este distribuită uniform în întregul compartiment.

Alimentele congelate achiziționate au data de expirare indicată pe ambalaj. Această dată ia în considerare tipul alimentului depozitat și, prin urmare, această dată trebuie respectată. Alimentele proaspete trebuie păstrate pentru următoarele perioade de timp: 1-3 luni pentru brânză, crustacee și moluște, înghețată, șuncă/cârnați, lapte, lichide proaspete; 4 luni pentru medallioane sau cotlete (vită, , porc); 6 luni pentru unt sau margarină, carne de pasare (pui, curcan); 8-12 luni pentru fructe (cu excepția citricelor), fripturi (vită, porc, miel), legume.

Datele de expirare de pe ambalajul alimentelor din zona de 2 stele trebuie respectate.

Pentru a evita contaminarea alimentelor, respectați următoarele:

- Deschiderea ușii pe perioade lungi de timp poate duce la o creștere semnificativă a temperaturii în compartimentele aparatului.
- Curățați cu regularitate suprafețele care pot intra în contact cu alimentele și sistemele de evacuare accesibile.
- Curățați rezervoarele de apă dacă nu au fost utilizate timp de 48 h; trageți apa din sistemul de alimentare cu apă conectat la rețeaua de alimentare cu apă dacă apa nu a fost evacuată timp de 5 zile.
- Depozitați carnea și peștele crude în recipiente adecvate în frigider, astfel încât să nu vină în contact sau să picure pe alte alimente.
- Compartimentele de două stele sunt potrivite pentru depozitarea alimentelor pre-congelate, depozitarea sau fabricarea înghețatei și a cuburilor de gheață.
- Nu congelați alimente proaspete în compartimentele de una, două sau trei stele.
- Dacă frigiderul este gol timp îndelungat, opriți-l, dezghețați-l, curățați-l, uscați-l și lăsați ușa deschisă pentru a împiedica formarea mucegaiului în interiorul aparatului.

## INSTALAREA

⚠ Manevrarea și instalarea aparatului trebuie să fie efectuate de două sau mai multe persoane - risc de rănire. Folosiți mănuși de protecție la despachetare și instalare - risc de tăiere.

⚠ Instalarea, inclusiv racordarea la rețeaua de alimentare cu apă (dacă este necesară) și la rețeaua de alimentare cu energie electrică,

precum și reparațiile trebuie efectuate de un tehnician calificat.

Nu reparați și nu înlocuiți nicio piesă a aparatului, dacă acest lucru nu este indicat în mod expres în manualul de utilizare. Nu lăsați copiii în apropierea zonei de instalare. După despachetarea aparatului, asigurați-vă că acesta nu a fost deteriorat în timpul transportului. Dacă apar probleme, contactați distribuitorul sau cel mai apropiat serviciu de asistență tehnică post-vânzare. Odată instalat aparatul, deșeurile de ambalaje (bucăți de plastic, polistiren etc.) nu trebuie lăsate la îndemâna copiilor - risc de asfixiere. Înainte de orice operație de instalare, aparatul trebuie să fie deconectat de la rețeaua de alimentare cu energie electrică - risc de electrocutare. În timpul instalării, aveți grijă ca aparatul să nu deterioreze cablul de alimentare - risc de incendiu sau de electrocutare. Activați aparatul numai atunci când instalarea a fost finalizată.

⚠ În timpul mutării aparatului, aveți grijă să nu deteriorați podeaua (de exemplu, parchetul).

Instalați aparatul pe o podea sau un suport care îi poate susține greutatea și într-un spațiu adecvat pentru dimensiunile și utilizarea sa. Asigurați-vă că aparatul nu este amplasat lângă o sursă de căldură și că cele patru piciorușe sunt stabile și se sprijină pe podea, reglându-le după cum este necesar, și asigurați-vă că aparatul este perfect orizontal, folosind o nivelă cu bulă de aer. Așteptați cel puțin două ore înainte de a pune în funcțiune aparatul, pentru vă asigura că circuitul de răcire atinge nivelul maxim de eficiență.

Toate dimensiunile și distanțele necesare pentru instalarea aparatului pot fi găsite în manualul cu instrucțiuni de instalare.

⚠ AVERTISMENT: Atunci când poziționați aparatul, asigurați-vă că nu prindeți și nu deteriorați cablul de alimentare.

⚠ AVERTISMENT: Pentru a evita riscurile datorate instabilității, aparatul trebuie poziționat sau fixat în conformitate cu instrucțiunile producătorului.

Este interzis să așezați frigiderul astfel încât furtunul metalic al aragazului, conductele metalice de alimentare cu gaz sau apă sau cablurile electrice să intre în contact cu peretele din spate al frigiderului (bobina condensatorului).

⚠ Pentru a asigura o ventilație adecvată, lăsați un spațiu liber atât în părțile laterale ale aparatului, cât și deasupra acestuia. Amplasați aparatul la o distanță de 50 mm de perete, pentru a evita contactul cu suprafețe fierbinți. O distanță mai mică va determina creșterea consumului de energie al produsului.

Înainte de a conecta produsul la rețeaua de alimentare cu energie electrică, scoateți cablul de alimentare din cârligul condensatorului în timpul instalării.

## **AVERTIZĂRI PRIVIND ALIMENTAREA CU ENERGIE ELECTRICĂ**

⚠ Aparatul trebuie să poată fi deconectat de la rețeaua electrică fie prin scoaterea ștecherului din priză (dacă ștecherul este accesibil), fie prin intermediul unui întrerupător multipolar situat în amonte de priză, în conformitate cu normele privind cablurile electrice, și trebuie să fie împământat în conformitate cu standardele naționale privind siguranța electrică.

⚠ Nu utilizați prelungitoare, prize multiple sau adaptoare. După finalizarea instalării, componentele electrice nu trebuie să mai fie accesibile pentru utilizator. Nu utilizați aparatul dacă aveți părți ale corpului umede sau când sunteți desculți. Nu puneți în funcțiune acest aparat dacă are cablul de alimentare sau ștecherul deteriorat, dacă nu funcționează corespunzător sau dacă a fost deteriorat sau a căzut pe jos.

⚠ În cazul în care cablul de alimentare este deteriorat, acesta trebuie să fie înlocuit cu unul identic de către producător, agentul său de service sau alte persoane calificate, pentru a evita orice pericol sau risc de electrocutare.

⚠ **AVERTISMENT:** Nu amplasați mai multe prize portabile sau surse de alimentare cu energie electrică portabile în partea din spate a aparatului.

## **CURĂȚAREA ȘI ÎNTREȚINEREA**

⚠ **AVERTISMENT:** Asigurați-vă că aparatul este oprit și deconectat de la sursa de alimentare înainte de a efectua orice operație de întreținere; nu folosiți niciodată aparate de curățare cu aburi - risc de electrocutare.

⚠ Nu utilizați agenți de curățare abrazivi sau duri, cum ar fi sprayuri pentru geamuri, substanțe abrazive de curățare, lichide inflamabile, ceară pentru curățare, detergenți concentrați, înălbitori sau agenți de curățare care conțin petrol pe piesele din plastic, în interiorul aparatului sau pe garniturile ușii. Nu folosiți prosoape de hârtie, bureți abrazivi sau alte dispozitive de curățare dure.

## **ELIMINAREA AMBALAJULUI**

Ambalajul este reciclabil în proporție de 100% și este marcat cu simbolul reciclării .

Prin urmare, diferitele părți ale ambalajului trebuie eliminate în mod corespunzător și în conformitate cu normele stabilite de autoritățile locale privind eliminarea deșeurilor.

## **ELIMINAREA APARATELOR ELECTROCASNICE**

Acest aparat este fabricat din materiale reciclabile sau reutilizabile.

Eliminați-l în conformitate cu normele locale referitoare la eliminarea deșeurilor.

Pentru informații suplimentare referitoare la tratarea, valorificarea și reciclarea aparatelor electrocasnice, contactați autoritățile locale competente, serviciul de colectare a deșeurilor menajere sau magazinul de unde ați achiziționat aparatul. Acest aparat este marcat în conformitate cu Directiva europeană 2012/19/UE privind deșeurile de echipamente electrice și electronice (DEEE).

Asigurându-vă că acest produs este eliminat în mod corect, contribuiți la prevenirea consecințelor negative asupra mediului înconjurător și sănătății persoanelor.

Simbolul  de pe produs sau de pe documentele care îl însoțesc indică faptul că acest aparat nu trebuie eliminat ca deșeu menajer, ci trebuie predat la punctul de colectare corespunzător pentru reciclarea echipamentelor electrice și electronice.

## **RECOMANDĂRI PENTRU ECONOMISIREA ENERGIEI**

Pentru a asigura o ventilație adecvată, urmați instrucțiunile de instalare.

O ventilație insuficientă în spatele aparatului crește consumul de energie și scade eficiența de răcire. Deschiderea frecventă a ușii poate cauza o creștere a consumului de energie.

Temperatura interioară a aparatului și consumul de energie pot fi afectate și de temperatura ambientală, precum și de amplasarea aparatului. La setarea temperaturii, trebuie să se țină cont de acești factori. Reduceți cât mai mult posibil deschiderea ușii.

Pentru a dezgheța alimentele congelate, introduceți-le în frigider.

Temperatura scăzută a produselor congelate va contribui la răcirea celorlalte alimente din frigider.

Permiteți răcirea alimentelor și a băuturilor înainte de a le introduce în frigider.

Poziția rafturilor din frigider nu afectează consumul de energie.

Alimentele trebuie amplasate pe rafturi astfel încât să se asigure circulația corespunzătoare a aerului (alimentele nu ar trebui să intre în contact unele cu celelalte și nici cu peretele din spate al frigiderului). Puteți mări capacitatea de depozitare a alimentelor congelate prin scoaterea coșurilor și a raftului Stop Frost, dacă există în dotare.

Nu vă faceți griji în ceea ce privește zgomotele emise de compresor; acestea sunt zgomote normale produse în timpul funcționării.

# DIVERSELE FUNCȚII ȘI POSIBILITĂȚI

## Informații despre tehnologia de răcire de nouă generație

Frigiderile cu tehnologie de răcire de nouă generație au un alt sistem de funcționare decât cel al frigiderelor statice. În alte frigiderere se poate acumula gheață în compartimentul congelator din cauza deschiderilor repetate ale ușii și a umidității din alimente. La astfel de frigiderere, dezghețarea periodică este obligatorie; periodic, frigiderul trebuie oprit, alimentele congelate trebuie mutate într-un recipient adecvat, iar gheața care s-a format în compartimentul congelator trebuie eliminată.

La frigidererele cu tehnologie de răcire de nouă generație, un ventilator pompează în mod uniform aer rece uscat în compartimentul frigider și congelator. Aerul rece răcește în mod uniform alimentele, nepermițând să se acumuleze umiditate și gheață.

În compartimentul frigider, aerul suflat de ventilatorul amplasat în partea de sus a compartimentului frigider este răcit în timp ce trece prin deschizătura din spatele conductei de aer. În același timp, aerul este suflat în mod uniform prin orificiile din conducta de aer distribuind aer rece în tot compartimentul frigider.

Întrucât nu există niciun canal de trecere a aerului între congelator și frigider, nu are loc niciun amestec de mirosuri.

Prin urmare, frigiderul dumneavoastră cu tehnologie de răcire de nouă generație poate fi utilizat cu ușurință, este extrem de încăpător și are un aspect stilat.

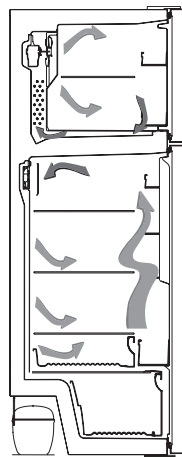

## Afișajul și panoul de comandă

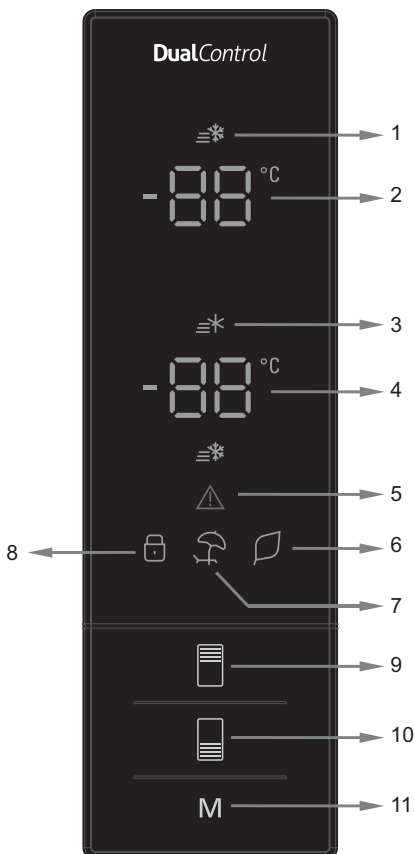

### Utilizarea panoului de comandă

1. Este indicatorul de congelare rapidă.
2. Este ecranul valorii setate a congelatorului.
3. Este indicatorul de răcire rapidă.
4. Este ecranul valorii setate a frigiderului.
5. Este simbolul alarmei.
6. Este simbolul modului economic.
7. Este simbolul modului vacanță.
8. Este simbolul sistemului de siguranță împotriva accesului copiilor.
9. Permite modificarea valorii de setare a congelatorului și activarea modului de congelare rapidă, dacă doriți acest lucru. Congelatorul poate fi setat pe congelare rapidă la -16, -18, -20, -22, -24 °C.
10. Permite modificarea valorii de setare a frigiderului și activarea modului de răcire rapidă, dacă doriți acest lucru. Frigiderul poate fi setat pe răcire rapidă la 8, 6, 5, 4, 2 °C.
11. Permite activarea modurilor (economic, vacanță...), dacă doriți acest lucru.



# Utilizarea frigiderului

## Modul Congelare rapidă

### Cum va fi utilizat?

- Apăsați butonul de setare a congelatorului până când simbolul Congelare rapidă va apărea pe ecran.
- Avertizorul va emite două bipuri. Modul va fi setat.

### Când se utilizează acest mod:

- Temperatura frigiderului și cea a modului de răcire rapidă pot fi reglate. În acest caz, modul de congelare rapidă continuă.
- Modul Economic și Vacanță nu pot fi selectate.
- Modul Congelare rapidă poate fi anulat prin aceeași operație de selectare.

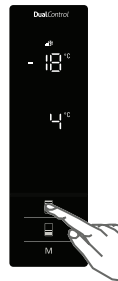

## Modul Răcire rapidă

### Cum va fi utilizat?

- Apăsați butonul de setare a frigiderului până când simbolul Răcire rapidă va apărea pe ecran.
- Avertizorul va emite două bipuri. Modul va fi setat.

### Când se utilizează acest mod:

- Temperatura congelatorului și a cea a modului de congelare rapidă pot fi reglate. În acest caz, modul de răcire rapidă continuă.
- Modul Economic și Vacanță nu pot fi selectate.
- Modul Răcire rapidă poate fi anulat prin aceeași operație de selectare.



## Modul Economic

### Cum va fi utilizat?

- Apăsați „butonul modului” până când apare simbolul Eco.
- Dacă nu se apasă niciun buton în decurs de 1 secundă. Modul va fi setat. Simbolul Eco se va aprinde intermitent de 3 ori. Când modul este setat, avertizorul va emite două bipuri.
- Pe segmentele aferente temperaturii congelatorului și frigiderului va apărea „E”.
- Simbolul Economic și E vor fi aprinse până când modul se termină.

### Când se utilizează acest mod:

- Congelatorul poate fi reglat. Când modul economic va fi anulat, vor acționa valorile de setare selectate.
- Frigiderul poate fi reglat. Când modul economic va fi anulat, vor acționa valorile de setare selectate.
- Modulurile Răcire rapidă și Congelare rapidă pot fi selectate. Modul Economic este anulat automat, iar modul selectat se activează.
- Modul Vacanță poate fi selectat după anularea modului economic. Apoi se activează modul selectat.
- Pentru anulare, trebuie doar să apăsați pe butonul modului.



## Modul Vacanță

### Cum va fi utilizat?

- Apăsați „butonul modului” până când apare simbolul vacanță
- Dacă nu se apasă niciun buton în decurs de 1 secundă. Modul va fi setat. Simbolul Vacanță se va aprinde intermitent de 3 ori. Când modul este setat, avertizorul va emite două bipuri.
- Pe segmentul aferent temperaturii frigiderului va apărea „-”.
- Simbolul Vacanță și „-” vor fi aprinse până când modul se termină.

### Când se utilizează acest mod:

- Congelatorul poate fi reglat. Când modul vacanță va fi anulat, vor acționa valorile de setare selectate.
- Frigiderul poate fi reglat. Când modul vacanță va fi anulat, vor acționa valorile de setare selectate.
- Modulurile Răcire rapidă și Congelare rapidă pot fi selectate. Modul Vacanță este anulat automat, iar modul selectat se activează.
- Modul Economic poate fi selectat după anularea modului vacanță. Apoi se activează modul selectat.
- Pentru anulare, trebuie doar să apăsați pe butonul modului.



## Modul Băutură rece

### Cum va fi utilizat?

- Acest mod este utilizat pentru a răci băuturile într-un interval de timp reglabil.

### Când se utilizează acest mod:

- Apăsați pe butonul congelatorului timp de 5 secunde.
- Pe ecranul valorii setate a congelatorului va porni o animație specială, iar 05 va clipi pe ecranul valorii setate a frigiderului.
- Apăsați pe butonul frigiderului pentru a regla intervalul de timp (05 - 10 - 15 - 20 - 25 - 30 de minute).
- Atunci când selectați intervalul de timp, numerele se aprind intermitent de 3 ori pe ecran și se va auzi de două ori un bip.
- Dacă nu se apasă niciun buton în decurs de 2 secunde, intervalul de timp va fi setat.
- Numărătoarea inversă începe minut după minut de la intervalul de timp reglat.
- Timpul rămas se va aprinde intermitent pe ecran.
- Pentru a anula acest mod, apăsați pe butonul congelatorului timp de 3 secunde.



## Funcția Sistem de siguranță împotriva accesului copiilor

### Cum va fi utilizat?

- Pentru a-i împiedica pe copii să se joace cu butoanele și să modifice setările, aparatul dispune de un sistem de siguranță împotriva accesului copiilor.

### Activarea Sistemului de siguranță împotriva accesului copiilor

- Apăsați simultan timp de 5 secunde pe butoanele congelatorului și frigiderului.

### Când se utilizează acest mod:

- Apăsați simultan timp de 5 secunde pe butoanele congelatorului și frigiderului.

**Notă:** Sistemul de siguranță împotriva accesului copiilor va fi dezactivat și dacă se întrerupe curentul electric sau dacă frigiderul este deconectat de la priză.

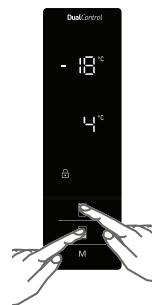

## Modul Economizor ecran

### Cum se utilizează?

- Acest mod va fi activat atunci când apăsați butonul modului timp de 5 secunde.
- Dacă nu se apasă niciun buton în decurs de 5 secunde când modul este activ, luminile panoului de comandă se sting.
- Dacă apăsați orice buton atunci când luminile panoului de comandă sunt stinse, setările curente vor apărea pe ecran și veți putea efectua modificările dorite. Dacă nu anulați modul economizor de ecran sau nu apăsați niciun buton în decurs de 5 secunde, panoul de comandă se va stinge din nou.
- Pentru a anula modul economizor de ecran, apăsați din nou pe butonul modului timp de 5 secunde.
- Atunci când modul economizor de ecran este activ, puteți activa și sistemul de protecție împotriva accesului copiilor.
- Dacă nu se apasă niciun buton în decurs de 5 secunde de la activarea sistemului de siguranță împotriva accesului copiilor, luminile panoului de comandă se sting. Puteți vizualiza mai recentă stare a setărilor sau modurilor la apăsarea oricărui buton. Atât timp cât panoul de comandă este iluminat, puteți anula sistemul de siguranță împotriva accesului copiilor procedând conform descrierii din instrucțiunile specifice acestui mod.



## Funcția de alarmă pentru ușă deschisă

Dacă ușa frigiderului sau a congelatorului este deschisă mai mult de 2 minute, aparatul emite un sunet de tipul „bip bip”.

## Setările temperaturii din frigider

- Valoarea de temperatură inițială pentru indicatorul de setare a frigiderului este +4 °C.
- Apăsați butonul frigiderului o dată.
- Atunci când apăsați prima dată acest buton, pe indicatorul de setare a frigiderului apare ultima valoare.
- Ori de câte ori apăsați acest buton, va fi setată o temperatură mai joasă. (+8°C, +6°C, +5°C, +4°C, +2°C, răcire rapidă)
- Dacă apăsați butonul de setare a frigiderului până apare simbolul răcire rapidă și nu apăsați niciun buton în decurs de 1 secundă, Răcire rapidă se va aprinde intermitent.
- Dacă apăsați în continuare, va reporni de la +8°C.
- Valoarea temperaturii selectate înainte să fie activate modul Vacanță, modul Congelare rapidă, modul Răcire rapidă sau modul Economic va rămâne identică atunci când modul se încheie sau este anulat. Aparatul continuă să funcționeze cu această valoare de temperatură.

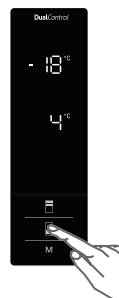

### Setările temperaturii din congelator

- Valoarea de temperatură inițială pentru indicatorul de setare a congelatorului este -18 °C.
- Apăsăți butonul de setare a congelatorului o dată.
- Atunci când apăsați prima dată acest buton, pe ecran se aprinde intermitent ultima valoare setată.
- Ori de câte ori apăsați acest buton, va fi setată o temperatură mai joasă (-16°C, -18°C, -20°C, -22°C, -24°C congelare rapidă).
- Dacă apăsați butonul de setare a frigiderului până apare simbolul congelare rapidă și nu apăsați niciun buton în decurs de 1 secundă, Congelare rapidă se va aprinde intermitent.
- Dacă apăsați în continuare, va reporni de la -16°C.
- Valoarea temperaturii selectate înainte să fie activate modul Vacanță, modul Congelare rapidă, modul Răcire rapidă sau modul Economic va rămâne identică atunci când modul se încheie sau este anulat. Aparatul continuă să funcționeze cu această valoare de temperatură.



### Avertismente privind reglarea temperaturii

- Temperatura trebuie reglată în funcție de frecvența cu care se deschide ușa și de cantitatea de alimente din frigider.
- Acest frigider este proiectat pentru a funcționa la temperatură ambiantă. În temperaturi ambiante mai reci de -5 °C, nu se recomandă să păstrați alimentele în compartimentul frigiderului deoarece acestea vor avea o temperatură apropiată de temperatura ambiantă. În consecință, acestea vor îngheța. Puteți păstra alimentele în compartimentele frigiderului până la -5 °C. Datorită unui algoritm special realizat de ingineri, alimentele pot fi păstrate în compartimentul congelator la temperaturi mai scăzute decât temperatura ambiantă de -5 °C.
- După conectare la priză, pentru a asigura o răcire completă, frigiderul trebuie să funcționeze până la 24 de ore la temperatură ambiantă, fără întreruperi. Evitați să deschideți des ușile de la frigider și nu puneți multe alimente înăuntru în acest interval.
- Dacă unitatea este oprită sau scoasă din priză, trebuie să așteptați minimum 5 minute înainte de a reporni sau de a reconecta unitatea, pentru a evita deteriorarea compresorului.
- Frigiderul este proiectat să funcționeze în intervalele de temperatură ambiantă prevăzute în standarde, conform clasei climatice precizate pe eticheta informativă. Nu recomandăm utilizarea frigiderului în afara limitelor valorii de temperatură prevăzute pentru o răcire eficientă.
- Acest aparat este destinat utilizării la o temperatură ambiantă cuprinsă între 10°C și 43°C.

Clasa climatică	Temperatură ambiantă (°C)
SN:	Între 10 și 32 °C
ST:	Între 16 și 38 °C,
N:	Între 16 și 32 °C
T:	Între 16 și 43 °C

## Accesorii

### Dispozitiv pentru cuburi de gheață cu sistem de rotire (La unele modele)

- Scoateți afară tăvița pentru cuburi de gheață
- Umpleți cu apă până la linie.
- Puneți la loc tăvița pentru cuburi de gheață
- După ce cuburile de gheață s-au format, rotiți pârghia, iar cuburile de gheață vor cădea în dozatorul de gheață.

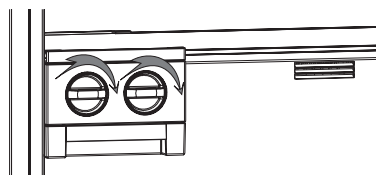

#### Notă:

- Nu umpleți dozatorul de gheață cu apă pentru a avea gheață. În caz contrar, l-ați putea deteriora.
- Este posibil ca dispozitivul de produs gheață să se deplaseze greu în timp ce frigiderul este în funcțiune. În acest caz, trebuie să-l curățați scoțând rafturile de sticlă.

### Scoaterea dispozitivului de produs gheață

- Înlăturați rafturile de sticlă ale congelatorului.
- Înlăturați dispozitivul de produs gheață trăgând spre stânga sau spre dreapta de pe raft.

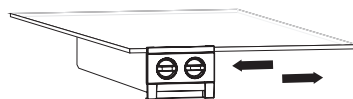

Puteți înlătura dispozitivul de produs gheață pentru a mări volumul disponibil din compartimentul congelator.

### Tavă pentru cuburi de gheață (La unele modele)

- Umpleți tava pentru cuburi de gheață cu apă și așezați-o în compartimentul congelator.
- După ce apa s-a transformat complet în gheață, puteți răsuca tava, potrivit ilustrației de mai jos, pentru a îndepărta cuburile de gheață.

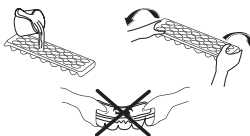

### Raft frigorific (La unele modele)

Dacă păstrați alimentele în compartimentul de răcire, și nu în compartimentul congelator sau frigider, acestea își păstrează mai mult timp prospețimea și aroma, precum și aspectul proaspăt. Atunci când tava compartimentului de răcire se murdărește, scoateți-o și spălați-o cu apă.

(Apa îngheață la 0°C, dar alimentele care conțin sare sau zahăr îngheață la temperaturi mai scăzute de atât)

În mod normal, compartimentul de răcire este folosit pentru pește crud, ușor murat, orez etc.

### Nu adăugați alimente pe care doriți să le congelați sau tăvi pentru cuburi de gheață pentru a face gheață.

#### Scoaterea raftului frigorific

- Trageți raftul frigorific spre dvs., glisându-l pe șine.
- Trageți raftul frigorific în sus de pe șine, pentru a-l scoate afară.

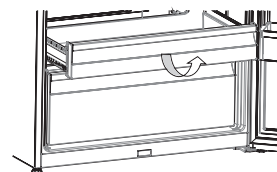
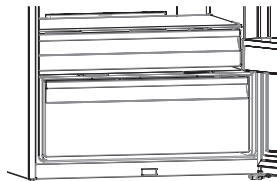

#### Controlul umidității

Atunci când controlul umidității este în poziția închis, fructele și legumele proaspete pot fi păstrate mai mult timp.

Dacă sertarul pentru legume și fructe este complet plin, dispozitivul pentru controlul umidității, poziționat în fața acestuia, trebuie să fie deschis. Din acest motiv, aerul din sertarul pentru legume și fructe și rata de umiditate vor fi ținute sub control, iar durata duranței va crește.

Dacă observați condens pe raftul de sticlă, Controlul umidității trebuie mutat pe pozițiile deschise.

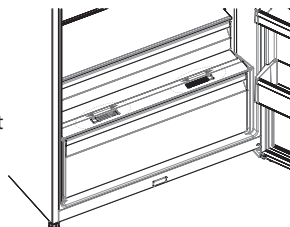

#### Raft cu ușă reglabil (La unele modele)

Raftul cu ușă reglabil permite cinci reglaje ale înălțimii pentru a asigura spațiile de depozitare de care aveți nevoie.

Pentru a modifica poziția raftului cu ușă reglabil;

Ridicați partea frontală a raftului (1) și deplasați în sus sau în jos raftul cu ușă reglabil (2) cu ambele mâini (Fig 1)

Înainte de a elibera raftul cu ușă, asigurați-vă că acesta este amplasat în pozițiile de pe ușă.

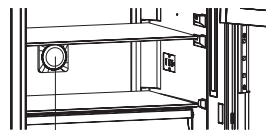

Fig 1

#### Oxigen activ (La unele modele)

Funcția Oxigen activ distribuie ioni negativi care neutralizează particulele cu miros neplăcut și cele de praf din aer, sporind prospețimea alimentelor. Eliminând aceste particule din aerul din frigider, Oxigen activ îmbunătățește calitatea aerului și elimină mirosurile.

- Această funcție este opțională. Este posibil să nu existe la aparatul dvs.
- Locația dispozitivului purificator de aer poate varia de la un produs la altul.



Oxigen activ

#### Filtrul Active Fresh (La unele modele)

Tehnologia de filtrare Active Fresh ajută la eliminarea etilenei (un produs ecologic eliberat în mod natural de alimentele proaspete) și a mirosurilor neplăcute din sertarul pentru legume și fructe. Astfel, alimentele rămân proaspete mai mult timp.

- Filtrul Active Fresh trebuie curățat o dată pe an. Filtrul trebuie lăsat 2 ore la 65°C în cuptor.
- Pentru a curăța filtrul, scoateți capacul din spate al cutiei filtrului trăgând în direcția indicată de săgeată (A).
- Nu spălați filtrul cu apă sau cu detergent.

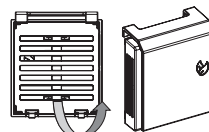

Filtrul Active Fresh

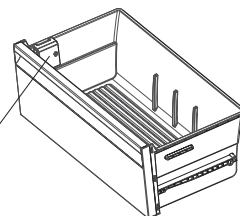

Descrierile vizuale și textuale din secțiunea de accesorii pot varia, în funcție de modelul aparatului dumneavoastră.

**Distribuitorul de apă** (Dacă face parte din dotare)

### Montarea Rezervorului de apă

Poziționați rezervorul de apă în suportul de plastic de pe ușă, îndreptat în direcția săgeții de pe diagramă.

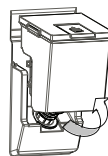

După ce ați montat rezervorul de apă, împingeți-l în jos, pentru a-l fixa ferm în suport.

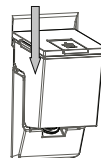

Adăugați băuturile cu ajutorul capacului rezervorului de apă.

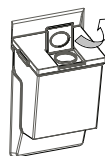

Eliberați capacele de blocare laterale pentru a detașa capacul rezervorului de apă.



Pentru a servi băuturile, apăsați ușor pârghia supapei.

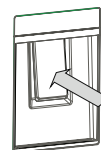

### Umplerea rezervorului de apă

- Îndepărtați capacul superior al rezervorului de apă.
- Umpleți rezervorul cu apă.
- Montați la loc capacul superior pe rezervorul de apă.

**Important:** Nu folosiți dozatorul de apă pentru nimic altceva în afară de apă.

**Important:** Apa lăsată în rezervorul de apă mult timp va primi miros. În acest caz, curățați rezervorul și continuați să îl folosiți.

**Important:** Curățați rezervorul de apă înainte de a-l curăța prima oară.

### Curățarea rezervorului de apă

- Ridicați rezervorul de apă.
- Îndepărtați capacul rezervorului eliberând capacele de blocare laterale.
- Curățați rezervorul cu apă caldă și reasamblați piesele pe care le-ați îndepărtat.

### Depozitarea rezervorului de apă

- Instalați rezervorul de apă potrivit indicațiilor.
- Asigurați-vă că dopul și orificiul se potrivesc la instalare.
- Debitul de apă s-ar putea să nu fie conform așteptărilor dacă rezervorul nu este instalat corespunzător. De asemenea, asigurați-vă că garniturile au fost instalate corespunzător.

### Tăvița de scurgere

Fiți atenți, astfel încât să nu se ajungă sub nivelul minim de pe suprafața rezervorului. În timpul utilizării dozatorului, apa poate stropi dacă se depășește nivelul minim.

**Țineți de geam câteva secunde după distribuire, pentru a evita picurările.**

## Introducerea alimentelor în cea mai rece zonă a frigiderului



Alimentele dumneavoastră vor fi mai bine păstrate dacă le introduceți în cea mai potrivită zonă de răcire. Cea mai rece zonă se află imediat deasupra sertarului pentru legume și fructe. Pentru fi siguri că temperatura din această zonă este rece, asigurați-vă că raftul este poziționat la nivelul acestui simbol, conform indicațiilor din imagine.

### Indicator de temperatură (Pe unele modele)

Pentru a putea configura mai bine frigiderul, l-am echipat cu un indicator de temperatură, care este poziționat în cea mai rece zonă.

Puteți verifica cu ușurință dacă temperatura din cea mai rece zonă este potrivită: atunci când indicatorul arată „OK”, înseamnă că termostatul este setat corespunzător și că temperatura internă este corectă.

Deoarece „OK” este indicat cu negru, va fi mai greu să vedeți această indicație dacă indicatorul de temperatură nu este iluminat suficient. Pentru o vizualizare corectă a acestei indicații, este nevoie să fie suficientă lumină.

Dacă nu apare simbolul „OK”, înseamnă că temperatura este prea ridicată: în acest caz, va trebui să modificați setarea termostatului și să așteptați 12 ore înainte de a verifica din nou temperatura vizual.

**NOTĂ:** După deschideri repetate (sau prelungite) ale ușii sau după introducerea unor alimente proaspete în aparat, este normal ca simbolul „OK” să nu fie vizibil pe indicatorul de setare a temperaturii. Dacă apare o acumulare anormală de cristale de gheață (pe peretele inferior al aparatului) pe compartimentul de evaporare al frigiderului (aparat supraîncărcat, temperatură ambiantă ridicată, deschideri frecvente ale ușii), setați termostatul de temperatură pe o poziție mai joasă, până când compresorul se comută din nou pe poziția dezactivat.

Limita superioară a celei mai reci zone este indicată în partea inferioară a autocolantului (capul săgeții). Cea mai rece zonă a raftului superior trebuie să se afle la același nivel cu capul săgeții. Cea mai rece zonă se află sub acest nivel.

Deoarece aceste rafturi pot fi scoase afară, asigurați-vă că se află mereu la același nivel cu aceste limite de zone descrise pe autocolante, pentru a garanta temperaturile corecte în această zonă.

Fiecare tip de aliment are o temperatură de păstrare ideală și, în consecință, o poziție specială în care să fie păstrat.

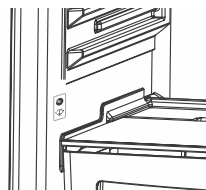

Poziții	Produse
Rafturi superioare	Alimente gătite, deserturi și orice tip de aliment care trebuie consumat într-un timp scurt
Cea mai rece zonă	Carne, pui, vânat și pește crud. Timp maxim de păstrare: 1 - 2 zile. Fructe proaspete, carne de porc gătită.
Sertar pentru legume și fructe	Legume și fructe proaspete.
Sertarul de pe ușă	Tăvile de pe ușă pot să conțină sticle în partea inferioară, iar în partea superioară, volume reduse și produse utilizate pe timp scurt, cum sunt iaurturi, smântână proaspătă etc.
	Untul, brânzeturile maturate și ouăle vor fi introduse în suporturile specifice.

# ARANJAREA ALIMENTELOR ÎN INTERIORUL APARATULUI

Este suficient să setați termostatul între „2-4” pentru ca frigiderul să funcționeze în condiții normale de funcționare.

## Compartimentul frigider

- Pentru a reduce umiditatea și implicit creșterea stratului de gheață, nu puneți niciodată în frigider lichide în recipiente neacoperite.
- Nu puneți niciodată alimente calde în frigider. Lăsați preparatele calde să se răcească la temperatura camerei și apoi puneți-le în compartimentul frigider, aranjându-le astfel încât să asigurați circulația aerului.
- Aranjați carnea și peștele curățat (împachetat în ambalaj sau foi de plastic) și consumați în decurs de 1-2 zile.
- Fructele și legumele pot fi puse în sertarul pentru legume și fructe, fără ambalaj.

### Notă importantă:

- Acoperiți toate preparatele gătite când le puneți în frigider. Introduceți-le în frigider după ce s-au răcit; în caz contrar, temperatura și umiditatea din frigider cresc, ducând la încetinirea funcționării frigiderului. Acoperirea alimentelor și a băuturilor ajută, de asemenea, la păstrarea gustului și aromei lor.
- Cartofii, ceapa și usturoiul nu trebuie ținute la frigider.
- Asigurați-vă că hrana nu atinge senzorul de temperatură, care se află în compartimentul frigiderului. Pentru a menține o temperatură optimă în compartimentul frigiderului, asigurați-vă că hrana nu intră în contact cu senzorul.

Temperatură  
senzor de zonă

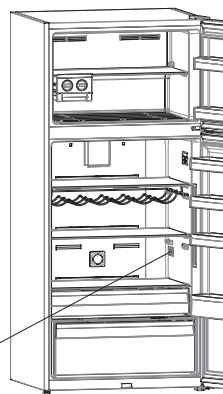

## Compartimentul congelator

- Compartimentul congelator este folosit pentru a congela alimentele proaspete, pentru a păstra alimente congelate pe durata indicată pe pachet și pentru a face cuburi de gheață.
- Nu introduceți alimente proaspete și calde pe ușa congelatorului pentru a le congela. Folosiți rafturile de pe ușă doar pentru a depozita alimente congelate.
- Nu puneți alimente proaspete și calde lângă alimente congelate deoarece acestea din urmă se pot decongela.
- Folosiți raftul de congelare rapidă pentru a congela mai rapid alimentele gătite (precum și orice alt aliment pe care trebuie să îl congelați rapid) deoarece acest raft are o putere de congelare mai mare.
- Atunci când congelați alimente proaspete (de exemplu, carne, pește și carne tocată), împărțiți-le în porții mai mici, pe care le veți folosi la o masă. Atunci când congelați alimente proaspete, cantitatea maximă (în kg) care poate fi congelată în 24 de ore este indicată pe plăcuța cu date tehnice a aparatului.
- Pentru ca aparatul să poată atinge performanța optimă de congelare, rotiți butonul termostatului pe cea mai rece setare cu 24 de ore înainte de a introduce alimente proaspete în congelator.
- După ce introduceți alimente proaspete în congelator, este suficient dacă butonul termostatului este setat pe cea mai rece setare timp de 24 de ore. După 24 de ore, puteți reduce temperatura, dacă doriți, rotind butonul termostatului.
- **Atenție.** Pentru a economisi energie, dacă înghețați doar cantități mici de alimente, nu trebuie să setați butonul termostatului pe cea mai rece setare.
- Pentru a păstra alimente înghețate, trebuie să urmați cu atenție instrucțiunile de pe ambalajele acestora. Dacă ambalajul nu conține astfel de indicații, păstrați alimentele maximum 3 luni de la data cumpărării.
- Când cumpărați alimente congelate, asigurați-vă că acestea au fost înghețate la temperaturi corespunzătoare și că ambalajul este intact.
- Alimentele congelate trebuie să fie transportate în recipiente adecvate pentru a le menține proprietățile nutritive și trebuie să fie reintroduse pe suprafețele de congelare ale unității în cel mai scurt timp posibil.
- Dacă un ambalaj cu alimente congelate prezintă semne de umiditate și umflare anormală, este posibil să fi

fost păstrat în prealabil la temperaturi necorespunzătoare și să aibă conținutul deteriorat.

- Durata de păstrare a alimentelor înghețate depinde de temperatura camerei, setarea termostatului, frecvența de deschidere a ușii, tipul de hrană și durata timpului necesară pentru transportarea produsului de la magazin la domiciliu. Respectați întotdeauna instrucțiunile indicate pe ambalaj și nu depășiți niciodată durata maximă de depozitare indicată.

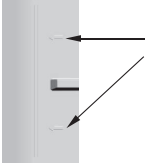

**La unele modele:** la încărcarea compartimentului de congelare, nu încărcați peste limitele de încărcare indicate prin linii, deoarece, în acest caz, este posibil ca ușa să nu poată fi închisă corect.

Dacă ușa compartimentului congelator nu se închide corect, este posibil să se formeze gheață în exces în compartimentul congelator. Pentru a preveni apariția problemei, curățați gheața și asigurați-vă că ușa este perfect închisă.

În plus, neînchiderea corectă a ușii congelatorului și/sau

frigiderului determină un consum crescut de energie electrică.

Dacă raftul inferior din congelator este îndepărtat și alimentele ajung să blocheze orificiul de aspirație, eficiența frigiderului va fi redusă.

Astfel, fiți atenți când încărcați compartimentul congelator și asigurați-vă că nu blocați orificiul de aspirație a aerului.

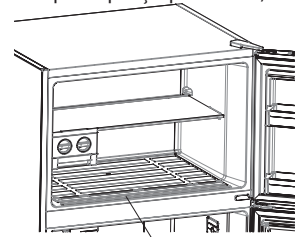

Orificiu de aspirație aer

## CURĂȚAREA ȘI ÎNTREȚINEREA

- **Deconectați frigiderul de la priză înainte de curățare.**
- Nu spălați frigiderul turnând apă în el.
- Ștergeți părțile interioare și exterioare cu o lavetă sau un burete moale cu apă caldă și săpun.
- Scoateți fiecare piesă în parte și curățați-o în apa cu săpun. Nu utilizați în acest scop mașina de spălat vase.
- Nu utilizați pentru curățare materiale inflamabile, explozive sau corozive, cum ar fi diluant, gaz sau acid. Prezentăm mai jos câteva recomandări pentru așezarea și păstrarea alimentelor în compartimentul de răcire.

**Asigurați-vă că frigiderul este deconectat de la priză atunci când îl curățați.**

### Înlocuirea lămpilor cu LED

Dacă frigiderul este iluminat cu LED-uri, contactați serviciul de asistență tehnică deoarece acestea pot fi înlocuite numai de personal autorizat.

(a), (b), (c): Lămpile benzilor cu LED din compartimentul frigider

**Notă:** Numărul de benzi cu led și amplasarea acestora pot să varieze în funcție de model.

Lămpile benzilor cu LED din compartimentul congelator

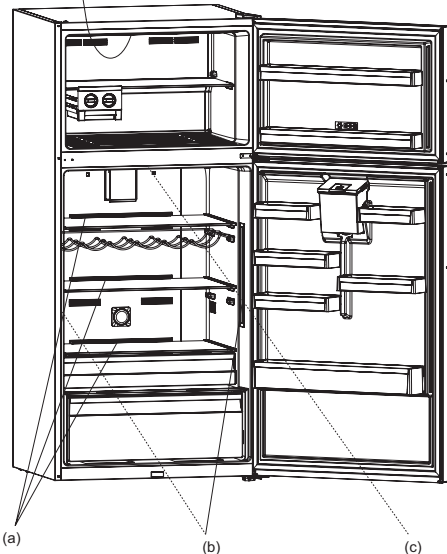



# TRANSPORTAREA ȘI SCHIMBAREA POZIȚIEI DE INSTALARE

- Ambalajul original și polistirenul spumă pot fi păstrate pentru retransportare (opțional).
- Legați frigiderul cu benzi groase sau cu frânghii puternice și respectați instrucțiunile de transport de pe ambalaj.
- Înainte de a schimba poziția și a transporta frigiderul, scoateți părțile mobile (rafturi, accesorii, cutii pentru legume etc.) sau fixați-le cu benzi în frigider pentru a le proteja împotriva șocurilor.

## Transportați frigiderul în poziție verticală.

### Repoziționarea ușii

- Nu este posibil să schimbați direcția de deschidere a ușii frigiderului dacă mânerul ușii de la frigider sunt instalate din partea frontală a suprafeței ușii.
- Este posibil să schimbați direcția de deschidere a ușii la modelele fără mâner.
- Dacă direcția de deschidere a ușii de la frigider poate fi schimbată, contactați cel mai apropiat service autorizat pentru a vă schimba direcția de deschidere a ușii.

# ÎNAINTE DE A CONTACTA SERVICIUL DE ASISTENȚĂ TEHNICĂ POST-VÂNZARE

## Verificați avertismentele;

Frigiderul vă avertizează dacă temperatura din frigider sau din congelator este necorespunzătoare sau dacă survine o problemă la aparat. Codurile de avertizare sunt afișate în indicatoarele congelatorului și frigiderului.

TIPUL DE EROARE	SEMNIFICAȚIE	DE CE?	CE TREBUIE SĂ FACEȚI?
SR	„Avertisment defecțiune	Există probleme la una sau mai multe componente, sau la procesul de răcire	Apelați la Service pentru asistență, cât mai curând posibil.
SR – Valoarea setată se aprinde intermitent pe ecranul valorii setate a congelatorului	Compartimentul congelatorului nu este suficient de rece	Această atenționare apare în special după perioade lungi de întrerupere a alimentării cu energie	1. Nu congelați alimentele care s-au dezghețat, ci utilizați-le cât mai repede posibil. 2. Setati temperatura congelatorului la valori mai reci sau setati modul Super Freezing, până când compartimentul ajunge la temperatura normală. 3. Nu introduceți alimente proaspete până când această defecțiune nu este remediată.
SR – Valoarea setată se aprinde intermitent pe ecranul valorii setate a frigiderului	„Comp.frigiderului nu este suficient de rece”	Temperatura ideală pentru compartimentul frigider este +4 °C. Dacă apare acest avertisment, există riscul de alterare a alimentelor.	1. Setati temperatura frigiderului la valori mai reci sau setati modul Super Cooling, până când compartimentul ajunge la temperatura normală. 2. Încercați să nu deschideți ușa până când această defecțiune nu este remediată.

TIPUL DE EROARE	SEMNIIFICAȚIE	DE CE?	CE TREBUIE SĂ FACEȚI?
<b>SR – Valoarea setată se aprinde intermitent pe ecranul valorii setate a frigiderului și congelatorului</b>	„avertisment: insuficient de rece”	Este o combinație între eroarea „insuficient de rece” pentru ambele compartimente.	Veți vedea această defecțiune la prima pornire a aparatului. Se va stinge după ce compartimentele ajung la temperatura normală
<b>SR – Valoarea setată se aprinde intermitent pe ecranul valorii setate a frigiderului</b>	Compartimentul frigiderului este prea rece	Alimentele încep să se congeleze din cauza temperaturii prea reci	1. Verificați dacă modul „Răcire rapidă” este activat 2. Măriți valorile de temperatură ale frigiderului
“...”	„Avertisment: tensiune joasă”	Atunci când tensiunea de alimentare ajunge sub 170 V, aparatul intră într-o stare stabilă.	Aceasta nu constituie o defecțiune. Astfel se previne orice fel de deteriorare la compresor. Această avertizare va dispărea după ce tensiunea ajunge la nivelul dorit

#### **Ce puteți face dacă frigiderul nu funcționează:**

##### **Efectuați următoarele verificări:**

- Frigiderul este conectat la priză și pornit,
- Rezistența nu este arsă și nu este până de curent,
- Setarea termostatului este pe poziția „1”,
- Priza este defectă. Pentru a verifica acest lucru, conectați la aceeași priză un aparat de a cărui funcționare sunteți siguri.

#### **Ce puteți face dacă frigiderul nu funcționează conform așteptărilor:**

##### **Efectuați următoarele verificări:**

- Nu ați supraîncărcat aparatul,
- Ușile sunt închise corect,
- Nu este prezent praf pe condensator,
- Aparatul are suficient spațiu pentru circulația aerului la spate și în lateral.

#### **Dacă frigiderul este prea zgomotos în timpul funcționării:**

##### **Zgomote normale**

##### **Zgomot de crepitație (crăparea gheții):**

- În timpul dezghețării automate.
- Când aparatul s-a răcit sau s-a încălzit (din cauza dilatării materialului aparatului).

**Pocnete:** Se aude când termostatul pornește/oprește compresorul.

##### **Zgomot produs de compresor:**

- **Zgomot caracteristic al motorului:** Acest zgomot înseamnă că compresorul funcționează normal.
- Compresorul poate cauza mai mult zgomot pe o perioadă scurtă, când este activat prima oară.

**Zgomot de bule și stropi:** Acest zgomot este produs de curgerea agentului frigorific prin tuburile sistemului.

**Zgomot de flux de apă:** Zgomotul normal al apei care curge în recipientul de evaporare în timpul dezghețării. Zgomotul se poate auzi în timpul dezghețării.

**Zgomot de tip suflare cu aer (Zgomot normal produs de ventilator):** Acest zgomot poate fi auzit în timpul funcționării normale a sistemului din cauza circulației aerului.

#### **Dacă se acumulează umiditate în frigider:**

- Toate alimentele sunt împachetate corespunzător? Sunt toate recipientele bine uscate înainte de a fi puse în frigider?
- Se deschid frecvent ușile de la frigider? Umiditatea din încăperea pătrunde în frigider de fiecare dată când se deschid ușile. Umiditatea se va acumula mai rapid când deschideți des ușile, în special dacă nivelul de umiditate din încăperea este ridicată.
- Acumularea de stropi de apă pe perețele din spate după decongelarea automată este un fenomen normal. (La modelele statice)

**Dacă uşile nu se închid şi nu se deschid corespunzător**

- Împiedică pachetele de alimente închiderea uşii?
- Sunt compartimentele uşii, rafturile şi sertarele aşezate corespunzător?
- Sunt garniturile de la uşă rupte sau crăpate?
- Este aşezat frigiderul pe o suprafaţă dreaptă?

**Dacă marginile compartimentului frigiderului cu care intră în contact articulaţia uşii sunt calde;**

În special vara (când este cald), suprafeţele cu care articulaţia intră în contact se pot încălzi în timpul funcţionării compresorului. Acest lucru este normal.

**INFORMAȚII IMPORTANTE:**

- Dacă aparatul este oprit sau scos din priză, trebuie să așteptați minimum 5 minute înainte de a reconecta aparatul la curent sau a-l reporni pentru a nu deteriora compresorul.
- Dacă aparatul nu este utilizat timp mai îndelungat (de exemplu, în timpul concediului), decongelați sau curățați frigiderul, lăsând ușa deschisă pentru a preveni formarea de mucegai și mirosul.
- Dacă problema persistă deși ați urmat instrucțiunile de mai sus, adresați-vă celui mai apropiat Service autorizat.
- Aparatul pe care l-ați achiziționat este destinat exclusiv utilizării de casnice, în scopurile prevăzute. Nu este destinat pentru uz comercial sau uz comun. În cazul în care clientul utilizează aparatul fără a respecta aceste instrucțiuni, subliniem faptul că producătorul și distribuitorul nu își asumă răspunderea pentru reparațiile și defecțiunile din perioada de garanție.
- Durata de viață a aparatului dumneavoastră, declarată și confirmată de către Departamentul Industriei, este de 10 ani (perioada adecvată de funcționare corectă a părților de reținere ale aparatului).

**Recomandări pentru reducerea consumului de energie**

1. Instalați aparatul într-o încăpere răcoroasă, bine ventilată, dar nu în lumina directă a soarelui și nici în apropierea unei surse de căldură (radiator, aragaz etc.). În caz contrar, folosiți o placă izolatoare.
2. Permiteți răcirea alimentelor și a băuturilor înainte de a le introduce în aparat.
3. Pentru a dezgheța alimentele congelate, introduceți-le în compartimentul frigider. Temperatura scăzută a alimentelor congelate va ajuta a răcirea compartimentul frigider când acesta se dezgheață. În acest mod, reduce consumul de energie.
4. Lichidele și băuturile introduse trebuie să fie răcite. În caz contrar, umiditatea din aparat se intensifică. Prin urmare, timpul de funcționare se prelungeste. De asemenea, acoperirea băuturilor și a altor lichide va contribui la păstrarea mirosului și a gustului.
5. Când introduceți alimente și băuturi, deschideți ușa aparatului cât mai puțin timp posibil.
6. Țineți închise capacele oricăror compartimente cu temperaturi diferite din aparat (cutia pentru fructe și legume, compartiment de răcire, etc.).
7. Garnitura de la uşă trebuie să fie curată și flexibilă. Înlocuiți garniturile dacă sunt uzate.

# COMPONENTELE APARATULUI ȘI COMPARTIMENTELE

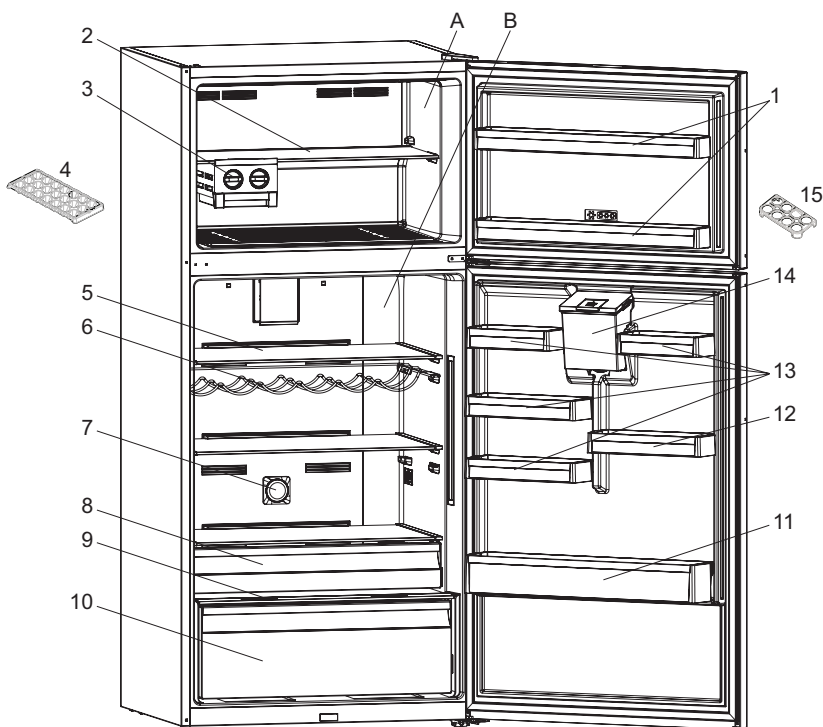

Această prezentare are doar scopul de vă informa cu privire la componentele aparatului.  
Componentele pot varia în funcție de modelul aparatului.

- A. COMPARTIMENTUL FRIGIDER
- B. COMPARTIMENTUL CONGELATOR

- |                                             |                                                                     |
|---------------------------------------------|---------------------------------------------------------------------|
| 1. Rafturile de pe ușa congelatorului       | 8. Raft frigorific *                                                |
| 2. Raftul congelatorului                    | 9. Raftul din sticlă de deasupra sertarului pentru legume și fructe |
| 3. Dispozitiv cuburi de gheață *            | 10. Sertar pentru legume și fructe                                  |
| 4. Cutia pentru gheață*                     | 11. Raft pentru sticle                                              |
| 5. Rafturile compartimentului frigider      | 12. 1Raft reglabil cu ușă * / Raft cu ușă                           |
| 6. Raft pentru sticle / Suport sticle vin * | 13. Rafturi pe ușă                                                  |
| 7. Ionizator *                              | 14. Rezervor de apă                                                 |
|                                             | 15. Sport de ouă                                                    |

\* La unele modele

## Părțile distribuitorului de apă

### (A) Ansamblul rezervorului frontal

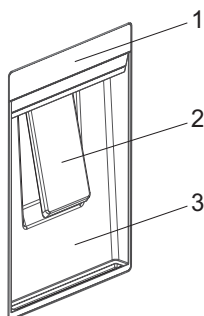

### (B) Ansamblul rezervorului de apă

- 1) Capacul superior al rezervorului de apă
- 2) Capac de sticlă
- 3) Carcasa distribuitorului de apă
- 4) Capacul rezervorului de apă
- 5) Capacul superior al rezervorului de apă
- 6) Rezervorul de apă
- 7) Garnitura rezervorului
- 8) Detaliu al robinetului
- 9) Capace de blocare laterală

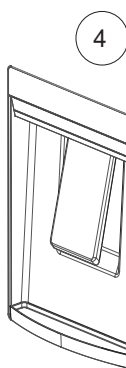
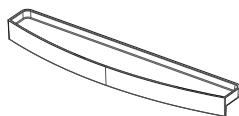
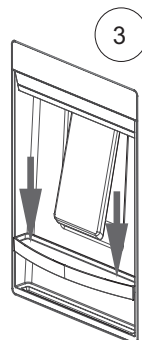
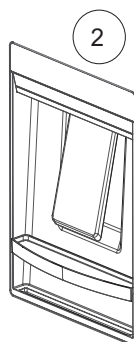
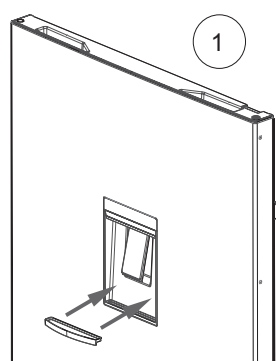
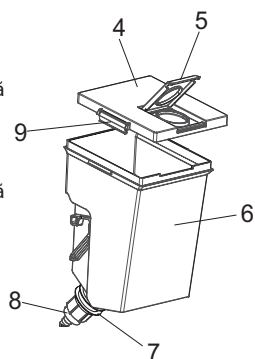

# GÜVENLİK TALİMATLARI

## OKUNMASI ve uyulması önemli bilgiler

Cihazı kullanmadan önce, bu güvenlik talimatlarını okuyun. İleride başvurmak üzere elinizin altında bulundurun.

Bu talimatlar ve cihazın kendisi, her zaman uyulması gereken önemli güvenlik uyarıları içermektedir.

Üretici, bu güvenlik talimatlarına uyulmaması, cihazın uygunsuz kullanımı ve kontrollerin yanlış ayarlanması ile ilgili her türlü sorumluluğu reddeder.

⚠ Çok küçük çocuklar (0-3 yaş) cihazdan uzak tutulmalıdır. Çok küçük çocuklar (3-8 yaş) sürekli gözetim altında bulunmadıkları sürece cihazdan uzak tutulmalıdır. 8 yaşındaki ve daha büyük çocuklar ile fiziksel, algılama veya akli yetenekleri kısıtlı ya da deneyimi veya bilgisi olmayan kişiler, bu cihazı yalnızca gözetim altında olmaları ya da güvenli kullanım konusunda talimatlar almış ve söz konusu olabilecek tehlikeleri anlıyor olmaları durumunda kullanabilir. Çocuklar cihazla oynamamalıdır. Temizlik ve kullanıcı bakımı gözetim altında olmayan çocuklar tarafından yapılmamalıdır.

3 ila 8 yaş arasındaki çocukların, soğutma cihazlarını doldurmasına ve boşaltmasına izin verilir.

### İZİN VERİLEN KULLANIM

⚠ DİKKAT: Bu cihaz, zaman ayarı gibi harici bir anahtarlama cihazı veya ayrı bir uzaktan kumanda sistemi yardımıyla çalıştırılmak üzere tasarlanmamıştır.

⚠ Cihazınız evde ve buna benzer alanlarda kullanılmak üzere tasarlanmıştır: dükkan, işyeri ve diğer

iş ortamlarında personel mutfağı alanları; çiftlik evleri; müşteriler tarafından otel, motel, pansiyon ve diğer konut ortamları.

⚠ Bu cihaz profesyonel kullanıma yönelik değildir.

Cihazı dış ortamda kullanmayın.

⚠ Cihazın içinde kullanılan ampul; ev aletlerinde kullanılmak üzere özel olarak tasarlanmıştır ve ev içerisinde genel oda aydınlatması için uygun değildir (EC Yönetmeliği 244/2009).

⚠ Cihaz veri plakası üzerinde verilen iklim sınıfına göre, sıcaklığın aşağıdaki aralıklarda olduğu yerlerde çalışmak için tasarlanmıştır. Cihaz belirtilen aralığın dışındaki bir sıcaklıkta uzun süre bırakılırsa, düzgün bir şekilde çalışmayabilir.

### İklim Sınıfı Ort. S. (°C)

SN: 10 ila 32 °C

ST: 16 ila 38 °C

N: 16 ila 32 °C

T: 16 ila 43 °C



Bu cihaz CFC içermez. Soğutucu devresi R600a (HC) içerir.

İzobütanlı (R600a) cihazlar: izobütan çevreye etkisi olmayan doğal bir gazdır, ancak yanıcıdır. Bu nedenle, özellikle soğutucu devresini boşaltırken, soğutucu devresi borularının hasarlı olmadığından emin olun.

⚠ UYARI: Cihazın soğutucu devresi borularına zarar vermeyin.

⚠ UYARI: Cihaz muhafazasında veya entegre yapısındaki havalandırma açıklıklarının kapanmamasını sağlayın.

⚠ UYARI: Buz çözme sürecini

hızlandırmak için Üretici tarafından önerilenlerin dışında herhangi bir mekanik, elektrikli veya kimyasal yöntem kullanmayın.

⚠ UYARI: Üretici tarafından açıkça onay izin verilen tipte değilse, cihaz bölmelerinin içinde elektrikli cihazlar kullanmayın veya cihaz içine yerleştirmeyin.

⚠ UYARI: direk olarak su tesisatına bağlı olmayan buz ve/veya su üreteçleri, sadece içilebilir su ile doldurulmalıdır.

⚠ UYARI: Otomatik buz yapıcılar ve/veya su dağıtıcılar, sadece şebeke su basıncı 0,17 ve 0,81 MPa (1,7 ve 8,1 bar) arasında olan ve içme suyu veren bir su şebekesine bağlanmalıdır.

⚠ Cihazın içinde veya yakınında aerosol kutuları gibi patlayıcı maddeler depolamayın ve benzin veya diğer yanıcı malzemeler kullanmayın veya buralara bu maddeleri yerleştirmeyin.

⚠ Buz paketlerinin (bazı modellerle verilir) içindeki maddeleri (toksik olmayan) yutmayın.

Soğuk yanıklarına neden olabileceğinden, buz küplerini veya buzlu şekerleri dondurucudan çıkardıktan hemen sonra yemeyin.

⚠ Erişilebilir bir fan kapağı içerisinde hava filtresi kullanılacak şekilde tasarlanmış ürünler için; buzdolabı çalışırken filtre daima yerinde olmalıdır.

⚠ Kırılabilir için, içi sıvı dolu cam kapları dondurucu bölmesinin içinde saklamayın.

Fanı (dahil edilmişse) gıdalarla kapatmayın.

Gıdaları yerleştirdikten sonra, bölme kapaklarının, özellikle dondurucu

kapağının doğru şekilde kapandığını kontrol edin.

⚠ Hasarlı contalar mümkün olan en kısa zamanda değiştirilmelidir.

⚠ Buzdolabı bölmesini sadece taze gıdaları saklamak ve dondurucu, bölmesini sadece donmuş gıdaları saklamak, taze gıdaları dondurmamak ve buz küpleri yapmak için kullanın.

⚠ Paketlenmemiş gıdaları doğrudan buzdolabı veya dondurucu bölmelerinin iç yüzeyleri ile temas edecek şekilde saklamaktan kaçının. Cihazlarda özel bölmeler olabilir (Taze Gıda Bölmesi, Sıfır Derece Kutusu,...). İlgili ürün kitapçığında farklı şekilde belirtilmemiş ise, bunlar çıkarılabilir ve eşdeğer performans korunabilir.

⚠ Yalıtım köpüğünde, üfleme maddesi olarak C-Pentan kullanılmıştır; bu, yanıcı bir gazdır.

Belirli türlerdeki gıdaların saklanacağı en uygun cihaz bölmeleri, cihazın farklı bölmelerindeki farklı sıcaklık dağılımı göz önüne alınarak, aşağıdaki gibidir:

- Soğutucu bölmesi:

1) Soğutucu bölmesinin üst alanı & kapak - sıcaklık bölgesi: Tropik meyveleri, teneke kutulu ürünleri, içecekleri, yumurtaları, sosları, turşuları, yağ ve reçelleri saklayın

2) Soğutucu bölmesinin orta alanı - soğuk bölge: Peynir, süt, süt ürünleri, şarküteri ürünleri ve yoğurt saklayın

3) Soğutucu bölmesinin alt alanı - en soğuk bölge: Soğuk tüketilen gıdalar, tatlılar, et ve balık, cheesecake, taze makarna, ekşi krema, pesto/salsa sos, evde pişirilmiş yemek, pasta kreması, puding ve krem peynir saklayın

- 4) Soğutucu bölmesinin taban kısmındaki meyve & sebze çekmecesi: Sebze ve meyveleri (tropik meyveler hariç) saklayın
- 5) Sıfır derece bölümü: En soğuk çekmecede yalnızca et ve balık saklayın
- Dondurucu bölümü:
- 4 yıldızlı bölge (\*\*\*\*) bölümü, sıcaklığın tüm bölge boyunca eşit dağıtılması nedeniyle, ortam sıcaklığındaki gıdaların dondurulması ve dondurulmuş gıdaların saklanması için uygundur. Satın alınan dondurulmuş gıdaların saklama süresi, ambalajları üzerinde belirtilir. Bu süre, saklanan gıdanın türünü göz önüne alır ve bu nedenle, bu süreye uyulmalıdır. Taze gıdaların saklama süresi aşağıdaki şekilde olmalıdır: Peynir, kabuklu deniz ürünleri, dondurma, jambon/sosis, süt, taze sıvı gıdalar için 1-3 ay; Biftek ya da pizola (sığır eti, kuzu eti, domuz eti) için 4 ay; Tereyağ ya da margarin, kümes hayvanları (tavuk, hindi) için 6 ay; Meyveler (turunçgiller hariç), rosto (sığır eti, domuz eti, kuzu eti), sebzeler için 8-12 ay.
- 2-yıldızlı bölgedeki gıdaların ambalajında yer alan son tüketim tarihlerine uyulmalıdır.
- Gıda kirlenmesini önlemek için, lütfen aşağıdaki talimatları izleyiniz:
- Kapağın uzun süreler boyunca açık tutulması, cihaz bölümlerindeki sıcaklıkta önemli bir artışa yol açabilir.
  - Gıda ile temas edebilecek yüzeyleri ve erişilebilir olan boşaltma sistemlerini düzenli olarak temizleyin.
  - 48 saat boyunca kullanılmamaları

- halinde, su depolarını temizleyin; 5 gün boyunca su çekilmemesi halinde, bir su kaynağına bağlı su sistemini yıkayın.
- Diğer gıdalara temas etmemesi ya da bunlar üzerine sızıntı yapmaması için, çiğ et ve balıkları uygun kaplar içerisine koyarak buzdolabında saklayın.
  - İki-yıldızlı dondurulmuş gıda bölmeleri, önceden dondurulmuş gıdaların saklanması ve dondurma ve buz küpleri yapılması veya saklanması için uygundur.
  - Bir, iki ya da üç-yıldızlı bölmelerde taze gıdaları dondurmayın.
  - Soğutma cihazının uzun süreler boyunca boş kalacak olması halinde, cihaz içerisinde küf oluşumunu önlemek için cihazı kapatın, buzunu giderin, temizleyin, kurulayın ve kapağını açık bırakın.

## MONTAJ

⚠ Cihaz, iki veya daha fazla kişi ile kaldırılmalı ve monte edilmelidir - yaralanma riski. Paketi açmak ve kurulumu gerçekleştirmek için koruyucu eldivenler kullanın - kesilme riski.

⚠ Su beslemesi (varsa), elektrik bağlantıları dahil montaj ve onarım işlemleri nitelikli bir teknisyen tarafından gerçekleştirilmelidir.

Kullanıcı kılavuzunda özellikle belirtilmedikçe, cihazın hiçbir parçasını tamir etmeyin veya değiştirmeyin.

Çocukları kurulumun yapıldığı alandan uzak tutun.

Cihazın ambalajını açtıktan sonra, cihazın nakliye sırasında hasar görmemiş olduğundan emin olun. Eğer bir sorun varsa, cihazı satın aldığınız yeri veya en yakın Satış Sonrası Servisi arayın. Kurulum



tamamlandığında, ambalaj atıkları (plastik, yapay köpük parçalar vs.) çocukların ulaşamayacağı yerlerde depolanmalıdır - boğulma riski. Herhangi bir montaj işleminden önce, cihazın fişi elektrik prizinden çekilmelidir - elektrik çarpması riski. Montaj işlemi esnasında, cihazın elektrik kablosuna hasar vermemesine dikkat edin - yangın veya elektrik çarpması riski. Cihazı ancak montaj tamamlandıktan sonra etkinleştirin.

⚠ Cihazı taşırken zemine zarar vermemeye dikkat edin (örn. parkeler). Cihazı, zemin üzerine kurun veya ebat ve kullanım amacına uygun bir yerde ve ağırlığını taşıyacak sağlamlıkta destekleyin. Cihazın bir ısı kaynağının yakınında olmadığından ve dört ayağının da sabit ve yerle temas ettiği için emin olun, bunları gerektiği şekilde ayarlayın ve bir su terazisi kullanarak cihazın mükemmel bir şekilde düz olduğunu kontrol edin. Cihazın soğutucu devresinin tam olarak etkin hale gelmesini sağlamak için, cihazı çalıştırmadan önce en az iki saat bekleyin.

⚠ UYARI: Cihazı yerleştirirken, besleme kablosunun sıkışmadığından ya da hasar görmediğinden emin olun.

⚠ UYARI: Dengesizlik yüzünden oluşacak bir tehlikeden kaçınmak için; cihazın yerleştirilmesi veya sabitlenmesi, üretici talimatlarına göre gerçekleştirilmelidir. Buzdolabının, gazlı ocağın metal hortumu, metal gaz veya su boruları ya da elektrik kabloları buzdolabının arka duvarı (kondansatör bobini) ile temas edecek şekilde yerleştirilmesi yasaktır.

⚠ Yeterli havalandırmayı garanti etmek için cihazın her iki yanında ve üzerinde boşluk bırakın. Sıcak yüzeylere erişimi önlemek için, cihazın arka yüzü ile cihazın arkasında kalan duvar arasındaki mesafe 50 mm olmalıdır. Bu boşluğun azaltılması ürünün Enerji tüketimini artıracaktır. Ürünü güç kaynağına bağlamadan önce, montaj sırasında lütfen güç kablosunu kondansatör kancasından çıkarınız.

## ELEKTRİKSEL UYARILAR

⚠ Fiş erişilebilir ise, fiş çekilerek veya kablolama kurallarına göre prizin yukarı akış yönüne takılı bir çok kutuplu anahtar kullanılarak cihazın güç beslemesi ile bağlantısı kesilebilmelidir ve cihaz, ulusal elektriksel güvenlik standartları uyarınca topraklanmalıdır.

⚠ Uzatma kabloları, çoklu prizler veya adaptörler kullanmayın. Montaj işleminden sonra elektrikli bileşenler kullanıcı tarafından erişilebilir olmamalıdır. Elleriniz ıslak veya ayaklarınız çıplak iken cihazı kullanmayın. Eğer elektrik kablosu veya fiş hasarlıysa, cihaz gerektiği gibi çalışmıyorsa veya hasar görmüş veya yere düşürülmüşse, bu cihazı çalıştırmayın.

⚠ Eğer elektrik kablosu hasar görmüş ise, tehlikeyi önlemek için üretici, yetkili servis veya kalifiye kişiler tarafından aynıysa ile değiştirilmelidir - elektrik çarpması riski.

⚠ UYARI: Cihazın arkasına birden çok taşınabilir priz çıkışı ya da taşınabilir güç kaynağı koymayın.

## TEMİZLİK VE BAKIM

⚠️ **UYARI:** Herhangi bir bakım işlemi gerçekleştirmeden önce, cihazın kapatıldığından ve fişinin elektrik prizinden çekildiğinden emin olun; asla buharlı temizleme ekipmanları kullanmayın - elektrik çarpması riski.

⚠️ Plastik parçalarda, iç lastiklerde ve kapak lastiklerinde veya contalarda cam spreyi, aşındırıcı temizleme maddeleri, yanıcı sıvılar, temizleme cilası, konsantre deterjan, çamaşır suyu veya petrol ürünleri içeren temizleme maddeleri gibi aşındırıcı veya sert temizleyiciler kullanmayın. Kağıt havlu, bulaşık ovma süngeri veya diğer sert temizleme aletleri kullanmayın.

## AMBALAJ MALZEMELERİNİN BERTARAFI

Ambalaj malzemesi %100 geri dönüştürülebilir ve ♻️ geri dönüştürme simgesi ile işaretlenmiştir. Bu nedenle ambalajın çeşitli parçaları, çöplerin imhasına yönelik yerel yönetmeliklere tümüyle uygun ve sorumlu bir şekilde atılmalıdır.

## EV ALETLERİNİN BERTARAFI

Bu cihaz geri dönüştürülebilir veya yeniden kullanılabilir malzemelerle üretilmiştir. Yerel atık imha yönetmeliklerine uygun olarak çöpe atılmalıdır. Elektrikli ev eşyalarının muameleleri, geri kazanımı ve geri dönüşümüyle ilgili ayrıntılı bilgi için ilgili yerel makamlarınızla, ev atıklarını toplama hizmetleriyle veya cihazı satın aldığınız yer ile temasa geçin. Bu cihaz, Atık Elektrik ve Elektronik Cihazlar (WEEE) ile ilgili 2012/19/EU Avrupa Direktifine uygun olarak işaretlenmiştir. Bu ürünün doğru şekilde bertaraf edilmesini sağlayarak, çevre ve insan sağlığına yönelik olumsuz sonuçları önlemeye yardımcı olacaksınız.

Ürün veya beraberindeki dokümanlar

üzerindeki  simgesi, bu ürünün evsel atık olarak işlenmemesi, elektrikli ve elektronik ekipmanların geri dönüştürülmesine yönelik uygun bir toplama merkezine götürülmesi gerektiğini belirtir.

## ENERJİ TASARRUFU İÇİN İPUÇLARI

Cihazı herhangi bir ısı kaynağından (kalerifer peteği, ocak vs.) uzakta, kuru, iyi havalandırılan bir odaya ve doğrudan güneş almayan bir yere kurun. Gerekirse, bir yalıtım plakası kullanın.

Yeterli havalandırmayı garantilemek için montaj talimatlarını izleyin.

Ürünün arka kısmında yetersiz havalandırma, enerji tüketimini artırır ve soğutma verimliliğini düşürür.

Kapağın sık sık açılması, Enerji tüketiminde artışa neden olabilir.

Cihazın iç sıcaklığı ve Enerji Tüketimi aynı zamanda ortam sıcaklığı ve cihazın konumundan da etkilenebilir. Sıcaklık ayarı yapılırken bu faktörler dikkate alınmalıdır.

Kapağın açılmasını minimuma indirin.

Dondurulmuş gıdaları, çözerken buzdolabına koyun. Dondurulmuş ürünlerin düşük sıcaklığı, buzdolabındaki gıdaları soğutur. Sıcak gıdaları ve içecekleri cihaza koymadan önce daima soğumaları için bekleyin.

Buzdolabında rafların yerlerinin değiştirilmesi, enerjinin verimli kullanımı üzerinde etkili değildir. Gıdalar raflara uygun hava sirkülasyonu sağlayacak şekilde yerleştirilmelidir (gıdalar birbirine temas etmemelidir ve gıdalarla arka duvar arasındaki mesafe korunmalıdır).

Sepetleri ve varsa Stop Frost rafını çıkararak, donmuş gıda depolama kapasitesini artırabilirsiniz.

Kompresörden gelen seslerle ilgili endişe etmeyin, bunlar normal çalışma sesleridir.

# ÇEŞİTLİ İŞLEV VE OLASILIKLAR

## Yeni Nesil Soğutma Teknolojisi Hakkında Bilgi

Yeni nesil soğutma teknolojisine sahip buzdolapları, statik buzdolaplarından farklı bir çalışma sistemine sahiptir. Diğer buzdolaplarında, kapının açılması ve gıdaların içinde bulunan nem nedeniyle, dondurucu bölümünde buz birikmesi görülebilir. Bu buzdolaplarında düzenli olarak buz çözme işlemi yapılması gerekir; buzdolabı belirli aralıklarla kapatılmalı, dondurulmuş gıdalar uygun bir kaba aktarılmalı ve dondurucu bölümünde oluşan buz temizlenmelidir.

Yeni nesil soğutma teknolojisine sahip buzdolaplarında, bir fan yardımıyla soğutucu ve dondurucu bölmelerine kuru soğuk hava eşit olarak pompalanır. Soğuk hava, gıdalarınızı tamamen ve eşit oranda soğutarak, nem ve buz oluşumunu önler.

Soğutucu bölümünde, soğutucu bölümünün üstünde yer alan fan tarafından üflenmiş hava, hava kanalının arkasındaki boşluktan geçerken soğutulur. Aynı zamanda, hava kanalındaki deliklerden hava üflenmesiyle, soğuk hava soğutucu bölümüne eşit olarak yayılır.

Dondurucu ve soğutucu bölmeleri arasında hava geçişi olmadığından, kokuların karışması söz konusu olmayacaktır.

Sonuç itibarıyla, yeni nesil soğutma teknolojisine sahip buzdolabınız, geniş hacmi ve estetik görünümünün yanı sıra, kullanım kolaylığı sunar.

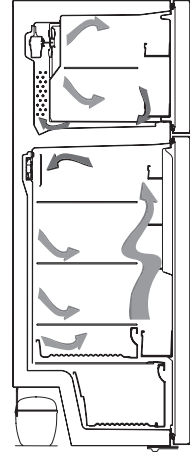

## Ekran ve kontrol paneli

### Kontrol panelinin kullanımı

1. Üstün dondurma göstergesidir.
2. Dondurucu ayarlı değer ekranıdır.
3. Üstün soğutma göstergesidir.
4. Soğutucu ayarlı değer ekranıdır.
5. Alarm sembolüdür.
6. Ekonomi modu sembolüdür.
7. Tatil modu sembolüdür.
8. Çocuk kilidi sembolüdür.
9. Dondurucunun ayar değerinin değiştirilmesini ve gerekirse üstün dondurma modunun etkinleştirilmesini sağlar. Dondurucu; -16, -18, -20, -22, -24°C üstün dondurmaya ayarlanabilir.
10. Soğutucunun ayar değerinin değiştirilmesini ve gerekirse üstün soğutma modunun etkinleştirilmesini sağlar. Soğutucu; 8, 6, 5, 4, 2 °C üstün soğutmaya ayarlanabilir.
11. Gerekirse modların (ekonomi, tatil...) etkinleştirilmesini sağlar.

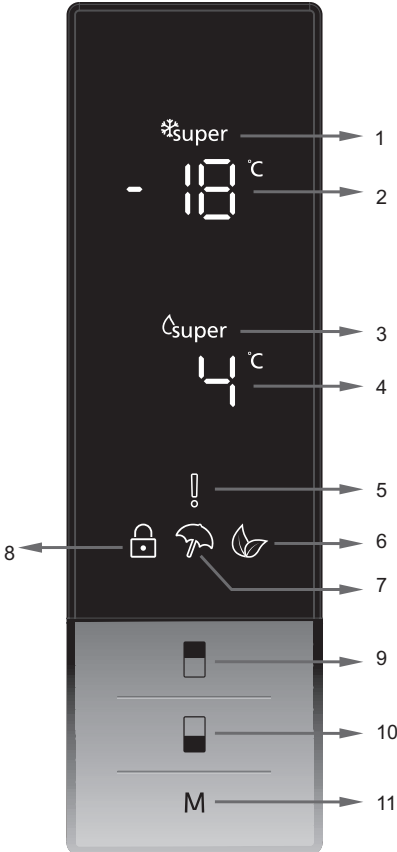

## Buzdolabınızın kullanımı

### Üstün dondurma (super freeze) modu

#### Nasıl kullanılır?

- Ekranda Üstün dondurma simgesi görüntülenene kadar dondurucu ayar düğmesine basın.
- Sesli ikaz cihazından bip sesi duyulacaktır. Mod ayarlanacaktır.

#### Bu modda:

- Soğutucu ve üstün soğutma modu sıcaklığı ayarlanabilir. Bu durumda üstün dondurma modu devam eder.
- Ekonomi ve Tatil modu seçilemez.
- Üstün dondurma modu, seçme işlemiyle aynı şekilde iptal edilebilir.

### Üstün soğutma modu

#### Nasıl kullanılır?

- Ekranda Üstün soğutma simgesi görüntülenene kadar soğutucu ayar düğmesine basın.
- Sesli ikaz cihazından bip sesi duyulacaktır. Mod ayarlanacaktır.

#### Bu modda:

- Dondurucu ve üstün dondurma modu sıcaklığı ayarlanabilir. Bu durumda üstün soğutma modu devam eder.
- Ekonomi ve Tatil modu seçilemez.
- Üstün soğutma modu, seçme işlemiyle aynı şekilde iptal edilebilir.

### Ekonomi modu

#### Nasıl kullanılır?

- Eko simgesi görüntülenene kadar "mod düğmesi"ne basın.
- 1 saniye boyunca herhangi bir düğmeye basılmazsa. Mod ayarlanacaktır. Eko simgesi 3 kez yanıp sönecektir. Mod ayarlandığında, sesli ikaz cihazından bip sesi duyulacaktır.
- Dondurucu ve soğutucu sıcaklık bölümlerinde "E" görüntülenecektir.
- Ekonomi simgesi ve E, mod sona erene kadar yanacaktır.

#### Bu modda:

- Dondurucu ayarlanabilir. Ekonomi modu iptal edildiğinde, seçilen ayar değerleri devam edecektir.
- Soğutucu ayarlanabilir. Ekonomi modu iptal edildiğinde, seçilen ayar değerleri devam edecektir.
- Üstün soğutma ve üstün dondurma modları seçilebilir. Ekonomi modu otomatik olarak iptal edilir ve seçilen mod etkinleştirilir.
- Tatil modu, ekonomi modu iptal edildikten sonra seçilebilir. Ardından, seçilen mod etkinleşir.
- İptal etmek için, yalnızca mod düğmesine basmanız yeterlidir.

### Tatil modu

#### Nasıl kullanılır?

- Tatil simgesi görüntülenene kadar "mod düğmesi"ne basın
- 1 saniye boyunca herhangi bir düğmeye basılmazsa. Mod ayarlanacaktır. Tatil simgesi 3 kez yanıp sönecektir. Mod ayarlandığında, sesli ikaz cihazından bip sesi duyulacaktır.
- Soğutucu sıcaklığı bölümünde "--" görüntülenecektir.
- Tatil simgesi ve "--", mod sona erene kadar yanacaktır.

#### Bu modda:

- Dondurucu ayarlanabilir. Tatil modu iptal edildiğinde, seçilen ayar değerleri devam edecektir.
- Soğutucu ayarlanabilir. Tatil modu iptal edildiğinde, seçilen ayar değerleri devam edecektir.
- Üstün soğutma ve üstün dondurma modları seçilebilir. Tatil modu otomatik olarak iptal edilir ve seçilen mod etkinleştirilir.
- Ekonomi modu, tatil modu iptal edildikten sonra seçilebilir. Ardından, seçilen mod etkinleşir.
- İptal etmek için, yalnızca mod düğmesine basmanız yeterlidir.



## İçecek soğutma modu

### Nasıl kullanılır?

- Bu mod, içecekleri ayarlanabilir bir süre içinde soğutmak için kullanılır.

### Bu modda:

- Dondurucu düğmesine 5 saniye kadar basın.
- Dondurucu ayar değeri ekranında özel bir animasyon başlayacak ve soğutucu ayar değeri ekranında 05
- yanıp sönecektir.
- Süreyi (05 - 10 - 15 - 20 - 25 - 30 dakika) ayarlamak için soğutucu düğmesine basın.
- Süreyi seçtiğinizde, rakamlar ekranda 3 kez yanıp sönecek ve bip sesi çıkaracaktır.
- 2 saniye içinde herhangi bir düğmeye basılmazsa, süre ayarlanmış olacaktır.
- Ayarlanan süreden dakika dakika geri sayım başlar.
- Kalan süre ekranda yanıp sönecektir.
- Bu modu iptal etmek için, dondurucu ayar düğmesine 3 saniye kadar basın.



## Çocuk kilidi işlevi

### Nasıl kullanılır?

- Çocukların düğmelerle oynayarak yaptığınız ayarları değiştirmesini önlemek için, cihazda çocuk kilidi özelliği bulunmaktadır.

### Çocuk Kilidini Etkinleştirme

- Dondurucu ve Soğutucu düğmelerine eşzamanlı olarak 5 saniye boyunca basın.

### Bu modda:

- Dondurucu ve Soğutucu düğmelerine eşzamanlı olarak 5 saniye boyunca basın.

**Not:** Çocuk kilidi, elektrik kesildiğinde veya buzdolabının fişi çekildiğinde de devre dışı kalacaktır.



## Ekran koruyucu modu

### Nasıl kullanılmalıdır?

- Bu mod, mod düğmesine 5 saniye boyunca bastığınızda etkinleşecektir.
- Mod etkinleştirildiğinde 5 saniye içinde herhangi bir düğmeye basılmazsa, kontrol panelinin ışıkları söner.
- Kontrol panelinin ışıkları söndüğünde herhangi bir düğmeye basarsanız, mevcut ayarlar ekranda görüntülenecektir; bunun üzerine istediğiniz ayarı yapabilirsiniz. Ekran koruyucu modunu iptal etmez veya 5 saniye içinde herhangi bir düğmeye basmazsanız, kontrol panelinin ışıkları tekrar sönecektir.
- Ekran koruyucu modunu iptal etmek için, mod düğmesine tekrar 5 saniye boyunca basın.
- Ekran koruyucu modu etkinken, çocuk kilidini de etkinleştirebilirsiniz.
- Çocuk kilidi etkinleştirildikten sonra 5 saniye içinde herhangi bir düğmeye basılmazsa, kontrol panelinin lambaları kapanacaktır. Herhangi bir düğmeye bastıktan sonra, ayarların veya modların en son durumunu görebilirsiniz. Kontrol panelinin lambası açıkken, bu modun talimatında açıklandığı şekilde çocuk kilidini iptal edebilirsiniz.



## Kapı açık alarmı işlevi

Soğutucu veya dondurucu kapısı 2 dakikadan uzun bir süre açık tutulursa, cihaz 'bip' sesi çıkarır.

## Soğutucu sıcaklık ayarları

- Soğutucu ayar göstergesinin ilk sıcaklık değeri +4 °C'dir.
- Soğutucu düğmesine bir kez basın.
- Bu düğmeye ilk bastığınızda, soğutucu ayar göstergesinde en son değer görüntülenir.
- Bu düğmeye her bastığınızda, sıcaklık ayarı düşürülecektir. (+8°C, +6°C, +5°C, +4°C, +2°C, üstün soğutma)
- Soğutucu ayar düğmesine, üstün soğutma simgesi görüntülenene kadar bastığınızda ve 1 saniye içinde herhangi bir düğmeye basmazsanız, Üstün Soğutma (Super Cool) yanıp sönecektir.
- Basmaya devam ederseniz, tekrar +8°C'den başlayacaktır.
- Tatil Modu, Üstün Dondurma Modu, Üstün Soğutma Modu veya Ekonomi Modu etkinleştirilmeden önce seçilen sıcaklık değeri, mod devreden çıktığında veya iptal edildiğinde aynı şekilde korunacaktır. Cihaz, bu sıcaklık değerinde çalışmaya devam eder.



### Dondurucu sıcaklık ayarları

- Dondurucu Ayar Göstergesinin ilk sıcaklık değeri -18 °C'dir.
- Dondurucu ayar düğmesine bir kez basın.
- Bu düğmeye ilk bastığınızda, son değer ekranda yanıp sönecektir.
- Bu düğmeye her bastığınızda, sıcaklık ayarı düşürülecektir (-16°C, -18°C, -20°C, -22°C, -24°C üstün dondurma).
- Dondurucu ayar düğmesine, üstün dondurma simgesi görüntülenene kadar bastığınızda ve 1 saniye içinde herhangi bir düğmeye basmazsanız, Üstün Dondurma yanıp sönecektir.
- Basmaya devam ederseniz, tekrar -16°C'den başlayacaktır.
- Tatil Modu, Üstün Dondurma Modu, Üstün Soğutma Modu veya Ekonomi Modu etkinleştirilmeden önce seçilen sıcaklık değeri, mod devreden çıktığında veya iptal edildiğinde aynı şekilde korunacaktır. Cihaz, bu sıcaklık değerinde çalışmaya devam eder.



### Sıcaklık Ayarlarıyla ilgili Uyarılar

- Sıcaklık ayarları, kapı açma sıklığına ve buzdolabının içinde saklanan gıda miktarına göre yapılmalıdır.
- Bu buzdolabı, tüm ortam sıcaklıklarında çalışmak üzere tasarlanmıştır. Soğutucu bölmesine koyduğunuz yiyecekler ortam sıcaklığına yakın bir sıcaklığa sahip olacağından, -5 °C'den düşük ortam sıcaklıklarında, soğutucu bölmesinde yiyecek tutulması önerilmez. Aksi takdirde, bu yiyecekler donacaktır. Yiyeceklerinizi -5 °C'ye kadar soğutucu bölmelerinde saklayabilirsiniz. Mühendisler tarafından tasarlanan özel algoritmanın yardımı sayesinde, -5 °C'den daha soğuk ortam sıcaklığında, yiyecekler, dondurucu bölmesinde saklanabilir.
- Buzdolabınız, fişe takıldıktan sonra tamamen soğutması için ortam sıcaklığına göre kesintisiz olarak 24 saate kadar çalıştırılmalıdır. Buzdolabınızın kapılarını sık açmayın ve bu süre zarfında içine çok fazla gıda yerleştirmeyin.
- Birim kapatılırsa veya birimin fişi çekilirse, kompresöre zarar vermemek için birimi yeniden başlatmadan veya tekrar fişe takmadan önce en az 5 dakika beklemeniz gereklidir.
- Buzdolabınız, bilgi etiketinde belirtilen iklim sınıfına göre, standartlarda bildirilen ortam sıcaklığı aralıklarında çalışmak üzere tasarlanmıştır. Soğutma verimliliği açısından, buzdolabınızı belirtilen sıcaklık değeri sınırlarının dışında çalıştırmayı önermiyoruz.
- Bu cihaz, 10°C - 43°C aralığındaki ortam sıcaklıklarında kullanılmak üzere tasarlanmıştır.

İklim Sınıfı	Ort. Sic. (°C)
SN:	10 ila 32 °C
ST:	16 ila 38 °C;
N:	16 ila 32 °C
T:	16 ila 43 °C

### Aksesuarlar

#### Çevirmeli Buz Kalıbı (Twist Ice) (Bazı modellerde)

- Buz kalıbını çıkarın
- Çizgiye kadar su doldurun.
- Buz kalıbını başlangıçtaki konumuna yerleştirin
- Buz küpleri oluştuğunda, buz küplerini buz kutusuna düşürmek için kolu çevirin.

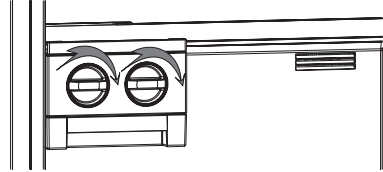

#### Not:

- Buz yapmak için buz kutusuna su doldurmayın. Bu, zarar görmesine yol açabilir.
- Buzdolabı çalışırken, buz makinesini hareket ettirmek zor olabilir. Bu durumda, cam raflar çıkarılarak temizlenmelidir.

#### Buz makinesinin çıkarılması

- Dondurucu cam raflarını çıkarın
  - Buz makinesini, rafta sola veya sağa çekerek çıkarın.
- Buz makinesini, dondurucu bölümündeki kullanılabilir hacmi artırmak üzere çıkarabilirsiniz.

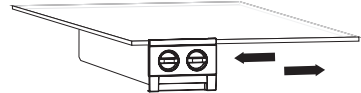

### Buz kalıbı (Bazı modellerde)

- Buz kalıbına su doldurun ve dondurucu bölümüne yerleştirin.
- Su tamamen buza dönüştüğünde, buz küplerini çıkarmak için tepsiyi aşağıda gösterildiği gibi devirebilirsiniz.



### Sıfır Derece Rafı (Bazı modellerde)

Gıdaların dondurucu veya soğutucu bölümüne yerine Sıfır Derece bölümünde saklanması, taze görünümünü korurken, gıdaların tazeliğini ve lezzetini daha uzun süre muhafaza etmesini sağlar. Sıfır derece tepsiyi kirlendiğinde, çıkararak su ile yıkayın.

(Su 0°C'de donar, ancak tuz veya şeker içeren yiyecekler daha düşük sıcaklıklarda donar)

Sıfır derece bölümüne normalde çiğ balık, hafif salamura pirinç vs. için kullanılır...

### Dondurmak istediğiniz yiyecekleri veya buz yapmak üzere buz kalıplarını buraya yerleştirmeyin.

#### Sıfır Derece rafının çıkarılması

- Sıfır derece rafını, raylarının üzerinde kaydırarak, dışarı kendinize doğru çekin.
- Sıfır derece rafını çıkarmak için, raydan yukarı doğru çekin.

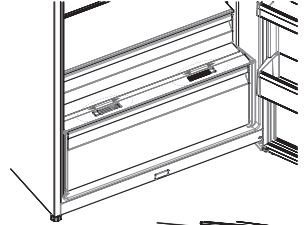
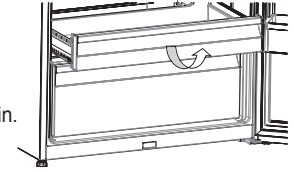
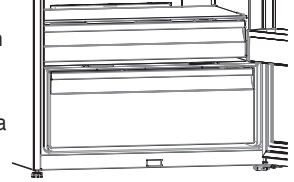

### Nem Kontrolü

Nem Kontrolü kapalı konumdayken, taze meyve ve sebzelerin daha uzun süre saklanmasını sağlar.

Sebzeliğin tamamen dolu olması durumunda, sebzeliğin önünde yer alan Nem Kontrolü açılmalıdır. Bu sayede sebzeliğindeki hava ve nem oranı kontrol edilecek ve dayanım ömrü artacaktır.

Cam rafta yoğunlaşma suyu fark ederseniz, Nem Kontrolü açık konumuna getirilmelidir.

### Ayarlanabilir kapı rafı (Bazı modellerde)

Ayarlanabilir kapı rafı ile, ihtiyacınız olan saklama alanlarını sağlamak üzere beş farklı yükseklik ayarı yapılabilir.

Ayarlanabilir kapı rafının konumunu değiştirmek için;

Rafın ön kısmını (1) yukarı doğru kaldırın ve ayarlanabilir kapı rafını (2) her iki elinizle yukarı veya aşağı taşıyın (Şek. 1)

Kapı rafını serbest bırakmadan önce, kapı rafının kapıdaki yerine yerleştiğinden emin olun.

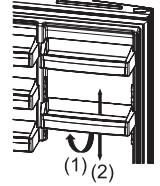

Şekil 1

### Aktif Oksijen (Active Oxygen) (Bazı modellerde)

Aktif Oksijen işlevi, havadaki kötü koku ve toz parçacıklarını nötralize eden negatif iyonlar yayarak yiyeceklerin tazeliğini korur.

Aktif Oksijen teknolojisi, soğutucu bölümündeki havadan bu parçacıkları temizleyerek, hava kalitesini iyileştirir ve kokuları ortadan kaldırır.

- Bu özellik isteğe bağlıdır. Ürününüzde mevcut olmayabilir.
- İyonizer cihazının konumu, ürüne göre değişebilir.

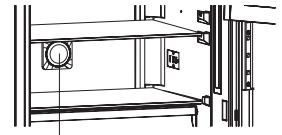

Aktif Oksijen

### Aktif Tazelik Filtresi (Active Fresh Filter) (Bazı modellerde)

Aktif Tazelik Filtresi (Active Fresh Filter) teknolojisi, sebzeliğindeki etilen gazının (taze gıdalardan doğal olarak yayılan bir biyo ürün) ve kötü kokuların temizlenmesine yardımcı olur. Bu şekilde, gıdalar daha uzun bir süre tazeliğini korur.

- Aktif Tazelik Filtresi, yılda bir kez temizlenmelidir. Filtre, fırında 65°C'de 2 saat bekletilmelidir.
- Filtreyi temizlemek için, filtre kutusunun arka kapağını, ok yönünde (A) çekerek çıkarın.
- Filtre, su veya deterjanla yıkanmamalıdır.

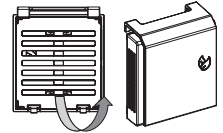

Aktif Tazelik Filtresi

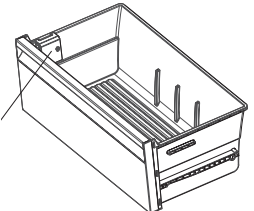

Aksesuarlar bölümündeki görsel açıklamalar ve metin açıklamaları cihazınızın modeline göre değişiklik gösterebilir.

**Su Sebili** (varsa)

### **Su Deposunun Takılması**

Su deposunu, şema üzerindeki ok yönünde eğimli olacak şekilde, kapının üzerindeki plastik tutucuya yerleştirin.

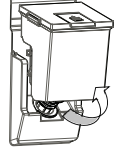

Su deposunu taktıktan sonra, tutucuya sağlam bir şekilde sabitlemek için aşağı doğru bastırın.

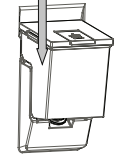

İçeceklerinizi, su deposu üst kapağı yardımı ile ekleyin.

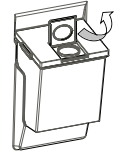

Su deposu kapağını ayırmak için yan kilitleme kapaklarını serbest bırakın.



İçeceklerinizi servis etmek için, valf kolunu hafifçe bastırın.

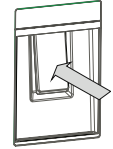

### **Su Deposunun Doldurulması**

- Su deposunun üst kapağını sökün.
- Depoyu su ile doldurun.
- Üst kapağı su deposuna geri takın.

**Önemli:** Su sebilini, su dışında başka bir şey için kullanmayın.

**Önemli:** Deponun içerisinde uzun süre su bırakılması, kokuya neden olacaktır. Bu durumda, depoyu temizledikten sonra kullanmaya devam edebilirsiniz.

**Önemli:** İlk kullanımdan önce, su deposunu temizleyin.

### **Su Deposunun Temizlenmesi**

- Su deposunu kaldırın.
- Yan kilitleme kapaklarını serbest bırakarak depo kapağını sökün.
- Depoyu ılık suyla temizleyin ve söktüğünüz parçaları geri takın.

### **Su Deposunun Yerine Takılması**

- Su deposunu gösterildiği şekilde takın.
- Takarken, musluğun ve deliğin birbirine denk geldiğinden emin olun.
- Depo doğru bir şekilde takılmamışsa, su akışı beklendiği gibi olmayabilir. Ayrıca, contaların da düzgün şekilde takıldığından emin olun.

### **Damlama Tepsisi**

Depo yüzeyindeki minimum seviyenin altına düşmemeye lütfen dikkat edin. Su minimum seviyenin altında iken sebilin kullanılması, su sıçramasına neden olabilir.

**Damlamayı önlemek için, lütfen doldurduktan sonra bardağı bir süre daha tutun.**



## Buzdolabının en soğuk alanına yiyecek konulması



Yiyecekleriniz, en uygun soğutma alanına koyarsanız daha iyi saklanacaktır. En soğuk alan, sebzelikğin hemen üstündeki alandır.

Bu alanda düşük sıcaklığa sahip olduğunuzdan emin olmak için, rafın, resimde gösterildiği gibi bu sembolün seviyesinde yerleştirildiğinden emin olun.

## Sıcaklık göstergesi (Bazı modellerde)

Buzdolabınızı daha iyi ayarlamaya yardımcı olmak için, en soğuk alanda yer alan bir sıcaklık göstergesi temin ettik.

En soğuk alanın sıcaklığının uygun olduğunu kolayca kontrol edebilirsiniz: göstergede “OK” (TAMAM) gösterildiğinde, termostat düzgün bir şekilde ayarlanmıştır ve iç sıcaklık doğrudur.

“OK” (TAMAM) yazısı siyah renkli görüldüğünden, sıcaklık göstergesinin aydınlatması zayıfsa bu gösterimi görmek zor olacaktır. Bu gösterimi düzgün bir şekilde görebilmek için, yeterli aydınlatma olmalıdır.

“OK” (TAMAM) sembolü görülmezse, sıcaklık çok yüksektir: bunun üzerine termostat ayarını değiştirmeniz ve sıcaklığı tekrar görsel olarak kontrol etmeden önce 12 saat beklemeniz gerekecektir.

**NOT:** Kapı tekrarlı bir şekilde açıldıktan (veya uzun süreyle açıldıktan) veya cihaza taze yiyecek konulduktan sonra, sıcaklık ayarı göstergesinde “OK” (TAMAM) gösteriminin belirmemesi normaldir. Soğutucu bölmesi evaporatöründe anormal buz kristalleri (cihazın alt duvarı) birikmişse (cihaz aşırı yüklenmiş, yüksek oda sıcaklığı, kapının sık açılması), kompresör kapalı süreleri tekrar sağlanana kadar sıcaklık ayarı cihazını daha alçak bir konuma koyun.

En soğuk alanın üst sınırı, yapışkanlı etiketin alt tarafıyla ifade edilir (okunucu). En soğuk alanın üst rafı, ok ucuyla aynı seviyede olmalıdır. En soğuk alan, bu seviyenin altındadır.

Bu raflar çıkarılabilir olduğundan, bu alandaki sıcaklıkları sağlamak için, her zaman yapışkanlı etiketlerde belirtilen bu bölge sınırlarıyla aynı seviyede olduklarından emin olun.

Her yiyecek türü, ideal bir muhafaza sıcaklığına ve dolayısıyla uyulması gereken belirli bir konuma sahiptir.

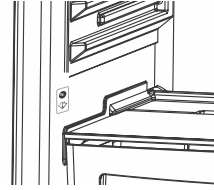

Konumlar	Ürünler
Üst raflar	Pişirilmiş yiyecekler, tatlılar ve yeterince hızlı tüketilecek tüm yiyecekler
En soğuk alan	Et, tavuk eti, av hayvanları eti ve çiğ balık Maksimum muhafaza süresi: 1 ila 2 gün. Taze meyveler, pişmiş domuz eti.
Sebzelik	Taze sebze ve meyveler.
Kapı kaplaması	Kapı tablaları, alt tarafta şişeler ve üst kısımlarında yoğurt, taze krema vs. gibi düşük hacimli ve halihazırda kullanılan ürünleri taşıyacaktır.
	Tereyağı, pişmiş peynir ve yumurta, uygun kaplarda konulacaktır.

# CIHAZ İÇİNDE GIDA DÜZENLEMESİ

Buzdolabının normal çalışma koşullarında çalışması için, termostatin "2-4" arasında ayarlanması yeterli olacaktır.

## Soğutucu bölümü

- Nemi ve sonuç itibarıyla meydana gelecek buzlanma artışını azaltmak için, buzdolabına asla ağız kapalı olmayan kaplarda sıvı yerleştirmeyin.
- Buzdolabına asla sıcak gıdalar koymayın. Sıcak yiyecekler oda sıcaklığında soğumaya bırakılmalı ve soğutucu bölümünde yeterli hava dolaşımı sağlanacak şekilde yerleştirilmelidir.
- Etleri ve temizlenmiş balıkları (paketlenmiş veya plastik kağıtlara sarılmış olarak) yerleştirin ve 1-2 gün içinde kullanın.
- Meyve ve sebzeleri, sebzeliğe paketsiz olarak koyabilirsiniz.

### Önemli not:

- Pişmiş yemekleri buzdolabına koyarken üstünü kapatın. Soğuduktan sonra buzdolabına yerleştirin; aksi halde buzdolabının içindeki sıcaklık/nem artarak, buzdolabının daha fazla çalışmasına neden olur. Yiyecek ve içeceklerin üstünün kapatılması, aynı zamanda lezzet ve aromalarının korunmasını sağlar.
- Patates, soğan ve sarımsak buzdolabında saklanmamalıdır.
- Yiyeceklerin, soğutucu bölümünde yer alan sıcaklık sensörüne temas etmediğinden emin olun. Soğutucu bölümündeki sıcaklığı optimum seviyede tutmak için, yiyeceklerin sensöre temas etmediğinden emin olun.

Sıcaklık sensörü alanı

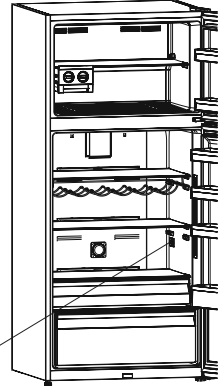

## Dondurucu bölümü

- Dondurucu bölümü; taze gıdaları dondurmak, dondurulmuş gıdaları ambalajlarında belirtilen süre boyunca saklamak ve buz küpleri yapmak için kullanılır.
- Taze ve sıcak gıdaları, dondurulmak üzere dondurucu kapısındaki raflara koymayın. Kapı raflarını, yalnızca donmuş gıdaları saklamak için kullanın.
- Donmuş gıdaların buzunun çözülmesine yol açabileceklerinden, taze ve sıcak gıdaları donmuş gıdaların yanına yerleştirmeyin.
- Dondurma rafının daha yüksek dondurma gücü nedeniyle, ev yemeklerini (ve hızlı bir şekilde dondurulması gereken diğer gıdaları) daha hızlı bir şekilde dondurmak için hızlı dondurma rafını kullanın.
- Taze gıdaları (örn. et, balık ve kıyma) dondururken, tek bir yemekte kullanacağımız porsiyonlara bölün. Taze gıdaları dondururken, 24 saatte dondurulabilecek maksimum taze gıda miktarı (kg cinsinden), cihazın etiketinde gösterilmiştir.
- Maksimum dondurma kapasitesine ulaşmaya yönelik optimum cihaz performansı için, dondurucuya taze gıda yerleştirmeden 24 saat önce termostat düğmesini en soğuk ayarına çevirin.
- Dondurucuya taze gıda yerleştirdikten sonra, termostat düğmesini 24 saat boyunca en soğuk ayarda tutmak genellikle yeterlidir. 24 saat sonra, gerekirse termostat düğmesinin ayarını düşürebilirsiniz.
- **Dikkat.** Enerji tasarrufu için, küçük miktarlarda yiyecekleri dondururken, termostat düğmesini en soğuk konuma ayarlamamanız gerekmez.
- Donmuş gıdaları saklamak için, donmuş gıda paketlerinde verilen talimatlara titizlikle uyulmalıdır. Herhangi bir bilgi verilmemişse, gıdaların saklanma süresi, satın alındıkları tarihten itibaren 3 aydan daha uzun olmamalıdır.
- Donmuş gıdaları satın alırken, bunların uygun sıcaklıklarda dondurulduğundan ve ambalajlarının sağlam olduğundan emin olun.
- Donmuş gıdalar, besin kalitesini korumak için uygun kaplarda taşınmalı ve en kısa süre içinde tekrar ünite dondurucu yüzeyine konulmalıdır.

- Donmuş gıda paketinde nem ve anormal şişme belirtileri görülüyorsa, daha önce uygun olmayan bir sıcaklıkta saklanmış ve içeriğinin bozulmuş olması muhtemeldir.
- Donmuş gıdaların saklama ömrü; oda sıcaklığına, termostat ayarına, kapının ne sıklıkta açıldığına, gıda türüne ve ürünü mağazadan eve getirmek için gereken sürenin uzunluğuna bağlıdır. Daima pakette verilen talimatlara uyun ve belirtilen maksimum saklama ömrünü asla geçirmeyin.

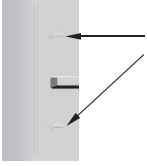

**Bazı modellerde:** dondurucu bölmesini doldururken, doldurma çizgilerini geçecek şekilde doldurmayın; aksi halde, kapı düzgün kapanmayabilir. Dondurucu bölmesinin kapısı düzgün kapanmazsa, dondurucu bölmesinde aşırı buz oluşumu söz konusu olabilir. Sorunun tekrar meydana gelmesini önlemek için, buzu temizleyin ve kapının tamamen kapandığından emin olun. Ayrıca, dondurucu ve/veya soğutucu bölmesinin kapılarının kapatılmaması, enerji tüketiminizi artıracaktır.

Dondurucu kapısındaki alt raf çıkarılır ve gıdaların hava emiş deliğini kapatmasına izin verilirse, buzdolabının verimliliği azalacaktır.

Dolayısıyla, dondurucu bölmesini doldururken dikkatli olun ve hava emiş deliğini kapatmadığınızdan emin olun.

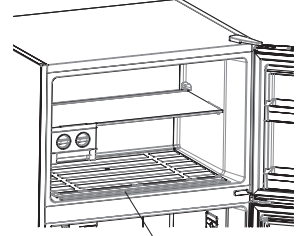

Hava emiş deliği

## TEMİZLİK VE BAKIM

- **Buzdolabını temizlemeye başlamadan önce fişini çekin.**
- Buzdolabınızı, içine su dökerek yıkamayın.
- İç ve dış kısımlarını, ılık sabunlu su kullanarak, yumuşak bir bez veya süngerle silin.
- Parçaları tek tek çıkarın ve sabunlu suyla temizleyin. Bulaşık makinesinde yıkamayın.
- Temizlemek için asla tiner, gaz veya asit gibi yanıcı, patlayıcı veya aşındırıcı malzemeler kullanmayın. Soğutma bölmesine gıdalarınızı yerleştirirken ve saklamanız için aşağıda bazı öneriler verilmiştir.

**Temizlik sırasında buzdolabının fişini çektiğinizden emin olun.**

### LED Aydınlatmanın değiştirilmesi

Buzdolabınızda LED aydınlatma varsa, yalnızca yetkili personel tarafından değiştirilmesi gerektiğinden, yardım masası ile iletişime geçin.

Dondurucu bölmesi  
LED şerit lamba

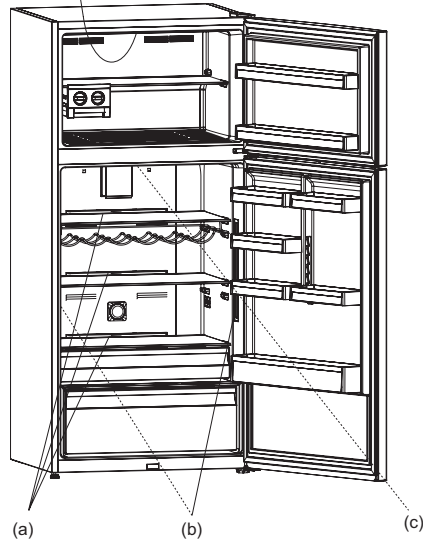

(a), (b), (c): Soğutucu bölmesi LED şerit lambalar

**Not:** Led şeritlerin sayısı ve konumu, modele göre değişebilir.

# TAŞIMA VE MONTAJ KONUMUNU DEĞİŞTİRME

- Orijinal ambalaj ve köpük, yeniden taşıma için muhafaza edilebilir (isteğe bağlı olarak).
- Buzdolabınızı kalın ambalaj, bant veya güçlü kablolarla sabitlemeniz ve yeniden taşıma için ambalajın üzerindeki talimatlara uymanız gerekmektedir.
- Yer değiştirme ve taşınma sırasında hareketli parçaları (raflar, aksesuarlar, sebzelik sepetleri vs.) çıkarın veya darbelere karşı bant kullanarak buzdolabının içine sabitleyin.

**Buzdolabınızı daima dik konumda taşıyın.**

**Kapının yeniden konumlandırılması**

- Buzdolabınızın kapı tutamakları, kapının ön yüzeyinden takılmışsa, buzdolabının kapısının açılma yönünü değiştirmek mümkün değildir.
- Tutamak içermeyen modellerde, kapının açılma yönü değiştirilebilir.
- Buzdolabınızın kapı açılma yönü değiştirilebiliyorsa, açılma yönünü değiştirmek için size en yakın Yetkili Servisle iletişim kurmanız gereklidir.

## SATIŞ SONRASI SERVİSİNİZİ ARAMADAN ÖNCE

**Uyarıları Kontrol Edin;**

Buzdolabınız, soğutucu ve dondurucu sıcaklıkları uygun olmayan seviyelerdeyse veya cihazda herhangi bir sorun meydana geldiğinde size uyarı verir. Dondurucu ve Soğutucu Göstergelerinde uyarı kodları görüntülenir.

HATA TİPİ	ANLAMI	NEDENİ	YAPILACAK İŞLEM
SR	"Arıza Uyarısı"	Çalışmayan parça(lar) var veya soğutma işlevinde bir arıza var	En kısa sürede yardım için Servisi arayın.
SR – Ayarlı değer, dondurucu ayarlı değer ekranında yanıp sönmesi	Dondurucu böl. Yeterince Soğuk değil	Bu ikaz, özellikle uzun süren güç kesintilerinden sonra görüntülenecektir	1. Erimiş gıdaları dondurmayın ve en kısa sürede kullanın. 2. Bölme normal sıcaklığa ulaşana kadar dondurucu sıcaklığını daha soğuk değerlere veya üstün dondurma seçeneğini ayarlayın. 3. Bu arıza kaybolana kadar taze gıda koymayın.
SR – Ayarlı değer, soğutucu ayarlı değer ekranında yanıp sönmesi	"Soğutucu böl. Yeterince Soğuk değil"	Soğ. Bölme için ideal sıcaklık +4 oC'dir. Bu uyarıyı görürseniz, yiyecekleriniz bozulma riskiyle karşı karşıyadır.	1. Bölme normal sıcaklığa ulaşana kadar soğutucu sıcaklığını daha soğuk değerlere veya üstün soğutma modunu ayarlayın. 2. Bu arıza kaybolana kadar kapıyı çok fazla açmayın.

HATA TİPİ	ANLAMI	NEDENİ	YAPILACAK İŞLEM
SR – Ayarlı değerin, dondurucu ve soğutucu ayarlı değer ekranında yanıp sönmesi	“yeterince soğuk değil Uyarısı”	Her iki bölme için de “yeterince soğuk değil” hatası kombinasyonu.	Bu hatayı, cihazı ilk kez çalıştırırken göreceksiniz. Bölmelerin sıcaklığı normale döndükten sonra kaybolacaktır
SR – Ayarlı değerin, soğutucu ayarlı değer ekranında yanıp sönmesi	Soğutucu böl. çok Soğuk	Gıdalar, çok soğuk sıcaklık nedeniyle donmaya başlar	1. “Üstün soğutma modu”nun açık olup olmadığını kontrol edin 2. Soğutucu sıcaklık değerlerini azaltın
“---”	“Düşük gerilim Uyarısı”	Güç beslemesi 170 V'nin altına düştüğünde, cihaz sabit konuma girer.	Bu bir arıza değildir. Bu, kompresörün zarar görmesini önler. Bu uyarı, gerilim istenen seviyeye ulaştığında kaybolacaktır

#### Buzdolabınızın çalışmaması durumunda yapılacaklar:

##### Şunları kontrol edin:

- Buzdolabınız prize takılı ve açık,
- Sigorta atmış değil ve elektrik kesintisi yok,
- Termostat ayarı “1” konumunda,
- Soket işlevini yitirmiş. Bunu kontrol etmek için, aynı sokete çalıştığından emin olduğunuz bir cihazı takın.

#### Buzdolabınızın kötü performans göstermesi durumunda yapılacaklar:

##### Şunları kontrol edin:

- Cihazı aşırı doldurmadınız,
- Kapılar tamamen kapalı ,
- Kondenserde toz yok,
- Cihazın arka ve yan taraflarında hava dolaşımı için yeterli alan var.

#### Buzdolabınız çok gürültülü çalışıyorsa:

##### Normal Sesler

###### Çırtırtı (Buz kırılma) sesi:

- Otomatik buz çözme sırasında.
- Cihaz soğuduğunda veya ısındığında (cihaz malzemesinin genişmesi nedeniyle).

**Klik sesi:** Termostat, kompresörü açıp/kapattığında duyulur.

###### Kompresör sesi:

- **Normal motor sesi:** Bu ses, kompresörün normal çalıştığı anlamına gelir
- Kompresör, devreye ilk alındığında, kısa süreli olarak biraz daha sesli çalışabilir.

**Fokurtu ve şırıltı sesi:** Bu ses, sistem borularındaki soğutucu akışından kaynaklanır.

**Su akış sesi:** Buz çözme sırasında buharlaştırma kabına akan suyun normal akış sesi. Bu ses buz çözme sırasında duyulabilir.

**Hava üfleme sesi (Normal fan sesi):** Bu ses, hava dolaşımından dolayı sistemin normal çalışması sırasında duyulabilir.

#### Buzdolabının içinde nem oluşursa;

- Yiyeceklerin tümü düzgün paketlenmiş mi? Buzdolabına konmadan önce tüm kaplar iyice kurulandı mı?
- Buzdolabının kapıları sık sık açılıyor mu? Kapılar her açıldığında, odada bulunan nem buzdolabına girer. Özellikle odanın nem oranı yüksek ise, kapıları ne kadar sık açarsanız, nem birikmesi o kadar hızlı olur.
- Otomatik buz çözme işleminden sonra arka duvarda su damlalarının oluşması normaldir. (Statik Modellerde)

**Kapılar düzgün açılıp kapatılmazsa;**

- Gıda paketleri kapının kapanmasını engelliyor mu?
- Kapı bölmeleri, rafları ve çekmeceleri düzgün yerleştirilmiş mi?
- Kapı contaları kırık veya yırtılmış mı?
- Buzdolabınız düz bir zeminde mi?

**Kapı contasının temas ettiği buzdolabı kabininin kenarları sıcaksa;**

Özellikle yaz aylarında (sıcak havalarda), kompresörün çalışması esnasında, contanın temas ettiği yüzeylerde ısınma oluşabilir. Bu normaldir.

**ÖNEMLİ NOTLAR:**

- Cihaz kapatılırsa veya fişi çekilirse, kompresöre zarar vermek için cihazı fişe takmadan veya yeniden başlatmadan önce en az 5 dakika bekleyin.
- Cihaz uzun süre kullanılmayacaksa (örneğin tatillerde), buzdolabının buzunu çözdürerek temizleyin ve nem ve koku oluşmasını önlemek için kapıyı açık bırakın.
- Yukarıdaki talimatların tümünü gerçekleştirdiğiniz halde sorun devam ederse, size en yakın Yetkili Servise başvurun.
- Satın almış olduğunuz cihaz, ev kullanımına yönelik tasarlanmış olup, yalnızca evde ve belirtilen amaçlar için kullanılabilir. Ticari veya ortak kullanıma uygun değildir. Tüketicinin cihazı bu talimatlara aykırı bir şekilde kullanması durumunda, üretici ve bayinin garanti süresi içinde meydana gelecek arıza veya onarım işlemlerinden sorumlu olmayacağını önemle belirtiriz.
- Cihazınızın Sanayi Bakanlığı tarafından tespit ve beyan edilen kullanım ömrü (cihazın düzgün çalışması için gerekli parçaları bulundurma süresi) 10 yıldır.

**Enerji tasarrufu için ipuçları**

1. Cihazı serin, havalandırması iyi bir odaya yerleştirin, doğrudan güneş ışığının altına ve ısı kaynaklarının (radyatör, fırın, vs...) yakınına koymayın. Aksi halde yalıtım plakası kullanın.
2. Sıcak gıdaları ve içeceklerin cihaz dışında soğumasını bekleyin.
3. Dondurulmuş gıdaları çözdürürken, soğutucu bölmesine koyun. Donmuş gıdanın düşük sıcaklığı, gıdanın çözdürülmesi sırasında soğutucu bölmesinin soğutulmasına yardımcı olacaktır. Dolayısıyla enerji gerekliliği azaltılır.
4. İçecek ve sıvılar, kapakları kapalı olarak yerleştirilmelidir. Aksi halde, cihazdaki nem oranı artar. Dolayısıyla çalışma süresi uzar. İçecek ve sıvıların kapaklarının kapatılması, koku ve tatlarını muhafaza etmeye de yardımcı olur.
5. Yiyecek ve gıdaları yerleştirirken, cihazın kapısını mümkün olduğunca kısa süre açık tutun.
6. Cihaz içinde farklı sıcaklık değerlerine sahip bölmelerin kapaklarını kapalı tutun. (sebzelik, sıfır derece bölmesi vs...).
7. Kapı contası temiz ve esnek olmalıdır. Aşınmış contaları değiştirin.

# CİHAZIN PARÇALARI VE BÖLMELERİ

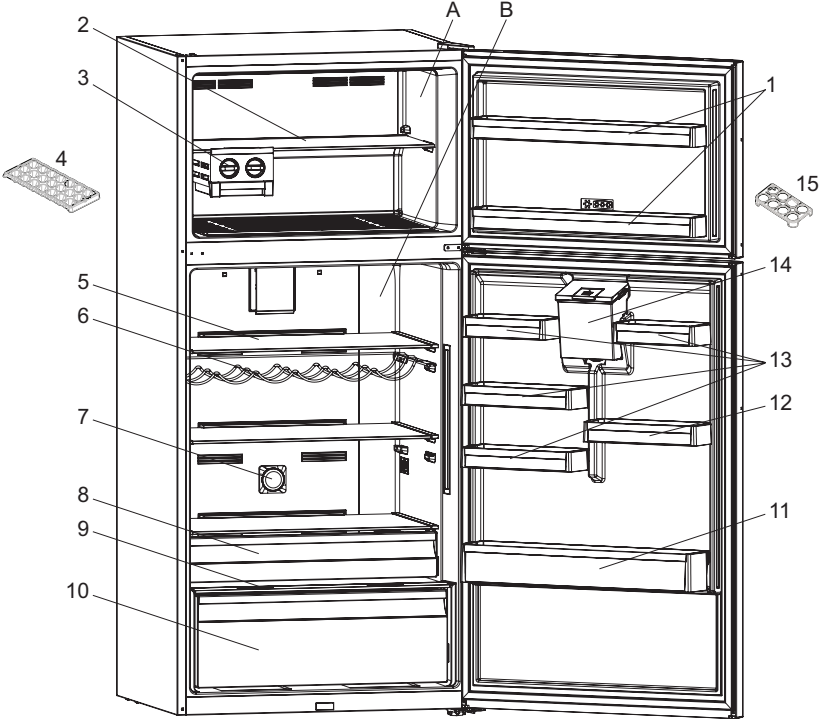

Bu sunum, yalnızca cihazın parçalarıyla ilgili bilgi vermeye yöneliktir.  
Parçalar, cihaz modeline göre değişebilir.

## A. SOĞUTUCU BÖLME B. DONDURUCU BÖLMESİ

- |                             |                                            |
|-----------------------------|--------------------------------------------|
| 1. Dondurucu kapı rafları   | 8. Sıfır derece rafı *                     |
| 2. Dondurucu konsolu        | 9. Sebzeliğin üstündeki cam raf            |
| 3. Buzmatik *               | 10. Sebzelik                               |
| 4. Buz kalıbı*              | 11. Şişe rafı                              |
| 5. Soğutucu bölme rafları   | 12. 1Ayarlanabilir kapı rafı * / Kapı rafı |
| 6. Şişe rafı / Şarap rafı * | 13. Kapı rafları                           |
| 7. İyonizer *               | 14. Su deposu                              |
|                             | 15. Yumurtalık                             |

\* Bazı modellerde

## Su Sebilinin Parçaları

### (A) Ön hazne grubu

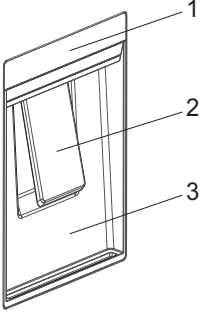

- 1) Su haznesi üst kapağı
- 2) Cam kapak
- 3) Su sebili muhafazası
- 4) Su deposu kapağı
- 5) Su deposu üst kapağı
- 6) Su deposu
- 7) Depo contası
- 8) Musluk teferruatı
- 9) Yanal kilitleme kapakları

### (B) Su deposu grubu

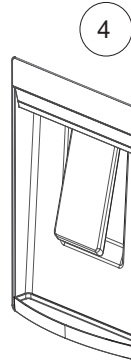
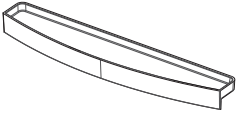
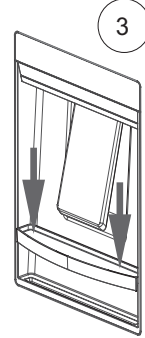
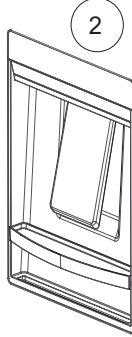
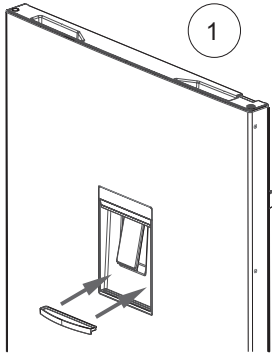
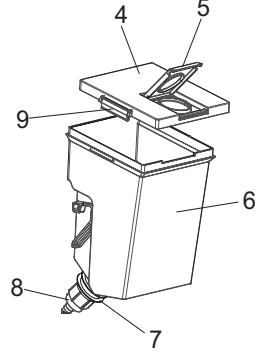



## تعليمات السلامة

نقاط مهمة يلزم قراءتها ومراعاتها

قرأ هذه التعليمات قبل استخدام الجهاز. احتفظ بها في مكان قريب للرجوع إليها مستقبلاً.

تقدم هذه التعليمات والجهاز نفسه تحذيرات هامة خاصة بالسلامة يجب قراءتها ومراعاتها في جميع الأوقات. لا تتحمل الجهة الصانعة أية مسؤولية ناجمة عن عدم مراعاة تعليمات السلامة، استخدام الجهاز بطريقة غير سليمة، وضبط عناصر التحكم بطريقة غير صحيحة.

### تحذيرات السلامة

⚠ يجب إبقاء الأطفال الصغار (0-3 سنوات) بعيداً عن الجهاز. يجب إبقاء الأطفال (3-8 سنوات) بعيداً عن الجهاز إلا في حالة الإشراف المستمر عليهم. يمكن استخدام هذا الجهاز من قبل الأطفال بدءاً من عمر 8 سنوات فأكثر والأشخاص الذين يعانون من نقص في القدرات البدنية أو الحسية أو العقلية أو الأشخاص الذين يفتقرون إلى الخبرة والمعرفة، شريطة أن يتم مراقبتهم أو توجيههم إلى كيفية استخدام الجهاز بطريقة آمنة واستيعابهم للأخطار التي ينطوي عليها ذلك. يجب ألا يعيث الأطفال بهذا الجهاز. يحظر على الأطفال تنظيف الجهاز وصيانته دون إشراف. الأطفال التي يتراوح أعمارها من 3 إلى 8 سنوات يسمح لهم بتحميل وتفريغ أجهزة التبريد.

### الاستخدام المسموح به

⚠ **تنبيه: تنبيه:** الجهاز غير مخصص لاستخدام عن طريق جهاز تشغيل خارجي مثل مؤقت خارجي أو نظام تشغيل عن بعد مستقل.

⚠ هذا الجهاز مخصص للاستخدام في الأغراض المنزلية وما شابهها مثل: منطقة المطبخ في المحلات والمكاتب وبيئات العمل الأخرى، البيوت الريفية، ومن قبل نزلاء الفنادق والموتيلات والفنادق الصغيرة والبيئات الأخرى ذات الطابع السكني.

⚠ هذا الجهاز غير مناسب للاستخدام التجاري. لا تستخدم الجهاز في الهواء الطلق.

⚠ اللبنة المركبة داخل الجهاز مصممة خصيصاً للأجهزة المنزلية وغير ملائمة لإضاءة الغرف بصفة عامة داخل المنزل (المواصفة EC 244/2009).

⚠ الجهاز مصمم للتشغيل في الأماكن التي تكون فيها درجات الحرارة المحيطة ضمن النطاقات التالية، وفقاً للفتنة المناخية المحددة بلوحة الصنع. قد لا يعمل الجهاز بشكل سليم إذا تم تركه لفترات طويلة في درجة حرارة خارج النطاق المحدد.

درجات الحرارة المحيطة للفتنة المناخية:

SN: من 10 إلى 32

N: من 16 إلى 32

ST: من 16 إلى 38

T: من 16 إلى 43



يلا يشتمل الجهاز على مركبات الكلورو فلورو كربون. تحتوي دورة وسيط التبريد على R600a (HC).

الأجهزة المشتملة على الأيزوبيوتان (R600a): الأيزوبيوتان عبارة عن غاز طبيعي ليس له تأثير على البيئة، ولكنه قابل للاشتعال. لذا، تحقق من عدم وجود أضرار بأنابيب دورة وسيط التبريد، خاصة عند تفريغ دورة وسيط التبريد.

⚠ **تحذير!** لا تعرض أنابيب دورة وسيط التبريد بالجهاز للضرر.

⚠ **تحذير!** حافظ على فتحات التهوية سواء الموجودة في الغلاف الخارجي للجهاز أو الهيكل المدمج، خالية من أي انسدادات.

⚠ **تحذير!** لا تستخدم وسائط ميكانيكية أو كهربائية أو كيميائية غير تلك التي أوصت بها الجهة الصانعة لتسريع عملية إذابة التجمد.

⚠ **تحذير!** لا تستخدم ولا تضع أي أجهزة كهربائية داخل أي حيز بالجهاز إذا لم تكن من النوع المعتمد من قبل الجهة الصانعة.

⚠ **تحذير!** تحذير: لا تقم بتوصيل تجهيزات إعداد الثلج وأومزعات الماء مباشرة بمصدر الإمداد بالماء، بل يجب ملئها فقط بماء صالح للشرب.

⚠ **تحذير!** يجب توصيل تجهيزات إعداد الثلج وموزعات الماء بمصدر إمداد ماء صالح للشرب، على أن يتراوح ضغط الماء الرئيسي به بين 17,0 و 81,0 ميجاباسكال (7,1 و 1,8 بار).

⚠ لا تقم بتخزين مواد متفجرة مثل عبوات الأيروسول ولا تضع أو تستخدم البنزين أو المواد الأخرى القابلة للاشتعال بالقرب من الجهاز.

⚠ لا تبلع محتويات (غير سامة) بعبوات الثلج (موردة مع بعض الموديلات). احرص على عدم تناول مكعبات الثلج أو مصاصات الأيس كريم بعد إخراجها من الفريزر مباشرة حيث قد تتسبب في لسعات الصقيع.

⚠ بالنسبة للمنتجات المصممة لاستخدام فلتير هواء

داخل غطاء مروحة في متناول المستخدم، يجب أن يكون الفلتر دائما في مكانه عند تشغيل التلاجة.

⚠ لا تقم بتخزين العبوات الزجاجية المشتملة على سوائل في حيز التجميد وإلا فقد تنكسر. لا تجعل المواد الغذائية تتسبب في إعاقة المروحة (إن وجدت).

بعد وضع الطعام افحص ما إذا كان باب كل حيز مغلقاً بطريقة صحيحة أم لا، خاصة باب الفريزر.

⚠ يجب تغيير الجوانات التالفة في أقرب وقت ممكن.

⚠ استخدم حيز التبريد فقط لتخزين الأطعمة الطازجة، وحيز التجميد فقط لتخزين الطعام المجمد وتجميد الطعام الطازج وإعداد مكعبات الثلج.

⚠ تجنب تخزين أي طعام غير ملفوف في وضعية ملاصقة بشكل مباشر للأسطح الداخلية لحيز التبريد وحيز التجميد.

قد يشتمل الجهاز على مناطق تخزين خاصة (حيز تخزين الطعام الطازج، درج الدرجة صفر...) يمكن خلع هذه المناطق مع الاحتفاظ بنفس الأداء، ما لم ينكر خلاف ذلك في كتيب المنتج.

⚠ استخدم غاز C-Pentane كعامل نفخ لتكوين الفوم لعازل وهو قابل للاشتعال.

يتم تخزين أنواع معينة من الأطعمة في الحجيرات الأكثر ملائمة بالجهاز، مع مراعاة اختلاف توزيع درجة الحرارة في الحجيرات المختلفة بالجهاز كما يلي:

- حيز التبريد:

(1) المنطقة العليا لحيز التبريد & الباب - نطاق درجة الحرارة: لتخزين فواكه المناطق الحارة، العبوات، المشروبات، البيض، الصوص، المخللات، الزبدة، المربي

(2) المنطقة الوسطى لحيز التبريد - نطاق بارد: لتخزين الجبن، الحليب، منتجات الألبان، الأطعمة الجاهزة، الزبادي

(3) المنطقة السفلى لحيز التبريد - نطاق أكثر برودة: لتخزين قطع اللحم الباردة، الحلوى، اللحم والسّمك، التشيز كيك، المكرونة الطازجة، الكريمة الحمضية، بيستو/صلصة، الأطعمة المطهية بالمنزل، كريمة العجين، جينة الكريمة والبودينج

(4) درج الفاكهة والخضروات & بالجزء السفلى من حيز التبريد: لتخزين الخضروات والفواكه (فيما عدا فواكه المناطق الحارة)

(5) حيز المبرد: فقط لتخزين اللحم والأسماك في الدرج الأكثر برودة

- حيز التجميد:

حيز نطاق الأربع نجوم (\*\*\*\*) ملائم لتجميد المواد الغذائية من درجة الحرارة المحيطة ولتخزين الأطعمة المجمدة حيث يتم توزيع درجة

الحرارة بالتساوي عبر الحيز بأكمله. يوجد على العبوة بالأطعمة المجمدة التي يتم شرائها تاريخ انتهاء التخزين. يراعي هذا التاريخ نوع الطعام المقرر تخزينه ولهذا يجب الالتزام به. يجب تخزين الأطعمة الطازجة للفترات

الزمنية التالية: 1-3 أشهر للجبن، الجندوفلي، الأيس كريم، الفخذ/السجق، الحليب، السوائل

الطازجة، 4 أشهر لشرائح اللحم أو الريش (البرجر، اللحم الضأن، اللحم الدسم)، 6

أشهر للزبدة أو السمن، الطيور (الدجاج، الديك الرومي)، 8-12 أشهر للفواكه (فيما

عدا الحمضيات)، اللحوم المشوية (البرجر، اللحم الدسم، لحم الضأن)، الخضروات. يجب

مراعاة تواريخ انتهاء الصلاحية الموجودة بعبوات الأطعمة في نطاق النجمتين

لتجنب تلوث الطعام، يرجى مراعاة التالي:

- فتح الباب لفترات طويلة قد يسبب زيادة كبيرة في درجة حرارة حجيرات الجهاز.

- تنظيف الأسطح بشكل مستمر التي قد تتلامس مع الأطعمة وأنظمة التصريف التي يمكن الوصول إليها.

- قم بتنظيف خزانات الماء إذا لم يتم استخدامها لمدة 48 ساعة، قم بشطف نظام الماء المتصل بمصدر الماء إذا لم يتم تصريف الماء لمدة 5 أيام.

- قم بتخزين اللحم النيء والأسماك في أوعية مناسبة في التلاجة، حتى لا تتلامس مع الأطعمة الأخرى أو يسقط قطرات منها داخلها.

- حيز الأطعمة المجمدة على مستوى نجمتين مناسب لتخزين الأطعمة المجمدة مسبقاً، تخزين الأيس كريم أو إعداده أو إعداد مكعبات الثلج.

- تجنب تجميد الأطعمة الطازجة في حيز النجمة الواحدة أو النجمتين أو الثلاث.

- إذا تم ترك جهاز التبريد فارغ لفترات طويلة، قم بإيقافه، إذابة التجمد، تنظيفه، تجفيفه، وترك الباب مفتوح لمنع زيادة التعفن في الجهاز.

## التركيب

والجدار الموجود خلف الجهاز 50 مم على الأقل، لتفادي الوصول إلى الأسطح الساخنة. وتقليل هذه المسافة يزيد من استهلاك المنتج للطاقة. يرجى إزالة كابل الكهرباء من شفاط المكثف أثناء التركيب قبل توصيل المنتج بمصدر التيار.

## التحذيرات الكهربائية

⚠ يجب إتاحة فصل الجهاز من مصدر الكهرباء بنزع القابس إن أمكن الوصول إليه، أو باستخدام مفتاح متعدد الأقطاب ومركب عند المقبس بالتوافق مع قواعد التوصيل، ويجب أن يكون الجهاز مؤمرا، بالتوافق مع مواصفات الأمان الكهربائية المحلية.

⚠ لا تستخدم أسلاك التمديد، أو المآخذ متعددة التوصيلات أو المهابيات. يجب ألا يتسنى للمستخدم إمكانية الوصول إلى الأجزاء الكهربائية بعد التركيب. • لا تستخدم الجهاز وأنت مبلل أو قدميك عاريتين. لا تقم بتشغيل هذا الجهاز إذا كان هناك تلف في كابل أو قابس الكهرباء، في حالة تعذر تشغيله بالطريقة الصحيحة، أو إذا كان تالفاً، أو إذا سقط على الأرض.

⚠ إذا لحق أي تلف بسلك التوصيل يجب استبداله عن طريق جهة الصنع أو وكيل الصيانة التابع لها أو أي شخص مؤهل بنفس الدرجة وذلك لتجنب المخاطر - خطر الصعق الكهربائي.

⚠ **تحذير:** لا تقم بتوصيل المقابس المتنقلة أو الإمداد بالتيار المتنقلة بالجزء الخلفي من الجهاز.

## التنظيف والصيانة

⚠ تحذير: تأكد من إيقاف الجهاز ومن فصله عن مصدر الكهرباء قبل إجراء أية أعمال صيانة، لا تستخدم أبداً أجهزة التنظيف البخار - خطر الصعق الكهربائي.

⚠ تجنب استخدام المنظفات الكاشطة أو الخشنة مثل بخاخات تنظيف الزجاج، المنظفات المطهرة، السوائل القابلة للاشتعال، شمع التنظيف، مواد الغسل المركزة، المبيضات أو المنظفات المحتوية على مواد بترولية وتجنب وضعها على الأجزاء البلاستيكية، الأسطح الداخلية وبطانات الباب أو الجوانات. تجنب استخدام المناديل الورقية، البطانات الخشنة أو أدوات تنظيف كاشطة أخرى.

## التخلص من مواد التغليف

مواد التغليف قابلة لإعادة التدوير بنسبة 100% ومميزة برمز إعادة التدوير ♻.

لذا، يجب التخلص من أجزاء التغليف المختلفة بطريقة مسؤولة وبالتوافق التام مع تشريعات السلطات المحلية بخصوص التخلص من النفايات.

⚠ يجب نقل الجهاز وتركيبه بواسطة شخصين على الأقل - خطر الإصابة. استخدم قفازات لإخراج الجهاز من العبوة ولتركيبه - خطر التعرض لجروح قطعية.

⚠ يجب إجراء عمليات التركيب بما فيها الإمداد بالماء (إذا كان موجوداً) والتوصيلات الكهربائية والإصلاح بواسطة فني مؤهل.

لا تقم بإصلاح أو استبدال أي جزء من أجزاء الجهاز ما لم ينص على ذلك بصفة خاصة في دليل الاستخدام. أبعد الأطفال عن موقع التركيب. بعد إخراج الجهاز من عبوته، تحقق من عدم تضرره أثناء النقل. في حالة وجود مشاكل، اتصل بالوكيل أو أقرب مركز لخدمة ما بعد البيع. بعد الانتهاء من أعمال التركيب، يجب تخزين مخلفات التغليف (البلاستيك وقطع السنايروفوم إلخ) بعيداً عن متناول الأطفال - خطر الاختناق. يجب فصل الجهاز عن مصدر الكهرباء قبل التركيب - خطر الصعق الكهربائي. أثناء التركيب، تحقق من عدم تلف كابل الكهرباء الخاص بالجهاز - خطر نشوب حرائق أو خطر الصعق الكهربائي. لا تقم بتشغيل الجهاز إلا بعد اكتمال إجراءات التركيب.

⚠ احرص على عدم إتلاف الأرضيات (الباركيه على سبيل المثال) عند تحريك الجهاز. قم بتركيب ووضع الجهاز على أرضية مستوية قوية بما يكفي لتحمل وزنه وفي مكان مناسب لحجمه واستخدامه.

تأكد من عدم وجود الجهاز بالقرب من مصدر للحرارة ومن ثبات الأرجل الأربعة واستقرارها على الأرضية، واضبطهم حسب الحاجة، وتحقق من الاستواء التام للجهاز باستخدام ميزان كحولي. انتظر لمدة ساعتين على الأقل قبل تشغيل الجهاز للتحقق من الفعالية الكاملة لدورة وسيط التبريد.

⚠ **تحذير:** عند وضع الجهاز، تأكد أن كابل الكهرباء غير منحصر أو تالف.

⚠ **تحذير:** لتجنب خطر عدم ثبات الجهاز، يجب وضع الجهاز

وتثبيتته وفقاً لتعليمات الجهة الصانعة. لا يجوز وضع التلاجة بحيث يكون الخرطوم المعدني للموقد الغازي أو الأنابيب المعدنية للغاز أو المياه أو الأسلاك الكهربائية ملامسة للجانب الخلفي من التلاجة (ملف المكثف).

⚠ لضمان وجود تهوية كافية، اترك مسافة على كلا الجانبين وفوق الجهاز. يجب أن تكون المسافة بين الجانب الخلفي للجهاز

## تكهين الأجهزة المنزلية

تم تصنيع هذا الجهاز باستخدام مواد قابلة لإعادة التدوير أو إعادة الاستخدام.

تخلص منه وفقا للوائح المحلية الخاصة بالتخلص من المخلفات. لمزيد من المعلومات حول المعالجة والاسترداد وإعادة التدوير للأجهزة الكهربائية المنزلية، اتصل بالجهة المحلية المختصة أو خدمة جمع النفايات المنزلية أو المتجر الذي اشتريته منه الجهاز. هذا الجهاز مميّز حسب المواصفة الأوروبية 2012/19/EU، الأجهزة الكهربائية والإلكترونية القديمة (WEEE). من خلال التأكد من التخلص من هذا المنتج بالطريقة الصحيحة سوف تساعد في منع النتائج السلبية على البيئة وصحة الإنسان.

يشير الرمز  الموجود على المنتج أو على المستندات المرافقة للمنتج إلى أنه لا ينبغي التعامل مع هذا المنتج على أنه من المخلفات المنزلية، ولكن يجب تسليمه إلى مركز تجميع ملائم لإعادة تدوير الأجهزة الكهربائية والإلكترونية.

## نصائح توفير الطاقة

لضمان توفير تهوية جيدة اتبع تعليمات التركيب. التهوية غير الكافية للجهاز من الخلف تزيد من استهلاك الطاقة وتقلل من كفاءة التبريد.

تكرار فتح الباب قد يتسبب في زيادة استهلاك الطاقة.

قد تتأثر درجة الحرارة الداخلية للجهاز واستهلاك الكهرباء بدرجة الحرارة المحيطة وكذلك بموقع الجهاز. ويجب عند ضبط درجة الحرارة وضع هذه العوامل في الحسبان.

قم بتقليل عدد مرات فتح الباب إلى أدنى حد.

عند إذابة الطعام المجمد ضعه في الثلاجة. درجة الحرارة المنخفضة للمنتجات المجمدة تعمل على تبريد الطعام الموجود في الثلاجة. دع الأطعمة والمشروبات الدافئة تبرد قبل وضعها في الجهاز.

لا يؤثر وضع الأرفف في الثلاجة على كفاءة استغلال الطاقة.

يجب وضع الأطعمة على الأرفف بطريقة تضمن تدوير الهواء بشكل سليم (يجب ألا يلامس الطعام بعضه بعضاً وأن تكون هناك مسافة بين الطعام والجدار الخلفي للثلاجة).

يمكنك زيادة سعة تخزين الطعام المجمد عن طريق خلع السلات ورف منع تكون الثلج Stop Frost إن وجد.

لا تقلق بشأن أصوات الضجيج الصادرة من الكمبريسور والتي تُوصف على أنها أصوات ضجيج عادية في هذا الدليل السريع للمنتج.

تشير علامة المطابقة الخليجية على المنتج إلى التوافق مع كافة متطلبات اللائحة الفنية الخليجية للأجهزة والمعدات الكهربائية.  
من خفضة ال ج د 01-142004-BD.



## الإمكانات والوظائف المتعددة

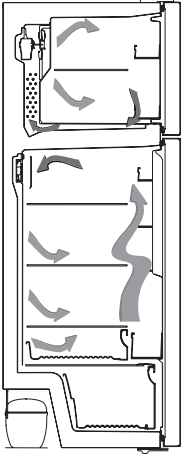

معلومات بشأن تقنية تبريد الجيل الجديد تتميز الثلجات المزودة بتقنية تبريد الجيل الجديد بنظام عمل مختلف عن الثلجات الثابتة. قد تعاني ثلجات أخرى من مشكلة تراكم الثلوج في حيز التجميد نظرًا لفتح الباب ورطوبة الطعام. في مثل هذه الثلجات فإن إذابة الثلوج بشكل مستمر أمر ضروري، يجب إيقاف تشغيل الثلجة بشكل دوري، ويتم نقل المجمدات إلى الدرج الملائم ويتم إزالة الثلج المتراكم في حيز التجميد.

في الثلجات المزودة بتقنية تبريد الجيل الجديد، يتم ضخ الهواء الجاف البارد إلى حيز التبريد وحيز التجميد باستخدام مروحة. يقوم الهواء البارد بتبريد الطعام الخاص بك بالتساوي وبشكل موحد، مما يمنع الرطوبة وتراكم الثلج.

في حيز التبريد، يتم تبريد الهواء، المدفوع من المروحة الموجودة أعلى حيز التبريد، أثناء مروره عبر الفجوة خلف أنبوب الهواء. في نفس الوقت، يتم دفع الهواء عبر ثقب أنبوب الهواء وينتشر الهواء البارد بالتساوي عبر حيز التبريد. وحيث أنه لا يوجد هواء يمر بين حيز التجميد وحيز التبريد حينئذٍ لن يكون هناك خلط رائحة.

ونتيجة لذلك، فإن الثلجة المزودة بتقنية تبريد جيل جديد توفر لك سهولة استخدام ومساحة أكبر ومظهر جمالي.

## وحدة العرض ولوحة التحكم

### استخدم لوحة التحكم

1. شاشة عرض قيمة ضبط المبرد.
2. مؤشر التجميد الفائق.
3. شاشة عرض قيمة ضبط الفريزر.
4. مؤشر التجميد الفائق.
5. رمز التنبيه.
6. رمز وضع التوفير.
7. رمز وضع العطلة.
8. رمز قفل أمان الأطفال.
9. يتيح تعديل قيمة ضبط المبرد وتفعيل وضع التبريد الفائق عند الرغبة. يمكن ضبط المبرد على 2، 4، 5، 8، 6، 2 م تبريد فائق.
10. يتيح تعديل قيمة ضبط الفريزر وتفعيل وضع التجميد الفائق عند الرغبة. يمكن ضبط الفريزر على 16-، 18-، 20-، 22-، 24-م تجميد فائق.
11. يتيح تفعيل الأوضاع (التوفير، العطلة...) عند الرغبة.

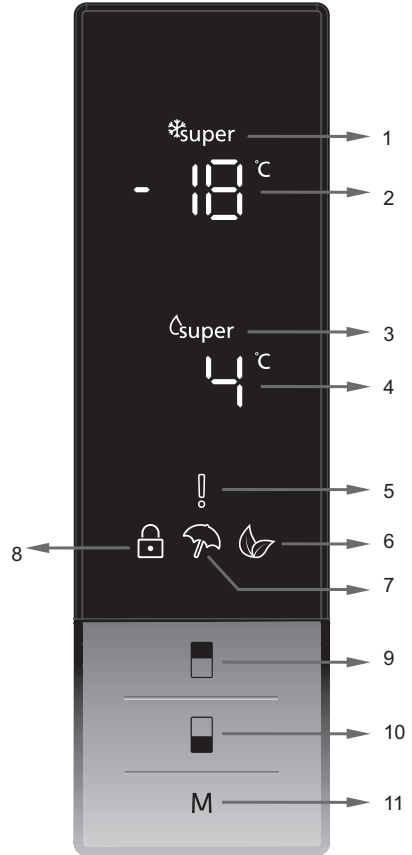

## تشغيل الثلاجة الخاصة بك

### وضع التجميد الفائق

#### كيف يمكن استخدامه؟

- اضغط زر ضبط الفريزر حتى يظهر رمز التجميد الفائق على الشاشة.
- ستصدر الصافرة صوت تنبيه. سيتم ضبط الوضع.

#### أثناء هذا الوضع:

- يمكن ضبط درجة حرارة المبرد ووضع التبريد الفائق. في هذه الحالة يستمر وضع التجميد الفائق.
- لا يمكن اختيار أوضاع وظيفة التوفير والعطلة.
- يمكن إلغاء وضع التبريد الفائق من خلال نفس عملية اختياره.

ملاحظة: "سيتم إلغاء وضع وظيفة التجميد الفائق بعد 24 ساعة أو إذا كانت درجة حرارة مستشعر الفريزر أقل من 25°م



### وضع التبريد الفائق

#### كيف يمكن استخدامه؟

- اضغط على زر ضبط المبرد حتى يظهر رمز التبريد الفائق على الشاشة.
- ستصدر الصافرة صوت تنبيه. سيتم ضبط الوضع.

#### أثناء هذا الوضع:

- يمكن ضبط درجة حرارة الفريزر ووضع وظيفة التجميد الفائق. في هذه الحالة يستمر وضع التبريد الفائق.
- لا يمكن اختيار أوضاع وظيفة التوفير والعطلة.
- يمكن إلغاء وضع التبريد الفائق من خلال نفس عملية اختياره. 3



### وضع التوفير

#### كيف يمكن استخدامه؟

- ادفع زر "mode" (الوضع) حتى يظهر رمز وظيفة وضع التوفير.
- إذا لم يتم الضغط على أي زر لمدة ثانية واحدة، سيتم ضبط الوضع. سيومض رمز التوفير ثلاثة مرات. عند ضبط الوضع، ستصدر الصافرة صوت تنبيه.
- ستعرض خانات درجة حرارة الفريزر والثلاجة حرف "E".
- سيضيء رمز التوفير وحرف E حتى ينتهي ضبط الوضع.

#### أثناء هذا الوضع:

- يمكن ضبط الفريزر. حينما يتم إلغاء وضع وظيفة التوفير، سيتم تغيير قيم الضبط المختارة.
- يمكن ضبط المبرد. حينما يتم إلغاء وضع وظيفة التوفير، سيتم تغيير قيم الضبط المختارة.
- يمكن اختيار أوضاع التبريد الفائق والتجميد الفائق. يتم إلغاء وضع التوفير أوتوماتيكياً ويتم تنشيط الوضع الذي تم اختياره.
- يمكن اختيار وضع العطلة بعد إلغاء وضع التوفير. ثم يتم تفعيل النمط المختار.
- للإلغاء، ستحتاج فقط إلى الضغط على زر الوضع.



### وضع العطلة

#### كيف يمكن استخدامه؟

- ادفع زر "mode" (الوضع) حتى يظهر رمز وضع العطلة
- إذا لم يتم الضغط على أي زر لمدة ثانية واحدة، سيتم ضبط الوضع. سيومض رمز وضع العطلة ثلاثة مرات. عند ضبط الوضع، ستصدر الصافرة صوت تنبيه.
- ستعرض خانة درجة حرارة المبرد "--".
- سيضيء رمز وضع العطلة و "--" حتى ينتهي ضبط الأوضاع.

#### أثناء هذا الوضع:

- يمكن ضبط الفريزر. حينما يتم إلغاء وضع العطلة، سيتم تغيير قيم الضبط المختارة.
- يمكن ضبط المبرد. حينما يتم إلغاء وضع العطلة، سيتم تغيير قيم الضبط المختارة.
- يمكن اختيار أوضاع التبريد الفائق والتجميد الفائق. يتم إلغاء وضع العطلة أوتوماتيكياً ويتم تنشيط الوضع الذي تم اختياره.
- يمكن اختيار وضع التوفير بعد إلغاء وضع العطلة. ثم يتم تفعيل النمط المختار.
- للإلغاء، ستحتاج فقط إلى الضغط على زر الوضع.



## وضع وظيفة Drink cool

### كيف يمكن استخدامه؟

- يستخدم هذا الوضع لتبريد المشروبات خلال وقت قابل للضبط.

### أثناء هذا الوضع:

- اضغط على زر التجميد لمدة خمس ثوان.
- ستظهر حركة خاصة على شاشة قيمة ضبط الفريزر وسيومض رقم 05 على شاشة قيمة ضبط المبرد.
- اضغط على زر المبرد لضبط الوقت (05 - 10 - 15 - 20 - 25 - 30 دقائق).
- عند تحديد الوقت ستومض الأرقام ثلاث مرات على الشاشة وتصدر صوت تنبيه.
- إذا لم يتم الضغط على أي زر لمدة ثابنتين سيتم ضبط الوقت.
- يبدأ العد التنازلي من الوقت المحدد بدقة بدقة.
- سيومض الوقت المتبقي على الشاشة.
- لإلغاء هذا الوضع اضغط على زر ضبط الفريزر لمدة خمس ثوان.



## وظيفة قفل أمان الأطفال

### كيف يمكن استخدامه؟

- لمنع الأطفال من العبث في الأزرار وتغيير الإعدادات التي تم ضبطتها، قفل أمان الأطفال متوفر في هذا الجهاز.

### تنشيط قفل أمان الأطفال

- اضغط على أزرار الفريزر والمبرد في وقت واحد لمدة خمس ثوان.

### أثناء هذا الوضع:

- اضغط على أزرار الفريزر والمبرد في وقت واحد لمدة خمس ثوان.

ملاحظة: سيتم إلغاء تفعيل قفل أمان الأطفال في حالة انقطاع التيار الكهربائي أو فصل قابس الكهرباء.



## وضع وظيفة Screen saver

### كيفية استخدامه؟

- سيتم تفعيل هذا الوضع عند الضغط على زر الوضع لمدة خمس ثوان.
- إذا لم يتم الضغط على أي زر لمدة خمس ثوان، عندما يكون الوضع نشط، ستطفئ أضواء لوحة التحكم.
- إذا ضغطت على أي زر عندما تكون لمبات لوحة التحكم منطفأة، ستظهر الإعدادات الحالية على الشاشة، حينئذ يمكنك إجراء الضبط الذي تريده. إذا لم تقم بإلغاء وضع وظيفة screen saver ولم تضغط على أي زر خلال خمس ثوان، ستطفئ أضواء لوحة التحكم مرة أخرى.
- لإلغاء وضع وظيفة screen saver اضغط على زر الوضع لمدة خمس ثوان مرة أخرى.
- حينما يكون وضع وظيفة screen saver نشط يمكنك أيضا تنشيط وضع قفل أمان الأطفال.



## إعدادات درجة حرارة المبرد

- قيمة درجة الحرارة الأولية لمؤشر ضبط المبرد هي +4°م.
- اضغط على زر المبرد مرة واحدة.
- عند دفع هذا الزر أول مرة، ستظهر قيمة الضبط الأخيرة على مؤشر ضبط المبرد.
- وقلما تضغط على هذا الزر، سيتم ضبط درجة الحرارة المنخفضة. (8°م، 6°م، 5°م، 4°م، 2°م، تبريد فائق)
- عند دفع زر ضبط المبرد حتى يظهر رمز وظيفة التبريد الفائق، وإذا لم تضغط على أي زر خلال ثانية واحدة سيومض وضع Super Cool.
- إذا واصلت الضغط، سيعاد تشغيله من درجة حرارة +8°م.
- تنشيط قيمة درجة الحرارة المختارة قبل وضع Super Freeze Mode، Super Cool Mode، Holiday Mode أو Economy Mode، ستبقى كما هي عند انتهاء الوضع أو إلغاؤه. يستمر الجهاز في العمل بقيمة درجة الحرارة.





### إعدادات درجة حرارة الفريزر

- قيمة درجة الحرارة الأولية لمؤشر ضبط الفريزر هي 18°-م.
- اضغط على زر ضبط الفريزر مرة واحدة.
- عند الضغط على هذا الزر أول مرة، ستومض قيمة الضبط الأخيرة على الشاشة.
- وبقا تضغط على هذا الزر، سيتم ضبط درجة الحرارة المنخفضة (16°-م، 18°-م، 20°-م، 22°-م، 24°-م تجميد فائق).
- عند دفع زر ضبط المبرد حتى يظهر رمز وظيفة التجميد الفائق، وإذا لم تضغط على أي زر خلال ثانية واحدة سيومض وضع Super Freeze.
- إذا واصلت الضغط، سيعاد تشغيله من درجة حرارة 16°-م.
- تنشيط قيمة درجة الحرارة المختارة قبل وضع Holiday Mode، Super Freeze Mode، Super Cool Mode أو Economy Mode، ستنقضي كما هي عند انتهاء الوضع أو الغاؤه. يستمر الجهاز في العمل بقيمة درجة الحرارة.

### تحذيرات بشأن ضبط درجة الحرارة

- يجب أن يتم ضبط درجة الحرارة وفقاً لتكرار فتح الباب وكمية الطعام المحفوظة داخل الثلاجة.
- لا تنتقل إلى ضبط آخر قبل استكمال الضبط.
- يجب تشغيل الثلاجة حتى 24 ساعة وفقاً لدرجة الحرارة المحيطة بدون انقطاع بعد توصيلها لإتمام تبريدها. تجنب فتح أبواب الثلاجة بشكل متكرر ولا تضع داخلها طعام كثير في هذه الفترة.
- يتم استخدام وظيفة التأخير خمس دقائق لمنع تلف ضاغط الثلاجة، عند فصل الثلاجة وتوصيلها مرة أخرى لتشغيلها أو عند حدوث انقطاع كهرباء.
- سيبدأ تشغيل ثلاجتك بشكل طبيعي بعد مرور خمس دقائق.
- تم تصميم الثلاجة لتعمل في فترات درجة الحرارة المحيطة المنصوص عليها في المعايير، وفقاً للبيئة المناخية المذكورة بلاصقة البيانات. لا ننصح بتشغيل الثلاجة خارج حدود قيمة درجات الحرارة المنصوص عليها فيما يتعلق بفاعلية التبريد.
- تم تصميم هذا الجهاز للاستخدام في درجة حرارة محيطته تتراوح بين نطاق 10°-م - 43°م.

درجة الحرارة المحيطة (م°)	الفئة المناخية
من 10 إلى 32 م°	:SN
من 16 إلى 38 م°	:ST
من 16 إلى 32 م°	:N
من 16 إلى 43 م°	:T

### الكماليات

#### نظام Twist Ice (متوفر في بعض الموديلات)

- قم بخلع صينية إعداد الثلج
- قم بملء الصينية بالماء حتى خط الملاء.
- ضع صينية إعداد الثلج في موضعها الأصلي
- عندما يتم تكوين مكعبات الثلج، قم بثني الذراع لإسقاط مكعبات الثلج في صندوق الثلج.

#### ملاحظة:

- لا تقم بملء صندوق الثلج بالماء لإعداد الثلج. قد يسبب هذا تلفه.
- قد تتسبب حركة تجهيز إعداد مكعبات الثلج في إحداث ضرر في حالة تشغيل الثلاجة. في مثل هذه الحالة يجب تنظيفها عن طريق فك الأرفف الزجاجية.

#### خلع تجهيز إعداد الثلج

- خلع أرفف الفريزر الزجاج
- اخلع تجهيز إعداد الثلج من خلال السحب بسارا أو يمينا على الرف.
- يمكنك خلع تجهيز إعداد الثلج لزيادة المساحة المتاحة في حيز التجميد.

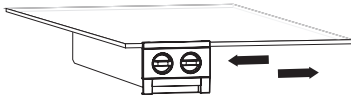



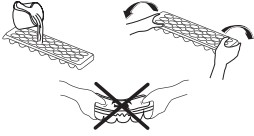

- صينية الثلج (متوفر في بعض الموديلات)
- قم بملء صينية الثلج وضعها في حيز التجميد.
- بعد تحول الماء تماما إلى ثلج، يمكنك ثني الصينية كما هو موضح أدناه لإخراج مكعبات الثلج.

#### رف المبرد (متوفر في بعض الموديلات)

يتيح حفظ الطعام في حيز التبريد بدلا من حيز التجميد أو التبريد الاحتفاظ بالطعام طازجا وبنكهته لفترة طويلة، كما يحافظ على نضارة مظهره. عندما تتسخ صينية المبرد، قم بخلعها وغسلها بالماء. (تتجمد الماء عند 0°م، بينما تتجمد الأطعمة التي تحتوي على ملح أو سكر عند درجة حرارة أقل من ذلك) يستخدم الناس عادة حيز التبريد لحفظ الأسماك النيئة والمخللة قليلا والأرز إلخ... لا تضع الأطعمة التي تريد تجميدها أو صواني الثلج لصنع ثلج.

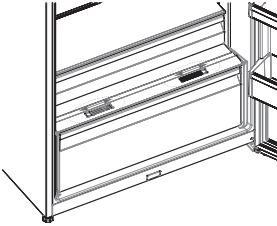
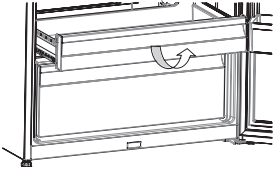
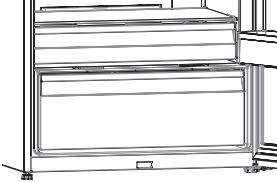

الشكل 1

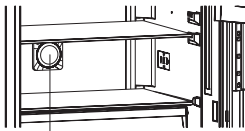

الأكسجين النشط

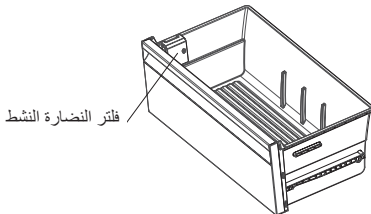
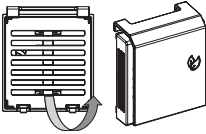

فلتر النضارة النشط

#### خلع رف المبرد

- اسحب رف المبرد للخارج في اتجاهك من خلال تحريكه على قضبان.
- ارفع رف المبرد لأعلى من القضيب لخلعه.

#### عنصر التحكم في الرطوبة

عندما يكون جهاز التحكم في الرطوبة في وضع الغلق، فإن هذا يتيح تخزين الفواكه والخضروات الطازجة لفترة طويلة. عند امتلاء درج الخضروات بالكامل، حينئذ يكون قرص الطازج أمام درج الخضروات، ويجب فتحه. ومن خلال هذا يتم التحكم في هواء درج الخضروات ومعدل الرطوبة مما يزيد فترة بقاء الطعام طازجا. إذا رأيت أي آثار تكثف على الرف الزجاجي، يجب تحويل جهاز ضبط الرطوبة على مواضع التفتح.

#### رف الباب قابل للضبط (متوفر في بعض الموديلات)

يمكن إجراء خمسة تعديلات ارتفاع مختلفة لتوفير مساحات التخزين الضرورية لرف الباب القابل للضبط.

لتغيير موضع رف الباب القابل للضبط،

- ارفع الجزء الأمامي من الرف (1) وحرك لأعلى أو لأسفل رف الباب القابل للضبط (2) باليدين (الشكل 1)
- قبل تحرير رف الباب تأكد أن رف الباب مثبت على مواضع الباب.

#### الأكسجين النشط (متوفر في بعض الموديلات)

- تنشر تقنية الأكسجين النشط أيونات سالبة تبطل مفعول جزيئات الرائحة غير المستحبة والغبار في الهواء وتحسن من نضارة الطعام.
- من خلال إزالة هذه الجزيئات من هواء الثلاجة، تُحسن تقنية الأيون الطبيعي جودة الهواء وتُزيل الروائح.
- هذه الخاصية اختيارية. قد لا تتوفر في المنتج الخاص بك.
- قد يختلف موضع جهاز التأين من جهاز إلى آخر.

#### تغفلر النضارة النشط (متوفر في بعض الموديلات)

تساعد تقنية فلتر النضارة النشط على إزالة غاز الإيثيلين (منتج حيوي ينبعث طبيعيا من الأطعمة الطازجة)، والروائح غير المستحبة من درج الخضروات.

- والروائح الكريهة من درج الخضروات. وبهذه الطريقة، يبقى الطعام طازجا لأطول فترة من الوقت.
- يجب تنظيف الحافظ فلتر النضارة النشط مرة واحدة في السنة. يجب ترك الفلتر لمدة ساعتين في درجة حرارة 65°م في الفرن.
- لتنظيف الفلتر، يرجى خلع الغطاء الخلفي لصندوق الفلتر من خلال سحبه في اتجاه السهم (A).
- يجب ألا يتم غسل الفلتر بالماء أو بأي مادة منظفة.

قد تختلف الشروحات المرئية والنصية بقسم الكماليات وفقا لموديل الجهاز.

موزع الماء (عند توفره)

### تركيب خزان الماء

قم بوضع خزان الماء في الحامل البلاستيكي بالباب، وقم بتثبيتته في اتجاه السهم الوارد بالشكل.

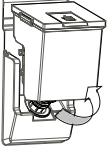

بعد تركيب خزان الماء، ادفعه لأسفل لتثبيتته في الحامل.



أضف المشروبات الخاصة بك من خلال الغطاء العلوي لخزان الماء.

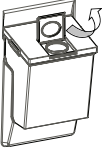

قم بتحرير أغطية القفل الجانبية لفتح غطاء خزان الماء.



لصب المشروبات الخاصة بك، اضغط برفق على ذراع الصمام.

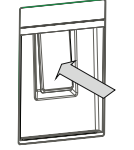

### ملء خزان الماء

- أزل الغطاء العلوي لخزان الماء.
- املا الخزان بالماء.
- قم بتركيب الغطاء العلوي مرة أخرى بخزان الماء.

**هام:** يجب ألا تستخدم موزع الماء لأي شيء آخر فيما عدا الماء.

**هام:** عند ترك الماء في الخزان لفترة طويلة، عندئذ سيصدر عنها رائحة. في هذه الحالة، قم بتنظيف سخان واستمر في استخدامه.

**هام:** قم بتنظيف خزان الماء قبل استخدامه للمرة الأولى.

### تنظيف خزان الماء

- قم برفع خزان الماء.
- أزل غطاء الخزان من خلال تحرير أغطية القفل الجانبية.
- قم بتنظيف الخزان باستخدام ماء دافئ وأعد تجميع الأجزاء التي قمت بفتحها.

### تخزين خزان الماء

- قم بتركيب خزان الماء كما هو موضح.
- تأكد من تطابق الصنوبر والفتحة مع بعضهم أثناء التركيب.
- قد يكون تدفق الماء على غير المتوقع إذا لم يتم تركيب الخزان بشكل صحيح. تحقق أيضًا من تركيب الجوانات بشكل صحيح.

### صيانة تجميع القطرات

يرجى الانتباه حتى لا يتم تجاوز الحد الأدنى بسطح الخزان. أثناء استخدام موزع الماء قد ينتشر رذاذ الماء بعد الحد الأدنى للماء.

يرجى الإمساك بالكوب على الفور بعد التوزيع لتجنب سقوط قطرات ماء.

## وضع الطعام في المنطقة الأكثر برودة بالتلاجة

ستحظى الأطعمة الخاصة بك بأفضل بيئة تخزين إذا تم وضعها في منطقة التبريد الأكثر ملاءمة. توجد المنطقة الأكثر برودة أعلى درج الخضروات.

لكي تتأكد من انخفاض درجة الحرارة في هذه المنطقة، تأكد أن الرف يوجد في مستوى هذا الرمز، كما هو موضح في الصور التوضيحية.



### مؤشر درجة الحرارة (في بعض الموديلات)

لمساعدتك بشكل أفضل لضبط تلاجتك، قد قمنا بتزويدها بمؤشر درجة حرارة يوجد في المنطقة الباردة.



يمكنك التأكد بسهولة من ملائمة درجة حرارة المنطقة الأكثر برودة: إذا أظهر المؤشر كلمة "موافق"، فهذا يعني أنه تم ضبط الثرموستات بشكل مناسب وأن درجة الحرارة الداخلية صحيحة.

وبما أن كلمة "موافق" تظهر باللون الأسود، يصعب عندئذ رؤية هذا المؤشر إذا كان مؤشر درجة الحرارة يضيء بدرجة خفيفة، وحتى يتسنى رؤية هذا المؤشر بدرجة واضحة، يجب توفر إضاءة كافية.

إذا لم يظهر رمز كلمة "موافق"، فهذا يعني أن درجة الحرارة مرتفعة للغاية: سيتعين عندئذ تعديل ضبط الثرموستات، والانتظار 12 ساعة قبل فحص درجة الحرارة مرة أخرى بالنظر.

**ملاحظة:** بعد عمليات الفتح المتكررة (أو الفتح المطول) للباب أو بعد وضع الأطعمة الطازجة داخل الجهاز، فعندئذ يعتبر عدم ظهور كلمة "موافق" في مؤشر ضبط درجة الحرارة أمر طبيعي. في حالة وجود بلورات تلجبة بالداخل بدرجة غير معتادة (الجدار السفلي للجهاز) بمixer حيز التبريد (زيادة حمل الجهاز، ارتفاع درجة حرارة الغرفة، الفتح المتكرر للباب)، ضع عندئذ جهاز ضبط درجة الحرارة في وضع سفلي حتى يتسنى الحصول على فترات إيقاف الكمبريسور.

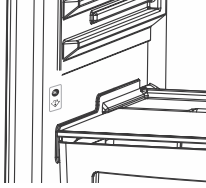

قد تمت الإشارة إلى الحد العلوي للنطاق الأكثر برودة بالجانب السفلي من الملصق (رأس السهم). يجب أن يكون الرف العلوي للمنطقة الأكثر برودة في المستوى نفسه مع رأس السهم. المنطقة الأكثر برودة أسفل هذا المستوى.

وبما أن هذه الأرفف قابلة للإزالة، تأكد دائماً من أنها على المستوى نفسه مع حدود النطاق الموضحة بالملصقات، وذلك لضمان درجات الحرارة في هذه المنطقة.

يتميز كل نوع من الأطعمة بدرجة حرارة حفظ مثالية وبالتالي موضع محدد ينبغي اتباعه.

المواضع	المنتجات
الأرفف العلوية	الأطعمة المطهية، الحلوى وجميع الأطعمة المقرر تناولها بسرعة كافية
المنطقة الأكثر برودة	وقت الحفظ الأقصى للحوم، الطيور، لحوم الحيوانات البرية والسماك النيئ: من 1 إلى 2 يوم. الفاكهة الطازجة، اللحوم الدسمة المطهية.
درج الخضروات	الخضروات الطازجة والفواكة.
بطانة الباب	تحتوي أدراج الباب على زجاجات بالجانب السفلي، بالأجزاء السفلية، المنتجات قليلة الحجم والمستخدمة حالياً مثل الزبادي، الكريمة الطازجة، إلخ.
	يجب وضع الزبدة والجبن المطهي والبيض في حوامل خاصة.

## ترتيب الطعام في الجهاز

سيكون كافيا لضبط الترموستات بين "2-4"، ليتسنى للثلاجة العمل في ظروف العمل الاعتيادية.

### حيز التبريد

- خفض الرطوبة وزيادة المستمرة للتجمد تجنب تماما وضع السوائل في عبوات غير مغلقة في الثلاجة.
- تجنب تماما وضع الطعام الدافئ في الثلاجة. يجب ترك الطعام الدافئ حتى يبرد في درجة حرارة الغرفة وترتيبه لضمان تدوير هواء مناسب في حيز التبريد.
- قم بترتيب اللحمه والسمك المنطف (ملفوف في عبوات أو أوراق بلاستيكية) واستخدمهم خلال 1-2 يوم.
- يمكنك وضع الفاكهة والخضروات داخل درج الخضروات بدون تغليفهم.

### ملاحظة هامة:

- قم بتغطية أي أطباق مطبوخة عند وضعها في الثلاجة. ضعها في الثلاجة عندما تكون باردة، لأن غير ذلك قد يتسبب في زيادة درجة الحرارة/الرطوبة داخل الثلاجة مما يجبر الثلاجة على العمل بمجهود أكبر. تغطية الطعام والمشروبات يحفظ أيضا مذاقهم ورائحتهم.
- يجب ألا يتم حفظ البطاطس والبصل والثوم في الثلاجة.
- تأكد أن الطعام لا يلامس مستشعر درجة الحرارة الموجود في حيز التبريد. لتحقيق أفضل درجة حرارة في حيز التبريد، تأكد أن الطعام لا يلامس المستشعر.

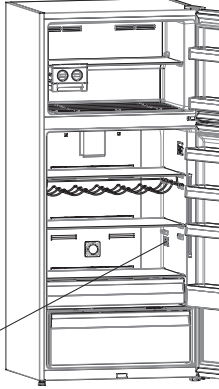

### حيز التجميد

- يستخدم حيز التجميد لتجميد الطعام الطازج وتخزين المجمدات لفترة من الوقت محددة على العبوة ولإعداد مكعبات الثلج.
- تجنب وضع الأطعمة الطازجة والدافئة في أرفف باب الفريزر لتجميدها. استخدم أرفف الباب فقط لتخزين الأطعمة المجمدة.
- تجنب وضع الطعام الطازج والدافئ بجوار الطعام المجمد لأنه قد يتسبب في إذابة الطعام المجمد.
- استخدم رف التجميد السريع لتجميد الأطعمة المنزلية (وأي طعام آخر يحتاج تجميد سريع) بسرعة أكبر نتيجة قدرة التجميد الفائقة لرف التجميد.
- أثناء تجميد الطعام (على سبيل المثال، اللحم والسمك واللحم المفروم) قم بتقسيمها إلى الكميات التي ستستخدمها في وجبة مفردة. أثناء تجميد الأطعمة الطازجة، أقصى كمية أطعمة طازجة (بالكيلوجرام) التي يمكن تجميدها في 24 ساعة مبنية على ملصق الجهاز.
- للحصول على أفضل أداء للجهاز لتحقيق قدرة تجميد قصوى، قم بتدوير مفتاح الترموستات على الإعداد الأكثر برودة قبل وضع الطعام الطازج داخل الفريزر بفترة 24 ساعة.
- بعد وضع الطعام الطازج داخل الفريزر، عادة ما يكفي ضبط مفتاح الترموستات على الإعداد الأكثر برودة لمدة 24 ساعة. بعد مرور 24 ساعة، يمكنك تقليل إعداد مفتاح الترموستات عند الحاجة.
- انتبه لتوفير الكهرباء، في حالة تجميد كميات صغيرة من الطعام، فانت غير مضطر إلى ضبط مفتاح الترموستات على الإعداد الأكثر برودة.
- لتخزين الأطعمة المجمدة، يجب اتباع التعليمات المبينة على عبوات الأطعمة المجمدة بعناية. في حالة عدم ورود معلومات، يجب ألا يتم تخزين الطعام لما يزيد عن ثلاث شهور من تاريخ الشراء.
- عند شراء طعام مجمد تأكد أن هذه الأطعمة قد تم تجميدها في درجة حرارة مناسبة وأن التعبئة سليمة.
- يجب نقل الأطعمة المجمدة في عبوات ملائمة للحفاظ على جودة الطعام ويجب إرجاعها إلى أسطح التجميد بالوحدة في أسرع وقت ممكن.
- إذا ظهر بعبوة الطعام المجمد علامة رطوبة وتورم غير طبيعي فهذا يعتبر احتمال على أنها تم تخزينها مسبقا في درجة حرارة غير مناسبة وأن محتويات العبوة فاسدة.

- يعتمد العمر التخزيني للأطعمة المجمدة على درجة حرارة الغرفة وإعداد الترموستات وعدد مرات فتح الباب ونوع الطعام والمدة المطلوبة لنقل المنتج من المتجر إلى المنزل. اتبع دائماً التعليمات الموجودة على العبوة و تجنب تجاوز أقصى عمر تخزيني مشار إليه.

متوفر في بعض الموديلات: عند تحميل حيز التجميد، لا تتجاوز حدود التحميل وإلا قد لا ينغلق الباب بشكل صحيح. إذا لم ينغلق باب حيز التجميد بشكل صحيح، حينئذ قد يوجد ثلج متراكم في حيز التجميد. لمنع تكرار المشكلة، قم بإزالة الثلج وتأكد أن الباب ينغلق بالكامل. وأيضاً، عدم غلق أبواب حيز التجميد و/أو التبريد قد يزيد من استهلاك الكهرباء.

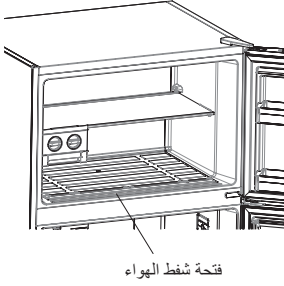
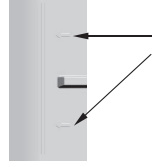

إذا كان الرف السفلي في باب الفريزر مفكوك والطعام يحجب ثقب شفط الهواء، سيخضع هذا من كفاءة التلاجة.

ولهذا، توخى الحذر أثناء تحميل حيز التجميد وتأكد من عدم حجب ثقب شفط الهواء.

## التنظيف والصيانة

- **افصل قابس كهرباء التلاجة قبل بدء تنظيفها.**
- لا تقم بغسل التلاجة من خلال سكب الماء بداخلها.
- امسح الجوانب الداخلية والخارجية باستخدام قطعة قماش ناعمة أو اسفنجية باستخدام ماء بصابون دافئ.
- اخلع الأجزاء كلا على حدة وقم بتنظيفها بماء بصابون. تجنب تنظيفها في غسالة الأطباق.
- تجنب تماماً استخدام مواد قابلة للاشتعال أو متفجرة أو أكالة، مثل التتر أو الغاز أو الحمض للتنظيف. تم ذكر بعض التوصيات أدناه فيما يخص وضع وتخزين الطعام في حيز التبريد.

تأكد من عدم توصيل التلاجة بالكهرباء أثناء تنظيفها.

حيز التجميد  
لمبة شريطية LED

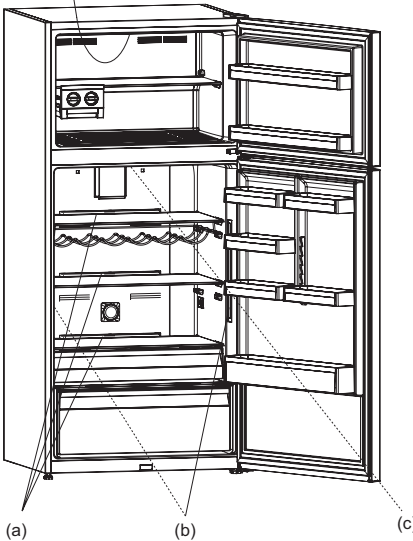

### تغيير إضاءة LED

إذا كانت التلاجة الخاصة بك تشتمل على إضاءة LED اتصل بمكتب المساعدة لأن هذا يجب تغييره من خلال فنيين معتمدين فقط.

(a)، (b)، (c): لمبات شريطية LED بحيز التبريد

ملاحظة: يمكن أن تتغير أرقام ومواضع اللمبات الشريطية وفقاً للموديل.

## نقل وتغيير موضع التركيب

- قد يتم الاحتفاظ بالعبوة الأصلية والفوم لإعادة النقل (اختياري).
  - يجب عليك تثبيت الثلجة بعبوة سميكة وأشرطة أو أحبال قوية واتباع تعليمات النقل الموجودة على العبوة لإعادة نقل الثلجة.
  - اخلع الأجزاء المنقولة (الأرفف، الكماليات، أو عية الخضروات إلخ.) أو قم بتثبيتهم داخل الثلجة لمقاومة الاهتزازات باستخدام أشرطة عند إعادة وضعهم و نقلهم.
- احمل الثلجة دائما في الوضع المعتدل.

### إعادة وضع الباب

- لا يمكن تغيير اتجاه فتح باب الثلجة، إذا كانت مقابض باب الثلجة الخاصة بك مثبتة في سطح الباب الأمامي.
- يمكنك تغيير اتجاه فتح الباب في الموديلات الخالية من المقابض.
- إذا كان يمكن تغيير اتجاه فتح باب الثلجة الخاصة بك، يجب عليك الاتصال بأقرب مركز خدمة معتمد لتغيير اتجاه فتح الباب.

## قبل الاتصال بخدمة ما بعد البيع

### تحقق من التحذيرات،

تنبهك الثلجة إذا كانت درجات حرارة المبرد والفریزر في مستويات خاطئة أو عند حدوث عطل بالجهاز. تظهر أكواد التحذير في مؤشرات الفریزر والمبرد.

نوع الخطأ	المعنى	السبب	ماذا يجب علي فعله
SR	"تحذير العطل"	يوجد جزء/أجزاء خارج الخدمة أو هناك عطل في عملية التبريد	اتصل بالخدمة للحصول على مساعدة في أقرب وقت ممكن.
SR - تومض قيمة الضبط على شاشة قيمة ضبط الفریزر	حيز التجميد. ليس باردا بما يكفي	سيظهر هذا التنبيه بشكل خاص بعد انقطاع التيار الكهربائي لفترة طويلة	1. تجنب تجميد الأطعمة المذابة واستخدامها خلال فترة قصيرة. 2. اضبط درجة حرارة الفریزر على القيم الباردة أو اضبط وظيفة التجميد الفائق، حتى تبلغ درجة حرارة الحيز الدرجة الطبيعية. 3. تجنب وضع الأطعمة الطازجة حتى ينتهي هذا العطل.
SR - تومض قيمة الضبط على شاشة قيمة ضبط المبرد	"حيز التبريد. ليس باردا بما يكفي"	درجة الحرارة المثالية لحيز التبريد هي +4 م° . إذا رأيت هذا التحذير فهذا يعني أن الأطعمة الخاصة بك قد تفسد.	1. اضبط درجة حرارة الثلجة على القيم الباردة أو اضبط وظيفة التبريد الفائق، حتى تبلغ درجة حرارة الحيز الدرجة الطبيعية. 2. تجنب فتح الباب كثيرا قبل أن ينتهي هذا العطل.

نوع الخطأ	المعنى	السبب	ماذا يجب علي فعله
SR – تومض قيمة الضبط على شاشة قيمة ضبط الفريزر والمبرد	"تحذير ليس باردا بما يكفي"	مجموعة من عطل "ليس باردا بما يكفي" لكلا الحيزين.	ستلاحظ هذا العطل عند تشغيل الجهاز لأول مرة. سينتهي هذا العطل حينما تصل درجة حرارة الحيزرات إلى الدرجة الطبيعية
SR – تومض قيمة الضبط على شاشة قيمة ضبط المبرد	حيز التبريد بارد للغاية	تتجمد الأطعمة بسرعة بسبب درجة الحرارة شديدة البرودة	1. تحقق إذا كان وضع "التبريد الفائق" مشغل 2. انخفاض قيم درجة حرارة الثلجة
"--"	"تحذير الجهد منخفض"	عندما ينخفض مصدر الإمداد بالكهرباء عن 170 فلف يكون الجهاز على وضع الثبات.	هذا ليس عطل. يمنع هذا حدوث أي تلف للضاغط. سيختفي هذا التحذير حينما يصل الجهد إلى المستوى المطلوب

ماذا تفعل إذا لم تعمل الثلجة الخاصة بك:

تأكد أن:

- الثلجة الخاصة بك موصلة بالكهرباء وأنها قيد التشغيل،
- المصهر غير مخترق ولا يوجد انقطاع في التيار الكهربائي،
- ضبط الترموستات في وضع التشغيل «1»،
- المقبس لم يعد يؤدي وظيفته. للتحقق من هذا، قم بتوصيل جهاز تتأكد من أنه يعمل في نفس المقبس.

ماذا تفعل إذا كان أداء الثلجة الخاصة بك ضعيف:

تأكد من:

- أنك لم تقم بتحميل الجهاز بشكل زائد،
- غلق الأبواب بالكامل،
- عدم وجود غبار على المكثف،
- وجود مساحة كافية لتدوير الهواء في الجزء الخلفي والجانب للـجهاز.

إذا كانت الثلجة تعمل بصوت مرتفع للغاية:

أصوات عادية

صوت تكسير (تكسير ثلج):

- أثناء إذابة التجمد الأوتوماتيكية.
- عندما يكون الجهاز بارد أو دافئ (بسبب تمدد مادة الجهاز).

صوت كليك: يصدر عند تشغيل/إيقاف الضاغط عن طريق الترموستات.

ضوضاء من الضاغط:

- الصوت العادي للموتور: يوضح هذا الصوت أن الضاغط يعمل بشكل طبيعي
- قد يصدر عن الضاغط صوت مرتفع لفترة قصيرة عند تشغيله لأول مرة.
- صوت بقيقة ورنان: يصدر هذا الصوت نتيجة تدفق سائل التبريد في أنابيب النظام.
- صوت تدفق الماء: يصدر صوت التدفق الطبيعي للماء عندما يتدفق الماء إلى وعاء التبخر أثناء إذابة التجمد. قد يصدر هذا الصوت أثناء إذابة التجمد.

صوت اندفاع الهواء (صوت المروحة العادي): يصدر هذا الصوت أثناء التشغيل الاعتيادي للنظام بسبب تدوير الهواء.

في حالة وجود رطوبة داخل الثلجة،

- هل جميع الأطعمة مغلقة بإحكام؟ هل كانت جميع الأوعية جافة بشكل تام قبل وضعها في الثلجة؟
- هل يتم فتح أبواب الثلجة بشكل متكرر؟ قد تنتسرب رطوبة الغرفة داخل الثلجة في كل مرة تفتح فيها الأبواب. تكون الرطوبة سيكون أسرع في حالة فتح الأبواب بشكل متكرر، وخاصة إذا كانت رطوبة الغرفة مرتفعة.
- تكون قطرات ماء في الجانب الخلفي بعد إذابة التجمد الأوتوماتيكية أمر طبيعي. (في الموديلات الثابتة)

إذا كانت الأبواب لا تفتح وتغلق بشكل صحيح،

- هل عبوات الطعام تعيق غلق الباب؟
- هل الباب مغلق بشكل صحيح؟
- هل جوانب الباب مكسورة أو ممزقة؟
- هل الثلجة الخاصة بك موجودة على سطح مستوي؟

إذا كانت حواف خزانة الثلجة التي تلامس مفصل الباب دافئة،

خصوصا في فصل الصيف (طقس حار)، الأسطح التي يلامسها المفصل قد تصبح أكثر دفئا أثناء تشغيل الضاغط. هذا طبيعي.

## ملاحظات هامة:

- إذا تم إيقاف الجهاز أو فصل توصيله بالكهرباء، انتظر على الأقل خمس دقائق قبل توصيل الجهاز أو أعد تشغيله حتى لا يتلف الضاغط.
- إذا لم يستخدم الجهاز لفترة طويلة (على سبيل المثال أثناء الإجازات) قم بإذابة التجمد وتنظيف الثلجة، واترك الباب مفتوح لمنع تكوّن العفن والرائحة.
- إذا استمر العطل بعد القيام بالتعليمات المذكورة أعلاه، فاذهب لأقرب مركز خدمة معتمد.
- الجهاز الذي قمت بشرائه مخصص للاستخدام المنزلي ويمكن استخدامه فقط في المنزل وفي الأغراض المذكورة. وغير مصمم للاستخدام في الأغراض التجارية أو الاستعمال العام. إذا استخدم العميل الجهاز بطريقة لا تتوافق مع هذه التعليمات، نؤكد عدم مسؤولية الجهة الصانعة والموزع عن إجراء اصلاح لأي عطل يحدث أثناء مدة الضمان.
- حددت إدارة الصناعة وأعلنت أن عشرة أعوام هو العمر الافتراضي للجهاز الخاص بك (المدة المحددة لبقاء الأجزاء تؤدي دورها الوظيفي بشكل سليم).

## نصائح لتوفير الطاقة

1. قم بتثبيت الجهاز في غرفة باردة وجيدة التهوية، ولكن ليس بمواجهة ضوء الشمس مباشرة وليس بالقرب من مصدر حرارة (المشع، موقد الخ...). وغير ذلك، استخدم لوح عازل.
2. دع الأطعمة والمشروبات الدافئة تبرد قبل وضعها في الجهاز.
3. عند إذابة الطعام المجمد، ضعه في حيز التبريد. درجة حرارة الطعام المجمد المنخفضة ستساعد في تبريد حيز التبريد عند إذابتها. ولهذا فإنها تقلل احتياجات الطاقة الكهربائية.
4. عند وضع المشروبات والسوائل يجب تغطيتها. وإلا ستزيد رطوبة الجهاز. ولهذا، يطول وقت العمل. وأيضا تغطية المشروبات والسوائل تحافظ على الرائحة والنكهة.
5. عند وضع الطعام والمشروبات، افتح باب الثلجة لأقصر فترة ممكنة.
6. اجعل الأغطية مغلقة في أي حيز درجة حرارته مختلفة (درج الخضروات، المبرد، الخ...).
7. يجب أن يكون جوان الباب نظيف ومرن. قم بتغيير الجوانات إذا كانت مهترئة.



## مكونات الجهاز والحجيرات

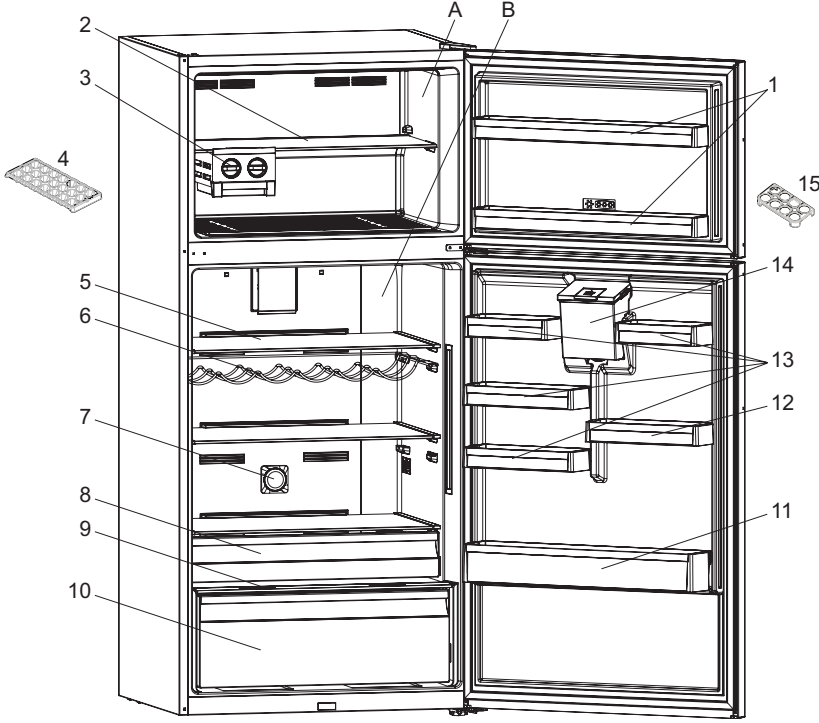

هذه المقدمة بمثابة معلومات عن مكونات الجهاز.  
قد تختلف المكونات تبعاً لموديل الجهاز.

A. حيز التبريد  
B. حجيرة الفريزر

- |                                      |                                          |
|--------------------------------------|------------------------------------------|
| 8. رف المبرد *                       | 1. أرفف باب الفريزر                      |
| 9. رف زجاجي فوق درج الخضروات         | 2. رف الفريزر                            |
| 10. درج الخضروات                     | 3. طبق مكعبات الثلج *                    |
| 11. رف الزجاجات                      | 4. درج الثلج *                           |
| 12. رف باب قابل للضبط 1 * / رف الباب | 5. أرفف حيز التبريد                      |
| 13. أرفف الباب                       | 6. رف الزجاجات / حامل زجاجات المشروبات * |
| 14. خزان الماء                       | 7. مُنقي الهواء *                        |
| 15. حامل البيض                       |                                          |

\* في بعض الموديلات

## أجزاء موزع الماء

### مجموعة الخزان الأمامي (A)

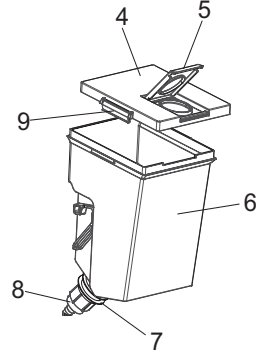

- 1 الغطاء العلوي لخزان الماء
- 2 غطاء زجاجي
- 3 جسم موزع الماء
- 4 غطاء خزان الماء
- 5 الغطاء العلوي لخزان لماء
- 6 خزان الماء
- 7 جوان الخزان
- 8 جزء الصنبور
- 9 أغطية القفل الجانبية

### مجموعة خزان الماء (B)

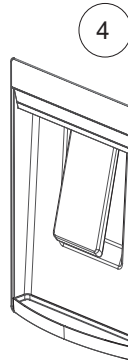
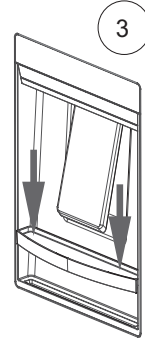
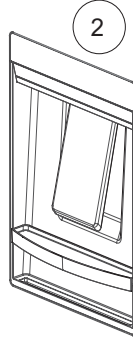
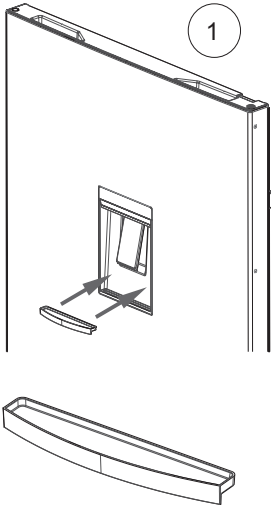
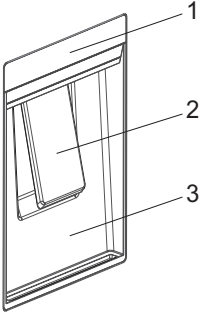





400011412751



10/19