

## TACK FÖR ATT DU HAR KÖPT EN WHIRLPOOL-PRODUKT.

För mer omfattande assistans, registrera apparaten på [www.whirlpool.eu/register](http://www.whirlpool.eu/register)



## Läs hälso- och säkerhetsguiden innan du använder apparaten.

Det är absolut nödvändigt att transportbultarna tas bort innan maskinen används. För detaljerade instruktioner om hur transportbultarna tas bort, se installationsguiden.

## KONTROLLPANEL

1. PÅ/AV-knapp
2. TILLVALS-knappar och indikeringslampor
3. TVÄTT-knapp
4. TVÄTT-lampor
5. START/PAUS knapp och indikatorlampa
6. BARNLÅS-knapp
7. FÖRDRÖJ START-knapp
8. CENTRIFUGERING-knapp
9. TEMPERATUR-knapp
10. REGLAGE FÖR ATT VÄLJA TVÄTTPROGRAM

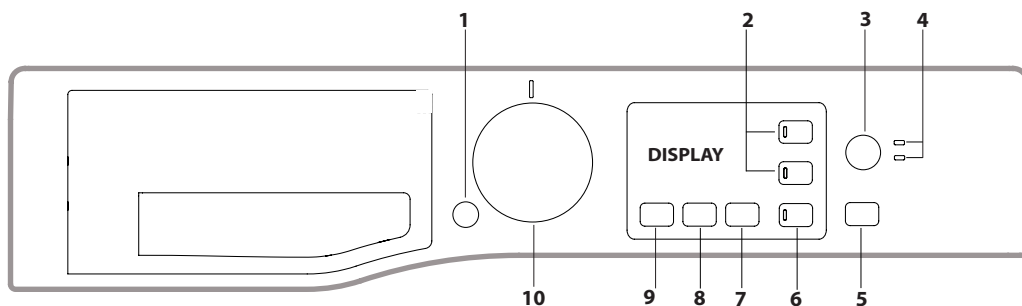

## TVÄTTPROGRAMTABELL

Maximal last 7 kg Ineffekt i av-läge 0,5 W/ i på-läge 8 W						Tvättmedel och tillsatser		Rekommenderat tvättmedel		Återstående fuktighet % <sup>(***)</sup>	Energiförbrukning kWh	Totalt vatten LT	Tvätttemperatur °C
Tvättprogram	Temperatur		Maximal centrifugering (varv per minut)	Maxlast (kg)	Tidslängd (h : m)	Tvätt		Pulver	Flytande				
	Inställning	Intervall				1	2						
1 Fläckprogram 40°	40 °C	☼ -40 °C	1200	7.0	**	●	○	✓	-	-	-	-	-
2 Snabbt fläckprogram	40 °C	☼ -40 °C	1200	3.5	**	●	○	-	✓	-	-	-	-
3 Bomull (2)	40 °C	☼ -60 °C	1200	7.0	3:50	●	○	✓	✓	50	0.98	75	45
4 Syntet (3)	40 °C	☼ -60 °C	1200	3.5	2:55	●	○	✓	✓	35	0.86	60	43
5 Snabb 30'	30 °C	☼ -30 °C	1200 (***)	3.0	0:30	●	○	-	✓	73	0.19	31	27
6 Ånga uppfärsch	-	-	-	1.5	**	-	-	-	-	-	-	-	-
7 Blandat	40 °C	☼ -40 °C	1200	7.0	**	●	○	-	✓	-	-	-	-
8 Ylle	40 °C	☼ -40 °C	800	1.5	**	●	○	-	✓	-	-	-	-
9 Eco 40-60 (1)	40 °C	40 °C	1151	7.0	3:25	●	○	✓	✓	53	0.75	52	37
			1151	3.5	2:42	●	○	✓	✓	53	0.41	41	30
			1151	2.0	2:35	●	○	✓	✓	53	0.29	41	22
10 20 °C	20 °C	☼ -20 °C	1200	7.0	1:50	●	○	-	✓	52	0.16	64	22
11 Vitt	60 °C	☼ -90 °C	1200	7.0	2:30	●	○	✓	✓	52,1	1.36	74.8	55
12 Anti Allergi	60 °C	40 °C - 60 °C	1200	4.0	**	●	○	✓	✓	-	-	-	-
13 Silke	30 °C	☼ -30 °C	600 (***)	1.0	**	●	○	-	✓	-	-	-	-
14 Lakan och handdukar	60 °C	☼ -60 °C	1200	7.0	**	●	○	✓	✓	-	-	-	-
15 Skölj och centrifugera	-	-	1200	7.0	**	-	○	-	-	-	-	-	-
16 Centrifugera och töm *	-	-	1200	7.0	**	-	-	-	-	-	-	-	-

● Nödvändig dosering ○ Valfri dosering

Tiden för tvättprogrammet som anges på displayen eller i bruksanvisningen är en uppskattning baserad på standardförhållanden. Den faktiska tidslängden kan variera beroende på flera faktorer, såsom temperatur och tryck på inkommande vatten, omgivande temperatur, tvättmedelsmängd, lastmängd och typ, lastbalansering och eventuella tillval som har valts. Värdena som anges för andra program än programmet Eco 40-60 är endast vägledande.

## 1) Eco 40-60 - Testtvättprogram i enlighet med den europeiska förordningen om ekodesign 2019/2014.

Det mest effektiva programmet när det gäller energi- och vattenförbrukning för tvätt av normalt nedsmutsad bomullstvätt.

**Observera:** centrifugeringstakerna som visas på displayen kan skilja sig något från värdena som anges i tabellen.

## För alla testinställningar:

- 2) Långt bomullsprogram: ställ in program 3 med en temperatur på 40 °C.
- 3) Långt syntetprogram: ställ in program 4 med en temperatur på 40 °C.

\* Genom att välja programmet ☼ och ta bort centrifugeringen, kommer tvättmaskinen endast att tömma.

\*\* Tvättprogrammets tidslängd kan kontrolleras på displayen.

\*\*\* Efter programslut och centrifugering med maximalt vald centrifugeringshastighet, i inställningarna för standardprogram.

\*\*\*\* Displayen visar centrifugeringens standardhastighet.

6th Sense - sensortekniken anpassar vatten, energi och programtid till din tvättmängd.

## TVÄTTMEDELSFACK

## Fack \*:

Häll inte tvättmedel i det här facket.

## Fack 1: Tvättmedel (pulver eller flytande)

Om flytande tvättmedel används ska den avtagbara mellanväggen av plast A (medföljer) användas för korrekt dosering.

Om pulvertvättmedel används, placera mellanväggen i fack B.

## Fack 2: Tillsatser (sköljmedel osv.)

Sköljmedlet får inte överskrida "MAX"-nivån.

! Följ anvisningarna på tvättmedelsförpackningen.

! Använd inte handtvättmedel, de bildar för mycket skum.

## PRODUKTBeskrivning

1. Ovensida
2. Tvättmedelsfack
3. Kontrollpanel
4. Handtag
5. Glaslucka
6. Tömningspump (bakom sockeln)
7. Sockel (borttagbar)
8. Justerbara fötter (2)

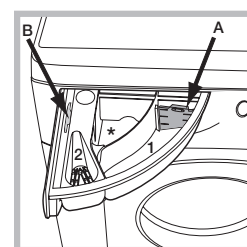
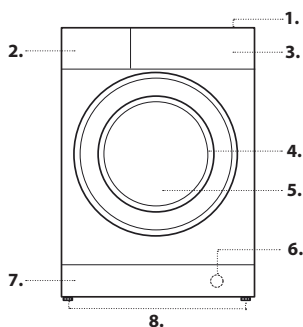

## TVÄTTPROGRAM

Följ tvättråden som sitter på klädesplaggen. Värdet som anges i symbolen är den högsta rekommenderade temperaturen för tvätt av plagget.



### Fläckprogram 40'

Detta program lämpar sig för kraftigt smutsade färgbeständiga plagg. Det garanterar en tvättklass som är högre än standardklassen (A-klass). Blanda inte plagg med olika färger när du kör programmet. Vi rekommenderar att pulvertvättmedel används. Förbehandling med speciella tillsatser rekommenderas för envisa fläckar.

### Snabbt fläckprogram

Detta program är perfekt för att tvätta vardagsfläckar på 1 timme. Det är idealiskt för blandade tyger och färgade plagg.

### Bomull

Lämpar sig för tvätt av handdukar, underkläder, bordsdukar osv. tillverkade av tåligt linne och bomull som är måttligt till kraftigt smutsade.

### Syntet

Specifikt för syntetmaterial. Om smutsen är svår att få bort kan temperaturen ökas upp till 60 °C och pulvertvättmedel kan också användas.

### Snabb 30'

För tvätt av lätt smutsade plagg på kort tid. Lämpar sig inte för ylle, silke eller plagg som ska handtvättas.

### Ånga uppfärsch

Plaggen är fuktiga när programmet är klart, så vi rekommenderar att de hängs upp för att torka (1,5 kg, ungefär tre plagg). Detta program fräschar upp kläder genom att ta bort dålig lukt och mjukar upp fibrerna, och är rekommenderat för torra och rena plagg. Lägg endast in torra plagg (som inte är smutsiga) och välj programmet "Ånga uppfärsch". Programmet "Ånga uppfärsch" underlättar dessutom strykning.

! Tillsätt inte sköljmedel eller tvättmedel.

! Detta program rekommenderas inte för plagg av ylle eller siden.

### Blandat

För att tvätta blandade plagg och färger tillsammans.

### Ylle - Yllevärd:

Den här maskinens tvättprogram för ylle är godkänt av The Woolmark Company för tvätt av maskintvättbara ylleplagg, förutsatt att produkten tvättas enligt instruktionerna på plaggets tvättråd och med de som tillhandahålls av tillverkaren av tvättmaskinen. Woolmark-märket är ett certifieringsmärke i många länder. M2237.



### Eco 40-60

För tvätt av normalt smutsade bomullsplagg som tål att tvättas i 40°C eller 60°C, tillsammans i samma program. Detta är standardprogrammet för bomull och det mest effektiva när det gäller vatten- och energiförbrukning.

### 20 °C

För tvätt av lätt smutsade bomullsplagg vid en temperatur på 20 °C.

### Vitt

För kraftigt smutsad vittvätt och färgbeständig kulörtvätt.

### Anti Allergi

Detta program tar bort större allergener såsom pollen, kvalster, katt- och hundhår.

### Silke

För att tvätt silkesplagg. Vi rekommenderar användning av särskilda tvättmedel som har utformats för att tvätta ömtåliga kläder.

### Lakan och handdukar

För tvätt av hushållslinne i en enda cykel. Den optimerar användningen av sköljmedel och sparar tid och ström. Vi rekommenderar att pulvertvättmedel används.

### Skölj och centrifugera

Sköljer och centrifugerar.

### Centrifugera och töm

Centrifugerar och tömmer ut vattnet.

## DISPLAY

Displayen är användbar när tvättmaskinen programmeras och erbjuder dessutom mycket information.

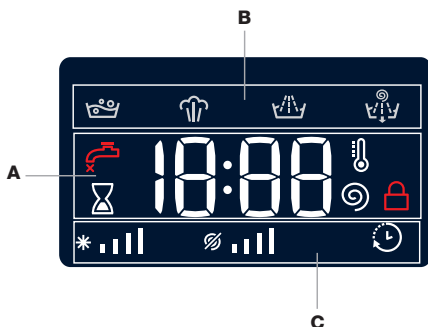

Avsnitt **A** visar de olika tillgängliga tvättcyklernas varaktighet och, när cykeln startar, den tid som återstår till dess slut (displayen visar den maximala varaktigheten för den valda cykeln vilken kan minska efter några minuter, då den faktiska varaktigheten varierar i förhållande till tvättens mängd och de valda inställningarna); om funktionen FÖRDRÖJ START har ställts in, visar displayen den tid som återstår tills den valda tvättcykeln startar.

Genom att trycka på respektive knapp kan du se maximal centrifugeringshastighet och temperaturvärdena som uppnåtts av maskinen under den inställda tvättcykeln eller de senast valda värdena, såvida dessa är kompatibla med den inställda tvättcykeln.

"Tvättcykelfaser" för den valda tvättcykeln och "tvättcykelfas" för den löpande tvättcykeln visas i sektion **B**:

Tvätt

Ånga

Sköljning

Centrifugering och tömning

Avsnitt **C** visar – från vänster sida – symbolerna som motsvarar "temperatur", "centrifugering" and "fördröj start".

"Temperatur"-staplarna \* anger den maximala temperaturnivån som kan väljas för den valda cykeln.

Centrifugeringsstaplarna anger den maximala centrifugeringshastigheten som kan väljas för den valda cykeln.

När symbolen "fördröj" är tänd innebär det att det inställda värdet för "Fördröj start" visas på displayen.

### Indikator för låst lucka

När indikatorn för låst lucka är tänd innebär det att luckan är låst. För att undvika skador, vänta tills symbolen har släckts innan du försöker öppna luckan.

För att öppna luckan medan ett program pågår, tryck på START/PAUS -knappen. Om symbolen är släckt kan luckan öppnas.

## ANVÄNDNING FÖR FÖRSTA GÅNGEN

När apparaten har installerats och innan du använder den för första gången, kör tvättcykeln "Självrengöring" med tvättmedel och utan tvätt.

## DAGLIG ANVÄNDNING

Förbered tvätten genom att följa råden i avsnittet "TIPS OCH FÖRSLAG".  
- Tryck på knappen för PÅ/AV . Indikatorlampan för START/PAUS blinkar långsamt.

- Öppna luckan. Lägg in tvätten och se till att maxlasten som står angiven i tvättprogramstabellen inte överskrids.

- Dra ut tvättmedelsfacket och häll i tvättmedel i respektive fack enligt beskrivningen i avsnittet "TVÄTTMEDELSFACK".

- Stäng luckan.

- Maskinen visar automatiskt max. temperatur och centrifughastighetsvärdena för det valda programmet eller de senast använda inställningarna, om de är kompatibla med det valda programmet. Genom att trycka på -knappen minskar temperaturen till kalltvätt ("AV"-inställning). Genom att trycka på -knappen minskar centrifugens hastighet gradvis tills den är helt avstängd ("AV"-inställning). Genom att trycka vidare på knapparna återställs de maximalt tillåtna värdena för det valda programmet.

- Välj de önskade alternativen.

### STARTA PROGRAMMET

Tryck på knappen START/PAUS .

Maskinen låser luckan ( symbol tänd) och trumman börjar rotera; luckan låses upp ( symbol släckt) och låses sedan igen ( symbol tänd) som förberedelsefas för varje tvättprogram. Klickljudet kommer från lucklåsmechanismen. Vatten kommer in i trumman och startar tvättfasen när luckan låses.

## PAUSA ETT PROGRAM

För att pausa tvättprogrammet, tryck på START/PAUS knappen igen; indikatorlampan blinkar. För att starta tvättprogrammet från den punkt där det avbröts, tryck på START/PAUS knappen igen.

## ÖPPNA LUCKAN (VID BEHOV)



När ett program startar tänds -symbolen för att signalera att luckan inte kan öppnas. När ett tvättprogram körs förblir luckan låst. Du kan öppna luckan medan ett program pågår, för att t.ex. lägga in eller ta ur plagg genom att trycka på START/PAUS för att pausa programmet. Indikatorlampan kommer att blinka. Om -symbolen är släckt kan luckan öppnas. Tryck på knappen START/PAUS igen för att fortsätta programmet.

## BYTA PÅGÅENDE TVÄTTPROGRAM

För att byta program under pågående tvätt, pausa tvättmaskinen med START/PAUS knappen (indikatorlampan kommer att blinka) och välj sedan önskat program och tryck på START/PAUS knappen igen.

! För att avbryta ett program som redan har startat, tryck och håll inne PÅ/AV knappen. Programmet stoppas och maskinen stängs av.

## ISLUTET AV TVÄTTPROGRAMMET

Detta indikeras med texten "END" (SLUT) på displayen. När -symbolen har släckts kan luckan öppnas. Öppna luckan, ta ut tvätten och stäng av maskinen. Om du inte trycker på PÅ/AV -knappen, stängs tvättmaskinen av automatiskt efter cirka 10 minuter.

## TILLVAL

- Om det valda alternativet inte är kompatibelt med den inställda tvättcykeln blinkar indikeringslampan och alternativet aktiveras inte.
- Om det valda alternativet inte är kompatibelt med ett annat tidigare valt alternativ, blinkar indikatorlampan för den första valda funktionen och bara det senare alternativet aktiveras. Indikeringslampan för aktiverat alternativ kommer att lysa.

### Ånghygien

Detta tillval ökar tvättprestandan genom att generera ånga under tvättprogrammet för att ta bort upp till 99,9% bakterier och virus. Lägg tvätten i tvättmaskinen, välj ett kompatibelt program och välj tillvalet Ånghygien.

! Ångan som genereras under tvättmaskinens körning kan leda till att glasluckan immar igen.

### Extra sköljning

Med det här alternativet kan sköljningseffektiviteten förbättras och tvättmedlet avlägsnas helt. Särskilt lämpad för känslig hud.

### Fördröjd start

För att ställa in en fördröjd start för det valda programmet, tryck på respektive knapp upprepade gånger tills önskad fördröjningsperiod nås. När detta alternativ har aktiverats, tänds -symbolen på displayen. För att ta bort den fördröjda startinställningen, tryck på knappen tills "OFF" (AV) visas på displayen.

### Temperatur



Varje tvättprogram har en förinställd temperatur. För att ändra temperaturen, tryck på knappen . Värdet visas på displayen.



### Centrifugering

Varje tvättprogram har en förinställd centrifugeringshastighet. För att ändra centrifugeringshastigheten, tryck på  knappen. Värdet visas på displayen.





### Tvätt

Tillvalet  ger ett optimalt tvättresultat beroende på smutsgraden i tygerna och på den önskade tvättcykelns intensitet.

Vid kraftigt smutsade plagg trycker du på knappen  tills nivån  **Intensiv** nås. Denna nivå garanterar ett högkvalitativt tvättresultat p.g.a. att det används en större mängd vatten i cykelns inledande fas och p.g.a. trummans ökade rotation. Detta är användbart för att få bort de svåraste fläckarna.

Vid lätt smutsade plagg eller för en mer skonsam behandling av tygerna trycker du på knappen  tills nivån  **Skonsam** nås. Cykeln minskar trummans rotation för att garantera att tvättresultaten blir perfekta för ömtåliga plagg.

## BARNLÅS

Aktivera kontrollpanelens lås genom att hålla ned -knappen i cirka 2 sekunder. När symbolen  visas på displayen är kontrollpanelen låst (med undantag av PÅ/AV -knappen). Denna funktion är avsedd att förhindra att tvättprogrammet ändras av misstag, särskilt när det finns barn i närheten. Inaktivera kontrollpanelens lås genom att hålla ned -knappen i cirka 2 sekunder.

## TIPS OCH FÖRSLAG

### Dela upp tvätt efter:

Typ av textil (bomull, blandade fiber, syntet, ylle, handtvätt). Färg (separera kulörplagg från vita, tvätta nya kulörplagg separat). Fintvätt (små plagg - såsom nylonstrumpor och - plagg med hyskor - såsom BH:ar: lägg dem i en tvättpåse).

### Töm fickorna:

Föremål som mynt eller tändare kan skada tvättmaskinen och trumman. Kontrollera alla knappar.

### Följ rekommendationerna för dosering/tillsatser

Det optimerar tvättresultatet, gör att irriterande rester av överflödigt tvättmedel på din tvätt undviks och sparar pengar genom att undvika att överflödigt tvättmedel går till spillo.

### Använd låg temperatur och längre tvättid

De effektivaste programmen sett till energikonsumtion är för det mesta de som tvättar en längre tid vid längre temperaturer.

### Ta hänsyn till tvättens storlek

Lasta din tvättmaskin upp till kapaciteten som anges i TVÄTTPROGRAMBELLEN för att spara vatten och energi.

### Buller och återstående fuktinnehåll

Dessa aspekter beror på centrifugeringshastigheten: ju högre centrifugeringshastighet, desto högre buller och desto lägre blir det återstående fuktinnehållet.

## SKÖTSEL OCH UNDERHÅLL

Innan rengöring och underhåll utförs, stäng av tvättmaskinen och koppla från den från elnätet. Använd inte brännbara vätskor för att rengöra tvättmaskinen. Rengör och underhåll din tvättmaskin regelbundet (minst 4 gånger per år).

### Koppla från vatten- och strömförsörjningen.



Stäng vattenkranen efter varje tvättning. Detta begränsar slitaget på hydraulsystemet inuti tvättmaskinen och förhindrar läckage. Dra ur tvättmaskinens stickkontakt när du rengör den och under allt underhållsarbete.

### Rengöring av tvättmaskinen

Apparatens yttre delar och gummikomponenter kan rengöras med en mjuk trasa fuktad med ljummet tvålvalet. Använd inte lösningsmedel eller slipmedel.

Tvättmaskinen har en "Självrengöring"-cykel för de inre delarna. Den måste köras utan tvätt i trumman.

För att optimera denna cykel kan man antingen använda tvättmedel (10 % av mängden som anges för lätt smutsade plagg) eller speciella tillsatser för att rengöra tvättmaskinen. Vi rekommenderar att köra en rengöringscykel efter 40 tvättcykler.

Starta cykeln genom att tryck på knapparna  och  samtidigt i 5 sekunder.

Cykeln startas automatiskt och körs i ungefär 70 minuter. Tryck på START/PAUS  för att avbryta programmet.

### Rengöring av tvättmedelsfacket

Ta bort tvättmedelsfacket genom att lyfta upp och dra det utåt. Rengör under rinnande vatten; denna procedur bör ske regelbundet.

### Skötsel av luckan och trumman

Lämna alltid glasluckan öppen för att förhindra att obehaglig lukt bildas.

### Rengöring av pumpen

Tvättmaskinen är utrustad med en självrengörande pump som inte kräver något underhåll. Små föremål (såsom mynt eller knappar) kan ibland falla ned i den skyddande förkammaren vid pumpens bas.

! Se till att tvättprogrammet har avslutats och koppla från apparaten från elnätet.

Öppna förkammaren:

1. Ta bort täckpanelen på maskinens framsida genom att sticka in en skruvmejsel i mitten och på panelens sidor och använd den som en hävarm;
2. Lossa dräneringspumpens lock genom att vrida det moturs: det är normalt att vatten läcker ut;
3. Rengör insidan noggrant;
4. Skruva tillbaka locket;
5. Sätt tillbaka panelen, se till att uttagen för krokarna är på rätt plats innan panelen trycks fast på apparaten.

### Kontroll av vattenförsörjningsslangen

Kontrollera vatteninloppsslangen minst en gång om året. Om den är knäckt eller söder måste den bytas ut: under tvättprogrammen kan vattnets höga tryck spräcka slangen.

! Använd aldrig slangar som redan har använts.

## TILLBEHÖR

Kontakta vår Tekniska serviceverkstad för att kontrollera om följande tillbehör finns tillgängliga för denna tvättmaskinsmodell.

### Staplingsatts

Med detta tillbehör kan du fixera torktummlaren på tvättmaskinens övre plan för att spara utrymme och underlätta lastning och tömning av torktummlaren.





## TRANSPORT OCH HANTERING



Lyft inte tvättmaskinen genom att gripa tag i den övre delen.

Dra ur stickkontakten och stäng vattenkranen. Kontrollera att luckan och tvättmedelsfacket är ordentligt stängda. Lossa påfyllningsslangen från vattenkranen och lossa sedan tömningsslangen. Töm allt vatten som finns kvar i slangarna och fäst slangarna så att de inte skadas under transporten. Sätt tillbaka transportbultarna igen. Upprepa, i omvänd ordning, borttagningsproceduren för transportbulten som beskrivs i "Installationsanvisningar".

## FELSÖKNING

Det kan ibland hända att tvättmaskinen inte fungerar korrekt. Innan du kontaktar Teknisk serviceverkstad, kontrollera att problemet inte kan lösas enkelt med hjälp av följande lista.

Funktionsfel	Möjliga orsaker/Lösning
<b>Tvättmaskinen startar inte.</b>	Apparatens stickkontakt är inte korrekt isatt i vägguttaget.
	Det finns ingen ström i huset.
<b>Tvättprogrammet startar inte.</b>	Tvättmaskinens lucka stänger inte korrekt.
	PÅ/AV  knappen har inte tryckts in ordentligt.
	START/PAUS  knappen har inte tryckts in ordentligt.
	Vattenkranen har inte öppnats.
	Funktionen Fördrojd start har aktiverats.
<b>Tvättmaskinen fylls inte med vatten ("H2O" visas på displayen).</b>	Vatteninloppsslangen är inte ansluten till kranen.
	Slangen är böjd.
	Vattenkranen har inte öppnats.
	Det finns ingen vattenförsörjning i huset.
	Trycket är för lågt.
START/PAUS  knappen har inte tryckts in ordentligt.	
<b>Tvättmaskinen fyller på och tömmer ut vatten kontinuerligt.</b>	Tömningsslangen är inte placerad mellan 65 och 100 cm från marken.
	Slangens fria ände är nedsänkt i vatten.
	Väggdräneringssystemet saknar ett luftningsrör.
	Om problemet kvarstår även efter dessa kontroller, stäng av vattenkranen, stäng av apparaten och kontakta Teknisk serviceverkstad. Om bostaden ligger på en av de övre våningarna i en byggnad kan det förekomma problem av typ backflöde som gör att maskinen fylls med vatten och tömmer kontinuerligt. Särskilda backflödesventiler finns i butikerna som hjälper till att förhindra dessa besvär.
<b>Tvättmaskinen tömmer eller centrifugerar inte.</b>	Programmet inkluderar inte tömning: med vissa program måste den startas manuellt.
	Tömningsslangen är böjd.
	Tömningsledningen är igensatt.
<b>Tvättmaskinen vibrerar väldigt mycket under centrifugeringscykeln.</b>	Trumman lästes inte upp korrekt under installationen.
	Tvättmaskinen står inte rakt.
	Tvättmaskinen har placerats mellan ett skåp och väggen.
<b>Tvättmaskinen läcker.</b>	Vatteninloppsslangen är inte korrekt fastskruvad.
	Tvättmedelsfacket är igensatt.
	Tömningsslangen sitter inte fast korrekt.
<b>Indikeringslamporna för "Alternativ" och START/PAUS  blinkar snabbt och displayen visar en felkod (t.ex.: F-01, F-...).</b>	Stäng av maskinen och dra ur stickkontakten. Vänta i cirka en minut och starta sedan maskinen igen. Om problemet kvarstår, kontakta Teknisk serviceverkstad.
<b>Det bildas för mycket skum.</b>	Tvättmedlet är inte lämpligt för maskintvätt (på förpackningen ska det stå "för tvättmaskiner" eller "för hand- och maskintvätt" eller liknande).
	För mycket tvättmedel används.

**DEMOLÄGE:** För att avaktivera denna funktion stänger du AV tvättmaskinen. Tryck sedan på och håll "Start/Paus"  knappen intryckt. Tryck inom 5 sekunder också på "PÅ/AV"  knappen och håll båda knapparna intryckta i 2 sekunder.



### Säkerhetsföreskrifter, standarddokumentation, beställning av reservdelar och ytterligare produktinformation kan hittas via:

- vår webbsida [docs.whirlpool.eu](https://docs.whirlpool.eu) och [parts-selfservice.whirlpool.com](https://parts-selfservice.whirlpool.com)
- Använda QR-kod
- Alternativt **kontakta vår kundservice** (se telefonnummer i garantibroschyren). Ange numret som står på din modells identifikationsetikett när du kontaktar kundservice.

För Användarinformation om reparation och underhåll, besök [www.whirlpool.eu](https://www.whirlpool.eu)  
Modellinformationen kan hämtas genom att använda QR-koden som specificeras på energietiketten. Etiketten innehåller också modellidentifikation som kan användas för att konsultera registerportalen på <https://eprel.ec.europa.eu>

