

RO

Instrucțiuni de utilizare

RU

Инструкции по эксплуатации

SK

Návod na použitie

TR

Kullanım Talimatları

UK

Інструкція з експлуатації

UZ

Foydalanish bo'yicha ko'rsatmalar

AR

تعليمات الاستخدام

ROMANA	Instrucțiuni de utilizare	Pagina	4
РУССКИЙ	Инструкции по эксплуатации	Страница	23
SLOVENSKY	Návod na použitie	Strana	42
TÜRKÇE	Kullanım bilgileri	Sayfa	61
УКРАЇНСЬКА	Інструкція з експлуатації	Сторінка	80
UZBEK	Foydalanish bo'yicha ko'rsatmalar	Bet	99
صفحة 118	تعليمات الاستعمال	عربي	

INSTRUCȚIUNI DE SIGURANȚĂ

IMPORTANT: TREBUIE CITITE ȘI RESPECTATE

Înainte de a utiliza aparatul, citiți aceste instrucțiuni privind siguranța. Păstrați-le la îndemână pentru a le putea consulta și pe viitor.

Aceste instrucțiuni și aparatul în sine furnizează avertismente importante privind siguranța, care trebuie respectate întotdeauna. Producătorul nu își asumă nicio răspundere pentru nerespectarea acestor instrucțiuni privind siguranța, pentru utilizarea necorespunzătoare a aparatului sau pentru setarea incorectă a butoanelor de comandă.

⚠ Nu lăsați aparatul la îndemâna copiilor foarte mici (0-3 ani). Nu lăsați aparatul la îndemâna copiilor mici (3-8 ani) decât dacă sunt supravegheați în permanență. Copiii cu vârsta de peste 8 ani și persoanele cu capacități fizice, senzoriale sau mintale reduse sau fără experiență și cunoștințe pot folosi acest aparat doar dacă sunt supravegheate sau au fost instruite cu privire la utilizarea în siguranță și înțeleg riscurile implicate. Copiii nu trebuie să se joace cu aparatul. Curățarea și întreținerea nu trebuie să fie efectuate de către copii fără a fi supravegheați.

Copiii cu vârste cuprinse între 3 și 8 ani pot încărca și descărca aparatele de răcire.

UTILIZAREA PERMISĂ

⚠ ATENȚIE: Aparatul nu trebuie să fie pus în funcțiune prin

intermediul unui întrerupător extern, cum ar fi un temporizator, sau al unui sistem de comandă la distanță separat.

⚠ Acest aparat este proiectat pentru a fi utilizat în locuințe, precum și în alte spații, cum ar fi: bucătării destinate personalului din magazine, birouri și alte spații de lucru; ferme; de către clienții din hoteluri, moteluri, unități de cazare de tip „bed and breakfast” și alte spații rezidențiale.

⚠ Acest aparat nu este destinat utilizării în scop profesional. Nu utilizați aparatul în aer liber.

⚠ Acest aparat este destinat exclusiv depozitării sticlelor de vin. Depozitați întotdeauna sticlele de vin fără ambalaj, coșuri sau cutii. Capacitatea este indicată în capitolul „Depozitarea sticlelor de vin”.

⚠ Becul din interiorul aparatului este proiectat special pentru aparate de uz casnic și nu este destinat iluminatului unei încăperi dintr-o locuință (Regulamentul CE nr. 244/2009).

⚠ Aparatul este proiectat pentru a funcționa în încăperi în care temperatura ambientală este cuprinsă în următoarele limite, în funcție de clasa climatică indicată pe plăcuța cu date tehnice.

Este posibil ca aparatul să nu funcționeze corespunzător dacă este lăsat un timp îndelungat la o temperatură situată în afara

intervalului specificat.

Temperatură ambiantă clasă climatică:

SN: Între 10 °C și 32 °C;

N: Între 16 °C și 32 °C

ST; Între 16 °C și 38 °C;

T: Între 16 °C și 43 °C



Acest aparat nu conține clorofluorocarburi (CFC). Circuitul de răcire conține agent frigorific R600a (HC).

Aparatele cu izobutan (R600a):

izobutanul este un gaz natural fără efecte nocive asupra mediului înconjurător, dar este inflamabil.

De aceea, trebuie să vă asigurați că tuburile circuitului de răcire nu sunt deteriorate, în special la golirea circuitului de răcire.

⚠ AVERTISMENT: Nu deteriorați tuburile circuitului de răcire al aparatului.

⚠ AVERTISMENT: Nu astupați orificiile de ventilare ale mobilei în care este încastrat aparatul.

⚠ AVERTISMENT: Nu utilizați alte mijloace mecanice, electrice sau chimice pentru a accelera procesul de decongelare, în afară de cele recomandate de producător.

⚠ AVERTISMENT: Nu utilizați și nu introduceți dispozitive electrice în interiorul compartimentelor aparatului, dacă acestea nu sunt de tipul autorizat în mod expres de producător.

⚠ Nu depozitați substanțe explozive, cum ar fi doze de aerosoli, nu amplasați și nu utilizați

benzină sau alte materiale inflamabile în interiorul sau în apropierea aparatului.

⚠ Garniturile deteriorate trebuie să fie înlocuite cât mai curând posibil.

⚠ Folosiți racitorul de vinuri în exclusivitate pentru conservarea vinurilor și nu introduceți înăuntru niciun fel de alimente.



Pentafluorobutanul este utilizat ca agent de expansiune la fabricarea spumei izolatoare și este un gaz inflamabil.

INSTALAREA

⚠ Manevrarea și instalarea aparatului trebuie să fie efectuate de două sau mai multe persoane - risc de rănire. Folosiți mănuși de protecție la despachetare și instalare - risc de tăiere.

⚠ Instalarea, inclusiv racordarea la rețeaua de alimentare cu apă (dacă este necesară) și la rețeaua de alimentare cu energie electrică, precum și reparațiile trebuie efectuate de un tehnician calificat. Nu reparați și nu înlocuiți nicio piesă a aparatului, dacă acest lucru nu este indicat în mod expres în manualul de utilizare. Nu lăsați copiii în apropierea zonei de instalare. După despachetarea aparatului, asigurați-vă că acesta nu a fost deteriorat în timpul transportului. Dacă apar probleme, contactați distribuitorul sau cel mai apropiat serviciu de asistență tehnică post-vânzare. Odată instalat aparatul, deșeurile de ambalaje (bucăți de plastic,

polistiren etc.) nu trebuie lăsate la îndemâna copiilor - risc de asfixiere. Înainte de orice operație de instalare, aparatul trebuie să fie deconectat de la rețeaua de alimentare cu energie electrică - risc de electrocutare.

În timpul instalării, aveți grijă ca aparatul să nu deterioreze cablul de alimentare - risc de incendiu sau de electrocutare. Activați aparatul numai atunci când instalarea a fost finalizată.

⚠ În timpul mutării aparatului, aveți grijă să nu deteriorați podeaua (de exemplu, parchetul). Instalați aparatul pe o podea sau un suport care îi poate susține greutatea și într-un spațiu adecvat pentru dimensiunile și utilizarea sa. Asigurați-vă că aparatul nu este amplasat lângă o sursă de căldură și că cele patru piciorușe sunt stabile și se sprijină pe podea, reglându-le după cum este necesar, și asigurați-vă că aparatul este perfect orizontal, folosind o nivelă cu bulă de aer. Așteptați cel puțin două ore înainte de a pune în funcțiune aparatul, pentru vă asigura că circuitul de răcire atinge nivelul maxim de eficiență.

⚠ Pentru a asigura o ventilație adecvată, lăsați un spațiu liber atât în părțile laterale ale aparatului, cât și deasupra acestuia. Amplasați aparatul la o distanță de 50 mm de perete, pentru a evita contactul cu suprafețe fierbinți. O distanță mai mică va determina creșterea consumului de energie al produsului.

⚠ AVERTISMENT: Atunci când poziționați aparatul, asigurați-vă că nu prindeți și nu deteriorați cablul de alimentare.

⚠ AVERTISMENT: Pentru a evita riscurile datorate instabilității, aparatul trebuie poziționat sau fixat în conformitate cu instrucțiunile producătorului.

Este interzis să așezați răcitorul de vinuri astfel încât furtunul metalic al aragazului, conductele metalice de alimentare cu gaz sau apă sau cablurile electrice să intre în contact cu peretele din spate al răcitorului de vinuri (bobina condensatorului).

⚠ Kitul de reversibilitate pentru ușă nu este prevăzut. Nu încercați să inversați direcția de deschidere a ușii.

AVERTISMENTE PRIVIND ALIMENTAREA CU ENERGIE ELECTRICĂ

⚠ Aparatul trebuie să poată fi deconectat de la rețeaua electrică fie prin scoaterea ștecherului din priză (dacă ștecherul este accesibil), fie prin intermediul unui întrerupător multipolar situat în amonte de priză, în conformitate cu normele privind cablurile electrice, și trebuie să fie împământat în conformitate cu standardele naționale privind siguranța electrică.

⚠ Nu utilizați prelungitoare, prize multiple sau adaptoare. După finalizarea instalării, componentele electrice nu trebuie să mai fie accesibile pentru utilizator. Nu utilizați aparatul dacă aveți părți

ale corpului umede sau când sunteți desculți.

Nu puneți în funcțiune acest aparat dacă are cablul de alimentare sau ștecherul deteriorat, dacă nu funcționează corespunzător sau dacă a fost deteriorat sau a căzut pe jos.

⚠ Dacă este deteriorat cablul de alimentare, acesta trebuie înlocuit cu unul identic de către producător, agentul de service sau de o persoană calificată similară, pentru a se evita pericolele - pericol de electrocutare.

⚠ AVERTISMENT: Nu amplasați mai multe prize portabile sau surse de alimentare cu energie electrică portabile în partea din spate a aparatului.

CURĂȚAREA ȘI ÎNTREȚINEREA

⚠ AVERTISMENT: Asigurați-vă că aparatul este oprit și deconectat de la rețeaua de alimentare cu energie electrică înainte de a efectua orice operație de întreținere. Pentru a evita riscul vătămării personale, utilizați mănuși de protecție (risc de lacerare) și încălțăminte de protecție (risc de contuzie); asigurați-vă că manevrarea se face de către două persoane (reducerea sarcinii); nu folosiți niciodată aparate de curățare cu aburi (risc de electrocutare).

Reparațiile neprofesionale neautorizate de producător pot rezulta în riscuri în ceea ce privește sănătatea și siguranța, pentru care producătorul nu poate fi considerat răspunzător. Orice defecțiune sau deteriorare cauzată de reparații sau operații de întreținere neprofesionale nu va fi acoperită de garanție, ai cărei termeni sunt prezentați în documentul livrat împreună cu unitatea.

⚠ Nu utilizați agenți de curățare abrazivi sau duri, cum ar fi sprayuri pentru geamuri, substanțe abrazive de curățare, lichide inflamabile, ceară pentru curățare, detergenți concentrați, înălbitori sau agenți de curățare care conțin petrol pe piesele din plastic, în interiorul aparatului sau pe garniturile ușii. Nu folosiți prosoape de hârtie, bureți abrazivi sau alte dispozitive de curățare dure.

ELIMINAREA AMBALAJULUI

Ambalajul este reciclabil în proporție de 100% și este marcat cu simbolul reciclării . Prin urmare, diferitele părți ale ambalajului trebuie eliminate în mod corespunzător și în conformitate cu normele stabilite de autoritățile locale privind eliminarea deșeurilor.

ELIMINAREA APARATELOR ELECTROCASNICE

Acest aparat este fabricat din materiale reciclabile sau reutilizabile.

Eliminați-l în conformitate cu normele locale referitoare la eliminarea deșeurilor.

Pentru informații suplimentare referitoare la tratarea, valorificarea și reciclarea aparatelor electrocasnice, contactați autoritățile locale competente, serviciul de colectare a deșeurilor menajere sau magazinul de unde ați achiziționat aparatul. Acest aparat este marcat în conformitate cu Directiva europeană 2012/19/UE privind deșeurile de echipamente electrice și electronice (DEEE) și cu reglementările din 2013 privind deșeurile de echipamente electrice și electronice (astfel cum au fost modificate).

Asigurându-vă că acest produs este eliminat în mod corect, contribuiți la prevenirea consecințelor negative asupra mediului înconjurător și sănătății persoanelor.

Simbolul  de pe produs sau de pe documentele care îl însoțesc indică faptul că acest aparat nu trebuie eliminat ca deșeu menajer, ci trebuie predat la un centru de colectare corespunzător, pentru reciclarea echipamentelor electrice și electronice.

RECOMANDĂRI PRIVIND ECONOMISIREA ENERGIEI

Instalați aparatul într-o încăpere uscată și bine aerisită, departe de orice sursă de căldură (de ex. radiator, aragaz etc.), într-o zonă ferită de razele directe ale soarelui. Dacă este necesar, folosiți o placă izolatoare.

Pentru a asigura o ventilație adecvată, urmați instrucțiunile de instalare.

O ventilație insuficientă în spatele aparatului crește consumul de energie și scade eficiența de răcire.

Deschiderea frecventă a ușii poate cauza o creștere a consumului de energie.

Temperatura interioară a aparatului și consumul de energie pot fi afectate și de temperatura ambientală, precum și de amplasarea aparatului. La setarea temperaturii, trebuie să se țină cont de acești factori. Reduceți la minimum deschiderea ușii.

Nu vă faceți griji în ceea ce privește zgomotele emise de compresor; acestea sunt zgomote normale produse în timpul funcționării.

Acest produs conține o sursă de lumină cu eficiență energetică din clasa F.



DIVERSELE FUNCȚII ȘI POSIBILITĂȚI

Informații despre tehnologia de răcire de nouă generație

Frigiderile cu tehnologie de răcire de nouă generație au un alt sistem de funcționare decât cel al frigiderelor statice. În alte frigider se poate acumula gheață în compartimentul congelator din cauza deschiderilor repetate ale ușii și a umidității din alimente. La astfel de frigider, dezghețarea periodică este obligatorie; periodic, frigiderul trebuie oprit, alimentele congelate trebuie mutate într-un recipient adecvat, iar gheața care s-a format în compartimentul congelator trebuie eliminată.

La frigiderile cu tehnologie de răcire de nouă generație, un ventilator pompează în mod uniform aer rece uscat în compartimentul frigider și congelator. Aerul rece răcește în mod uniform alimentele, nepermițând să se acumuleze umiditate și gheață.

În compartimentul frigider, aerul suflat de ventilatorul amplasat în partea de sus a compartimentului frigider este răcit în timp ce trece prin deschizătura din spatele conductei de aer. În același timp, aerul este suflat în mod uniform prin orificiile din conducta de aer distribuind aer rece în tot compartimentul frigider.

Întrucât nu există niciun canal de trecere a aerului între congelator și frigider, nu are loc niciun amestec de mirosuri.

Prin urmare, frigiderul dumneavoastră cu tehnologie de răcire de nouă generație poate fi utilizat cu ușurință, este extrem de încăpător și are un aspect stilat.

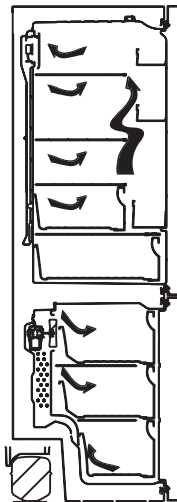

Afișajul și panoul de comandă

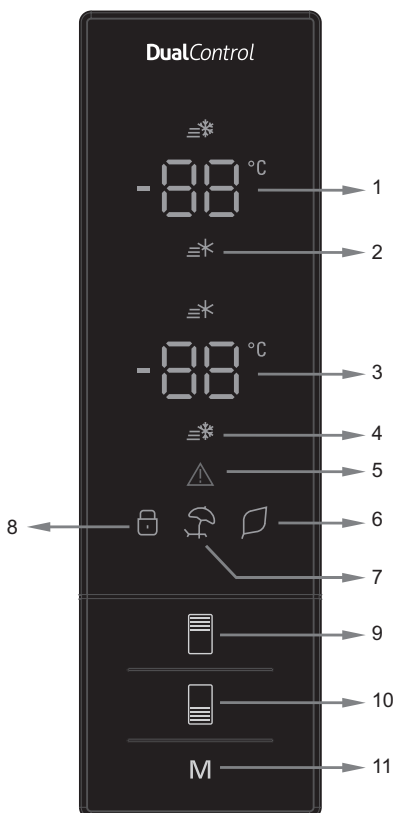

Utilizarea panoului de comandă

1. Este ecranul valorii setate a frigiderului.
2. Este indicatorul de răcire rapidă.
3. Este ecranul valorii setate a congelatorului.
4. Este indicatorul de congelare rapidă.
5. Este simbolul alarmei.
6. Este simbolul modului economic.
7. Este simbolul modului vacanță.
8. Este simbolul sistemului de siguranță împotriva accesului copiilor.
9. Permite modificarea valorii de setare a frigiderului și activarea modului de răcire rapidă, dacă doriți acest lucru. Frigiderul poate fi setat pe răcire rapidă la 8, 6, 5, 4, 2 °C.
10. Permite modificarea valorii de setare a congelatorului și activarea modului de congelare rapidă, dacă doriți acest lucru. Congelatorul poate fi setat pe congelare rapidă la -16, -18, -20, -22, -24 °C.
11. Permite activarea modurilor (economic, vacanță...), dacă doriți acest lucru.

Utilizarea frigiderului

Modul Congelare rapidă

Cum va fi utilizat?

- Apăsați butonul de setare a congelatorului până când simbolul Congelare rapidă va apărea pe ecran. Avertizorul va emite două bipuri. Modul va fi setat.

Când se utilizează acest mod:

- Temperatura frigiderului și cea a modului de răcire rapidă pot fi reglate. În acest caz, modul de congelare rapidă continuă.
- Modul Economic și Vacanță nu pot fi selectate.
- Modul Congelare rapidă poate fi anulat prin aceeași operație de selectare.

Notă: Modul „Congelare rapidă” va fi anulat automat după 24 de ore sau dacă temperatura senzorului congelatorului este sub -25 °C



Modul Răcire rapidă

Cum va fi utilizat?

- Apăsați butonul de setare a frigiderului până când simbolul Răcire rapidă va apărea pe ecran. Avertizorul va emite două bipuri. Modul va fi setat.

Când se utilizează acest mod:

- Temperatura congelatorului și a cea a modului de congelare rapidă pot fi reglate. În acest caz, modul de răcire rapidă continuă.
- Modul Economic și Vacanță nu pot fi selectate.
- Modul Răcire rapidă poate fi anulat prin aceeași operație de selectare.3



Modul Economic

Cum va fi utilizat?

- Apăsați „butonul modului” până când apare simbolul Eco.
- Dacă nu se apasă niciun buton în decurs de 1 secundă. Modul va fi setat. Simbolul Eco se va aprinde intermitent de 3 ori. Când modul este setat, avertizorul va emite două bipuri.
- Pe segmentele aferente temperaturii congelatorului și frigiderului va apărea „E”.
- Simbolul Economic și E vor fi aprinse până când modul se termină.

Când se utilizează acest mod:

- Congelatorul poate fi reglat. Când modul economic va fi anulat, vor acționa valorile de setare selectate.
- Frigiderul poate fi reglat. Când modul economic va fi anulat, vor acționa valorile de setare selectate.
- Modulurile Răcire rapidă și Congelare rapidă pot fi selectate. Modul Economic este anulat automat, iar modul selectat se activează.
- Modul Vacanță poate fi selectat după anularea modului economic. Apoi se activează modul selectat.
- Pentru anulare, trebuie doar să apăsați pe butonul modului.



Modul Vacanță

Cum va fi utilizat?

- Apăsați „butonul modului” până când apare simbolul vacanță
- Dacă nu se apasă niciun buton în decurs de 1 secundă. Modul va fi setat. Simbolul Vacanță se va aprinde intermitent de 3 ori. Când modul este setat, avertizorul va emite două bipuri.
- Pe segmentul aferent temperaturii frigiderului va apărea „--”.
- Simbolul Vacanță și „--” vor fi aprinse până când modul se termină.

Când se utilizează acest mod:

- Congelatorul poate fi reglat. Când modul vacanță va fi anulat, vor acționa valorile de setare selectate.
- Frigiderul poate fi reglat. Când modul vacanță va fi anulat, vor acționa valorile de setare selectate.
- Modulurile Răcire rapidă și Congelare rapidă pot fi selectate. Modul Vacanță este anulat automat, iar modul selectat se activează.
- Modul Economic poate fi selectat după anularea modului vacanță. Apoi se activează modul selectat.
- Pentru anulare, trebuie doar să apăsați pe butonul modului.



Modul Băutură rece

Cum va fi utilizat?

- Acest mod este utilizat pentru a răci băuturile într-un interval de timp reglabil.

Când se utilizează acest mod:

- Apăsați pe butonul congelatorului timp de 5 secunde.
- Pe ecranul valorii setate a congelatorului va porni o animație specială și 05 se va aprinde intermitent pe ecranul valorii setate a frigiderului.
- Apăsați pe butonul frigiderului pentru a regla intervalul de timp (05 - 10 - 15 - 20 - 25 - 30 de minute).
- Atunci când selectați intervalul de timp, numerele se aprind intermitent de 3 ori pe ecran și se va auzi de două ori un bip.
- Dacă nu se apasă niciun buton în decurs de 2 secunde, intervalul de timp va fi setat.
- Numărătoarea inversă începe minut după minut de la intervalul de timp reglat.
- Timpul rămas se va aprinde intermitent pe ecran.
- Pentru a anula acest mod, apăsați pe butonul congelatorului timp de 5 secunde.



Funcția Sistem de siguranță împotriva accesului copiilor

Cum va fi utilizat?

- Pentru a-i împiedica pe copii să se joace cu butoanele și să modifice setările, aparatul dispune de un sistem de siguranță împotriva accesului copiilor.

Activarea Sistemului de siguranță împotriva accesului copiilor

- Apăsați simultan timp de 5 secunde pe butoanele congelatorului și frigiderului.

Când se utilizează acest mod:

- Apăsați simultan timp de 5 secunde pe butoanele congelatorului și frigiderului.

Notă: Sistemul de siguranță împotriva accesului copiilor va fi dezactivat și dacă se întrerupe curentul electric sau dacă frigiderul este deconectat de la priză.



Modul Economizor ecran

Cum se utilizează?

- Acest mod va fi activat atunci când apăsați butonul modului timp de 5 secunde.
- Dacă nu se apasă niciun buton în decurs de 5 secunde când modul este activ, luminile panoului de comandă se sting.
- Dacă apăsați orice buton atunci când luminile panoului de comandă sunt stinse, setările curente vor apărea pe ecran și veți putea efectua modificările dorite. Dacă nu anulați modul economizor de ecran sau nu apăsați niciun buton în decurs de 5 secunde, panoul de comandă se va stinge din nou.
- Pentru a anula modul economizor de ecran, apăsați din nou pe butonul modului timp de 5 secunde.
- Atunci când modul economizor de ecran este activ, puteți activa și sistemul de protecție împotriva accesului copiilor.



Setările temperaturii din frigider

- Valoarea de temperatură inițială pentru indicatorul de setare a frigiderului este +4 °C.
- Apăsați butonul frigiderului o dată.
- Atunci când apăsați prima dată acest buton, pe indicatorul de setare a frigiderului apare ultima valoare.
- Ori de câte ori apăsați acest buton, va fi setată o temperatură mai joasă. (+8 °C, +6 °C, +5 °C, +4 °C, +2 °C, răcire rapidă)
- Dacă apăsați butonul de setare a frigiderului până apare simbolul răcire rapidă și nu apăsați niciun buton în decurs de 1 secundă, Răcire rapidă se va aprinde intermitent.
- Dacă apăsați în continuare, va reporni de la +8 °C.
- Valoarea temperaturii selectate înainte să fie activate modul Vacanță, modul Congelare rapidă, modul Răcire rapidă sau modul Economic va rămâne identică atunci când modul se încheie sau este anulat. Aparatul continuă să funcționeze cu această valoare de temperatură.



Setările temperaturii din congelator

- Valoarea de temperatură inițială pentru indicatorul de setare a congelatorului este -18 °C.
- Apăsați butonul de setare a congelatorului o dată.
- Atunci când apăsați prima dată acest buton, pe ecran se aprinde intermitent ultima valoare setată.
- Ori de câte ori apăsați acest buton, va fi setată o temperatură mai joasă (-16 °C, -18 °C, -20 °C, -22 °C, -24 °C congelare rapidă).
- Dacă apăsați butonul de setare a frigiderului până apare simbolul congelare rapidă și nu apăsați niciun buton în decurs de 1 secundă, Congelare rapidă se va aprinde intermitent.
- Dacă apăsați în continuare, va reporni de la -16 °C.
- Valoarea temperaturii selectate înainte să fie activate modul Vacanță, modul Congelare rapidă, modul Răcire rapidă sau modul Economic va rămâne identică atunci când modul se încheie sau este anulat. Aparatul continuă să funcționeze cu această valoare de temperatură.



Avertismente privind reglarea temperaturii

- Temperatura trebuie reglată în funcție de frecvența cu care se deschide ușa și de cantitatea de alimente din frigider.
- Nu treceți la alt reglaj decât după ce l-ați finalizat pe cel în curs.
- După conectare la priză, pentru a asigura o răcire completă, frigiderul trebuie să funcționeze până la 24 de ore la temperatură ambientă, fără întreruperi. Evitați să deschideți des ușile de la frigider și nu puneți multe alimente înăuntru în acest interval.
- Atunci când scoateți frigiderul din priză și apoi îl conectați din nou pentru a-l utiliza sau când are loc o pană de curent, se aplică o funcție de temporizare de 5 minute care nu permite deteriorarea compresorului frigiderului. După 5 minute, frigiderul va începe să funcționeze normal.
- Frigiderul este proiectat să funcționeze în intervalele de temperatură ambientă prevăzute în standarde, conform clasei climatice precizate pe eticheta informativă. Nu recomandăm utilizarea frigiderului în afara limitelor valorii de temperatură prevăzute pentru o răcire eficientă.
- Acest aparat este destinat utilizării la o temperatură ambientă cuprinsă între 10 °C și 43 °C.

Clasa climatică	Temperatură ambientă (°C)
SN:	Între 10 și 32 °C
ST:	Între 16 și 38 °C,
N:	Între 16 și 32 °C
T:	Între 16 și 43 °C

Accesorii

Dispozitiv pentru cuburi de gheață cu sistem de rotire (La unele modele)

- Scoateți afară tăvița pentru cuburi de gheață
- Umpleți cu apă până la linie.
- Puneți la loc tăvița pentru cuburi de gheață
- După ce cuburile de gheață s-au format, rotiți pârghia, iar cuburile de gheață vor cădea în dozatorul de gheață.

Notă:

- Nu umpleți dozatorul de gheață cu apă pentru a avea gheață. În caz contrar, l-ați putea deteriora.
- Este posibil ca dispozitivul de produs gheață să se deplaseze greu în timp ce frigiderul este în funcțiune. În acest caz, trebuie să-l curățați scoțând rafturile de sticlă.

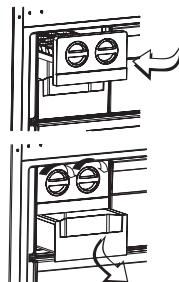

Tavă pentru cuburi de gheață (La unele modele)

- Umpleți tava pentru cuburi de gheață cu apă și puneți-o în compartimentul congelator.
- După ce apa s-a transformat complet în gheață, puteți roti tava, după cum se arată mai jos, pentru a avea cuburi de gheață.

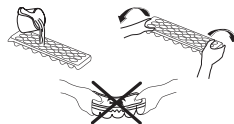

Raft frigorific (La unele modele)

Dacă țineți alimentele în compartimentul de răcire, nu în compartimentul congelator sau frigider, acestea își păstrează mai mult timp prospețimea, aroma, precum și aspectul proaspăt.

Atunci când tava compartimentului de răcire se murdărește, scoateți-o și spălați-o cu apă.

(Apa îngheață la 0 °C, însă alimentele care conțin sare sau zahăr îngheață la temperaturi mai joase) În mod normal, în compartimentul de răcire se poate ține pește proaspăt, conserve sau murături ușoare, orez etc...

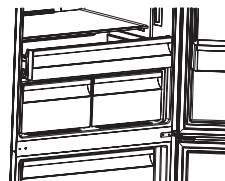

Nu puneți alimentele pe care doriți să le congelați sau tăvi pentru cuburi de gheață pe raftul frigorific.

Scoaterea raftului frigorific

- Trageți raftul frigorific spre dvs. glisându-l pe șine.
- Trageți în sus raftul frigorific și scoateți-l din frigider.

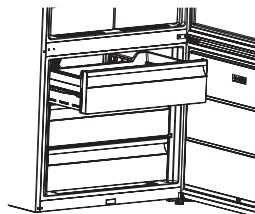

Cutia congelatorului

Cutia congelatorului vă permite să păstrați mai des alimentele.

Scoaterea cutiei congelatorului;

- Trageți afară cutia cât mai mult posibil
- Trageți partea de sus a cutiei în sus și în afară.

! Efectuați această operație în sens invers pentru a reageza compartimentul glisant.

Notă: Când scoateți cutia, țineți întotdeauna mâna pe mânerul cutiei.

Controlul umidității

Atunci când controlul umidității este în poziția închis, fructele și legumele proaspete pot fi păstrate mai mult timp.

Dacă sertarul pentru legume și fructe este plin până la refuz, activați discul rotativ pentru prosopețime amplasat în partea frontală a sertarului. Astfel, aerul și rata umidității din sertarul pentru legume și fructe sunt controlate, iar alimentele din sertar vor rezista mai mult timp.

Dacă observați condens pe raftul de sticlă, Controlul umidității trebuie setat pe poziția deschis.

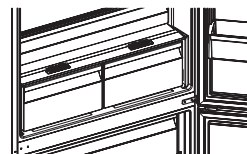

Raft cu ușă reglabil (La unele modele)

Raftul cu ușă reglabil permite cinci reglaje ale înălțimii pentru a asigura spațiile de depozitare de care aveți nevoie.

Pentru a modifica poziția raftului cu ușă reglabil;

Ridicați partea frontală a raftului (1) și deplasați în sus sau în jos raftul cu ușă reglabil (2) cu ambele mâini (Fig. 1)

Înainte de a elibera raftul cu ușă, asigurați-vă că raftul cu ușă este amplasat în pozițiile de pe ușă.



Fig. 1

Oxigen activ (La unele modele)

Funcția Oxigen activ distribuie ioni negativi care neutralizează particulele cu miros neplăcut și cele de praf din aer, sporind prosopețimea alimentelor.

Eliminând aceste particule din aerul din frigider, Oxigen activ îmbunătățește calitatea aerului și elimină mirosurile.

- Această funcție este opțională. Este posibil să nu existe la aparatul dvs.
- Locația dispozitivului purificator de aer poate varia de la un produs la altul.

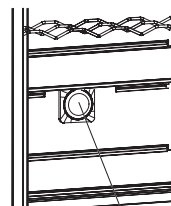

Oxigen activ

Filtrul Active Fresh (La unele modele)

Tehnologia de filtrare Active Fresh ajută la eliminarea etilenei (un bioprodus eliberat în mod natural de alimentele proaspete) și a mirosurilor neplăcute din sertarul pentru legume și fructe. Astfel, alimentele rămân proaspete mai mult timp.

- Filtrul Active Fresh trebuie curățat o dată pe an. Filtrul trebuie lăsat 2 ore la 65 °C în cuptor.
- Pentru a curăța filtrul, scoateți capacul din spate al cutiei filtrului trăgând în direcția indicată de săgeată (A).
- Nu spălați filtrul cu apă sau cu detergent.

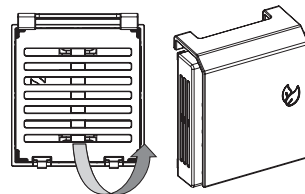

Note: Poziția de asamblare a filtrului poate varia în funcție de modelul sertarului pentru legume și fructe. Vă rugăm să consultați imaginile corespunzătoare. La unele modele, filtrul nu poate fi atașat ca în imagini. În acest caz, poate fi pus pur și simplu în sertar.

Filtrul Active Fresh

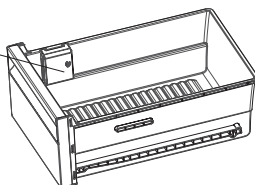

Descrierile cu text și imagini de la secțiunea Accesorii pot varia în funcție de modelul de aparat.

Depozitarea alimentelor în zona cea mai rece a frigiderului



Alimentele dvs. vor fi mai bine depozitate dacă le puneți în cea mai potrivită zonă de răcire. Cea mai rece zonă este chiar deasupra compartimentului pentru legume și fructe.

Pentru a asigura o temperatură scăzută în această zonă, asigurați-vă că raftul este situat la nivelul acestui simbol, așa cum se arată în imagine.

Indicator de temperatură (la unele modele)

Pentru a vă ajuta să vă setați mai bine frigiderul, acesta a fost prevăzut cu un indicator de temperatură situat în zona cea mai rece.

Puteți verifica cu ușurință dacă temperatura din zona cea mai rece este adecvată: Când indicatorul arată „OK”, înseamnă că termostatul este setat corect și că temperatura interioară este corectă.

Deoarece „OK” apare cu negru, va fi dificil să vedeți această indicație dacă indicatorul de temperatură este slab luminat. Pentru a putea vizualiza această indicație în mod corespunzător, ar trebui să existe suficientă lumină.

Dacă nu apare simbolul „OK”, înseamnă că temperatura este prea mare: va trebui să modificați setarea termostatului și să așteptați 12 ore înainte de o nouă verificare vizuală a temperaturii.

NOTĂ: În urma unor deschideri repetate (sau deschiderii prelungite) a ușii sau după introducerea alimentelor proaspete în aparat, este normal ca indicația „OK” să nu apară pe indicatorul de setare a temperaturii. Dacă există o acumulare de cristale de gheață (pe peretele inferior al aparatului) pe evaporatorul compartimentului frigider (aparat supraîncărcat, temperatură ridicată în încăperea, deschideri frecvente ale ușilor), setați dispozitivul de reglare a temperaturii pe o poziție inferioară până când se obțin din nou perioadele de oprire a compresorului.

Limita superioară a celei mai reci zone este indicată pe partea inferioară a autocolantului (capul săgeții). Raftul de sus a celei mai reci zone trebuie să fie la același nivel cu capul săgeții. Cea mai rece zonă este sub acest nivel.

Deoarece aceste rafturi sunt detașabile, asigurați-vă că acestea sunt întotdeauna la același nivel cu aceste limite de zonă descrise pe autocolante, pentru a garanta nivelul de temperatură din această zonă.

Fiecare tip de aliment are o temperatură de conservare ideală și, în consecință, o anumită poziție.

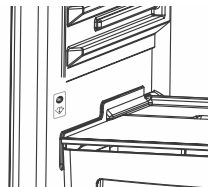

Poziții	Produse
Rafturi superioare	Alimente gățite, deserturi și toate alimentele care trebuie consumate suficient de repede
Compartiment mai rece	Durata maximă de păstrare carne, carne de pasăre, vânat și pește crud : 1 până la 2 zile. Fructe proaspete, carne de porc gătită.
Sertar pentru legume și fructe	Legume și fructe proaspete.
Garnitură ușă	Sticlele se depozitează în partea inferioară a suporturilor de pe ușă, iar în partea superioară produse cu volum redus și utilizate în mod curent, cum ar fi iaurtul, smântâna proaspătă etc. Untul, cașcavalul și ouăle se introduc în suporturile aferente.

ARANJAREA ALIMENTELOR ÎN INTERIORUL APARATULUI

Utilizarea frigiderului

- Pentru condiții normale de utilizare, este suficient să reglați valoarea temperaturii din compartimentul de răcire a frigiderului la 4 °C.
- Pentru a reduce umiditatea și implicit creșterea stratului de gheață, nu puneți niciodată în frigider lichide în recipiente neacoperite. Gheața tinde să se concentreze în părțile cele mai reci ale evaporatorului și cu timpul va impune dezghețări mai dese.
- Nu puneți niciodată alimente calde în frigider. Lăsați preparatele calde să se răcească la temperatura camerei și apoi puneți-le în compartimentul frigider aranjându-le astfel încât să asigurați circulația aerului.
- Nimic nu trebuie să atingă peretele din spate deoarece, în caz contrar, se va produce gheață, iar ambalajele s-ar putea lipi de peretele din spate. Nu deschideți prea des ușa de la frigider.
- Puneți carnea și peștele curățat (în ambalaje sau înfășurate în folii de plastic) pe care le veți folosi în 1-2 zile, în partea inferioară a compartimentului frigider (deasupra sertarului pentru legume și fructe), deoarece aceasta este zona cea mai rece și va asigura cele mai bune condiții de păstrare.
- Fructele și legumele le puteți pune în sertarul special fără ambalaj.

Prezentăm mai jos câteva recomandări pentru așezarea și păstrarea alimentelor în compartimentul de răcire.

Alimente	Durată maximă de păstrare	Unde să le așezați în compartimentul frigider
Legume și fructe	1 săptămână	Cutia pentru legume
Carne și pește	2 - 3 zile	Înfășurate în folie de plastic, în pungi de plastic sau într-o cutie pentru carne (pe raftul de sticlă)
Brânzeturi proaspete	3 - 4 zile	Pe raftul special cu ușă
Unt și margarină	1 săptămână	Pe raftul special cu ușă
Lapte și iaurt îmbuteliate	Până la data de expirare recomandată de producător	Pe raftul special cu ușă
Ouă	1 lună	În suportul pentru ouă
Alimente gătit		Pe orice raft

NOTĂ: Cartofii, ceapa și usturoiul nu trebuie ținute la frigider.

Compartimentul congelator

- În condiții normale de funcționare, utilizați compartimentul de congelare rapidă al frigiderului pentru a păstra mult timp alimentele congelate și pentru a produce cuburi de gheață.
- Pentru a profita la maximum de capacitatea compartimentului congelator, utilizați rafturile de sticlă doar pentru secțiunea de sus și din mijloc. Pentru secțiunea inferioară, utilizați cutia de jos.
- Nu așezați alimentele pe care vreți să le congelați acum în apropierea alimentelor care sunt deja congelate.
- Împărțiți alimentele pe care le congelați (carne, carne tocată, pește etc.) în bucăți pe care să le puteți consuma odată.
- Nu recongelați alimentele după ce s-au dezghețat. Acest lucru vă poate pune în pericol sănătatea deoarece poate cauza probleme, precum intoxicații alimentare.
- Nu puneți preparatele calde în compartimentul de congelare rapidă decât după ce s-au răcit. În caz contrar, celelalte alimente congelate mai înainte în compartimentul de congelare rapidă s-ar putea altera.
- Când cumpărați produse congelate, asigurați-vă că au fost congelate în condiții adecvate și că ambalajul nu este rupt.
- Respectați cu strictețe condițiile de păstrare a alimentelor congelate indicate pe ambalaj. Dacă nu se specifică altfel, alimentele trebuie consumate în cel mai scurt timp posibil.

- Dacă a existat umezeală în ambalajul produsului congelat, iar acum miroase urât, înseamnă că alimentul a fost păstrat în condiții necorespunzătoare și s-a stricat.
Nu cumpărați astfel de alimente!
- Durata de păstrare a alimentelor congelate se modifică în funcție de temperatura ambiantă, frecvența cu care se deschid și se închid ușile aparatului, setările termostatului, tipul de aliment și intervalul de timp dintre cumpărarea alimentului și punerea lui în congelator. Respectați întotdeauna instrucțiunile de pe ambalaj și nu depășiți niciodată durata de păstrare indicată.

Rețineți că; dacă doriți să deschideți din nou ușa de la congelator imediat după ce ați închis-o, nu se va deschide ușor. E absolut normal! După atingerea unei stări de echilibru, ușa se va deschide ușor.

Notă importantă:

- După dezghețare, alimentele care au fost congelate trebuie gătită la fel ca alimentele proaspete.
Dacă nu le gătiți după ce s-au dezghețat, NU le recongelați.
- Gustul anumitor condimente din unele preparate gătită (anason, busuioc, năsturel, oțet, condimente mixte, ghimbir, usturoi, ceapă, muștar, cimbru, maghiran, piper negru etc.) se schimbă, fiind mai intens dacă preparatul este păstrat mai mult timp.
Prin urmare, puneți doar o cantitate mică de condimente la alimentele congelate sau adăugați cantitatea dorită de condimente după ce alimentul s-a dezghețat.
- Perioada de păstrare depinde de grăsimile utilizate. Grăsimile adecvate sunt margarina, untura de vițel, uleiul de măsline și untul, iar grăsimile necorespunzătoare sunt uleiul de arahide și untura de porc.
- Alimentele lichide trebuie congelate în pahare de plastic, iar celelalte alimente trebuie congelate în folii sau pungi de plastic.

Carne și pește	Preparare	Durată maximă de păstrare (în luni)
Antricoate	Înfășurare în folie	6 – 8
Carne de miel	Înfășurare în folie	6 – 8
Friptură de vițel	Înfășurare în folie	6 – 8
Cubulețe de carne de vițel	În bucăți mici	6 – 8
Carne tocată	În ambalaje fără condimente	1 - 3
Măruntaie (bucăți)	În bucăți	1 - 3
Cârnați/salam	Trebuie ambalate chiar dacă au membrană	
Pui și curcan	Înfășurare în folie	4 – 6
Gâscă și rață	Înfășurare în folie	4 – 6
Căprioară, iepure, mistreț	În bucăți de 2,5 kg și cafilé	6 – 8
Pește de apă dulce (somon, crap, somn)	După scoaterea măruntaielor și curățarea de solzi, spălați și uscați peștele; dacă este necesar, tăiați coada și capul.	2
Pește slab; biban, calcan, plătică		4
Pește gras (ton, macrou, lufăr, anșoa)		2 - 4
Crustacee și moluște	Curățate și în săculeți	4 – 6
Caviar	În ambalajul său, recipient din aluminiu sau din plastic	2 - 3
Melci	În apă sărată, recipient din aluminiu sau din plastic	3

NOTĂ: Carnea congelată trebuie gătită ca și carnea proaspătă după dezghețare. În cazul în care carnea nu este gătită după decongelare, nu trebuie recongelată.

Legume și fructe	Preparare	Durată maximă de păstrare (în luni)
Fasole verde și fasole boabe	Se spală, se taie bucățele și se fierb în apă	10 - 13
Păstăi	Se desfac, se spală și se fierb în apă	12
Varză	Se curăță și se fierbe în apă	6 – 8
Morcov	Se curăță, se taie felii și se fierbe în apă	12
Ardei	Se taie codița, se taie în două, se scoate miezul și se fierbe în apă	8 - 10
Spanac	Se spală și se fierbe în apă	6 – 9
Conopidă	Se scot frunzele, se taie miezul în bucăți și se lasă un timp în apă cu puțin suc de lămâie	10 – 12
Vinete	Se spală și se taie în bucăți de 2 cm	10 – 12
Porumb	Se curăță și se ambalează cu cocean sau boabe	12
Mere și pere	Se decojesc și se feliază	8 - 10
Caise și piersici	Se taie în două și se scoate sâmburele	4 – 6
Căpșuni și mure	Se spală și se scot codițele	8 - 12
Fructe gătite	Se adaugă 10 % zahăr în recipient	12
Crustacee și moluște	Curățate și în săculeți	4 – 6
Prune, cireșe, vișine	Se spală și se scot codițele	12

Produse lactate	Preparare	Durată maximă de păstrare (în luni)	Condiții de păstrare
Lapte ambalat (omogenizat)	În ambalajul propriu	2 - 3	Lapte pur – în ambalajul propriu
Brânză-cu excepția brânzeturilor albe	Felii	6 – 8	Pentru o perioadă scurtă de păstrare se poate folosi ambalajul original. Pentru perioade mai lungi se înfășoară în folie.
Unt, margarină	În propriul ambalaj	6	

	Durată maximă de păstrare (luni)	Timp necesar pentru decongelare la temperatura camerei (ore)	Timp necesar pentru decongelare în cuptor (minute)
Pâine	4 – 6	2 - 3	4-5 (220-225 °C)
Biscuiți	3 - 6	1 - 1,5	5-8 (190-200 °C)
Produse de patiserie	1 - 3	2 - 3	5-10 (200-225 °C)
Plăcintă	1 - 1,5	3 - 4	5-8 (190-200 °C)
Foietaje	2 - 3	1 - 1,5	5-8 (190-200 °C)
Pizza	2 - 3	2 - 4	15-20 (200 °C)

CURĂȚAREA ȘI ÎNTREȚINEREA

- **Deconectați frigiderul de la priză înainte de curățare.**
- Nu spălați frigiderul turnând apă în el.
- Ștergeți părțile interioare și exterioare cu o lavetă sau un burete moale cu apă caldă și săpun.
- Scoateți fiecare piesă în parte și curățați-o în apa cu săpun. Nu utilizați în acest scop mașina de spălat vase.
- Nu utilizați pentru curățare materiale inflamabile, explozive sau corozive, cum ar fi diluant, gaz sau acid. Prezentăm mai jos câteva recomandări pentru așezarea și păstrarea alimentelor în compartimentul de răcire.

Asigurați-vă că frigiderul este deconectat de la priză atunci când îl curățați.

Înlocuirea lămpilor cu LED

Dacă frigiderul este iluminat cu LED-uri, contactați serviciul de asistență tehnică deoarece acestea pot fi înlocuite numai de personal autorizat.

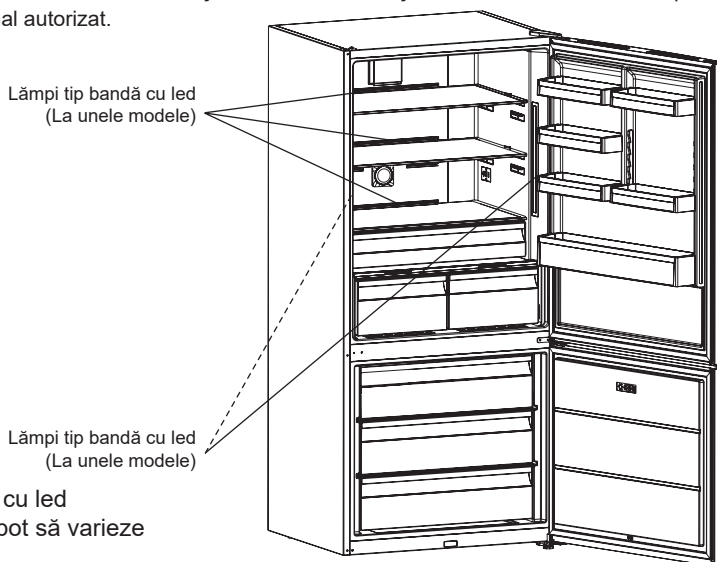

Notă: Numărul de benzi cu led și amplasarea acestora pot să varieze în funcție de model.

TRANSPORTAREA ȘI SCHIMBAREA POZIȚIEI DE INSTALARE

- Ambalajul original și polistirenul spumă pot fi păstrate pentru retransportare (opțional).
- Legați frigiderul cu benzi groase sau cu frânghii puternice și respectați instrucțiunile de transport de pe ambalaj.
- Înainte de a schimba poziția și a transporta frigiderul, scoateți părțile mobile (rafturi, accesorii, cutii pentru legume etc.) sau fixați-le cu benzi în frigider pentru a le proteja împotriva șocurilor.

Transportați frigiderul în poziție verticală.

Repoziționarea ușii

- Nu este posibil să schimbați direcția de deschidere a ușii frigiderului dacă mânerul ușii de la frigider sunt instalate din partea frontală a suprafeței ușii.
- Este posibil să schimbați direcția de deschidere a ușii la modelele fără mâner.
- Dacă direcția de deschidere a ușii de la frigider poate fi schimbată, contactați cel mai apropiat service autorizat pentru a vă schimba direcția de deschidere a ușii.

ÎNAINTE DE A CONTACTA SERVICIUL DE ASISTENȚĂ TEHNICĂ POST-VÂNZARE

Verificați avertismentele;

Frigiderul vă avertizează dacă temperatura din frigider sau din congelator este necorespunzătoare sau dacă survine o problemă la aparat. Codurile de avertizare sunt afișate în indicatoarele congelatorului și frigiderului.

TIPUL DE EROARE	SEMNIFICAȚIE	DE CE?	CE TREBUIE SĂ FACEȚI?
SR	„Avertisment defecțiune”	Există probleme la una sau mai multe componente, sau la procesul de răcire	Apelați la Service pentru asistență, cât mai curând posibil.
SR – Valoarea setată se aprinde intermitent pe ecranul valorii setate a congelatorului	Comp. congelatorului nu este suficient de rece	Această atenționare apare în special după perioade lungi de întrerupere a alimentării cu energie	1. Nu congelați alimentele care s-au dezghețat, ci utilizați-le cât mai repede posibil. 2. Setati temperatura congelatorului la valori mai reci sau setati modul Super Freezing, până când compartimentul ajunge la temperatura normală. 3. Nu introduceți alimente proaspete până când această defecțiune nu este remediată.
SR – Valoarea setată se aprinde intermitent pe ecranul valorii setate a frigiderului	„Comp.frigiderului nu este suficient de rece”	Temperatura ideală pentru compartimentul frigider este +4 oC. Dacă apare acest avertisment, există riscul de alterare a alimentelor.	1. Setati temperatura frigiderului la valori mai reci sau setati modul Super Cooling, până când compartimentul ajunge la temperatura normală. 2. Încercați să nu deschideți ușa până când această defecțiune nu este remediată.
SR – Valoarea setată se aprinde intermitent pe ecranul valorii setate a frigiderului și congelatorului	„Avertisment: insuficient de rece”	Este o combinație între eroarea „insuficient de rece” pentru ambele compartimente.	Veți vedea această defecțiune la prima pornire a aparatului. Se va stinge după ce compartimentele ajung la temperatura normală
SR – Valoarea setată se aprinde intermitent pe ecranul valorii setate a frigiderului	Compartimentul frigiderului este prea rece	Alimentele încep să se congeleze din cauza temperaturii prea reci	1. Verificați dacă modul „Răcire rapidă” este activat 2. Măriți valorile de temperatură ale frigiderului
„---”	„Avertisment: tensiune joasă”	Atunci când tensiunea de alimentare ajunge sub 170 V, aparatul intră într-o stare stabilă.	Aceasta nu constituie o defecțiune. Astfel se previne orice fel de deteriorare la compresor. Această avertizare va dispărea după ce tensiunea ajunge la nivelul dorit

Dacă frigiderul nu funcționează;

- S-a întrerupt curentul?
- Este ștecărul conectat corect la priză?
- Este arsă siguranța prizei la care este conectat ștecărul sau este arsă siguranța principală?
- Există vreo defecțiune la priză? Pentru a verifica acest lucru, conectați frigiderul la o priză despre care știți sigur că funcționează.

Dacă frigiderul nu răcește suficient de bine;

- Este reglată corect temperatura?
- Se deschide des ușa de la frigider și este lăsată deschisă mult timp?
- Este ușa de la frigider bine închisă?
- Atinge cumva un preparat sau un aliment pe care l-ați pus în frigider peretele din spate împiedicând circulația aerului?
- Este frigiderul umplut excesiv?
- Există o distanță corespunzătoare între frigider și pereții din spate și cel lateral?
- Este temperatura ambiantă situată între valorile-limită specificate în manualul de utilizare?

Dacă alimentele din compartimentul frigider sunt prea reci

- Este reglată corect temperatura?
- Au fost puse recent multe alimente în compartimentul congelator? Dacă da, este posibil ca frigiderul să fi răcit excesiv alimentele din compartimentul frigider întrucât va funcționa mai mult pentru a răci alimentele respective.

Dacă frigiderul este prea zgomotos în timpul funcționării;

Pentru a păstra nivelul de răcire setat, compresorul poate fi activat din când în când. În acest moment, zgomotele de la frigider sunt normale și se datorează funcționării acestuia. Când se atinge nivelul de răcire necesar, zgomotele se vor diminua automat. Dacă zgomotele persistă;

- Este aparatul stabil? Sunt picioarele reglate?
- Este ceva în spatele frigiderului?
- Vibrează cumva rafturile sau vasele de pe rafturi? În acest caz, re poziționați rafturile și/sau vasele.
- Vibrează lucrurile așezate în frigider?

Zgomote normale;**Zgomot de crăpare (crăparea gheții):**

- În timpul dezghețării automate.
- Când aparatul s-a răcit sau s-a încălzit (din cauza dilatării materialului aparatului).

Crăpare scurtă: Se aude când termostatul pornește/oprește compresorul.

Zgomotul compresorului (Zgomot normal al motorului): Acest zgomot indică funcționarea normală a compresorului; La activare, compresorul ar putea să genereze un zgomot mai puternic pentru un scurt interval de timp.

Zgomot de bule și stropi: Acest zgomot este produs de curgerea agentului frigorific prin tuburile sistemului.

Zgomot de flux de apă: Zgomotul normal al apei care curge în recipientul de evaporare în timpul dezghețării. Zgomotul se poate auzi în timpul dezghețării.

Zgomot de suflare cu aer (Zgomot normal de ventilator): Acest zgomot poate fi auzit la frigiderul No-Frost în timpul funcționării normale a sistemului din cauza circulației aerului.

Dacă se acumulează umiditate în frigider;

- Sunt toate alimentele împachetate corespunzător? Sunt recipientele uscate înainte de a fi puse în frigider?
- Se deschid frecvent ușile de la frigider? Umiditatea din încăperea pătrunde în frigider când ușile sunt deschise. Umiditatea se va acumula mai rapid dacă deschideți des ușile, în special dacă umiditatea din încăperea este ridicată.

Dacă uşile nu se închid şi nu se deschid corespunzător

- Împiedică pachetele de alimente închiderea uşii?
- Sunt compartimentele uşii, rafturile şi sertarele aşezate corespunzător?
- Sunt garniturile de la uşă rupte sau crăpate?
- Este aşezat frigiderul pe o suprafaţă dreaptă?

Dacă marginile compartimentului frigiderului cu care intră în contact articulaţia uşii sunt calde;

În special vara (când este cald), suprafeţele cu care articulaţia intră în contact se pot încălzi în timpul funcţionării compresorului; acest lucru este normal.

INFORMAȚII IMPORTANTE:

- Funcția de protecție a compresorului va fi activată după o întrerupere bruscă a curentului electric sau după deconectarea aparatului de la priză, deoarece gazul din sistemul de răcire nu este încă stabilizat.
Frigiderul va porni după 5 minute; nu trebuie să vă îngrijorați.
- Dacă o perioadă îndelungată nu veți utiliza frigiderul (de ex., în vacanța de vară), deconectați-l de la priză. Curățați frigiderul conform instrucțiunilor din Partea 4 și lăsați ușa deschisă pentru a preveni umezeala și mirosurile.
- Dacă problema persistă deși ați urmat instrucțiunile de mai sus, adresați-vă celui mai apropiat service autorizat.
- Aparatul pe care l-ați achiziționat este destinat exclusiv utilizării de tip casnic, în scopurile prevăzute. Nu este destinat pentru uz comercial sau uz comun. În cazul în care clientul utilizează aparatul fără a respecta aceste indicații, subliniem faptul că producătorul și distribuitorul nu își asumă răspunderea pentru reparațiile și defecțiunile din perioada de garanție.

Recomandări pentru reducerea consumului de energie

1. Instalați aparatul într-o încăpere răcoroasă, bine ventilată, dar nu în lumina directă a soarelui și nici în apropierea unei surse de căldură (radiator, aragaz etc.). Dacă instalați aparatul lângă o sursă de căldură, utilizați o tablă izolatoare.
2. Lăsați alimentele și băuturile calde să se răcească înainte de a le pune în compartimentul congelator sau frigider.
3. Pentru a dezgheța alimentele congelate, introduceți-le în compartimentul frigider. Temperatura joasă a alimentelor congelate va contribui la răcirea compartimentului frigiderului pe măsură ce acestea se decongelează, reducând astfel consumul de energie.
4. Aveți grijă să acoperiți lichidele atunci când le introduceți în aparat. În caz contrar, umiditatea din interiorul aparatului va crește, iar timpul necesar pentru a le răci va fi mai lung. De asemenea, acoperirea băuturilor și a altor lichide va contribui la păstrarea mirosului și a gustului.
5. Atunci când puneți alimente și băuturi în aparat, încercați să țineți cât mai puțin deschise uşile, astfel încât temperatura din interior să rămână stabilă.
6. Țineți închise capacele compartimentelor cu temperaturi diferite din aparat (cutia pentru fructe și legume, compartiment de răcire...etc.).
7. Garnitura uşii trebuie să fie curată și flexibilă. Înlocuiți garniturile dacă sunt uzate sau deteriorate.

COMPONENTELE APARATULUI ȘI COMPARTIMENTELE

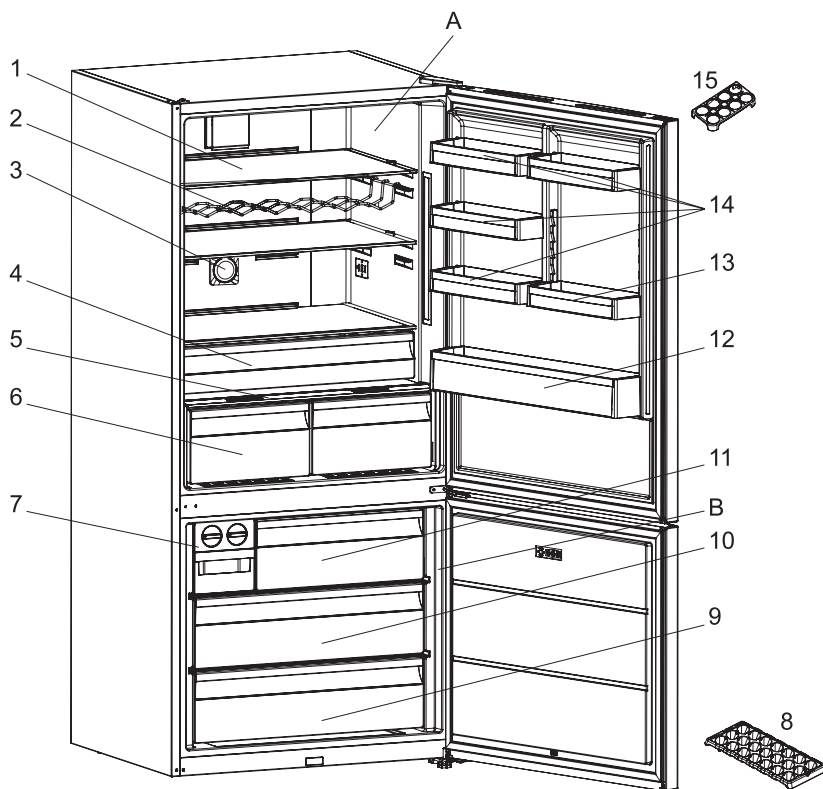

Această prezentare are doar scopul de vă informa cu privire la componentele aparatului.
Componentele pot varia în funcție de modelul aparatului.

A. COMPARTIMENTUL FRIGIDER B. COMPARTIMENTUL CONGELATOR

- | | |
|---|--|
| 1. Rafturile compartimentului frigider | 9. Cutie partea de jos congelator |
| 2. Raft pentru sticle / Suport sticle vin * | 10. Cutie partea din mijloc congelator |
| 3. Purificator de aer * | 11. Cutie partea de sus congelator |
| 4. Raft frigorific * | 12. Raft pentru sticle |
| 5. Capac sertar legume și fructe | 13. Raft reglabil cu ușă * / Raft cu ușă |
| 6. Sertare pentru legume și fructe * | 14. Rafturi cu ușă compartiment răcire |
| 7. Dispozitiv cuburi de gheață * | 15. 1 suport de ouă |
| 8. Tavă pentru cuburi de gheață* | |

* La unele modele

ИНСТРУКЦИИ ПО БЕЗОПАСНОСТИ

ПРОЧИТАТЕ И СОБЛЮДАЙТЕ

Перед началом использования прибора внимательно изучите данную инструкцию по технике безопасности. Сохраните инструкцию для использования в дальнейшем. В настоящей инструкции по эксплуатации и на самом приборе содержатся важные указания по безопасности, которые должны быть прочитаны и строго соблюдаться. Изготовитель снимает с себя всю ответственность за последствия, возникшие в результате несоблюдения настоящих указаний по безопасности, ненадлежащего использования прибора или неправильной настройки рабочих параметров на пульте управления.

⚠ Не разрешайте маленьким детям (0–3 года) приближаться к прибору. Дети в возрасте от 3 до 8 лет могут находиться рядом с прибором только под постоянным наблюдением взрослых. Дети, начиная с 8-летнего возраста, лица с ограниченными физическими, сенсорными или умственными способностями и лица, не имеющие достаточных знаний и навыков, могут использовать прибор только под наблюдением или после того, как получают указания по безопасному использованию и осознают имеющиеся опасности. Не позволяйте детям играть с прибором. Дети могут осуществлять очистку и уход за

прибором только под наблюдением взрослых. Детям в возрасте от 3 до 8 лет разрешается загружать и выгружать холодильное оборудование.

ИСПОЛЬЗОВАНИЕ ПО НАЗНАЧЕНИЮ

⚠ **ВНИМАНИЕ:** Данный прибор не предназначен для работы с управлением от внешнего переключающего устройства, например, таймера, или отдельной системы дистанционного управления.

⚠ Данный прибор предназначен для использования в домашних и приближенных к ним условиях, таких как: кухни для работников на фабриках, в офисах и других организациях; на фермах; для клиентов в отелях, мотелях, хостелах и других жилых помещениях.

⚠ Прибор не предназначен для профессионального использования. Не используйте прибор на улице.

⚠ Данный прибор предназначен исключительно для хранения вина. Всегда храните бутылки без упаковки, а не внутри корзины или ящиков. Вместимость указана в разделе «Хранение винных бутылок».

⚠ Лампа, используемая в приборе, специально предназначена для электробытовых приборов и непригодна для освещения помещений (Регламент Комиссии ЕС № 244/2009).

⚠ Прибор предназначен для работы в помещениях с температурой, лежащей в приведенном ниже интервале, в зависимости от климатического класса, указанного на паспортной табличке.

Прибор может не работать надлежащим образом, если он длительное время находился при температуре, выходящей за пределы допустимого интервала.

Климатический класс температуры окружающей среды:

SN: От 10 °C до 32 °C;

N: От 16°C до 32°C

ST; От 16 °C до 38 °C;

T: Вид 16 °C до 43 °C



Прибор не содержит хлорфторуглероды (CFC). В холодильном контуре используется хладагент R600a (HC).

Для приборов с изобутаном (R600a):

изобутан представляет собой природный газ, не оказывающий вредного воздействия на окружающую среду, но являющийся горючим.

В связи с этим необходимо избегать повреждения трубок холодильного контура, особенно во время опустошения холодильного контура.

⚠ ПРЕДУПРЕЖДЕНИЕ: Избегайте повреждения трубок холодильного контура прибора.

⚠ ПРЕДУПРЕЖДЕНИЕ: Не закрывайте вентиляционные отверстия на корпусе прибора и

на мебели для встраивания. Поддерживайте их в чистоте.

⚠ ПРЕДУПРЕЖДЕНИЕ: Не используйте механические, электрические или химические средства для ускорения процесса размораживания, кроме тех, которые рекомендованы производителем.

⚠ ПРЕДУПРЕЖДЕНИЕ: Не используйте и не помещайте электрические устройства внутрь отделений прибора, за исключением устройств, рекомендованных изготовителем.

⚠ Не храните взрывоопасные предметы (такие как аэрозольные баллончики), не размещайте и не используйте внутри прибора или вблизи от него бензин и другие легковоспламеняющиеся вещества.

⚠ Если уплотнитель поврежден, его следует заменить как можно быстрее.

⚠ Винный погреб следует использовать только для хранения бутылок вина, не кладите в него какие-либо пищевые продукты.



В качестве порообразующего вещества в пеноизоляции используется пентафторбутан, являющийся горючим газом.

МОНТАЖ

⚠ Для перемещения и монтажа прибора требуется участие двух или более человек — риск получения травм. При

распаковке и монтаже прибора используйте защитные перчатки во избежание опасности порезов.

⚠ Установку, в том числе подключение к системе водоснабжения (при необходимости) и выполнение электрических соединений, а также ремонтные работы должен выполнять квалифицированный персонал. Не ремонтируйте и не заменяйте детали прибора, за исключением случаев, особо оговоренных в руководстве по эксплуатации. Не разрешайте детям подходить близко к месту установки. После распаковки прибора убедитесь, что он не был поврежден во время транспортировки. В случае обнаружения проблем обращайтесь к продавцу или в ближайший сервисный центр. По окончании монтажа отходы упаковочных материалов (пластик, пенопластовые детали и т. д.) должны храниться в недоступном для детей месте во избежание удушья. Перед выполнением любых операций по установке отключите прибор от электросети во избежание поражения электрическим током.

При установке соблюдайте осторожность, чтобы не повредить сетевой шнур корпусом прибора во избежание возгорания и поражения электрическим током. Не включайте прибор до завершения монтажа.

⚠ Будьте осторожны при перемещении прибора, чтобы

не повредить полы (например, паркет). Устанавливайте прибор на полу, способном выдержать вес прибора. Выбранное для установки место должно соответствовать размерам прибора и его назначению. Убедитесь, что прибор не находится поблизости источника тепла и все четыре ножки прибора твердо стоят на полу. Отрегулируйте ножки при необходимости. Проверьте горизонтальность прибора при помощи уровня. Подождите не менее двух часов перед тем как включать прибор: это время необходимо для восстановления полной эффективности холодильного контура.

⚠ Для обеспечения надлежащей вентиляции оставьте свободное место с обеих боковых сторон и над прибором. Для предотвращения доступа к горячим поверхностям расстояние между стеной и задней стенкой прибора должно составлять 50 мм. Уменьшение этого расстояния ведет к росту энергопотребления прибора.

⚠ ВНИМАНИЕ: При размещении прибора убедитесь, что шнур питания не поврежден и не зажат.

⚠ ВНИМАНИЕ: Во избежание опрокидывания прибора выполняйте операции по установке и закреплению в соответствии с инструкциями изготовителя.

Запрещается размещать холодильник таким образом, чтобы металлический шланг газовой плиты, металлические

газовые или водопроводные трубы или электрические кабели касались задней стенки холодильника (змеевика конденсатора).

⚠ Изменение направления открывания дверцы не предусмотрено для этой модели. Не пытайтесь перевернуть двери.

ЭЛЕКТРИЧЕСКАЯ БЕЗОПАСНОСТЬ

⚠ Для прибора должна иметься возможность отключения от электросети посредством отсоединения вилки от розетки (если к ней есть доступ) или с помощью многополюсного выключателя, устанавливаемого до розетки. Прибор должен быть заземлен в соответствии с национальными стандартами электрической безопасности.

⚠ Не используйте удлинители, разветвители и переходники. По окончании монтажа электрические компоненты должны быть недоступны для пользователя. Не прикасайтесь к прибору мокрыми руками или если вы стоите босиком.

Не используйте прибор, если у него повреждены сетевой шнур или вилка, если он не работает должным образом или был поврежден в результате удара или падения.

⚠ В случае повреждения сетевого шнура, во избежание возникновения опасных ситуаций, он должен быть заменен на заводе-изготовителе, сотрудником сервисного центра или квалифицированным специалистом - опасность

поражения электрическим током.

⚠ **ВНИМАНИЕ:** Не располагайте несколько портативных розеток или портативных источников питания на задней панели прибора.

ЧИСТКА И УХОД

⚠ **ВНИМАНИЕ:** Перед проведением технического обслуживания прибора убедитесь в том, что он выключен и отсоединен от электросети. Во избежание получения травм используйте защитные перчатки (риск получения порезов), и защитную обувь (риск получения ушибов); проводите техническое обслуживание вдвоем с кем-либо - это снизит нагрузку; никогда не используйте пароочистители - есть риск поражения электрическим током.

Непрофессиональный ремонт, не разрешенный производителем, может стать угрозой для Вашего здоровья и безопасности, производитель за это ответственности не несет. Гарантия, условия которой изложены в документе, поставляемом вместе с устройством, не распространяется на любые дефекты или повреждения, возникшие в результате непрофессионального ремонта или обслуживания.

⚠ Не используйте абразивные или агрессивные чистящие средства, такие как спреи для стекол, полировальные пасты, легко воспламеняющиеся

жидкости, чистящие воски, концентрированные моющие средства, отбеливатели или моющие средства на основе производных нефти для чистки пластмассовых частей, внутренних и внешних уплотнителей дверцы. Не используйте бумажные полотенца, абразивные мочалки и другие грубые средства очистки.

УТИЛИЗАЦИЯ УПАКОВОЧНОГО МАТЕРИАЛА

Упаковочный материал допускает полную вторичную переработку, о чем свидетельствует символ . Различные части упаковки должны быть утилизированы в полном соответствии с действующими местными правилами утилизации отходов.

УТИЛИЗАЦИЯ БЫТОВЫХ ПРИБОРОВ

Данный прибор изготовлен из материалов, допускающих переработку или повторное использование.

Утилизируйте прибор в соответствии с местными правилами утилизации отходов. Дополнительную информацию о правилах обращения с бытовыми электроприборами, их утилизации и переработке можно получить в соответствующих государственных органах, службе сбора бытовых отходов или магазине, где был приобретен прибор. Данный прибор имеет маркировку в соответствии с Европейской Директивой 2012/19/ЕС об отходах электрического и электронного оборудования (WEEE) и Положением об отходах электрического и электронного оборудования 2013 г. (в действующей редакции).

Обеспечивая правильную утилизацию данного изделия, вы можете предотвратить негативные последствия для окружающей среды и здоровья человека.

Символ  на самом изделии или в сопроводительной документации указывает, что при утилизации данного изделия с ним нельзя обращаться как с обычными бытовыми отходами. Вместо этого, его следует сдать на переработку в соответствующий пункт приема электрического и электронного оборудования.

СОВЕТЫ ПО ЭКОНОМИИ ЭНЕРГИИ

Устанавливайте прибор в сухом, хорошо проветриваемом помещении, вдали от источников тепла (радиаторов, плит и т.п.) и прямых солнечных лучей. При необходимости используйте теплоизолирующую панель.

Для обеспечения надлежащей вентиляции следуйте указаниям по установке.

Недостаточная вентиляция с задней стороны прибора ведет к повышению энергопотребления и снижению эффективности охлаждения.

Частое открывание дверцы может вести к повышенному потреблению электроэнергии. На внутреннюю температуру прибора и энергопотребление может повлиять температура окружающей среды и местоположение прибора. Учитывайте эти факторы при настройке температуры. Избегайте ненужного открывания дверцы.

Не беспокойтесь по поводу звуков, которые слышны из компрессора, которые являются нормой при функционировании устройства. Это изделие имеет источник света класса энергоэффективности F.



РАЗЛИЧНЫЕ ФУНКЦИИ И ВОЗМОЖНОСТИ

Информация о технологии охлаждения нового поколения

Рабочая система холодильников с технологией охлаждения нового поколения отличается от статических холодильников. В обычных холодильниках возможно накопление льда в морозильной камере вследствие наличия дверных проемов и влажности продуктов. Такие камеры требуют регулярного размораживания; холодильник приходится периодически выключать, замороженные продукты – перекладывать в подходящий контейнер, а лед, образовавшийся в морозильной камере – удалять.

В холодильниках с технологией охлаждения нового поколения вентилятор равномерно подает сухой холодный воздух в холодильное и морозильное отделение. Холодный воздух равномерно и одинаково охлаждает продукты, предотвращая образование влаги и льда.

В холодильной камере воздух, нагнетаемый вентилятором, установленным в верхней части холодильной камеры, охлаждается при прохождении через зазор за воздуховодом. В то же время воздух выпускается через отверстия в воздуховоде, равномерно распределяясь по всему холодильному отделению.

Поскольку между морозильным и холодильным отделениями не будет обмена воздухом, не придется опасаться смешивания запахов.

В результате этого ваш холодильник с технологией охлаждения нового поколения будет отличаться простотой использования, огромным объемом и эстетичным внешним видом.

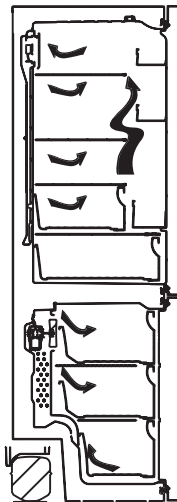

Дисплей и панель управления

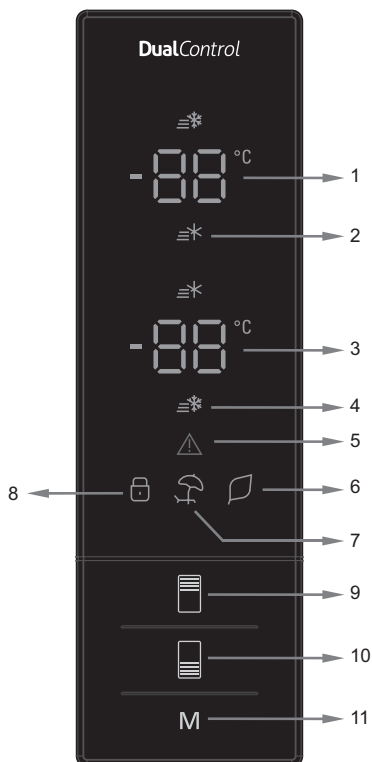

Использование панели управления

1. Это окно настройки холодильной камеры.
2. Это индикатор суперохлаждения.
3. Это окно настройки морозильной камеры.
4. Это индикатор суперзаморозки.
5. Это символ аварийного сигнала.
6. Это символ экономичного режима.
7. Это символ режима отпуска.
8. Это символ защиты от доступа детей.
9. Это позволяет изменять настройки холодильной камеры и при необходимости включать режим суперохлаждения. Охлаждение может иметь следующие значения: 8, 6, 5, 4, 2 °С, суперохлаждение.
10. Это позволяет изменять настройки морозильной камеры и при необходимости включать режим суперзаморозки. Заморозка может иметь следующие значения: -16, -18, -20, -22, -24 °С, суперзаморозка.
11. Это позволяет включать режимы (эконом, отпуск ...) при необходимости.

Эксплуатация вашего холодильника

Режим суперзаморозки

Как им пользоваться?

- Нажимайте кнопку настройки морозильной камеры до тех пор, пока на экране не появится символ суперзаморозки.
Раздастся звуковой сигнал. Режим установлен.

В этом режиме:

- Можно регулировать температуру холодильной камеры и режим суперохлаждения. В этом случае режим суперзаморозки продолжает работать.
- Режимы «эконом» и «отпуск» не могут быть выбраны.
- Режим суперзаморозки можно отменить с помощью той же операции выбора.

Примечание: Режим суперзаморозки будет автоматически отменен через 24 часа или в том случае, если температура морозильной камеры опустится ниже -25 °C

Режим суперохлаждения

Как им пользоваться?

- Нажимайте кнопку настройки холодильной камеры до тех пор, пока на экране не появится символ суперохлаждения.
Раздастся звуковой сигнал. Режим установлен.

В этом режиме:

- Можно регулировать температуру морозильной камеры и режим суперзаморозки. В этом случае режим суперохлаждения продолжает работать.
- Режимы «эконом» и «отпуск» не могут быть выбраны.
- Режим суперохлаждения можно отменить с помощью той же операции выбора.

Экономичный режим

Как им пользоваться?

- Нажимайте «кнопку режима», пока не появится символ экономичного режима.
- Если в течение 1 секунды не нажата ни одна кнопка. Режим установлен. Символ экономичного режима мигает 3 раза. Когда режим установлен, раздается звуковой сигнал.
- На температурных сегментах морозильной и холодильной камеры появится индикация «E».
- Символ экономичного режима и E будут гореть до завершения режима.

В этом режиме:

- Морозильную камеру можно отрегулировать. После отмены экономичного режима будут восстановлены выбранные настройки.
- Холодильную камеру можно отрегулировать. После отмены экономичного режима будут восстановлены выбранные настройки.
- Можно выбрать режимы суперохлаждения и суперзаморозки. Экономичный режим автоматически отменяется, и включается выбранный режим.
- Режим отпуска можно выбрать после отмены экономичного режима. После этого будет включен выбранный режим.
- Для отмены достаточно нажать кнопку включения режима.

Режим отпуска

Как им пользоваться?

- Нажимайте «кнопку режима», пока не появится символ режима отпуска
- Если в течение 1 секунды не нажата ни одна кнопка. Режим установлен. Символ режима отпуска мигает 3 раза. Когда режим установлен, раздается звуковой сигнал.
- На температурном сегменте холодильной камеры появится индикация «--».
- Символ режима отпуска и «--» будут гореть до завершения режима.

В этом режиме:

- Морозильную камеру можно отрегулировать. После отмены режима отпуска будут восстановлены выбранные настройки.
- Холодильную камеру можно отрегулировать. После отмены режима отпуска будут восстановлены выбранные настройки.
- Можно выбрать режимы суперохлаждения и суперзаморозки. Режим отпуска автоматически отменяется, и включается выбранный режим.
- Экономичный режим можно выбрать после отмены режима отпуска. После этого будет включен выбранный режим.
- Для отмены достаточно нажать кнопку включения режима.



Режим охлаждения напитков

Как им пользоваться?

- Этот режим используется для охлаждения напитков в течение настраиваемого периода.

В этом режиме:

- Нажмите кнопку морозильной камеры и удерживайте ее 5 секунд.
- В окне настройки морозильной камеры запустится специальная анимация, а в окне настройки холодильной камеры будет мигать 05.
- Нажимайте кнопку холодильной камеры для настройки времени (05 - 10 - 15 - 20 - 25 - 30 минут).
- После выбора времени цифры мигнут на экране 3 раза, и раздастся звуковой сигнал.
- Если в течение 2 секунд не будет нажата ни одна кнопка, время будет установлено.
- Обратный отсчет начинается с установленного времени по минутам.
- Оставшееся время будет мигать на дисплее.
- Для отмены этого режима нажмите кнопку морозильной камеры и удерживайте ее 5 секунд.



Функция защиты от доступа детей

Как ей пользоваться?

- Чтобы дети не смогли играть с кнопками и изменять сделанные вами настройки, прибор оснащен защитой от доступа детей.

Активация защиты от детей

- Нажмите одновременно кнопки морозильной и холодильной камеры и удерживайте в течение 5 секунд.

В этом режиме:

- Нажмите одновременно кнопки морозильной и холодильной камеры и удерживайте в течение 5 секунд.

Примечание: Защита от детей отключится при отключении электричества или холодильника.



Режим экранной заставки

Как им пользоваться?

- Этот режим включается при удержании кнопки режима нажатой в течение 5 секунд.
- Если в течение 5 секунд при активном режиме не будет нажата ни одна кнопка, индикаторы панели управления погаснут.
- Если нажать любую кнопку после того, как индикаторы панели управления погаснут, на дисплее появятся текущие настройки, и вы сможете выполнить настройку по своему усмотрению. Если в течение 5 секунд вы не отмените режим заставки и не нажмете любую кнопку, панель управления снова отключится.
- Для отмены режима заставки еще раз нажмите кнопку режима и удерживайте ее в течение 5 секунд.
- Когда режим заставки включен, можно также активировать защиту от детей.



Регулирование температуры холодильной камеры

- Начальное значение температуры для индикатора холодильной камеры составляет +4 °С.
- Один раз нажмите кнопку холодильной камеры.
- При первом нажатии этой кнопки на индикаторе настройки холодильной камеры появляется последнее значение.
- При каждом нажатии этой кнопки будет устанавливаться более низкая температура. (+8 °С, +6 °С, +5 °С, +4 °С, +2 °С, суперохлаждение)
- Если нажатием кнопки настройки холодильной камеры выведен символ суперохлаждения, и в течение 1 секунды не будет нажата ни одна кнопка, символ суперохлаждения начнет мигать.
- При последующем нажатии цикл перезапустится, начиная с + 8 °С.
- Значение температуры, выбранное перед включением режима отпуска, суперзаморозки, суперохлаждения или экономичного режима, будет восстановлено после завершения или отмены режима. Прибор продолжает работать с этим значением температуры.



Регулирование температуры морозильной камеры

- Начальное значение температуры для индикатора морозильной камеры составляет -18°C .
- Нажмите кнопку настройки морозильной камеры один раз.
- При первом нажатии этой кнопки на дисплее будет мигать последнее установленное значение.
- При каждом нажатии этой кнопки будет устанавливаться более низкая температура (-16°C , -18°C , -20°C , -22°C , -24°C , суперзаморозка).
- Если нажатием кнопки настройки холодильной камеры выведен символ суперзаморозки, и в течение 1 секунды не будет нажата ни одна кнопка, символ суперзаморозки начнет мигать.
- При последующем нажатии цикл перезапустится, начиная с -16°C .
- Значение температуры, выбранное перед включением режима отпуска, суперзаморозки, суперохлаждения или экономичного режима, будет восстановлено после завершения или отмены режима. Прибор продолжает работать с этим значением температуры.



Предупреждения о регулировке температуры

- Регулировка температуры должна выполняться в зависимости от частоты открытия дверей и количества продуктов, хранящихся в холодильнике.
- Не переходите к другим настройкам до завершения этой регулировки.
- Для полного охлаждения ваш холодильник после того, как он был подключен, должен работать без перерыва до 24 часов в зависимости от температуры окружающей среды. Не открывайте двери своего холодильника слишком часто и не кладите в него много продуктов в этот период.
- Функция 5-минутной задержки применяется для предотвращения повреждения компрессора вашего холодильника, если вы отключили и снова включили его, или если произошло отключение энергии. Ваш холодильник начнет нормально работать через 5 минут.
- Ваш холодильник рассчитан на эксплуатацию при температуре окружающей среды, указанной в стандартах, в соответствии с климатическим классом на паспортной табличке. Для сохранения эффективности охлаждения не рекомендуется эксплуатировать холодильник при температуре, выходящей за установленные пределы.
- Этот прибор рассчитан на эксплуатацию при температуре окружающей среды от 10°C до 43°C .

Климатический класс	Внеш. Т. ($^{\circ}\text{C}$)
SN:	От 10 до 32°C
ST:	От 16 до 38°C ;
N:	От 16 до 32°C
T:	От 16 до 43°C

Принадлежности

Twist Ice (в некоторых моделях)

- Извлеките лоток для приготовления льда
- Заполните его водой до отметки.
- Установите лоток для приготовления льда в исходное положение
- Когда кубики льда сформируются, поверните рычаг, чтобы сбросить кубики льда в ящик со льдом.

Примечания:

- Не заливайте ящик для льда водой, чтобы приготовить лед. Это может привести к его повреждению.
- Перемещение льдогенератора может быть затруднено во время работы холодильника. В таком случае его следует очистить, сняв стеклянные полки.

Лоток для льда (в некоторых моделях)

- Заполните лоток для льда водой и поместите в морозильное отделение.
- После того, как вода полностью превратится в лед, вы сможете повернуть лоток, как показано ниже, чтобы получить кубик льда.

Полка быстрого охлаждения (в некоторых моделях)

Хранение продуктов в отделении быстрого охлаждения вместо морозильной или холодильной камеры позволяет дольше сохранять их свежесть, вкус и свежий вид.

Когда поддон отделения быстрого охлаждения загрязнится, выньте его и промойте водой.

(Вода замерзает при 0°C , однако продукты, содержащие соль или сахар, замерзают при более низкой температуре). Обычно отделение быстрого охлаждения используют для хранения сырой рыбы, слабо маринованных продуктов, риса и т. п.

Не кладите продукты, которые хотите заморозить, или лотки со льдом на полку быстрого охлаждения.

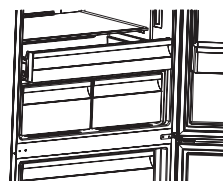
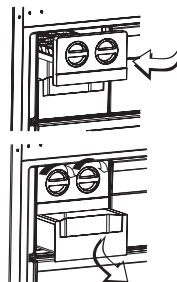

Удаление полки быстрого охлаждения

- Потяните полку быстрого охлаждения на себя, сдвинув ее в направляющих.
- Потяните полку быстрого охлаждения вверх с направляющей и извлеките ее из холодильника.

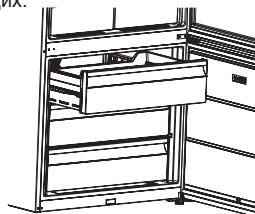

Морозильный ящик

Морозильный ящик позволяет дольше хранить продукты.

Извлечение морозильного ящика:

- Вытяните ящик как можно дальше
- Потяните переднюю часть ящика вверх и наружу.

! Выполните обратные действия для установки скользящего отсека на место.

Примечание: При извлечении ящик следует брать только за ручку.

Регулятор влажности

Когда регулятор влажности находится в закрытом положении, свежие фрукты и овощи могут храниться дольше.

Если контейнер для фруктов и овощей наполнен доверху, откройте регулятор свежести перед контейнером. Это позволит контролировать воздух и уровень влажности в контейнере для фруктов и овощей, а также увеличить срок хранения продуктов в этом контейнере.

При обнаружении конденсата на стеклянной полке регулятор влажности необходимо установить в открытое положение.

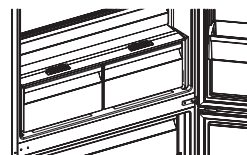

Регулируемая дверная полка (в некоторых моделях)

Возможны пять различных регулировок высоты для адаптации к необходимой высоте области хранения.

Для изменения положения регулируемой дверной полки;

Поднимите переднюю часть полки (1) и поднимите или опустите регулируемую дверную полку (2) обеими руками (рис. 1)

Перед тем, как отпустить дверную полку, убедитесь, что она вошла в фиксаторы двери.



Рис. 1

Active Oxygen (в некоторых моделях)

Функция Active Oxygen распространяет отрицательные ионы, нейтрализующие частицы неприятного запаха и пыли в воздухе и сохраняющие свежесть продуктов.

Удаляя эти частицы из воздуха внутри холодильника, функция Active Oxygen повышает качество воздуха и устраняет запахи.

- Эта функция относится к дополнительному оборудованию. Она может отсутствовать в вашем холодильнике.
- Положение ионизатора может различаться в зависимости от изделия.

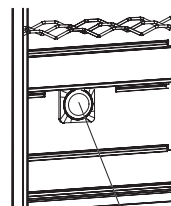

Active Oxygen

Active Fresh Filter (в некоторых моделях)

Технология Active Fresh Filter помогает удалять газообразный этилен (биопродукт, естественным образом выделяющийся из свежих продуктов) и неприятные запахи из контейнера для фруктов и овощей. Это позволяет дольше сохранять свежесть продуктов.

- Active Fresh Filter необходимо очищать ежегодно. Фильтр необходимо выдерживать в духовке 2 часа при 65 °C.
- Для очистки фильтра снимите заднюю крышку блока фильтра, потянув ее в направлении стрелки (A).
- Фильтр не следует промывать водой или какими-либо моющими средствами.

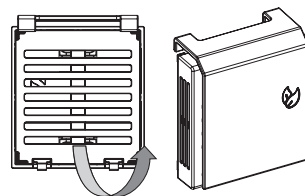

Примечания: Положение установки фильтра может изменяться в зависимости от конструкции контейнера для фруктов и овощей. См. соответствующие рисунки. В некоторых моделях фильтр не может быть прикреплен, как показано на рисунках.

В этом случае его можно просто положить в ящик.

Active Fresh Filter

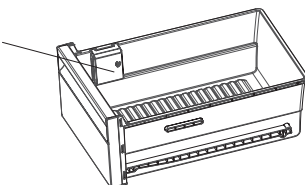

Изображения и текстовые описания в разделе принадлежностей могут различаться в зависимости от модели вашего прибора.

Размещение продуктов в зоне с наиболее низкой температурой



Продукты будут лучше храниться, если поместить их в наиболее подходящую зону охлаждения. Зона с наиболее низкой температурой располагается над контейнером для фруктов и овощей.

Чтобы в этой зоне была низкая температура, убедитесь, что полка расположена на уровне символа, как показано на рисунке.

Индикатор температуры (в некоторых моделях)

Чтобы помочь вам лучше настроить холодильник, мы оснастили его индикатором температуры, расположенным в зоне с наиболее низкой температурой.

Вы можете легко проверить, что температура зоны с наиболее низкой температурой соответствующая: когда индикатор показывает «OK», это означает, что термостат настроен правильно, и внутренняя температура настроена верно.

Поскольку индикация «OK» отображается черным цветом, ее трудно увидеть, если индикатор температуры слабо горит. Чтобы увидеть эту индикацию, должно быть достаточно света.

Если символ «OK» отсутствует, температура слишком высокая: затем потребуется изменить настройку термостата и подождать 12 часов, прежде чем снова визуально проверить температуру.

ПРИМЕЧАНИЕ: После повторного открытия (или длительного открытия) дверцы или после помещения свежих продуктов в прибор индикация «OK» может не появляться на индикаторе настройки температуры. Это нормальное явление. Если на испарителе холодильной камеры образовались необычные кристаллы льда (нижняя стенка прибора) (перегруженный прибор, высокая температура в помещении, частое открытие дверцы), установите устройство для настройки температуры в нижнее положение, пока снова не появятся периоды выключения компрессора.

Верхний предел зоны с наиболее низкой температурой обозначен нижней стороной наклейки (наконечник стрелки). Верхняя полка зоны с наиболее низкой температурой должна находиться на одном уровне с наконечником стрелки. Зона с наиболее низкой температурой находится ниже этого уровня.

Поскольку эти полки съемные, убедитесь, что они всегда находятся на одном уровне с пределами зоны, обозначенными на наклейках, чтобы гарантировать соблюдение необходимой температуры в этой зоне. Каждый тип пищи имеет идеальную температуру для хранения и, следовательно, должен занимать определенное место.

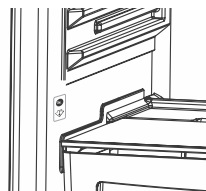

Расположение	Продукты
Верхние полки	Приготовленные продукты, десерты и все продукты, которые необходимо употребить в пищу достаточно быстро
Зона с наиболее низкой температурой	Мясо, птица, дичь и сырая рыба. Максимальное время хранения: от 1 до 2 дней. Свежие фрукты, приготовленная свинина.
Контейнер для фруктов и овощей	Свежие овощи и фрукты.
Уплотнитель дверцы	На дверных полках можно хранить бутылки внизу, а сверху — небольшие и используемые в настоящее время продукты, такие как йогурт, свежие сливки и т. д.
	Масло, термически обработанный сыр и яйца должны храниться в соответствующих контейнерах.

УКЛАДКА ПРОДУКТОВ В ПРИБОР

Эксплуатация вашего холодильника

- Для нормальных условий эксплуатации достаточно установить значение температуры холодильного отделения на 4 °С.
- Чтобы снизить влажность и, как следствие, усилить охлаждение, не следует устанавливать в холодильник жидкости в открытых емкостях. Иней будет концентрироваться в наиболее холодных частях испарителя и со временем потребует более частого размораживания.
- Никогда не ставьте в холодильную камеру теплые продукты. Горячие продукты следует охладить при комнатной температуре и расположить таким образом, чтобы обеспечить достаточную циркуляцию воздуха в холодильной камере.
- Никакие продукты не должны касаться задней стенки, так как это приведет к примерзанию и возможному прилипанию пакетов к задней стенке. Не открывайте дверь холодильника слишком часто.
- Разложите мясо и очищенную рыбу (в пакетах или листах пластика), которые вы будете готовить через 1-2 дня, в нижней части холодильной камеры (над контейнером для фруктов и овощей), так как это наиболее холодная часть, обеспечивающая наилучшие условия хранения.
- Фрукты и овощи можно укладывать в контейнер без упаковки.

Ниже приведены некоторые рекомендации по размещению и хранению ваших продуктов в холодильной камере.

Продукт	Максимальное время хранения	Место расположения в холодильном отделении
Овощи и фрукты	1 неделя	Ящик для овощей и фруктов
Мясо и рыба	2 - 3 дня	В полимерной пленке, пакетах или контейнере для мяса (на стеклянной полке)
Свежий сыр	3 - 4 дня	На специальной дверной полке
Сливочное масло и маргарин	1 неделя	На специальной дверной полке
Молочные продукты в бутылках и йогурт	До истечения срока годности, рекомендованного производителем	На специальной дверной полке
Яйца	1 месяц	На полке для яиц
Готовые блюда		Все полки

ПРИМЕЧАНИЕ: Картофель, лук и чеснок не следует хранить в холодильнике.

Морозильное отделение

- Для нормальных условий работы: • Используйте морозильную камеру своего холодильника для длительного хранения замороженных продуктов и для производства льда.
- Чтобы обеспечить максимальную вместимость морозильного отделения, просто используйте стеклянные полки для верхней и средней части. Для нижней части используйте нижнюю корзину.
- Не укладывайте замораживаемые продукты рядом с уже замороженными продуктами.
- Замораживаемые продукты (мясо, фарш, рыбу и т. п.) следует замораживать порциями таким образом, чтобы их можно было употребить за один раз.
- Не следует повторно замораживать размороженные продукты. Это может представлять опасность для вашего здоровья вследствие возможного пищевого отравления.
- Не кладите горячие блюда в морозильную камеру, пока они не остынут. Это может привести к гниению других ранее замороженных продуктов.
- Если вы покупаете замороженные продукты, убедитесь, что они были заморожены при соответствующих условиях, а упаковка не нарушена.
- При хранении замороженных продуктов необходимо строго соблюдать условия хранения, указанные на упаковке. Если указания отсутствуют, продукты следует употребить в кратчайшие сроки.

- Если в упаковку с замороженными продуктами попала влага, и она издает неприятный запах, возможно, продукт ранее хранился в неподходящих условиях и подгнил. Не покупайте такие продукты!
- Длительность хранения замороженных продуктов изменяется в зависимости от температуры окружающей среды, частоты открытия и закрытия дверей, настроек термостата, типа продуктов и времени, прошедшего с момента покупки продукта до момента его укладки в морозильную камеру. Строго соблюдайте инструкции на упаковке и никогда не превышайте указанный срок хранения.

Помните; Если вы захотите снова открыть дверь морозильной камеры сразу после закрытия, это будет нелегко сделать. Это нормально! После достижения равновесного состояния дверь откроется легко.

Важное примечание:

- Замороженные продукты после разморозки следует готовить аналогично свежим продуктам. Если продукты не были приготовлены после размораживания, ЗАПРЕЩАЕТСЯ повторно замораживать их.
- Вкус некоторых специй, содержащихся в приготовленных блюдах (анис, базилик, кресс-салат, уксус, различные смеси, имбирь, чеснок, лук, горчица, тимьян, майоран, черный перец и т.п.), изменяется и усиливается при хранении в течение длительного периода. Следовательно, к замораживаемым продуктам следует добавлять небольшое количество специй, или же нужные специи следует добавлять после размораживания продуктов.
- Срок хранения продуктов зависит от используемого жира. К подходящим жирам относится маргарин, говяжий жир, оливковое и сливочное масло, а к неподходящим – арахисовое масло и свиной жир.
- Жидкие продукты следует замораживать в пластиковых емкостях, а остальные продукты – в пленке или пакетах.

Мясо и рыба	Подготовка к использованию	Максимальное время хранения (месяцев)
Антрекоты	В пленке	6 - 8
Баранина	В пленке	6 - 8
Запеченная телятина	В пленке	6 - 8
Филе телятины	Кусочками	6 - 8
Рубленое мясо	В пакетах без нарезки	1 - 3
Потроха (кусочки)	Кусками	1 - 3
Болонская колбаса / салями	Подлежит упаковке даже при наличии мембраны	
Курица и индюшка	В пленке	4 - 6
Утка и гусь	В пленке	4 - 6
Олень, кролик, кабан	Порциями по 2,5 кг и в виде филе	6 - 8
Пресноводные рыбы (лосось, карп, сомовые)	После очистки рыбы и удаления чешуи промойте и просушите рыбу; при необходимости отрежьте хвост и голову.	2
Постная рыба; окунь, палтус, камбала		4
Жирные рыбы (тунец, макрель, терпуг, хамса)		2 - 4
Ракообразные	Очищенная, в пакетах	4 - 6
Икра	В своей упаковке, алюминиевый или пластиковый контейнер	2 - 3
Моллюски	В соленой воде, алюминиевый или пластиковый контейнер	3

ПРИМЕЧАНИЕ: Замороженное мясо после размораживания следует готовить как свежее мясо. Если мясо не было приготовлено после размораживания, его не следует замораживать повторно.

Овощи и фрукты	Подготовка к использованию	Максимальное время хранения (месяцев)
Фасоль и бобы	Вымытые, нарезанные и отваренные в воде	10 - 13
Бобы	Очищенные, промытые и отваренные в воде	12
Капуста	Очищенная и отваренная в воде	6 - 8
Морковь	Очищенная, нарезанная и отваренная в воде	12
Перец	Срезанный стебель, разрезанный на две части, без сердцевины, отваренный в воде	8 - 10
Шпинат	Промытый и отваренный в воде	6 - 9
Цветная капуста	Обрезать листья, порезать плод на кусочки и оставить на некоторое время в воде с небольшим количеством лимонного сока.	10 - 12
Баклажаны	Разрезать на кусочки 2 см после мойки	10 - 12
Кукуруза	Очистить и упаковать со стеблем или в виде сладкой кукурузы	12
Яблоко и груша	Очистить и нарезать ломтиками	8 - 10
Абрикос и персик	Разрезать на две части и удалить косточку	4 - 6
Клубника и ежевика	Промыть и упаковать	8 - 12
Приготовленные фрукты	С добавлением 10% сахара в контейнере	12
Ракообразные	Очищенная, в пакетах	4 - 6
Слива, вишня, клюква	Промыть и упаковать без черешков	12

Молочные продукты	Подготовка к использованию	Максимальное время хранения (месяцев)	Условия хранения
Пакет (гомогенизированного) молока	В своей упаковке	2 - 3	Цельное молоко – в своей упаковке
Сырные продукты	Ломтиками	6 - 8	Для кратковременного хранения можно использовать оригинальную упаковку. Для длительного хранения продукт нужно завернуть в пленку.
Масло, маргарин	В своей упаковке	6	

	Максимальное время хранения (месяцев)	Длительность размораживания при комнатной температуре (часов)	Длительность размораживания в духовке (минут)
Хлеб	4 - 6	2 - 3	4-5 (220-225 °С)
Бисквитное печенье	3 - 6	1 - 1,5	5-8 (190-200 °С)
Выпечка	1 - 3	2 - 3	5-10 (200-225 °С)
Пироги	1 - 1,5	3 - 4	5-8 (190-200 °С)
Вытяжное тесто	2 - 3	1 - 1,5	5-8 (190-200 °С)
Пицца	2 - 3	2 - 4	15-20 (200 °С)

ОЧИСТКА И УХОД

- Отключите холодильник от сети перед очисткой.
- Не заливайте в холодильник воду при мойке.
- Протрите внутренние и внешние поверхности мягкой тканью или губкой, пропитанной теплой мыльной водой.
- Снимите детали по отдельности и промойте мыльной водой. Не мойте их в посудомоечной машине.
- Запрещается использовать для очистки легковоспламеняющиеся, взрывоопасные или коррозионно-активные материалы, в частности, разбавители, газы или кислоты. Ниже приведены некоторые рекомендации по укладке и хранению продуктов в холодильной камере.

Убедитесь, что холодильник отключен на время очистки.

Замена светодиодов освещения

Если холодильник оснащен светодиодной подсветкой, обратитесь в службу поддержки, так как светодиоды должны заменяться только квалифицированным специалистом.

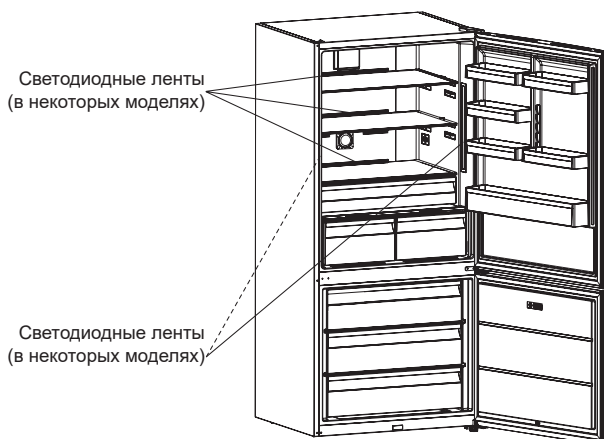

Примечание: Количество и расположение светодиодных лент может быть изменено в зависимости от модели.

ТРАНСПОРТИРОВКА И ИЗМЕНЕНИЕ МОНТАЖНОГО ПОЛОЖЕНИЯ

- Изделие должно перевозиться в оригинальной упаковке в вертикальном положении.
- Во время транспортировки и хранения необходимо защитить изделие от атмосферного воздействия и механических повреждений.
- Изделие должно храниться в упакованном виде в отапливаемом помещении при температуре воздуха от 5°C до 40°C.
- Для повторной транспортировки необходимо закрепить холодильник толстой упаковкой, ремнями или прочными шнурами и следовать инструкциям по транспортировке, указанным на упаковке.
- Снимите подвижные элементы (полки, принадлежности, контейнеры для овощей и фруктов и т. п.) или зафиксируйте их в холодильнике лентами, чтобы предотвратить смещение при транспортировке.

Холодильник должен всегда находиться в вертикальном положении.

Перевешивание двери

- Изменить направление открытия двери холодильника невозможно, если ручки двери холодильника установлены на ее передней поверхности.
- На моделях без ручек можно изменить направление открывания двери.
- Если направление открывания двери вашего холодильника можно изменить, для изменения направления открывания следует обратиться в ближайший сервисный центр.

ПЕРЕД ОБРАЩЕНИЕМ В СЕРВИСНЫЙ ЦЕНТР

Проверка предупреждений;

Ваш холодильник выводит предупреждения в том случае, если температура холодильной и морозильной камеры находится на ненадлежащем уровне, или если в приборе возникла проблема. Коды предупреждений отображаются на индикаторах морозильной и холодильной камеры.

ТИП НЕИСПРАВНОСТИ	ЗНАЧЕНИЕ	ПРИЧИНА	НЕОБХОДИМЫЕ ДЕЙСТВИЯ
SR	Сигнал о неисправности	Вышла из строя какая-либо деталь(и), или имеется неисправность в системе охлаждения	Обратитесь в сервисный центр при первой возможности.
SR – Значение настройки мигает в окне настройки морозильной камеры	Недостаточно низкая температура в морозильной камере	Данное предостережение можно увидеть особенно после длительного отключения электропитания	1. Не замораживайте оттаявшие продукты питания и как можно быстрее используйте их. 2. Установите температуру морозильника на более низкие значения или включите режим сверхбыстрого замораживания до тех пор, пока в камере не установится нормальная температура. 3. Не кладите свежих продуктов до устранения данной неисправности.
SR – Значение настройки мигает в окне настройки холодильной камеры	Недостаточно низкая температура в холодильной камере	Идеальная температура для хол. камеры +4 оС. Если вы видите это предупреждение, ваши продукты могут испортиться.	1. Установите температуру холодильника на более низкие значения или включите режим сверхбыстрого охлаждения до тех пор, пока в камере не установится нормальная температура. 2. Не открывайте дверь надолго до устранения данной неисправности.
SR – Значение настройки мигает в окне настройки морозильной и холодильной камеры	Предупреждение о недостаточно низкой температуре	Это сочетание ошибок «недостаточно низкая температура» для обеих камер.	Данную неисправность можно увидеть при первом включении холодильника. Она будет устранена после того, как в камерах установится нормальная температура
SR – Значение настройки мигает в окне настройки холодильной камеры	Слишком низкая температура в холодильной камере	Продукты питания начинают замерзать из-за слишком низкой температуры	1. Проверьте, включен ли режим суперохлаждения 2. Уменьшите параметры температуры холодильника
“..”	Предупреждение о низком напряжении	Когда напряжение электропитания опускается ниже 170 В, холодильник прекращает работать.	Это не неисправность. Это позволяет защитить компрессор от повреждения. Данное предупреждение исчезает при восстановлении требуемого уровня напряжения

Если ваш холодильник не работает;

- В электросети нет напряжения?
- Правильно ли вставлен штекер в розетку?
- Исправен ли предохранитель розетки, к которой подключен штекер, или главный предохранитель?
- Имеются ли неисправности в розетке? Чтобы проверить это, подключите холодильник к заведомо исправной розетке.

Если температура в вашем холодильнике недостаточно низкая;

- Правильно ли выполнена регулировка температуры?
- Часто ли открывается дверь вашего холодильника и надолго ли остается открытой?
- Хорошо ли закрыта дверь холодильника?
- Не соприкасается ли какое-нибудь блюдо или продукт в холодильнике с задней стенкой, препятствуя тем самым циркуляции воздуха?
- Не чрезмерно ли заполнен ваш холодильник?
- Имеется ли достаточный зазор между вашим холодильником и стеной сзади и сбоку?
- Находится ли температура окружающей среды в пределах значений, указанных в руководстве по эксплуатации?

Если продукты в холодильной камере переохлаждаются

- Правильно ли выполнена регулировка температуры?
- Много ли продуктов недавно положено в морозильную камеру? Если это так, ваш холодильник может переохладить продукты внутри холодильной камеры, так как он будет работать дольше для охлаждения этих продуктов.

Если ваш холодильник работает слишком шумно;

Для поддержания заданного уровня охлаждения компрессор может включаться время от времени. Шум, издаваемый вашим холодильником в это время, считается нормальным явлением, свидетельствующим о работе холодильника. По достижении требуемого уровня охлаждения уровень шума автоматически снизится. При сохранении шума;

- Устойчиво ли стоит холодильник? Отрегулированы ли ножки?
- Стоит ли какой-либо предмет за вашим холодильником?
- Вибрируют ли полки или емкости на полках? В этом случае переставьте полки и / или емкости на полках.
- Вибрируют ли предметы, установленные на холодильник?

Нормальные шумы;**Потрескивание (растрескивание льда):**

- Во время автоматического размораживания.
- Когда прибор охлажден или нагрет (вследствие расширения материала прибора).

Кратковременный треск: Слышится, когда термостат включает / выключает компрессор.

Шум компрессора (нормальный шум двигателя): Этот шум означает нормальную работу компрессора. Компрессор может издавать повышенный шум в течение непродолжительного времени при включении.

Шум бурления и плескания: Этот шум обусловлен движением хладагента в трубках системы.

Шум потока воды: Нормальный шум воды, поступающей в испарительный контейнер во время размораживания. Этот шум может быть слышен во время размораживания.

Шум движения воздуха (нормальный шум вентилятора): Этот шум, обусловленный циркуляцией воздуха, может быть слышен в холодильнике No-Frost во время нормальной работы системы.

При накоплении влажности внутри холодильника;

- Все ли продукты упакованы правильно? Просушены ли контейнеры перед установкой в холодильник?
- Часто ли открываются двери холодильника? Влажность помещения попадает в холодильник при открытии дверей. Влажность будет увеличиваться быстрее при более частом открывании дверей, особенно если в помещении имеет место высокая влажность.

Если не обеспечивается должное открывание и закрывание дверей;

- Не препятствуют ли пакеты с продуктами закрытию двери?
- Правильно ли установлены дверные отсеки, полки и ящики?
- Целы ли дверные прокладки?
- Установлен ли холодильник на ровной поверхности?

Если кромка холодильника, на которой установлены дверные петли, теплая;

Это нормальное явление, особенно летом (в жаркую погоду), так как поверхности с петлями могут нагреваться во время работы компрессора.

ВАЖНЫЕ ЗАМЕЧАНИЯ:

- Функция защиты компрессора будет включаться после внезапных отключений питания или после отключения устройства от сети, поскольку газ в системе охлаждения еще не стабилизирован.
Ваш холодильник запустится через 5 минут, такая задержка не относится к неисправностям.
- Если вы не будете использовать холодильник в течение длительного времени (например, во время летних каникул), отключите его от сети. Очистите холодильник в соответствии с частью 4 и оставьте дверь открытой, чтобы предотвратить накопление влажности и образование запахов.
- Если проблема сохраняется после выполнения всех вышеприведенных инструкций, обратитесь в ближайший авторизованный сервисный центр.
- Приобретенный вами прибор предназначен для бытового использования и может использоваться только в быту и по назначению. Прибор не рассчитан на коммерческое или общее использование. Если потребитель эксплуатирует прибор не по назначению, производитель и дилер не будут нести ответственность за любые неисправности и отказы в течение гарантийного периода.

Советы по экономии энергии

1. Установите прибор в прохладном, хорошо проветриваемом помещении, вне освещаемой прямыми солнечными лучами зоны и в стороне от источников тепла (радиаторов, плиты ... и т.п.). В случае установки рядом с источниками тепла используйте изолирующую пластину.
2. Прежде чем поместить в холодильник или морозильную камеру теплую еду и напитки, дайте им остыть.
3. Для оттаивания замороженных продуктов помещайте их в холодильное отделение. Низкая температура замороженных продуктов поможет охладить холодильную камеру во время размораживания, уменьшая расход энергии.
4. При помещении жидкостей в прибор убедитесь, что их емкости закрыты. В противном случае повысится влажность внутри прибора и увеличится время, необходимое для их охлаждения. Кроме того, хранение напитков и жидкостей в закрытой таре помогает сохранить запах и вкус.
5. Устанавливая продукты и напитки в прибор, как можно быстрее открывайте и закрывайте дверь прибора, чтобы температура внутри него оставалась стабильной.
6. Держите закрытыми крышки любых отсеков с различным температурным режимом (контейнер для фруктов и овощей, отделение быстрого охлаждения и т. п.).
7. Убедитесь, что прокладка двери чистая и упругая. Замените изношенную или поврежденную прокладку.

ДЕТАЛИ ПРИБОРА И ОТСЕКИ

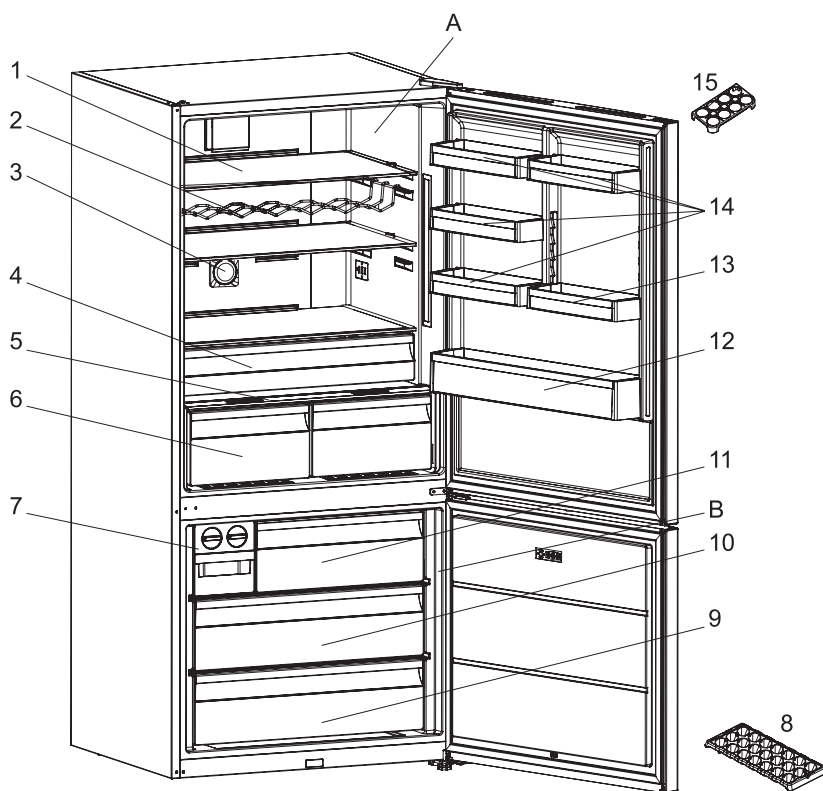

Этот рисунок носит справочный характер и информирует о деталях прибора.
 Детали могут различаться в зависимости от модели.

А. ХОЛОДИЛЬНОЕ ОТДЕЛЕНИЕ

В. МОРОЗИЛЬНОЕ ОТДЕЛЕНИЕ

- | | |
|--|--|
| 1. Полки холодильного отделения | 9. Нижняя корзина морозильного отделения |
| 2. Полка для бутылок / Винная полка * | 10. Средняя корзина морозильного отделения |
| 3. Ионизатор * | 11. Верхняя корзина морозильного отделения |
| 4. Полка быстрого охлаждения * | 12. Полка для бутылок |
| 5. Полка над ящиком для овощей и фруктов | 13. Регулируемая дверная полка * / Дверная полка |
| 6. Ящики для фруктов и овощей * | 14. Дверные полки холодильного отделения |
| 7. Льдогенератор * | 15. 1 Лоток для яиц |
| 8. Лоток для льда* | |

* В некоторых моделях

BEZPEČNOSTNÉ POKYNY

DÔLEŽITÉ! PREČÍTAJTE SI A DODRŽIAVAJTE

pred použitím spotrebiča si prečítajte tieto bezpečnostné pokyny. uchovajte ich poruke pre budúce použitie.

V týchto pokynoch a na samotnom spotrebiči sú uvedené dôležité upozornenia týkajúce sa bezpečnosti, ktoré treba vždy dodržiavať. výrobca odmieta zodpovednosť v prípade nedodržania týchto bezpečnostných pokynov, nenáležitého používania spotrebiča alebo nesprávneho nastavenia ovládania.

⚠ Veľmi malé deti (0–3 rokov) nepúšťajte k spotrebiču. Malé deti (3 – 8 rokov) nepúšťajte k spotrebiču bez dozoru. Deti od 8 rokov a osoby so zníženými fyzickými, zmyslovými a mentálnymi schopnosťami alebo s nedostatkom skúseností a znalostí môžu používať tento spotrebič len v prípade, ak sú pod dozorom alebo dostali pokyny týkajúce sa používania spotrebiča bezpečným spôsobom a chápu hroziace nebezpečenstvá. Deti sa so spotrebičom nesmú hrať. Čistenie a údržbu nesmú vykonávať deti bez dozoru.

Deti vo veku 3 až 8 rokov môžu nakladať a vykladať chladiace spotrebiče.

POVOLENÉ POUŽÍVANIE

⚠ UPOZORNENIE: Spotrebič nie je určený na ovládanie prostredníctvom externého

prepínacieho zariadenia, ako je časovač, ani samostatným diaľkovým ovládačom.

⚠ Tento spotrebič je určený na použitie v domácnosti alebo na podobné účely ako napr.: v oblastiach kuchyniek pre personál v dielňach, kanceláriách a iných pracovných prostrediach; na farmách; pre hostí v hoteloch, moteloch alebo iných ubytovacích zariadeniach.

⚠ Tento spotrebič nie je určený na profesionálne používanie. Spotrebič nepoužívajte vonku.

⚠ Tento spotrebič je určený výhradne na skladovanie vína. Fľaše vždy skladujte bez obalu a nie vnútri prepraviek alebo škatúl. Kapacita je uvedená v kapitole „Skladovanie fliaš vína“.

⚠ Žiarovka používaná vo vnútri spotrebiča je špeciálne určená pre domáce spotrebiče a nie je vhodná na bežné osvetľovanie miestností v domácnosti (Nariadenie ES 244/2009).

⚠ Spotrebič je určený na používanie na miestach, kde teplota dosahuje nasledujúce rozsahy, v súlade s klimatickou triedou uvedenou na údajovom štítku.

Spotrebič nemusí fungovať správne, ak sa prídlho ponechá pri teplote mimo špecifikovaného rozsahu.

Teplota prostredia podľa klimatických tried:

SN: 10 °C až 32 °C
N: Od 16 °C do 32 °C
ST; 16 °C až 38 °C
T: 16 °C až 43 °C



Tento spotrebič neobsahuje látky CFC. Chladiaci okruh obsahuje R600a (HC).

Spotrebiče s izobutánom (R600a):

izobután je prírodný plyn bez negatívnych účinkov na životné prostredie; je však horľavý.

Preto dávajte pozor, aby sa potrubia chladiaceho okruhu nepoškodili, najmä pri vyprázdňovaní chladiaceho okruhu.

⚠ UPOZORNENIE: Nepoškodzujte rúrky chladiaceho okruhu spotrebiča.

⚠ UPOZORNENIE: Vetracie otvory na telese spotrebiča alebo na vstavanej konštrukcii nesmú byť upchaté.

⚠ UPOZORNENIE: Na zrýchlenie procesu odmrazovania nepoužívajte mechanické, elektrické ani chemické prostriedky nad rámec tých, ktoré odporúča výrobca.

⚠ UPOZORNENIE: Nepoužívajte ani neumiestňujte elektrické zariadenia do vnútra priečinkov spotrebiča, pokiaľ nejde o typ, ktorý výslovne povolil výrobca.

⚠ V blízkosti spotrebiča neskladujte výbušné látky, ako sú aerosolové nádoby, a neukladajte ani nepoužívajte benzín či iné horľavé látky.

⚠ Poškodené tesnenie je

potrebné vymeniť čo najskôr.

⚠ Spotrebič možno používať len na uchovávanie fliaš vína, nevkladajte do nej žiadne potraviny.



Plyn pentafluórobután sa používa ako nadúvadlo v izolačnej pene a je horľavý.

INŠTALÁCIA

⚠ So spotrebičom musia manipulovať a inštalovať ho minimálne dve osoby – riziko zranenia. Pri vybalovaní a inštalovaní používajte ochranné rukavice – nebezpečenstvo porezania.

⚠ Inštalčné práce, vrátane prívodu vody (ak je), elektrického zapojenia a opráv musí vykonávať kvalifikovaný technik. Nikdy neopravujte ani nevymieňajte žiadnu časť spotrebiča, ak to nie je uvedené v návode na používanie. Nepúšťajte deti k miestu inštalácie. Po vybalení spotrebiča sa uistite, že sa počas prepravy nepoškodil. V prípade problémov sa obráťte na predajcu alebo najbližší popredajný servis. Po inštalácii treba odpad z balenia (plasty, kusy polystyrénu a pod.) uložiť mimo dosahu detí – nebezpečenstvo udusenía. Pred vykonávaním inštalčných prác musíte spotrebič odpojiť od elektrického napájania – nebezpečenstvo zásahu elektrickým prúdom.

Počas inštalácie dávajte pozor, aby ste spotrebičom nepoškodili napájací kábel – nebezpečenstvo požiaru alebo zásahu elektrickým prúdom. Spotrebič zapnite až po

úplnom dokončení inštalácie.

⚠ Pri premiestňovaní spotrebiča dávajte pozor, aby ste nepoškodili podlahu (napr. parkety). Spotrebič inštalujte na podlahu alebo podklad, ktorý je dostatočne pevný, aby uniesol jeho hmotnosť, na mieste vhodnom vzhľadom na veľkosť a použitie spotrebiča. Pri inštalovaní spotrebiča dbajte, aby nebol v blízkosti zdroja tepla a aby boli všetky štyri nožičky stabilné a pevne dosadali na podlahu, v prípade potreby ich nastavte a pomocou vodováhy skontrolujte, či je spotrebič v dokonale vodorovnej polohe. Kým zapnete spotrebič, počkajte aspoň dve hodiny, čím sa zaistí plná efektivita rozvodov chladiva.

⚠ Aby ste zabezpečili dostatočné vetranie, na oboch stranách spotrebiča a nad ním ponechajte voľné miesto. Vzdialenosť medzi zadnou stenou spotrebiča a stenou za ním by mala byť 50 mm, aby sa povrchy neprehriali. Pri menšej vzdialenosti sa zvýši spotreba energie.

⚠ UPOZORNENIE: Pri umiestňovaní spotrebiča dávajte pozor, aby sa niekde nezasekol alebo nepoškodil napájací kábel.

⚠ UPOZORNENIE: ak sa má zabrániť rizikám z dôvodu nestability, umiestnenie alebo upevnenie spotrebiča sa musí vykonať podľa pokynov výrobcu. Je zakázané umiestňovať spotrebič tak, aby sa kovová hadica plynového sporáka, kovové plynové alebo vodné potrubie

alebo elektrické vedenie dotýkali zadnej steny chladničky (výparník).

⚠ Zmena smeru otvárania dvierok sa nepredpokladá. Nepokúšajte sa dvierka otočiť.

ELEKTRICKÉ UPOZORNENIA

⚠ Spotrebič sa musí dať odpojiť od napájania buď vytiahnutím zástrčky, pokiaľ je ľahko dostupná, alebo prostredníctvom prístupného viacpólového prepínača nainštalovaného pred zásuvkou podľa predpisov pre domovú elektroinštaláciu a spotrebič musí byť uzemnený v súlade s národnými bezpečnostnými normami pre elektrotechniku.

⚠ Nepoužívajte predlžovacie káble, viacnásobné zásuvky ani adaptéry. Po inštalácii spotrebiča nesmú byť jeho elektrické časti prístupné používateľom. Nepoužívajte spotrebič, keď ste mokří alebo naboso.

Spotrebič neuvádzajte do činnosti, ak je poškodený napájací kábel alebo zásuvka, ak nepracuje správne, ak je poškodený alebo ak spadol.

⚠ Ak je poškodený napájací elektrický kábel, musí ho vymeniť výrobca, jeho autorizovaný servis alebo podobne kvalifikovaná osoba za totožný, aby sa predišlo nebezpečenstvu zásahu elektrickým prúdom.

⚠ UPOZORNENIE: Na zadnú stranu spotrebiča neumiestňujte prenosné viacnásobné zásuvky alebo prenosné zdroje napájania.

ČISTENIE A ÚDRŽBA

UPOZORNENIE:

Pred vykonaním údržby vždy dbajte na to, aby bol spotrebič vypnutý a odpojený od elektrickej siete. Aby ste sa vyhli riziku úrazu, používajte ochranné rukavice (riziko tržnej rany) a bezpečnostnú obuv (riziko pomliaždenia); nezabudnite vykonávať manipuláciu dvoma osobami (zníženie zaťaženia); nikdy nepoužívajte parné čistiace zariadenie (nebezpečenstvo zásahu elektrickým prúdom).

Neodborné opravy nepovolené výrobcom môžu mať za následok ohrozenie zdravia a bezpečnosti, za ktoré výrobca nemôže niešť zodpovednosť. Na chyby alebo poškodenia spôsobené neodbornými opravami alebo údržbou sa nevzťahuje záruka, ktorej podmienky sú uvedené v dokumente dodanom so zariadením.

 Nepoužívajte abrazívne alebo drsné čistiace prostriedky, ako sú spreje na okná, čistiace prostriedky obsahujúce žieraviny, horľavé kvapaliny, čistiace vosky, koncentrované čistiace prostriedky, bielidlá ani čistiace prostriedky obsahujúce ropné produkty na plastové časti, interiér a tesnenia dvierok. Nepoužívajte papierové utierky, drsné čistiace hubky ani nijaké drsné nástroje na čistenie.

LIKVIDÁCIA OBALOVÝCH MATERIÁLOV

Všetky obalové materiály sa môžu na 100 % recyklovať a sú označené symbolom recyklácie . Rôzne časti obalu likvidujte zodpovedne, v úplnom súlade s platnými predpismi miestnych orgánov, ktorými sa riadi likvidácia odpadov.

LIKVIDÁCIA DOMÁCIH SPOTREBIČOV

Tento spotrebič je vyrobený z recyklovateľných a znovu použiteľných materiálov.

likvidujte ho v súlade s miestnymi predpismi o likvidácii odpadov.

Podrobnejšie informácie o zaobchádzaní, obnove a recyklácii domácich spotrebičov dostanete na miestnom úrade, v zberných surovinách alebo v obchode, kde ste spotrebič kúpili. Tento spotrebič je označený v súlade so smernicou Európskeho parlamentu a Rady 2012/19/EÚ o odpade z elektrických a elektronických zariadení (OEEZ) a s predpismi o odpade z elektrických a elektronických zariadení z r. 2013 (v platnom znení).

zabezpečením správnej likvidácie výrobku pomôžete predchádzať potenciálnym negatívnym dopadom na životné prostredie a ľudské zdravie.

Symbol  na výrobku alebo príslušnej dokumentácii udáva, že tento výrobok sa nesmie likvidovať spoločne s domácim odpadom, ale je nutné ho odovzdať do príslušného zberného strediska na recykláciu elektrických a elektronických zariadení.

RADY NA ÚSPORU ELEKTRICKEJ ENERGIE

Spotrebič namontujte do suchej a dobre vetranej miestnosti v dostatočnej vzdialenosti od tepelných zdrojov (napr. radiátor, sporák a pod.) a na miesto, ktoré nie je vystavené priamemu slnečnému svetlu. V prípade potreby použite izolačnú dosku.

Dodržiavajte inštalačné pokyny, aby ste zaistili náležité vetranie.

Nedostatočné vetranie za výrobkom zvyšuje spotrebu energie a znižuje účinnosť chladenia.

Časté otváranie dverí môže spôsobiť zvýšenú spotrebu energie.

Vnútorňá teplota spotrebiča a spotreba energie môžu byť ovplyvnené aj okolitou teplotou a miestom, kde sa spotrebič nachádza. Teplotu treba nastaviť vzhľadom na tieto faktory. Otváranie dverí obmedzte na minimum.

Nemusíte si robiť starosti kvôli zvukom vychádzajúcim z kompresora, sú to normálne prevádzkové zvuky.

Tento výrobok obsahuje svetelný zdroj s triedou energetickej účinnosti F.



RÔZNE FUNKCIE A MOŽNOSTI

Informácie o chladiacej technológii novej generácie

Chladničky s chladiacou technológiou novej generácie majú iný funkčný systém ako chladničky so statickým chladením. V ostatných chladničkách môže dochádzať k tvorbe ľadu v mraziacej priehradke v dôsledku otvárania dverí a vlhkosti z potravín. Také chladničky treba pravidelne odmrazovať; chladničku treba pravidelne vypínať, mrazené jedlo preložiť do vhodnej nádoby a odstrániť ľad, ktorý sa vytvoril v priehradke mrazničky.

V chladničkách s chladiacou technológiou novej generácie sa pomocou ventilátora do chladničky a mrazničky rovnomerne vháňa suchý studený vzduch. Studený vzduch rovnomerne ochladzuje potraviny a zabráňuje tak vlhkosti a tvorbe ľadu.

V priehradke chladničky sa vzduch vháňaný ventilátorom nachádzajúcim sa v hornej časti priehradky chladničky ochladzuje tým, že prechádza cez medzeru za vzduchovým potrubím. Zároveň sa vzduch vyfukuje cez otvory vo vzduchovom potrubí, čím sa chladný vzduch rovnomerne rozptyľuje v priehradke chladničky.

Pretože medzi priehradkami chladničky a mrazničky neprechádza vzduch, nedôjde k zmiešavaniu pachov.

Preto vám vaša chladnička s chladiacou technológiou novej generácie uľahčuje používanie a zároveň vám poskytuje obrovský objem a esteticky vzhľad.

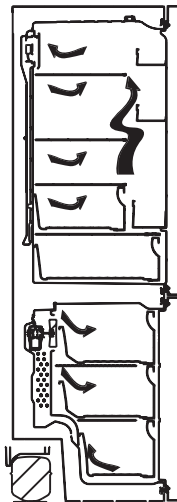

Displej a ovládací panel

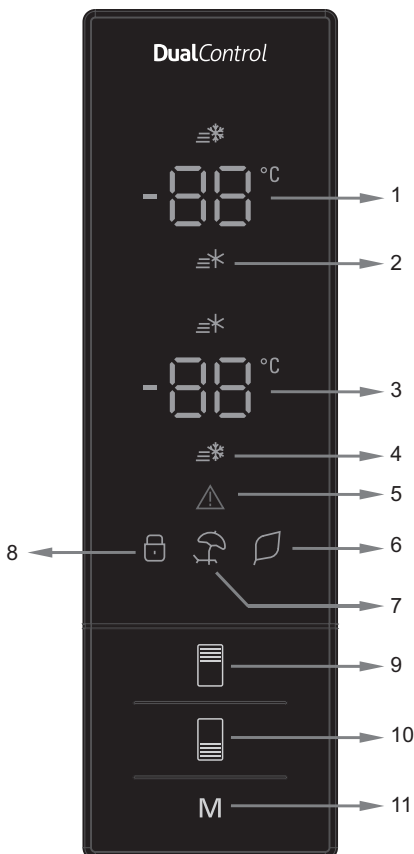

Používanie ovládacieho panelu

1. Zobrazenie nastavenej hodnoty chladničky.
2. Ukazovateľ super chladenia.
3. Zobrazenie nastavenej hodnoty mrazničky.
4. Ukazovateľ super mrazenia.
5. Symbol alarmu.
6. Symbol úsporného režimu.
7. Symbol dovolenkového režimu.
8. Symbol detskej poistky.
9. Umožňuje úpravu nastavenej hodnoty chladničky a podľa želania aktiváciu režimu super chladenia. Chladničku možno nastaviť na 8, 6, 5, 4, 2 °C, super chladenie.
10. Umožňuje úpravu nastavenej hodnoty mrazničky a podľa želania aktiváciu režimu super mrazenia. Mrazničku možno nastaviť na -16, -18, -20, -22, -24 °C, super mrazenie.
11. Umožňuje podľa želania aktivovať režimy (úsporný, dovolenkový...).

Ovládanie chladni ky

Režim super mrazenie

Ako sa používa?

- Tlačíte tlačidlo nastavenia mrazničky, až sa na displeji zobrazí symbol super mrazenia. Bzučiak dva razy pípne. Režim je nastavený.

Po as tohto režimu:

- Možno upraviť teplotu chladničky a režim super chladenie. V tomto prípade pokračuje režim super mrazenie.
- Úsporný a dovolenkový režim nemožno zvoliť.
- Režim super mrazenia možno zrušiť zvolením tej istej činnosti.

Poznámka: Režim super mrazenie sa automaticky zruší po 24 hodinách alebo ak je teplota snímača mrazničky nižšia ako -25 °C

Režim super chladenie

Ako sa používa?

- Tlačíte tlačidlo nastavenia chladničky, až sa na displeji zobrazí symbol super chladenia. Bzučiak dva razy pípne. Režim je nastavený.

Po as tohto režimu:

- Možno upraviť teplotu mrazničky a režim super mrazenie. V tomto prípade pokračuje režim super chladenie.
- Úsporný a dovolenkový režim nemožno zvoliť.
- Režim super chladenie možno zrušiť zvolením tej istej činnosti.

Úsporný režim

Ako sa používa?

- Tlačíte tlačidlo režimov, kým sa nezjaví symbol Eco.
- Ak sa 1 sekundu nestlačí nijaké tlačidlo, režim je nastavený. Symbol Eco 3 razy zabliká. Keď je režim nastavený, bzučiak dva razy pípne.
- Na segmentoch teploty mrazničky a chladničky sa zobrazí „E“.
- Symbol „Economy“ a „E“ budú svietiť až do konca režimu.

Po as tohto režimu:

- Mrazničku možno regulovať. Po zrušení úsporného režimu zvolené hodnoty nastavenia zostanú.
- Chladničku možno regulovať. Po zrušení úsporného režimu zvolené hodnoty nastavenia zostanú.
- Možno zvoliť režimy super chladenie a super mrazenie. Úsporný režim sa automaticky zruší a aktivuje sa zvolený režim.
- Dovolenkový režim možno zvoliť po zrušení úsporného režimu. Potom sa aktivuje zvolený režim.
- Zrušíte ho stlačením tlačidla režimu.

Dovolenkový režim

Ako sa používa?

- Tlačíte tlačidlo režimov, kým sa nezjaví symbol dovolenky.
- Ak sa 1 sekundu nestlačí nijaké tlačidlo, režim je nastavený. Symbol dovolenky 3 razy zabliká. Keď je režim nastavený, bzučiak dva razy pípne.
- Na segmente teploty chladničky sa zobrazí „--“.
- Symbol dovolenky a „--“ budú svietiť až do konca režimu.

Po as tohto režimu:

- Mrazničku možno regulovať. Po zrušení dovolenkového režimu zvolené hodnoty nastavenia zostanú.
- Chladničku možno regulovať. Po zrušení dovolenkového režimu zvolené hodnoty nastavenia zostanú.
- Možno zvoliť režimy super chladenie a super mrazenie. Prázdninový režim sa automaticky zruší a aktivuje sa zvolený režim.
- Úsporný režim možno zvoliť po zrušení dovolenkového režimu. Potom sa aktivuje zvolený režim.
- Zrušíte ho stlačením tlačidla režimu.



Režim chladenia nápojov

Ako sa používa?

- Tento režim sa používa na chladenie nápojov za nastaviteľný čas.

Po as tohto režimu:

- Tlačidlo mrazničky držte stlačené 5 sekúnd.
- Na displeji nastavenej hodnoty mrazničky sa spustí špeciálna animácia a na displeji nastavenej hodnoty chladničky bude blikať 05.
- Stlačením tlačidla chladničky upravíte čas (05 – 10 – 15 – 20 – 25 – 30 minút).
- Po zvolení času číslice na displeji 3 razy zablikajú a ozvú sa dve pípnutia.
- Ak do 2 sekúnd nestlačíte žiadne tlačidlo, čas bude nastavený.
- Minúta po minúte sa začne odpočítavanie nastaveného času.
- Na displeji bude blikať zostávajúci čas.
- Tento režim zrušíte stlačením tlačidla nastavenia mrazničky na 5 sekúnd.



Funkcia detskej poistky

Ako sa používa?

- Aby ste zabránili deťom hrať sa s tlačidlami a zmeniť vaše nastavenie, na spotrebiči je k dispozícii detská poistka.

Aktivácia detskej poistky

- Stlačte naraz tlačidlo mrazničky a tlačidlo chladničky na 5 sekúnd.

Po as tohto režimu:

- Stlačte naraz tlačidlo mrazničky a tlačidlo chladničky na 5 sekúnd.

Poznámka: Detská poistka sa deaktivuje pri výpadku elektriny alebo pri odpojení chladničky od siete.



Režim šetri a displeja

Ako ho používa ?

- Tento režim sa aktivuje, keď tlačidlo režimu stlačíte na 5 sekúnd.
- Ak do 5 sekúnd nestlačíte žiadne tlačidlo, keď je režim aktívny, svetielka na ovládacom paneli zhasnú.
- Po stlačení ktoréhokoľvek tlačidla na ovládacom paneli, keď sú svetlá zhasnuté, sa na displeji zobrazí aktuálne nastavenie, ktoré potom môžete upravovať, ak chcete. Ak v priebehu 5 sekúnd nezrušíte režim šetrenia displeja ani nestlačíte nijaké tlačidlo, ovládací panel znova zhasne.
- Režim šetrenia displeja zrušíte opätovným stlačením tlačidla režimu na 5 sekúnd.
- Keď je aktívny režim šetrenia displeja, môžete aktivovať aj detskú poistku.



Nastavenia teploty chladničky

- Počiatočná hodnota teploty pre ukazovateľ nastavenia chladničky je +4 °C.
- Jedenkrát stlačte tlačidlo chladničky.
- Keď prvý raz stlačíte toto tlačidlo, na ukazovateli nastavenia chladničky sa zobrazí posledná hodnota.
- Po každom stlačení tohto tlačidla sa nastaví nižšia teplota. (+8 °C, +6 °C, +5 °C, +4 °C, +2 °C, super chladenie)
- Keď budete stláčať tlačidlo nastavenia chladničky, až kým sa nezobrazí symbol super chladenia, a ak do 1 sekundy nestlačíte nijaké tlačidlo, bude blikať super chladenie.
- Ak budete stláčať ďalej, znovu sa začne od +8 °C.
- Hodnota teploty zvolená pred aktiváciou dovolenkového režimu, režimu super mrazenia, režimu super chladenia alebo úsporného režimu zostane rovnaká po skončení alebo zrušení režimu. Spotrebič bude ďalej pracovať s touto teplotnou hodnotou.



Nastavenia teploty mrazni ky

- Po otvorení chladničky nastavená hodnota teploty pre ukazovateľ nastavenia mrazničky je -18 °C.
- Jedenkrát stlačíte tlačidlo nastavenia mrazničky.
- Keď prvý raz stlačíte toto tlačidlo, na displeji bude blikať posledná nastavená hodnota.
- Po každom stlačení tohto tlačidla sa nastaví nižšia teplota (-16 °C, -18 °C, -20 °C, -22 °C, -24 °C, super mrazenie).
- Keď budete stláčať tlačidlo nastavenia mrazničky, až kým sa nezobrazí symbol super mrazenia, a ak do 1 sekundy nestlačíte nijaké tlačidlo, bude blikať super mrazenie.
- Ak budete stláčať ďalej, znovu sa začne od -16 °C.
- Hodnota teploty zvolená pred aktiváciou dovolenkového režimu, režimu super mrazenia, režimu super chladenia alebo úsporného režimu zostane rovnaká po skončení alebo zrušení režimu. Spotrebič bude ďalej pracovať s touto teplotnou hodnotou.



Upozornenia pre regulovanie teploty

- Teplota by sa mala regulovať podľa toho, ako často sa otvárajú dvere a aké množstvo jedla je v chladničke.
- Neprechádzajte na ďalšiu úpravu, kým nedokončíte jednu.
- Aby sa vaša chladnička po pripojení k sieti úplne vychladila, mala by podľa okolitej teploty pracovať až 24 hodín bez prerušenia. V tomto prípade neotvárajte dvere chladničky príliš často a nekladajte do nej veľké množstvo potravín.
- Keď vytiahnete napájací kábel zo siete a potom ho znova zastríte, aby ste spotrebič znovu pustili, alebo po výpadku elektriny sa použije funkcia 5-minútového oneskorenia, aby sa zabránilo poškodeniu kompresora chladničky. Vaša chladnička začne normálne pracovať po 5 minútach.
- Vaša chladnička je navrhnutá tak, aby pracovala v intervaloch okolitej teploty uvedených v normách podľa klimatickej triedy uvedenej na informačnom štítku. Neodporúčame používať chladničku mimo uvedených teplotných limitov z hľadiska účinnosti chladenia.
- Tento spotrebič je určený na používanie pri okolitej teplote v rozsahu 10 °C až 43 °C.

Klimatická trieda	Okolité teplota (°C)
SN:	Od 10 do 32 °C;
ST:	Od 16 do 38 °C;
N:	Od 16 do 32 °C;
T:	Od 16 do 43 °C;

Príslušenstvo

Twist Ice (V niektorých modeloch)

- Vyberte nádobku na prípravu ľadu.
- Nalejte do nej vodu podľa príjmu.
- Vložte nádobku na prípravu ľadu na miesto.
- Keď sa vytvoria kocky ľadu, otočte páčkou, aby kocky ľadu vypadli do skrinky na ľad.

Poznámka:

- Do skrinky na ľad nenalievajte vodu, aby ste tak urobili ľad. Môže sa tým poškodiť.
 - Môže byť ťažké pohybovať výrobnikom ľadu, keď chladnička beží.
- V takom prípade by sa mala vyčistiť vybratím sklenených polic.

Nádoba na ľad (V niektorých modeloch)

- Nalejte do nádoby na ľad vodu a vložte ju do priehradky mrazničky.
- Keď voda celkom zamrzne, môžete nádobu skrútiť, ako je znázornené na obrázku, aby ste z nej uvoľnili kocky ľadu.

Chladiaca polic (V niektorých modeloch)

Uchovávanie potravín v chladiacej priehradke namiesto priehradky mrazničky alebo chladničky umožňuje zachovať sviežosť a chuť potravín dlhšie, pričom sa zachová aj prvý vzhľad.

Keď sa chladiaca nádoba zašpiní, vyberte ju a umyte vodou.

(Voda zamŕza pri 0 °C, ale potraviny obsahujúce soľ alebo cukor mrznú pri nižších teplotách) Chladiaca priehradka sa zvyčajne používa na uskladnenie surových rýb, zľahka nakladaných potravín, ryže a pod.

Potraviny, ktoré chcete zamraziť, ani nádoby na ľad nekladajte na chladiacu policu.

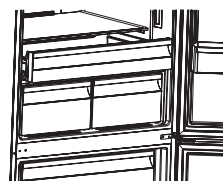
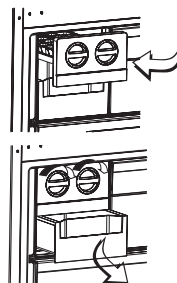

Vyberanie chladiacej police

- Potiahnite chladiacu policu k sebe vysunutím po koľajnícach.
- Potiahnite chladiacu policu nahor z koľajničky a vytiahnite ju z chladničky.

Mraziaca zásuvka

Mraziaca zásuvka umožňuje pravidelnejšie uchovávať potraviny.

Vyberanie mraziacej zásuvky:

- Vytiahnite zásuvku čo najviac.
- Potiahnite predok zásuvky nahor a von.

! Pri vkladaní zásuvky postupujte v opačnom poradí.

Poznámka: Pri vyberaní držte vždy zásuvku za rúčku.

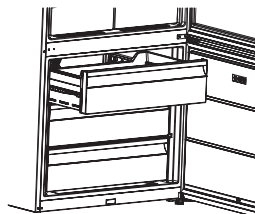

Regulácia vlhkosti

Keď je regulácia vlhkosti v zatvorenej polohe, umožňuje dlhšie skladovanie prvého ovocia a zeleniny.

Keď je zásuvka na ovocie a zeleninu úplne plná, otvorte kotúč prvého otvoru v prednej časti zásuvky. To umožňuje regulovať vzduch v zásuvke na zeleninu a ovocie a mieru vlhkosti a doba skladovania potravín v zásuvke sa predĺži.

Ak na sklenej polici zbadáte kondenzáciu, reguláciu vlhkosti treba nastaviť do otvorenej polohy.

Nastavte nádržku na dverách (V niektorých modeloch)

Nastaviteľnú nádržku na dverách možno umiestniť do piatich rôznych výšok a vytvorí tak priestory na skladovanie.

Zmena polohy nastaviteľnej nádržky na dverách:

Zdvihnite predok nádržky (1) a oboma rukami posuňte nastaviteľnú nádržku nahor alebo nadol (2) (obr. 1)

Pred uvoľnením nádržky sa presvedčte, že nádržka sa nachádza v polohách na dverách.

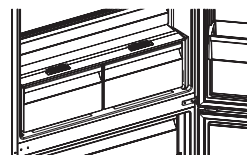

Obr. 1

Aktívny kyslík (V niektorých modeloch)

Funkcia Aktívny kyslík vypúšťa záporné ióny, ktoré neutralizujú častice nepríjemnéhoachu a prachu vo vzduchu a zlepšujú čerstvosť potravín.

Odstraňovaním týchto častíc zo vzduchu v chladničke funkcia Aktívny kyslík zlepšuje kvalitu vzduchu a odstraňuje pachy.

- Táto funkcia je voliteľná. Možno ju váš spotrebič nemá.
- Umiestnenie ionizačného zariadenia je od výrobcu k výrobcu iné.

Filter Active Fresh (V niektorých modeloch)

Technológia filtra Active Fresh pomáha odstraňovať etylénový plyn (bioprodukt, ktorý sa prirodzene uvoľňuje z čerstvých potravín) a nepríjemné pachy zo zásuvky na ovocie a zeleninu. Vďaka tomu zostanú potraviny dlhšie čerstvé.

- Filter Active Fresh treba raz do roka čistiť. Filter by mal zostať 2 hodiny v rúre pri 65 °C.
- Ak chcete filter vyčistiť, odstráňte zadný kryt skrinky filtra potiahnutím v smere šípky (A).
- Filter by sa nemal umývať vodou ani nijakým čistiacim prostriedkom.

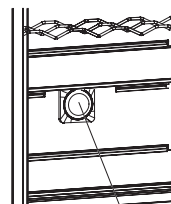

Aktívny kyslík

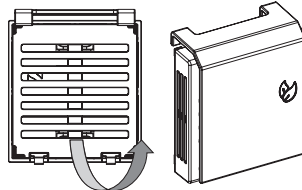

Poznámky: Poloha filtra môže byť rôzna v závislosti od konštrukcie zásuvky na ovocie a zeleninu. Pozrite si príslušné obrázky.

Na niektorých modeloch filter nemožno pripojiť tak, ako je zobrazené na obrázkoch.

V takom prípade ho jednoducho možno vložiť do zásuvky.

Filter Active Fresh

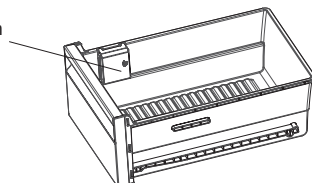

Vzhľad a opis v časti príslušenstva sa môžu líšiť v závislosti od modelu vášho spotrebiča.

Ukladanie jedla do najchladnejšej asti chladni ky



Vaše potraviny budú uskladnené lepšie, ak ich vložíte do najvhodnejšej chladiacej oblasti. Najchladnejšia je oblasť nad zásuvkou na zeleninu a ovocie.

Aby ste si boli istí, že máte v tejto oblasti nízku teplotu, polica sa musí nachádzať zároveň tohto symbolu, ako je na ilustrácii.

Ukazovate teploty (v niektorých modeloch)

Aby sme vám pomohli chladničkou lepšie nastaviť, vybavili sme ju ukazovateľom teploty v najchladnejšej oblasti.

Ďakho môžete skontrolovať, či je teplota v najchladnejšej oblasti vhodná: keď je na ukazovateli „OK“, znamená to, že je termostat nastavený správne a vnútorná teplota je správna.

Pretože „OK“ sa zobrazuje na čiernom pozadí, je to slabo viditeľné, ak je ukazovateľ teploty slabo osvetlený. Aby ste ukazovateľ videli dobre, svetlo by malo byť dostatočné.

Ak sa slovíčko „OK“ nezobrazí, znamená to, že teplota je príliš vysoká: nastavenie termostatu budete musieť upraviť a po 12 hodinách znova teplotu vizuálne skontrolovať.

POZNÁMKA: Po opakovanom otvorení (alebo dlhšom otvorení) dverí alebo po vkladaní prvých potravín do spotrebiča je normálne, že sa na ukazovateli nastavenia teploty nezobrazí „OK“. Ak sa vytvorilo veľké množstvo ľadových kryštálov (spodná stena spotrebiča) na výparníku v priestore chladničky (preplnený spotrebič, vysoká teplota v miestnosti, časté otváranie dverí), nastavte teplotu do nižšej polohy, až kým nedosiahnete, že kompresor sa znovu bude vypínať.

Horná hranica najstudenšej oblasti je vyznačená spodnou stranou nálepky (hlava šípky). Horná polica najstudenšej oblasti musí byť na tej istej úrovni ako hlava šípky. Najstudenšia oblasť je pod touto úrovňou.

Pretože tieto police sú vyberateľné, dbajte, aby boli vždy na rovnakej úrovni s limitmi zóny vyznačenými na nálepkách, aby boli teploty v tejto oblasti zaručené.

Každý typ potravín má ideálnu teplotu uchovania, a teda konkrétne miesto, ktoré treba dodržiavať.



Umiestnenie	Potraviny
Horné police	Varené potraviny, zákusky a všetky potraviny, ktoré treba rýchlo skonzumovať
Najchladnejší priestor	Mäso, hydina, divina a surové ryby. Maximálna doba uchovania: 1 až 2 dni. Čerstvé ovocie, uvarené bravčové mäso.
Zásuvka na zeleninu	Čerstvá zelenina a ovocie.
Dvere	Polievky na dverách obsahujú v dolnej časti fľašky a v horných nízkoobjemové a aktuálne používané potraviny ako jogurty, prvá smotana a pod.
	Maslo, tvrdé syry a vajčka sa ukladajú do príslušných držiakov.

ULOŽENIE POTRAVÍN V SPOTREBI I

Ovládanie chladni ky

- Pri normálnych prevádzkových podmienkach postačí nastaviť hodnotu teploty chladiacej časti chladničky na 4 °C.
- Na zníženie vlhkosti, následkom ktorej sa zvyšuje tvorba námrazy, nikdy nekladajte do chladničky tekutiny v neuzavretých nádobách. Námraza sa zvyčajne koncentruje v najchladnejších častiach výparníka a po čase bude vyžadovať častejšie odmrazovanie.
- Do chladničky nikdy nekladajte teplé jedlá. Teplé jedlo by sa malo nechať vychladnúť pri izbovej teplote a uložiť tak, aby bola v priehradke chladničky primeraná cirkulácia vzduchu.
- Nič by sa nemalo dotýkať zadnej steny, lebo tam vznikne námraza, a obaly sa môžu prilepiť k zadnej stene. Neotvárajte dvere chladničky príliš často.
- Uložte mäso a oštiepené ryby (zabalené do plastových obalov alebo fólie), ktoré použijete v priebehu 1-2 dní, do spodnej časti priehradky chladničky (t.j. nad zásuvku na ovocie a zeleninu), lebo je to najchladnejšia časť a zabezpečí najlepšie skladovacie podmienky.
- Ovocie a zeleninu môžete vložiť do zásuvky na ovocie a zeleninu bez obalu.

Ďalej nájdete niekoľko odporúčaní na umiestnenie a skladovanie potravín v chladiacom priestore.

Potraviny	Maximálna lehota skladovania	Kam umiestniť v priehradke chladničky
Zelenina a ovocie	1 týždeň	Nádoba na zeleninu
Mäso a ryby	2 – 3 dni	Zabalené do plastovej fólie alebo vrecúšok alebo v nádobe na mäso (na sklenej polici)
Čerstvý syr	3 – 4 dni	V špeciálnej poličke na dverách
Maslo a margarín	1 týždeň	V špeciálnej poličke na dverách
Mlieko a jogurt vo fľaškách	Do lehoty trvanlivosti podľa odporúčania výrobcu	V špeciálnej poličke na dverách
Vajcia	1 mesiac	V poličke na vajcia
Varené jedlá		Všetky poličky

POZNÁMKA: Zemiaky, cibuľka a cesnak by sa v chladničke nemali skladovať.

Priehradka mrazničky

- Za normálnych prevádzkových podmienok použite priehradku hlbokého mrazenia vo vašej chladničke na skladovanie mrazených potravín na dlhší čas alebo na výrobu ľadu.
- Aby ste získali maximálnu kapacitu priehradky mrazničky, používajte pre hornú a strednú časť iba sklenené police. Pre spodnú časť použite spodný košík.
- Potraviny, ktoré idete zmrazovať, neklaďte k už zmrazeným potravinám.
- Potraviny, ktoré sa majú zamraziť (mäso, mleté mäso, ryby a pod.), rozdeľte na porcie tak, aby sa spotrebovali na jeden raz.
- Mrazené jedlo, ktoré sa rozmrazilo, už znovu nezmrazujte. Môže byť zdravotne nebezpečné, pretože môže spôsobiť problémy, napr. otravu jedlom.
- Kým teplé jedlo nevychladne, nekladajte ho do mrazničky. Mohli by ste tak spôsobiť rozkladanie už zmrazeného jedla.
- Keď kupujete mrazené potraviny, presvedčte sa, či boli zmrazené za správnych podmienok a obal nie je roztrhnutý.
- Pri skladovaní mrazených potravín určite treba dodržiavať skladovacie podmienky uvedené na obale. Ak tam nie je nijaké vysvetlenie, jedlo treba čo najskôr skonsumovať.
- Ak je v obale mrazenej potraviny vlhkosť a páchne, potravina mohla byť skladovaná za nevhodných podmienok a zhnila. Takéto potraviny nekupujte!

- Trvanlivosť mrazených potravín počas skladovania sa mení v závislosti od okolitej teploty, frekvencie otvárania dverí, nastavenia termostatu, typu potravín a od času, ktorý uplynul od kúpy potravín po ich uloženie do mrazničky. Vždy sa držte pokynov na obale a nikdy neprekračujte uvedenú lehotu uskladnenia.

Poznámka: Ak chcete znovu otvoriť dvere mrazničky bezprostredne potom, ako ste ich zatvorili, nebudú sa dať ľahko otvoriť. Je to celkom normálne. Po dosiahnutí rovnovážneho stavu sa dvere budú dať znova ľahko otvoriť.

Dôležité upozornenie:

- Po roztopení by sa mrazené potraviny mali uvariť tak ako čerstvé. Ak ich po roztopení neuvaríte, NIKDY ich znova nezmrazujte.
- Chuť niektorých korenín vo varených jedlách (aníz, bazalka, žerucha, ocot, miešané koreniny, kumbier, cesnak, cibuľa, horčica, tymián, majoránka, čierne korenie a pod.) sa mení a získavajú silnejšiu chuť, keď sú uskladnené dlhšie. Preto do mrazeného jedla treba pridať malé množstvo korenín alebo ich pridajte až po roztopení jedla.
- Lehota skladovania potravín závisí od použitého oleja. Vhodné oleje sú margarín, teľací tuk, olivový olej a maslo a nevhodné oleje sú podzemnicový olej a bravčová masť.
- Potraviny v tekutej forme treba mraziť v plastových pohárkoch a ostatné potraviny v plastových fóliách alebo vrecúškach.

Mäso a ryby	Príprava	Maximálna lehota skladovania (mesiace)
Bifteky	Zabalené vo fólii	6 – 8
Jahňadina	Zabalené vo fólii	6 – 8
Pečené teľacie	Zabalené vo fólii	6 – 8
Teľacie kocky	V malých kúskoch	6 – 8
Mleté mäso	V balíčkoch bez korenia	1 – 3
Drobky (kúsky)	Po kúskoch	1 – 3
bolonská saláma	Mala by byť zabalená, napriek tomu, že je v blane	
Kurča a morka	Zabalené vo fólii	4 – 6
Hus a kačka	Zabalené vo fólii	4 – 6
Mäso z vysokej, kráľika, diviaka	V porciách po 2,5 kg alebo v plátkoch	6 – 8
Sladkovodné ryby (losos, kapor, sumec)	Po odstránení vnútorností a šupín umyte a osušte; prípadne odrežte chvost a hlavu.	2
Nemastné ryby; ostriež, kambala, morský jazyk		4
Tuňákové ryby (tuniak, makrela, ľufara, sardela)		2 – 4
Mäkkýše	Očistené a vo vreckách	4 – 6
Kaviár	V obale, hliníkovej alebo plastovej nádobe	2 – 3
Slimáky	V slanej vode, hliníkovej alebo plastovej nádobe	3

POZNÁMKA: Mrazené mäso po roztopení pripravujte ako čerstvé. Ak mäso po roztopení neuvaríte, nikdy ho znova nezmrazujte.

Zelenina a ovocie	Príprava	Maximálna lehota skladovania (mesiace)
Fazuľové struky a fazuľa	Umyte, nakrájajte na malé kúsky a uvarte vo vode	10 – 13
Fazuľka	Vylúpte, umyte a uvarte vo vode	12
Kapusta	Očistenú uvarte vo vode	6 – 8
Mrkva	Očistite, nakrájajte na kúsky a uvarte vo vode	12
Paprika	Odrežte stopku, rozrežte na dva kusy, vyberte jadrovník a uvarte vo vode	8 – 10
Špenát	Umyte a uvarte vo vode	6 – 9
Karfiol	Odstráňte listy, rozoberte na kúsky a chvíľu nechajte vo vode s citrónovou šťavou	10 – 12
Baklažán	Po umytí nakrájajte na 2-centimetrové kúsky	10 – 12
Kukurica	Očistite a zabaňte ako klások alebo zrno	12
Jablá a hrušky	Ošúpte a nakrájajte	8 – 10
Marhule a broskyne	Rozrežte napoly a vyberte kôstku	4 – 6
Jahody a Ľernice	Umyte	8 – 12
Varené ovocie	Pridajte do nádoby 10 % cukru	12
Mäkkýše	Očistené a vo vreckách	4 – 6
Slivky, Ľerešne, kŕukva	Umyte a odstráňte stopky	12

Mlie ne výrobky	Príprava	Maximálna lehota skladovania (mesiace)	Podmienky na uskladnenie
Mlieko v ŕkatuli (homogenizované)	Vo vlastnej ŕkatuli	2 – 3	Čisté mlieko – vo vlastnej ŕkatuli
Syry – okrem bieleho syra	Nakrájaný na plátky	6 – 8	Na krátky čas možno použiť pôvodné balenie. Na dlhšie by mal byť zabalený vo fólii.
Maslo, margarín	Vo svojom obale	6	

	Maximálna lehota skladovania (mesiace)	as roztopenia pri izbovej teplote (hodiny)	as roztopenia v rúre (minúty)
Chlieb	4 – 6	2 – 3	4 – 5 (220 – 225 °C)
Sušienky	3 – 6	1 – 1,5	5 – 8 (190 – 200 °C)
Koláče	1 – 3	2 – 3	5 – 10 (200 – 225 °C)
Koláč	1 – 1,5	3 – 4	5 – 8 (190 – 200 °C)
Lístkové cesto	2 – 3	1 – 1,5	5 – 8 (190 – 200 °C)
Pizza	2 – 3	2 – 4	15 – 20 (200 °C)

ISTENIE A ÚDRŽBA

- Prv než začnete čistiť chladničku, odpojte ju od siete.
- Neumývajte chladničku tak, že do nej lejete vodu.
- Utrite zvnútra a zvonka mäkkou handričkou alebo špongiou namočenou v teplej mydlovej vode.
- Vyberte jednotlivé časti a očistite mydlovou vodou. Neumývajte v umývačke riadu.
- Nikdy nepoužívajte na čistenie horľavé, výbušné alebo korozívne materiály ako riedidlá, plyny alebo kyseliny. Nižšie sú uvedené niektoré odporúčania na uskladnenie potravín v chladiacej priehradke.

Dbajte, aby po čistení chladnička bola odpojená od siete.

Výmena LED osvetlenia

Ak má vaša chladnička LED osvetlenie, obráťte sa na zákaznícku podporu, pretože ho môže vymeniť iba oprávnený pracovník.

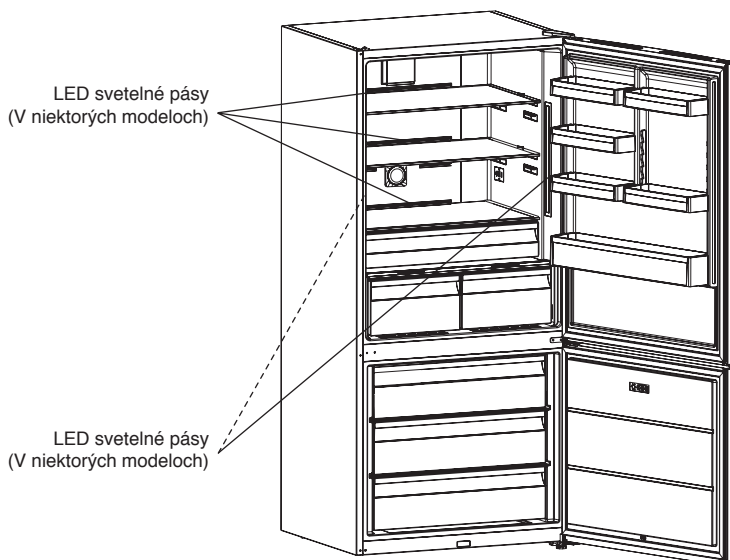

Poznámka: Počet a umiestnenie LED svetelných pásov môže byť rôzny v závislosti od modelu.

PREPRAVA A ZMENA MIESTA INŠTALÁCIE

- Originálny obal a polystyrén si môžete nechať pre prípad ďalšej prepravy (volíte).
- Chladničku by ste mali nahrubo obaliť a uviazať pásmi alebo silnými povrazmi a postupovať podľa pokynov na prepravu na obale pre prípad opakovanej prepravy.
- Pri premiestňovaní alebo preprave vyberte pohyblivé časti (police, príslušenstvo, zásuvky na zeleninu a pod.) alebo ich pripevnite v chladničke proti nárazom pomocou pásov.

Chladničku prenášajte vždy vo vzpriamenej polohe.

Premiestnenie dverí

- Smer otvárania dverí chladničky nemožno meniť, ak sú rukoväte dverí chladničky inštalované na prednom povrchu dverí.
- Smer otvárania dverí možno meniť na modeloch bez rukovätí.
- Ak smer otvárania dverí chladničky možno meniť, mali by ste sa obrátiť na najbližší autorizovaný servis, aby vám zmenili smer otvárania dverí.

PREDTÝM AKO ZAVOLÁTE POPREDAJNÝ SERVIS

Skontrolujte upozornenia

Vaša chladnička vás upozorní, ak je teplota chladničky a mrazničky nesprávna alebo ak sa na spotrebiči vyskytne problém. Varovné kódy sa zobrazujú na ukazovateľoch mrazničky a chladničky.

TYP CHYBY	VÝZNAM	PRE O	O ROBI
SR	„Varovanie o poruche“	Pokazil sa niektorý diel (diely) alebo došlo k poruche v chladiacom procese	Čo najskôr zavolajte servis.
SR – Nastavená hodnota na displeji nastavenej hodnoty mrazničky bliká	Zvýšila sa teplota v mraziacom priestore	Toto upozornenie sa môže zobrazovať predovšetkým po dlhodobom prerušení elektrického napájania	1. Rozmrazené potraviny opäť nezmrazujte a čo najskôr ich spotrebujte. 2. Nastavte teplotu v mraziacom priestore na nižšie hodnoty alebo aktivujte super zmrazovanie, kým sa v mrazničke nedosiahne správna teplota. 3. Nevkladajte prvé potraviny, kým sa problém neodstráni.
SR – Nastavená hodnota na displeji nastavenej hodnoty chladničky bliká	Zvýšila sa teplota v chladiacom priestore	Ideálna teplota v chladiacom priestore je +4 °C. Ak vidíte toto varovanie, hrozí, že potraviny sa pokazia.	1. Nastavte teplotu v chladiacom priestore na nižšie hodnoty alebo aktivujte super chladenie, kým sa v chladničke nedosiahne správna teplota. 2. Neotvárajte často dvere, kým sa problém neodstráni.
SR – Nastavená hodnota na displeji nastavenej hodnoty mrazničky a chladničky bliká	Upozornenie na zvýšenie teploty v spotrebiči	Ide o kombináciu zvýšenej teploty v oboch priestoroch.	Táto porucha sa zobrazuje pri prvom zapnutí spotrebiča. Indikácia zmizne po dosiahnutí správnej teploty v oboch priestoroch
SR – Nastavená hodnota na displeji nastavenej hodnoty chladničky bliká	Príliš nízka teplota v chladiacom priestore	Potraviny kvôli nízkej teplote začínajú mrznúť	1. Skontrolujte, či nie je zapnutý režim super chladenie 2. Zvýšte hodnoty teploty pre chladiaci priestor
„---“	Varovanie o znížení napätia	Keď napájacie napätie klesne pod 170 V, spotrebič sa prepne do pohotovostného režimu.	Nepredstavuje to poruchu. Predchádza sa tým poškodeniu kompresora. Toto varovanie zmizne po obnovení napätia na požadovanú úroveň

Ak chladni ka nepracuje:

- Je výpadok prúdu?
- Je zástrčka dobre zasunutá do elektrickej zásuvky?
- Nie je vypálená poistka zásuvky, do ktorej je zastrčený kábel chladničky, alebo hlavná poistka?
- Nie je chyba v zásuvke? Aby ste to skontrolovali, zastrčte chladničku do zásuvky, ktorá určite funguje.

Chladni ka nedostato ne chladí:

- Je nastavenie teploty správne?
- Neotvárajú sa dvere chladničky príliš často alebo nezostávajú otvorené prídlho?
- Sú dvere chladničky riadne zatvorené?
- Nevložili ste do chladničky nádobu alebo potravinu, ktorá sa dotýka zadnej steny a zabraňuje tak cirkulácii vzduchu?
- Nie je chladnička nadmerne plná?
- Je dostatočná vzdialenosť medzi chladničkou a zadnou a bočnými stenami?
- Je okolitá teplota v rozmedzí hodnôt uvedených v návode na obsluhu?

Ak sú potraviny v chladiacom priestore príliš vychladené

- Je nastavenie teploty správne?
- Vložili ste nedávno do mraziaceho priestoru veľa potravín? Ak áno, chladnička môže potraviny v chladiacom priestore nadmerne chladiť, pretože pobeží dlhšie, aby tieto potraviny vychladila.

Ak chladni ka pracuje príliš hlu ne:

Aby sa uchovala nastavená úroveň chladenia, kompresor sa môže priebežne zapínať. Vtedy je hluk z chladničky normálny a je to dôsledok jej fungovania. Po dosiahnutí požadovanej úrovne chladenia sa hluk automaticky zníži. Ak hluk pretrváva:

- Je váš spotrebič stabilný? Sú nožičky nastavené?
- Nie je niečo za chladničkou?
- Nevibrujú police alebo nádoby? V takom prípade police alebo riady preložte.
- Vibrujú veci uložené na policiach v chladničke?

Normálne zvuky:

Pukotanie (pukanie adu):

- Počas automatického odmrzovania.
- Keď sa spotrebič ochladzuje alebo zohrieva (v dôsledku rozťahovania materiálu spotrebiča).

Krátke pukanie: Ozýva sa, keď termostat zapína/vypína kompresor.

Hluk kompresora (Normálny zvuk motora): Tento zvuk znamená, že kompresor pracuje normálne. Pri zapnutí môže kompresor byť na krátko hlučnejší.

Bublanie a šp ahotanie: Tento zvuk spôsobuje prúdiace chladivo v rúrkach systému.

Zvuk prúdiacej vody: Normálny zvuk vody prúdiacej do odparovacej nádoby počas odmrzovania. Tento zvuk možno počuť počas odmrzovania.

Fúkание vzduchu (Normálny zvuk ventilátora): Tento zvuk počuť v chladničke s funkciou No-Frost počas normálnej prevádzky systému v dôsledku cirkulácie vzduchu.

Ak sa v chladni ke tvorí vlhkos :

- Sú všetky potraviny riadne zabalené? Utreli ste nádoby pred vložením do chladničky?
- Neotvárajú sa dvere príliš často? Pri otváraní dverí sa do chladničky dostáva vlhkosť z miestnosti. Vlhkosť sa tvorí rýchlejšie, keď otvárate dvere častejšie, najmä ak je vlhkosť v miestnosti vysoká.

Ak sa dvere nezatvárajú a neotvárajú správne:

- Nebránia balíčky s potravinami zatvoreniu dverí?
- Sú priehradky na dverách, police a zásuvky vložené správne?
- Nie je tesnenie na dverách potrhane alebo puknuté?
- Stojí chladnička na rovnom podklade?

Ak sú okraje skrinky, ktorých sa dotýkajú pánty dverí, teplé:

Najmä v lete (horúce počasie) sa môžu počas činnosti kompresora zahrievať povrchy, ktorý sa dotýkajú pánty dverí, je to normálne.

UPOZORNENIA:

- Funkcia ochrany kompresora sa aktivuje po náhlym výpadku prúdu alebo po odpojení spotrebiča zo siete, pretože plyn v chladiacom systéme ešte nie je stabilizovaný. Nemusíte sa obávať – chladnička sa spustí po 5 minútach.
- Ak chladničku dlhšie nebudete používať (napr. počas letných prázdnin), odpojte ju od siete. Chladničku vyčistite podľa Časti 4 a nechajte dvere otvorené, aby v nej nevznikala vlhkosť a zápach.
- Ak problém pretrváva aj po postupe podľa pokynov uvedených vyššie, poraďte sa s najbližším autorizovaným servisom.
- Spotrebič, ktorý ste si kúpili, je určený na použitie v domácnosti a možno ho používať iba v domácnosti a na uvedené účely. Nehodí sa na komerčné alebo bežné používanie. Ak spotrebíte používať spotrebič spôsobom, ktorý nie je v súlade s týmito funkciami, zdôrazňujeme, že výrobca ani predajca nenesú zodpovednosť za nijaké opravy ani poruchy v záručnej lehote.

Tipy, ako ušetriť energiu

1. Nainštalujte spotrebič v chladnej, dobre vetranej miestnosti, ale nie na priamom slnečnom svetle, ani blízko zdrojov tepla (radiátor, sporák, atď.). Ak ho nainštalujete vedľa zdrojov tepla, použite izolačnú dosku.
2. Pred vložením teplého jedla a nápojov do chladiaceho alebo mraziaceho priestoru ich nechajte vychladnúť.
3. Pri roztápaní vložte mrazené potraviny do chladničky. Nízka teplota mrazených potravín pri roztápaní pomôže vychladiť priestor chladničky a zníži sa spotreba energie.
4. Do spotrebiča vkladajte tekutiny v uzavretých nádobách. Inak sa vnútri spotrebiča zvýši vlhkosť a čas vychladenia je dlhší. Uzatvorenie nápojov a tekutín zároveň pomôže uchovať ich vôňu a chuť.
5. Pri vkladaní potravín a nápojov do spotrebiča otvorte a zatvorte dvere čo najrýchlejšie, aby sa v spotrebiči udržala stabilná teplota.
6. Priehradky v spotrebiči s rôznymi teplotnými požiadavkami nechajte zatvorené (zásuvka na zeleninu a ovocie, chladiaca zásuvka a pod.).
7. Dbajte, aby bolo tesnenie dverí čisté a elastické. Ak je tesnenie zodraté alebo poškodené, vymeňte ho.

ASTI SPOTREBI A A PRIEHRADKY

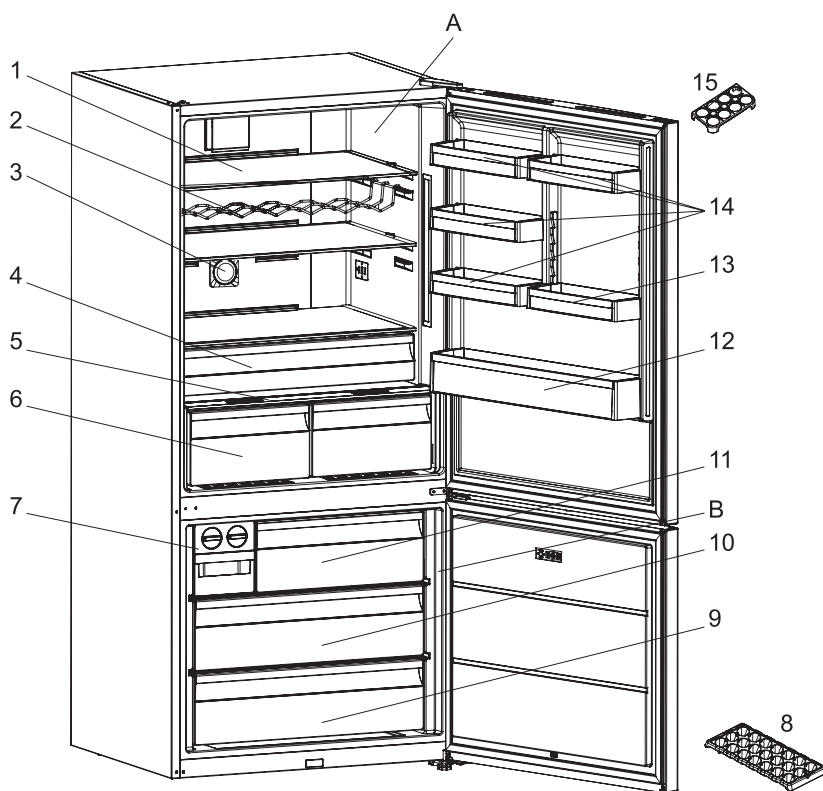

Toto je iba orientačné zobrazenie častí spotrebiča.
V závislosti od modelu sa môžu časti líšiť.

A. PRIEHRADKA CHLADNIČKY

B. PRIEHRADKA MRAZNIČKY

- | | |
|--|--|
| 1. Police priehradky chladničky | 9. Spodný kôš mrazničky |
| 2. Polica na fľaše/ Stojan na víno* | 10. Stredný kôš mrazničky |
| 3. Ionizátor * | 11. Vrchný kôš mrazničky |
| 4. Chladiaca polica* | 12. Priehradka na fľaše |
| 5. Kryt zásuvky na ovocie a zeleninu | 13. Nastaviteľná polička vo dverách* /
Polička vo dverách |
| 6. Zásuvky na skladovanie ovocia a zeleniny* | 14. Poličky vo dverách chladiacej priehradky |
| 7. Výrobník ľadu * | 15. 1 nádoba na vajíčka |
| 8. Nádoba na ľad* | |

* V niektorých modeloch

GÜVENLİK TALIMATLARI

OKUNMASI VE UYULMASI ÖNEMLİ BİLGİLER

Cihazı kullanmadan önce, bu güvenlik talimatlarını okuyun. İleride başvurmak üzere elinizin altında bulundurun.

Bu talimatlar ve cihazın kendisi, her zaman uyulması gereken önemli güvenlik uyarıları içermektedir. Üretici, bu güvenlik talimatlarına uyulmaması, cihazın uygunsuz kullanımı ve kontrollerin yanlış ayarlanması ile ilgili her türlü sorumluluğu reddeder.

⚠ Çok küçük çocuklar (0-3 yaş) cihazdan uzak tutulmalıdır. Küçük çocuklar (3-8 yaş) sürekli gözetim altında bulunmadıkları sürece cihazdan uzak tutulmalıdır. 8 yaşında ve daha büyük çocuklar ile fiziksel, duyuşsal veya zihinsel özellikleri kısıtlı veya tecrübe ve bilgi bakımından yetersiz kişiler, bu cihazı ancak gözetim sağlanması veya cihazın güvenli şekilde kullanımına ilişkin talimat almaları ve tehlike arz eden mevcut durumları anlaşılması durumunda kullanılabilir. Çocuklar cihazla oynamamalıdır. Temizlik ve kullanıcı bakımı gözetim altında olmayan çocuklar tarafından yapılmamalıdır.

3 ila 8 yaş arasındaki çocukların, soğutma cihazlarını doldurmasına ve boşaltmasına izin verilir.

İZİN VERİLEN KULLANIM

⚠ DİKKAT: Bu cihaz, zaman ayarı gibi harici bir anahtarlama cihazı veya ayrı bir uzaktan kumanda sistemi yardımıyla çalıştırılmak üzere tasarlanmamıştır.

⚠ Cihazınız evde ve buna benzer alanlarda kullanılmak üzere tasarlanmıştır: dükkan, işyeri ve diğer iş ortamlarında personel mutfağı alanları; çiftlik evleri; müşteriler tarafından otel, motel, pansiyon ve diğer konut ortamları.

⚠ Bu cihaz profesyonel kullanıma yönelik değildir. Cihazı dış ortamda kullanmayın.

⚠ Bu cihaz yalnızca şarap depolama amacıyla kullanılmak üzere tasarlanmıştır. Şişeleri daima ambalajından çıkarılmış şekilde ve kasa ya da kutu içerisinde olmadan depolayın. Kapasite "Şarap şişelerinin Depolanması" bölümünde belirtilmiştir.

⚠ Cihazın içinde kullanılan ampul ev aletlerinde kullanılmak üzere tasarlanmıştır ve evin içindeki genel oda aydınlatmasında kullanılmaya uygun değildir (EC Düzenlemesi 244/2009).

⚠ Cihaz veri plakası üzerinde verilen iklim sınıfına göre, sıcaklığın aşağıdaki aralıklarda olduğu yerlerde çalışmak için tasarlanmıştır.

Cihaz belirtilen aralığın dışındaki bir sıcaklıkta uzun süre bırakılırsa, düzgün bir şekilde çalışmayabilir. İklim sınıfı ortam sıcaklıkları:

SN: 10 ila 32 °C;

N: 16 ila 32 °C

ST: 16 ila 38 °C;

T: 16 ila 43 °C;



Bu cihaz CFC içermez. Soğutucu devresi R600a (HC) içerir.

İzobütan (R600a) cihazlar: izobütan çevreye etkisi olmayan doğal bir gazdır, ancak yanıcıdır.

Bu nedenle, özellikle soğutucu devresini boşaltırken, soğutucu devresi borularının hasarlı olmadığından emin olun.

⚠ UYARI: Cihazın soğutucu devresi borularına zarar vermeyin.

⚠ UYARI: Cihaz muhafazasında bulunan veya yerleşik yapıdaki havalandırma açıklıklarını engellemeyin.

⚠ UYARI: Buz çözme sürecini hızlandırmak için Üretici tarafından önerilenlerin dışında herhangi bir mekanik, elektrikli veya kimyasal yöntem kullanmayın.

⚠ UYARI: Üretici tarafından açıkça onay izin verilen tipte değilse, cihaz bölmelerinin içinde elektrikli cihazlar kullanmayın veya cihaz içine yerleştirmeyin.

⚠ Cihazın içinde veya yakınında aerosol kutuları gibi patlayıcı maddeler depolamayın ve benzin veya diğer yanıcı malzemeler kullanmayın veya buralara bu maddeleri yerleştirmeyin.

⚠ Hasarlı contalar mümkün olan en kısa zamanda değiştirilmelidir.

⚠ Şarap kavı yalnızca şarap şişelerinin depolanması için

kullanılmalıdır, içerisine hiçbir türde yiyecek koymayın.



Pentafluorobütan yalıtım köpüğünde üfleme maddesi olarak kullanılmıştır ve bu yanıcı bir gazdır.

MONTAJ

⚠ Cihaz, iki veya daha fazla kişi ile kaldırılmalı ve monte edilmelidir - yaralanma riski. Paketi açmak ve kurulumu gerçekleştirmek için koruyucu eldivenler kullanın - kesilme riski.

⚠ Su beslemesi (varsa) ve elektrik bağlantıları dahil montaj ve onarım işlemleri nitelikli bir teknisyen tarafından gerçekleştirilmelidir. Kullanıcı kılavuzunda özellikle belirtilmedikçe, cihazın hiçbir parçasını tamir etmeyin veya değiştirmeyin. Çocukları montaj yapıldığı alandan uzak tutun. Cihazın ambalajını açtıktan sonra, cihazın nakliye sırasında hasar görmemiş olduğundan emin olun. Sorunla karşılaşmanız halinde, satıcınız veya size en yakın Satış sonrası Servisle temasa geçin. Montaj tamamlandığında, ambalaj atıkları (plastik, yapay köpük parçalar vs.) çocukların ulaşamayacağı yerlerde depolanmalıdır - boğulma riski. Herhangi bir montaj işleminden önce, cihazın fişi elektrik prizinden çekilmelidir - elektrik çarpması riski.

Montaj işlemi esnasında, cihazın elektrik kablosuna hasar vermemesine dikkat edin - yangın veya elektrik çarpması riski. Cihazı ancak montaj tamamlandıktan

sonra etkinleştirin.

⚠ Cihazı taşıırken zemine zarar vermemeye dikkat edin (örn. parkeler). Cihazı, zemin üzerine kurun veya ebat ve kullanım amacına uygun bir yerde ve ağırlığını taşıyacak sağlamlıkta destekleyin. Cihazın bir ısı kaynağının yakınında olmadığından ve dört ayağının da sabit ve yerle temas ettiği için emin olun, bunları gerektiği şekilde ayarlayın ve bir su terazisi kullanarak cihazın mükemmel bir şekilde düz olduğunu kontrol edin. Cihazın soğutucu devresinin tam olarak etkin hale gelmesini sağlamak için, cihazı çalıştırmadan önce en az iki saat bekleyin.

⚠ Yeterli havalandırmayı garanti etmek için cihazın her iki yanında ve üzerinde boşluk bırakın. Sıcak yüzeylere erişimi önlemek için, cihazın arka yüzü ile cihazın arkasında kalan duvar arasındaki mesafe 50 mm olmalıdır. Bu boşluğun azaltılması ürünün Enerji tüketimini artıracaktır.

⚠ UYARI: Cihazı yerleştirirken, besleme kablosunun sıkışmadığından ya da hasar görmediğinden emin olun.

⚠ UYARI: Dengesizlik yüzünden oluşacak bir tehlikeden kaçınmak için; cihazın yerleştirilmesi veya sabitlenmesi, üretici talimatlarına göre gerçekleştirilmelidir.

Şarap kavının gazlı ocağın metal hortumu, metal gaz veya su

boruları ya da elektrik kabloları buzdolabının arka duvarı (kondansatör bobini) ile temas edecek şekilde yerleştirilmesi yasaktır.

⚠ Kapının ters çevrilebilirliği öngörülmemiştir. Kapıyı ters çevirmeye çalışmayın.

ELEKTRİKSEL UYARILAR

⚠ Fiş erişilebilir ise, fiş çekilerek veya kablolama kurallarına göre prizden yukarı akış yönüne takılı bir çok kutuplu anahtar kullanılarak cihazın güç beslemesi ile bağlantısı kesilebilmelidir ve cihaz, ulusal elektriksel güvenlik standartları uyarınca topraklanmalıdır.

⚠ Uzatma kabloları, çoklu prizler veya adaptörler kullanmayın. Montaj işlemi sonrasında elektrikli bileşenlere erişilmesi mümkün olmamalıdır. Elleriniz ıslak veya ayaklarınız çıplak iken cihazı kullanmayın.

Eğer elektrik kablosu veya fiş hasarlıysa, cihaz gerektiği gibi çalışmıyorsa veya hasar görmüş veya yere düşürülmüşse, bu cihazı çalıştırmayın.

⚠ Eğer elektrik kablosu hasar görmüş ise, tehlikeyi önlemek için üretici, yetkili servis veya kalifiye kişiler tarafından aynısı ile değiştirilmelidir - elektrik çarpması riski.

⚠ UYARI: Cihazın arkasına birden çok taşınabilir priz çıkışı ya da taşınabilir güç kaynağı koymayın.

TEMİZLİK VE BAKIM

⚠ UYARI: Herhangi bir bakım işlemi gerçekleştirmeden önce, cihazın kapatıldığından ve fişinin elektrik prizinden çekildiğinden emin olun. Fiziksel yaralanma riskinden kaçınmak için koruyucu eldiven (derin kesik riski) ve emniyet ayakkabısı (ezilme riski) kullanın; iki kişi ile taşımaya dikkat edin (yükü azaltın); asla buharlı temizleme ekipmanı kullanmayın (elektrik çarpması riski).

Üreticinin yetki vermediği profesyonel olmayan onarımlar, sağlık ve emniyet riski ile sonuçlanabilir ve bunlar için üretici sorumlu tutulamaz. Profesyonel olmayan onarım veya bakım işlemlerinin neden olduğu hiçbir kusur veya hasar, koşulları ünite ile teslim edilen dokümanda ana hatlarıyla verilen garanti tarafından kapsamayacaktır.

⚠ Plastik parçalarda, iç kaplamalarda ve kapak kaplamalarında veya contalarda cam spreyi, aşındırıcı temizleyiciler, yanıcı sıvılar, temizleme cilası, konsantre deterjan, çamaşır suyu veya petrol ürünleri içeren temizleyiciler gibi aşındırıcı veya sert temizleme maddeleri kullanmayın. Kağıt havlu, bulaşık

ovma süngeri ve diğer sert temizlik araçları kullanmayın.

AMBALAJ MALZEMELERİNİN BERTARAFI

Ambalaj malzemesi %100 geri dönüştürülebilir özelliktedir ve  geri dönüştürme simgesi ile işaretlenmiştir. Bu nedenle ambalajın çeşitli parçaları, çöplerin imhasına yönelik yerel yönetmeliklere tümüyle uygun ve sorumlu bir şekilde atılmalıdır.



EV ALETLERİNİN BERTARAFI

Bu cihaz geri dönüştürülebilir veya yeniden kullanılabilir malzemelerle üretilmiştir.

Yerel atık imha yönetmeliklerine uygun şekilde bertaraf edin.

Elektrikli ev aletlerinin muameleleri, geri kazanımı ve geri dönüşümüyle ilgili ayrıntılı bilgi için ilgili yerel makamlarınızla, ev atıklarını toplama hizmetleriyle veya cihazı satın aldığınız yer ile temasa geçin. Bu cihaz, 2012/19/AB sayılı Avrupa Direktifi, Atık Elektrikli ve Elektronik Ekipman (WEEE) ve (tadil edilmiş) 2013 tarihli Atık Elektrikli ve Elektronik Ekipman yönetmeliği ile uygunluk işaretine sahiptir.

Bu ürünün doğru şekilde bertaraf edilmesini sağlayarak, çevre ve insan sağlığına yönelik olumsuz sonuçları önlemeye yardımcı olacaksınız.

Ürün veya  beraberindeki dokümanlar üzerindeki  simgesi, bu ürünün evsel atık olarak işlenmemesi, elektrikli ve elektronik ekipmanların geri dönüştürülmesine yönelik uygun bir toplama merkezine götürülmesi gerektiğini belirtir.

ENERJİ TASARRUFU İÇİN İPUÇLARI

Cihazı herhangi bir ısı kaynağından (kalorifer peteği, ocak vs.) uzakta, kuru, iyi havalandırılan bir odaya ve doğrudan güneş almayan bir yere kurun. Gerekirse, bir yalıtım plakası kullanın.

Yeterli havalandırmayı garantilemek için montaj talimatlarını izleyin.

Ürünün arka kısmında yetersiz havalandırma, enerji tüketimini artırır ve soğutma verimliliğini düşürür.

Kapağın sık açılması, Enerji tüketiminin artmasına yol açabilir.

Cihazın iç sıcaklığı ve Enerji Tüketimi aynı zamanda ortam sıcaklığı ve cihazın konumundan da etkilenebilir. Sıcaklık ayarı yapılırken bu faktörler dikkate alınmalıdır. Kapağın açılmasını minimuma indirin.

Kompresörden gelen seslerle ilgili endişe etmeyin, bunlar normal çalışma sesleridir.

Bu ürün, F enerji verimliliği sınıfında bir ışık kaynağına sahiptir.



ÇEŞİTLİ İŞLEV VE OLASILIKLAR

Yeni Nesil Soğutma Teknolojisi Hakkında Bilgi

Yeni nesil soğutma teknolojisine sahip buzdolapları, statik buzdolaplarından farklı bir çalışma sistemine sahiptir. Diğer buzdolaplarında, kapının açılması ve gıdaların içinde bulunan nem nedeniyle, dondurucu bölümünde buz birikmesi görülebilir. Bu buzdolaplarında düzenli olarak buz çözme işlemi yapılması gerekir; buzdolabı belirli aralıklarla kapatılmalı, dondurulmuş gıdalar uygun bir kaba aktarılmalı ve dondurucu bölümünde oluşan buz temizlenmelidir.

Yeni nesil soğutma teknolojisine sahip buzdolaplarında, bir fan yardımıyla soğutucu ve dondurucu bölmelerine kuru soğuk hava eşit olarak pompalanır. Soğuk hava, gıdalarınızı tamamen ve eşit oranda soğutarak, nem ve buz oluşumunu önler.

Soğutucu bölümünde, soğutucu bölümünün üstünde yer alan fan tarafından üflenmiş hava, hava kanalının arkasındaki boşluktan geçerken soğutulur. Aynı zamanda, hava kanalındaki deliklerden hava üflenmesiyle, soğuk hava soğutucu bölümüne eşit olarak yayılır.

Dondurucu ve soğutucu bölmeleri arasında hava geçişi olmadığından, kokuların karışması söz konusu olmayacaktır.

Sonuç itibarıyla, yeni nesil soğutma teknolojisine sahip buzdolabınız, geniş hacmi ve estetik görünümünün yanı sıra, kullanım kolaylığı sunar.

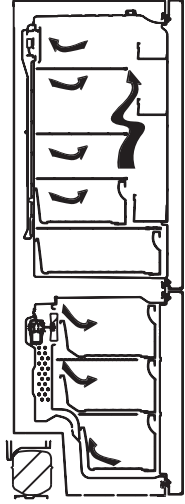

Ekran ve kontrol paneli

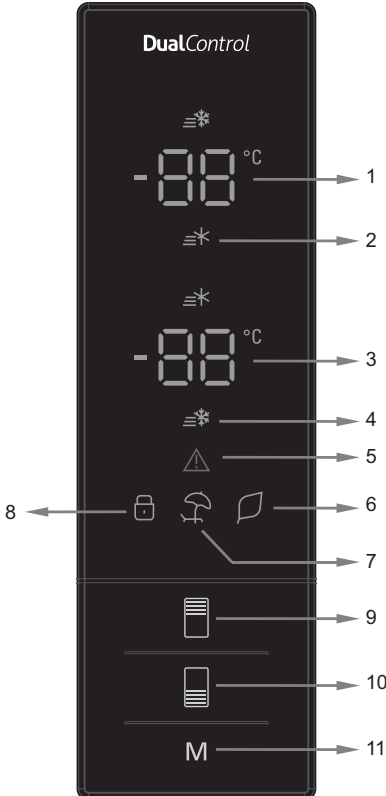

Kontrol panelinin kullanımı

1. Soğutucu ayarlı değer ekranıdır.
2. Üstün soğutma göstergesidir.
3. Dondurucu ayarlı değer ekranıdır.
4. Üstün dondurma göstergesidir.
5. Alarm sembolüdür.
6. Ekonomi modu sembolüdür.
7. Tatil modu sembolüdür.
8. Çocuk kilidi sembolüdür.
9. Soğutucunun ayar değerinin değiştirilmesini ve gerekirse üstün soğutma modunun etkinleştirilmesini sağlar. Soğutucu; 8, 6, 5, 4, 2 °C üstün soğutmaya ayarlanabilir.
10. Dondurucunun ayar değerinin değiştirilmesini ve gerekirse üstün dondurma modunun etkinleştirilmesini sağlar. Dondurucu; -16, -18, -20, -22, -24 °C üstün dondurmaya ayarlanabilir.
11. Gerekirse modların (ekonomi, tatil...) etkinleştirilmesini sağlar.

Buzdolabınızın kullanımı

Üstün dondurma (super freeze) modu

Nasıl kullanılır?

- Ekranda Üstün dondurma simgesi görüntülenene kadar dondurucu ayar düğmesine basın. Sesli ikaz cihazından bip sesi duyulacaktır. Mod ayarlanacaktır.

Bu modda:

- Soğutucu ve üstün soğutma modu sıcaklığı ayarlanabilir. Bu durumda üstün dondurma modu devam eder.
- Ekonomi ve Tatil modu seçilemez.
- Üstün dondurma modu, seçme işlemiyle aynı şekilde iptal edilebilir.

Not: "Üstün Dondurma" modu, 24 saat sonra veya dondurucu sensör sıcaklığı -25°C 'nin altına düşerse otomatik olarak iptal edilecektir

Üstün soğutma modu

Nasıl kullanılır?

- Ekranda Üstün soğutma simgesi görüntülenene kadar soğutucu ayar düğmesine basın. Sesli ikaz cihazından bip sesi duyulacaktır. Mod ayarlanacaktır.

Bu modda:

- Dondurucu ve üstün dondurma modu sıcaklığı ayarlanabilir. Bu durumda üstün soğutma modu devam eder.
- Ekonomi ve Tatil modu seçilemez.
- Üstün soğutma modu, seçme işlemiyle aynı şekilde iptal edilebilir.3

Ekonomi modu

Nasıl kullanılır?

- Eko simgesi görüntülenene kadar "mod düğmesi"ne basın.
- 1 saniye boyunca herhangi bir düğmeye basılmazsa. Mod ayarlanacaktır. Eko simgesi 3 kez yanıp sönecektir. Mod ayarlandığında, sesli ikaz cihazından bip sesi duyulacaktır.
- Dondurucu ve soğutucu sıcaklık bölümlerinde "E" görüntülenecektir.
- Ekonomi simgesi ve E, mod sona erene kadar yanacaktır.

Bu modda:

- Dondurucu ayarlanabilir. Ekonomi modu iptal edildiğinde, seçilen ayar değerleri devam edecektir.
- Soğutucu ayarlanabilir. Ekonomi modu iptal edildiğinde, seçilen ayar değerleri devam edecektir.
- Üstün soğutma ve üstün dondurma modları seçilebilir. Ekonomi modu otomatik olarak iptal edilir ve seçilen mod etkinleştirilir.
- Tatil modu, ekonomi modu iptal edildikten sonra seçilebilir. Ardından, seçilen mod etkinleşir.
- İptal etmek için, yalnızca mod düğmesine basmanız yeterlidir.

Tatil modu

Nasıl kullanılır?

- Tatil simgesi görüntülenene kadar "mod düğmesi"ne basın
- 1 saniye boyunca herhangi bir düğmeye basılmazsa. Mod ayarlanacaktır. Tatil simgesi 3 kez yanıp sönecektir. Mod ayarlandığında, sesli ikaz cihazından bip sesi duyulacaktır.
- Soğutucu sıcaklığı bölümünde "--" görüntülenecektir.
- Tatil simgesi ve "--", mod sona erene kadar yanacaktır.

Bu modda:

- Dondurucu ayarlanabilir. Tatil modu iptal edildiğinde, seçilen ayar değerleri devam edecektir.
- Soğutucu ayarlanabilir. Tatil modu iptal edildiğinde, seçilen ayar değerleri devam edecektir.
- Üstün soğutma ve üstün dondurma modları seçilebilir. Tatil modu otomatik olarak iptal edilir ve seçilen mod etkinleştirilir.
- Ekonomi modu, tatil modu iptal edildikten sonra seçilebilir. Ardından, seçilen mod etkinleşir.
- İptal etmek için, yalnızca mod düğmesine basmanız yeterlidir.



İçecek soğutma modu

Nasıl kullanılır?

- Bu mod, içecekleri ayarlanabilir bir süre içinde soğutmak için kullanılır.

Bu modda:

- Dondurucu düğmesine 5 saniye kadar basın.
- Dondurucu ayarlı değer ekranında özel animasyon başlatılacak ve soğutucu ayarlı değer ekranında 05 yanıp sönecektir.
- Süreyi (05 - 10 - 15 - 20 - 25 - 30 dakika) ayarlamak için soğutucu düğmesine basın.
- Süreyi seçtiğinizde, rakamlar ekranda 3 kez yanıp sönecek ve bip sesi çıkaracaktır.
- 2 saniye içinde herhangi bir düğmeye basılmazsa, süre ayarlanmış olacaktır.
- Ayarlanan süreden dakika dakika geri sayım başlar.
- Kalan süre ekranda yanıp sönecektir.
- Bu modu iptal etmek için, dondurucu ayar düğmesine 5 saniye kadar basın.



Çocuk kilidi işlevi

Nasıl kullanılır?

- Çocukların düğmelerle oynayarak, yaptığınız ayarları değiştirmesini önlemek için, cihazda çocuk kilidi özelliği bulunmaktadır.

Çocuk Kilidini Etkinleştirme

- Dondurucu ve Soğutucu düğmelerine eşzamanlı olarak 5 saniye boyunca basın.

Bu modda:

- Dondurucu ve Soğutucu düğmelerine eşzamanlı olarak 5 saniye boyunca basın.

Not: Çocuk kilidi, elektrik kesildiğinde veya buzdolabının fişi çekildiğinde de devre dışı kalacaktır.



Ekran koruyucu modu

Nasıl kullanılmalıdır?

- Bu mod, mod düğmesine 5 saniye boyunca bastığınızda etkinleşecektir.
- Mod etkinleştirildiğinde 5 saniye içinde herhangi bir düğmeye basılmazsa, kontrol panelinin ışıkları söner.
- Kontrol panelinin ışıkları söndüğünde herhangi bir düğmeye basarsanız, mevcut ayarlar ekranda görüntülenecektir; bunun üzerine istediğiniz ayarı yapabilirsiniz. Ekran koruyucu modunu iptal etmez veya 5 saniye içinde herhangi bir düğmeye basmazsanız, kontrol panelinin ışıkları tekrar sönecektir.
- Ekran koruyucu modunu iptal etmek için, mod düğmesine tekrar 5 saniye boyunca basın.
- Ekran koruyucu modu etkinken, çocuk kilidini de etkinleştirebilirsiniz.



Soğutucu sıcaklık ayarları

- Soğutucu ayar göstergesinin ilk sıcaklık değeri +4 °C'dir.
- Soğutucu düğmesine bir kez basın.
- Bu düğmeye ilk bastığınızda, soğutucu ayar göstergesinde en son değer görüntülenir.
- Bu düğmeye her bastığınızda, sıcaklık ayarı düşürülecektir. (+8°C, +6°C, +5°C, +4°C, +2°C, üstün soğutma)
- Soğutucu ayar düğmesine, üstün soğutma simgesi görüntülenene kadar bastığınızda ve 1 saniye içinde herhangi bir düğmeye basmazsanız, Üstün Soğutma (Super Cool) yanıp sönecektir.
- Basmaya devam ederseniz, tekrar +8°C'den başlayacaktır.
- Tatil Modu, Üstün Dondurma Modu, Üstün Soğutma Modu veya Ekonomi Modu etkinleştirilmeden önce seçilen sıcaklık değeri, mod devreden çıktığında veya iptal edildiğinde aynı şekilde korunacaktır. Cihaz, bu sıcaklık değerinde çalışmaya devam eder.



Dondurucu sıcaklık ayarları

- Dondurucu Ayar Göstergesinin ilk sıcaklık değeri -18 °C'dir.
- Dondurucu ayar düğmesine bir kez basın.
- Bu düğmeye ilk bastığınızda, son değer ekranda yanıp sönecektir.
- Bu düğmeye her bastığınızda, sıcaklık ayarı düşürülecektir (-16°C, -18°C, -20°C, -22°C, -24°C üstün dondurma).
- Dondurucu ayar düğmesine, üstün dondurma simgesi görüntülenene kadar bastığınızda ve 1 saniye içinde herhangi bir düğmeye basmazsanız, Üstün Dondurma yanıp sönecektir.
- Basmaya devam ederseniz, tekrar -16°C'den başlayacaktır.
- Tatil Modu, Üstün Dondurma Modu, Üstün Soğutma Modu veya Ekonomi Modu etkinleştirilmeden önce seçilen sıcaklık değeri, mod devreden çıktığında veya iptal edildiğinde aynı şekilde korunacaktır. Cihaz, bu sıcaklık değerinde çalışmaya devam eder.



Sıcaklık Ayarlarıyla İlgili Uyarılar

- Sıcaklık ayarları, kapı açma sıklığına ve buzdolabının içinde saklanan gıda miktarına göre yapılmalıdır.
- Bir ayarı tamamlamadan, başka bir ayara geçmeyin.
- Buzdolabınız, fişe takıldıktan sonra tamamen soğutması için ortam sıcaklığına göre kesintisiz olarak 24 saate kadar çalıştırılmalıdır. Buzdolabınızın kapılarını sık açmayın ve bu süre zarfında içine çok fazla gıda yerleştirmeyin.
- Fişini çekip, çalıştırmak üzere tekrar fişe taktığınızda veya bir enerji kesintisinde buzdolabınızın kompresörünün zarar görmesini önlemek için, 5 dakikalık bir geciktirme işlevi uygulanır. Buzdolabınız, 5 dakika sonra normal olarak çalışmaya başlayacaktır.
- Buzdolabınız, bilgi etiketinde belirtilen iklim sınıfına göre, standartlarda bildirilen ortam sıcaklığı aralıklarında çalışmak üzere tasarlanmıştır. Soğutma verimliliği açısından, buzdolabınızı belirtilen sıcaklık değeri sınırlarının dışında çalıştırmayı önermiyoruz.
- Bu cihaz, 10°C - 43°C aralığındaki ortam sıcaklıklarında kullanılmak üzere tasarlanmıştır.

İklim Sınıfı	Ort. Sıc. (°C)
SN:	10 ila 32 °C
ST:	16 ila 38 °C;
N:	16 ila 32 °C
T:	16 ila 43 °C

Aksesuarlar

Çevirmeli Buz Kalıbı (Twist Ice) (Bazı modellerde)

- Buz kalıbını çıkarın
- Çizgiye kadar su doldurun.
- Buz kalıbını başlangıçtaki konumuna yerleştirin
- Buz küpleri oluştuğunda, buz küplerini buz kutusuna düşürmek için kolu çevirin.

Not:

- Buz yapmak için buz kutusuna su doldurmayın. Bu, zarar görmesine yol açabilir.
- Buzdolabı çalışırken, buz makinesini hareket ettirmek zor olabilir. Bu durumda, cam raflar çıkarılarak temizlenmelidir.

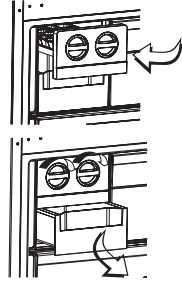

Buz kalıbı (Bazı modellerde)

- Buz kalıbına su doldurun ve dondurucu bölümüne yerleştirin.
- Su tamamen buza dönüştüğünde, buz küpünü almak için tepsiyi aşağıda gösterildiği gibi devirebilirsiniz.



Sıfır Derece Rafı (Bazı modellerde)

Gıdaların dondurucu veya soğutucu bölümüne yerine Sıfır Derece bölümünde saklanması, taze görünümünü korurken, gıdaların tazeliğini ve lezzetini daha uzun süre muhafaza etmesini sağlar.

Sıfır derece tepsiyi kirlendiğinde, çıkararak su ile yıkayın.

(Su 0°C'de donar, ancak tuz veya şeker içeren yiyecekler daha düşük sıcaklıklarda donar) Sıfır derece bölümüne normalde çiğ balık, hafif salamura gıdalar, pirinç vs. için kullanılır...

Dondurmak istediğiniz yiyecekleri veya buz kalıplarını sıfır derece rafına yerleştirmeyin.

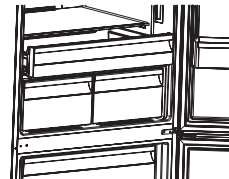

Sıfır Derece rafının çıkarılması

- Sıfır derece rafını, rayların üzerinde kaydırarak kendinize doğru çekin.
- Sıfır derece rafını raydan yukarı doğru çekin ve buzdolabından çıkarın.

Dondurucu kutusu

Dondurucu kutusu, gıdaların daha düzenli saklanmasını sağlar.

Dondurucu kutusunun çıkarılması;

- Kutuyu mümkün olduğunca dışarı doğru çekin
- Kutunun ön kısmını yukarı doğru çekerek çıkarın.

! Kayar bölmeyi eski haline getirmek için aynı işlemi ters sıra ile uygulayın.

Not: Kutuyu çıkarırken, kutunun sapını daima muhafaza edin.

Nem Kontrolü

Nem kontrolörü kapalı konumdayken, taze meyve ve sebzelerin daha uzun süre saklanmasını sağlar. Sebzelik tamamen doluyorsa, sebzelikğin önünde yer alan hava ayar düğmesini açın. Bu, sebzelikteki hava ve nem oranının kontrol edilmesini sağlayacak ve sebzelikteki gıdaların saklama ömrü uzayacaktır. Cam rafta yoğunlaşma suyu fark ederseniz, nem kontrolü açık konumuna ayarlanmalıdır.

Ayarlanabilir kapı rafı (Bazı modellerde)

Ayarlanabilir kapı rafı ile, ihtiyacınız olan saklama alanlarını sağlamak üzere beş farklı yükseklik ayarı yapılabilir.

Ayarlanabilir kapı rafının konumunu değiştirmek için;

Rafın ön kısmını (1) yukarı doğru kaldırın ve ayarlanabilir kapı rafını (2) her iki elinizle yukarı veya aşağı taşıyın (Şek. 1)

Kapı rafını serbest bırakmadan önce, kapı rafının kapıdaki yerine yerleştiğinden emin olun.

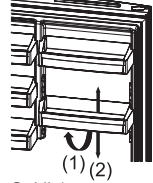

Aktif Oksijen (Active Oxygen) (Bazı modellerde)

Aktif Oksijen işlevi, havadaki kötü koku ve toz parçacıklarını nötrale eden negatif iyonlar yayarak yiyeceklerin tazeliğini korur.

Aktif Oksijen bu parçacıkları buzdolabındaki havadan temizleyerek, hava kalitesini iyileştirir ve kokuları ortadan kaldırır.

- Bu özellik isteğe bağlıdır. Ürününüzde mevcut olmayabilir.
- İyonizer cihazınızın konumu, ürüne göre değişebilir.

Aktif Tazelik Filtresi (Active Fresh Filter) (Bazı modellerde)

Aktif Tazelik Filtresi (Active Fresh Filter) teknoloji, sebzelikteki etilen gazının (taze gıdalardan doğal olarak yayılan bir biyo ürün) ve kötü kokuların temizlenmesine yardımcı olur. Bu şekilde, gıdalar daha uzun bir süre tazeliğini korur.

- Aktif Tazelik Filtresi (Active Fresh Filter), yılda bir kez temizlenmelidir. Filtre, fırında 65°C'de 2 saat bekletilmelidir.
- Filtreyi temizlemek için, filtre kutusunun arka kapağını, ok yönünde (A) çekerek çıkarın.
- Filtre, su veya deterjanla yıkanmamalıdır.

Notlar: Filtrenin montaj konumu, sebzelikğin tasarımına bağlı olarak değişebilir. İlgili resimlere bakınız. Bazı modellerde, filtre, resimlerde gösterildiği gibi takılamaz. Bu durumda, basit bir şekilde çekmecenin içine konabilir.

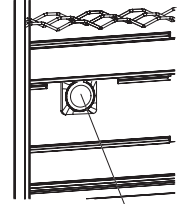

Aktif Tazelik Filtresi

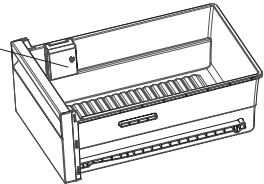

Aksesuarlar bölümündeki görüntü ve metin açıklamaları, cihazınızın modeline göre değişebilir.

Buzdolabının en soğuk alanına yiyecek konulması



Yiyecekleriniz, en uygun soğutma alanına koyarsanız daha iyi saklanacaktır. En soğuk alan, sebzelikğin hemen üstündeki alandır.

Bu alanda düşük sıcaklığa sahip olduğunuzdan emin olmak için, rafın, resimde gösterildiği gibi bu sembolün seviyesinde yerleştirildiğinden emin olun.

Sıcaklık göstergesi (Bazı modellerde)

Buzdolabınızı daha iyi ayarlamana yardımcı olmak için, en soğuk alanda yer alan bir sıcaklık göstergesi temin ettik.

En soğuk alanın sıcaklığının uygun olduğunu kolayca kontrol edebilirsiniz: göstergede “OK” (TAMAM) gösterildiğinde, termostat düzgün bir şekilde ayarlanmıştır ve iç sıcaklık doğrudur.

“OK” (TAMAM) yazısı siyah renkli görüldüğünden, sıcaklık göstergesinin aydınlatması zayıfsa bu gösterimi görmek zor olacaktır. Bu gösterimi düzgün bir şekilde görebilmek için, yeterli aydınlatma olmalıdır.

“OK” (TAMAM) sembolü görülmezse, sıcaklık çok yüksektir: bunun üzerine termostat ayarını değiştirmeniz ve sıcaklığı tekrar görsel olarak kontrol etmeden önce 12 saat beklemeniz gerekecektir.

NOT: Kapı tekrarlı bir şekilde açıldıktan (veya uzun süreyle açıldıktan) veya cihaza taze yiyecek konulduktan sonra, sıcaklık ayarı göstergesinde “OK” (TAMAM) gösteriminin belirmemesi normaldir. Soğutucu bölmesi evaporatöründe anormal buz kristalleri (cihazın alt duvarı) birikmişse (cihaz aşırı yüklenmiş, yüksek oda sıcaklığı, kapının sık açılması), kompresör kapalı süreleri tekrar sağlanana kadar sıcaklık ayarı cihazını daha alçak bir konuma koyun.

En soğuk alanın üst sınırı, yapışkanlı etiketin alt tarafıyla ifade edilir (okunucu). En soğuk alanın üst rafı, ok ucuyla aynı seviyede olmalıdır. En soğuk alan, bu seviyenin altındadır.

Bu raflar çıkarılabilir olduğundan, bu alandaki sıcaklıkları sağlamak için, her zaman yapışkanlı etiketlerde belirtilen bu bölge sınırlarıyla aynı seviyede olduklarından emin olun.

Her yiyecek türü, ideal bir muhafaza sıcaklığına ve dolayısıyla uyulması gereken belirli bir konuma sahiptir.

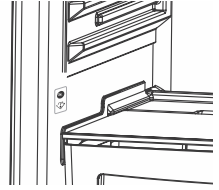

Konumlar	Ürünler
Üst raflar	Pişirilmiş yiyecekler, tatlılar ve yeterince hızlı tüketilecek tüm yiyecekler
En soğuk alan	Et, tavuk eti, av hayvanları eti ve çiğ balık Maksimum muhafaza süresi: 1 ila 2 gün. Taze meyveler, pişmiş domuz eti.
Sebzelik	Taze sebze ve meyveler.
Kapı kaplaması	Kapı tablaları, alt tarafta şişeler ve üst kısımlarında yoğurt, taze krema vs. gibi düşük hacimli ve halihazırda kullanılan ürünleri taşıyacaktır.
	Tereyağı, pişmiş peynir ve yumurta, uygun kaplarda konulacaktır.

CIHAZ İÇİNDE GIDA DÜZENLEMESİ

Buzdolabınızın kullanımı

- Normal işletim şartlarında, buzdolabınızın soğutucu bölmesinin sıcaklık değerinin 4°C'ye ayarlanması yeterli olacaktır.
- Nemi ve sonuç itibarıyla meydana gelecek buzlanma artışını azaltmak için, buzdolabına asla ağzı kapalı olmayan kaplarda sıvı yerleştirmeyin. Buzlanma, evaporatörün en soğuk kısımlarında yoğunlaşma eğilimindedir ve zamanla daha sık buz çözme işlemi yapılması gerekecektir.
- Buzdolabına asla sıcak gıdalar koymayın. Sıcak yiyecekler oda sıcaklığında soğumaya bırakılmalı ve soğutucu bölmesinde yeterli hava dolaşımı sağlanacak şekilde yerleştirilmelidir.
- Buzlanmaya ve paketlerin arka duvara yapışmasına yol açabileceğinden, arka duvara hiçbir şey temas etmemelidir. Buzdolabının kapısını çok sık açmayın.
- 1-2 gün içinde kullanacağınız et ve temizlenmiş balıkları (paketlenmiş veya plastik kağıtlara sarılmış olarak), en soğuk bölüm olduğundan ve en iyi saklama koşullarını sağlayacağından, soğutucu bölmesinin en alt kısmına (sebzeliğin üstüne) yerleştirin.
- Meyve ve sebzeleri, sebzeliğe paketlemeden koyabilirsiniz.

Gıdalarınızı soğutma bölümüne yerleştirmeniz ve burada saklamanız için aşağıda bazı önerilerde bulunulmuştur.

Yiyecek	Maksimum Saklama süresi	Soğutucu bölümünde yerleştirileceği yer
Sebze ve meyveler	1 hafta	Sebzelik sepeti
Et ve balık	2 - 3 Gün	Plastik folyo veya poşete sarılmış olarak veya bir et kabında (cam rafta)
Taze peynir	3 - 4 Gün	Özel kapı rafında
Tereyağı ve margarin	1 hafta	Özel kapı rafında
Şişelenmiş ürünler süt ve yoğurt	Üreticinin tavsiye ettiği son tüketim tarihine kadar	Özel kapı rafında
Yumurtalar	1 ay	Yumurta rafında
Pişmiş yiyecekler		Tüm raflar

NOT: Patates, soğan ve sarımsak buzdolabında depolanmamalıdır.

Dondurucu bölümü

- Normal işletim şartları için, a• Donmuş gıdaları uzun süre saklamak ve buz yapmak için, buzdolabınızın derin dondurucu bölümünü kullanın.
- Dondurucu bölümünde maksimum kapasiteye ulaşmak için, üst ve orta bölümde sadece cam rafları kullanın. Alt bölümde sadece alt sepeti kullanın.
- Yeni donduracağınız gıdaları, halihazırda donmuş gıdaların yanına yerleştirmeyin.
- Dondurulacak gıdaları (et, kıyma, balık vs.), bir seferde tüketeceğiniz porsiyonlara bölerek dondurmalısınız.
- Donmuş gıdaların buzunu çözdürdükten sonra tekrar dondurmayın. Besin zehirlenmesi gibi sorunlara yol açabileceğinden, sağlığınız için tehlike arz edebilir.
- Sıcak yemekleri soğumadan derin dondurucuya yerleştirmeyin. Derin dondurucuda halihazırda dondurulmuş olan diğer yiyeceklerin bozulmasına yol açarsınız.
- Donmuş gıda satın alırken, uygun şartlarda dondurulduğundan ve paketin yırtılmamış olduğundan emin olun.
- Donmuş gıdaları saklarken, paketin üzerindeki saklama koşullarına kesinlikle uyulmalıdır. Herhangi bir açıklama yoksa, söz konusu gıda mümkün olan en kısa süre içinde tüketilmelidir.
- Dondurulmuş gıda paketinde nem oluşmuşsa ve kötü kokuyorsa, gıda daha önce uygun olmayan

koşullarda depolanmış ve bozulmuş olabilir.
Bu tip gıdaları satın almayın!

- Donmuş gıda saklama süreleri; ortam sıcaklığına, kapıların açılma ve kapanma sıklığına, termostat ayarlarına, gıda türüne ve gıdanın satın alındığı andan dondurucuya yerleştirildiği ana kadar geçen süreye bağlı olarak değişir. Paketin üzerinde yer alan talimatlara daima uyun ve belirtilen saklama süresini asla geçirmeyin.

Dikkat edin; dondurucunun kapısını kapattıktan hemen sonra tekrar açmak isterseniz, kolay açılmayacaktır. Son derece normaldir! Denge durumuna ulaştıktan sonra, kapı kolayca açılacaktır.

Önemli not:

- Donmuş gıdaların buzu çözdürüldüğünde, taze gıdalarla aynı şekilde pişirilmelidir. Buzları çözdürüldükten sonra pişirilmedikleri takdirde ASLA tekrar dondurulmamalıdır.
- Pişmiş yemeklerdeki bazı baharatların tadı (anason, baziлика, tere, sirke, çeşitli baharatlar, zencefil, sarımsak, soğan, hardal, kekik, mercanköşkü otu, karabiber vs.), uzun süre saklandıklarında değişir ve güçlü bir tat verir.
Bu nedenle, donmuş gıdalara çok az baharat eklenmeli veya donmuş gıdanın buzu çözdürüldükten sonra istenen baharat eklenmelidir.
- Gıdaların saklama süresi, kullanılan yağa bağlıdır. Uygun yağlar margarin, dana yağı, zeytin yağı ve tereyağı; uygun olmayan yağlar ise yer fıstığı yağı ve domuz yağıdır.
- Sıvı haldeki gıdalar plastik bardaklarda, diğer gıdalar plastik folyo veya poşetlerde dondurulmalıdır.

Et ve balık	Hazırlama	Maksimum Saklama süresi (ay)
Biftek	Folyoya sararak	6 - 8
Kuzu eti	Folyoya sararak	6 - 8
Sığır pizola	Folyoya sararak	6 - 8
Dana kuşbaşı	Küçük parçalar halinde	6 - 8
Kıyma	Baharat kullanmadan paketli olarak	1 - 3
Sakatat (parça)	Parçalar halinde	1 - 3
Sucuk/salam	Zarlı olsa bile paketlenmelidir	
Tavuk ve hindi	Folyoya sararak	4 - 6
Kaz ve Ördek	Folyoya sararak	4 - 6
Geyik, Tavşan, Yaban Domuzu	2,5 kg'lık porsiyonlar halinde ve fileto olarak	6 - 8
Tatlısu balıkları (Somon, Sazan, Turna, Yayın)		2
Yağsız balıklar; levrek, kalkan, dil	Balığın içini ve pullarını temizledikten sonra yıkayıp kurulayın; ve gerekirse kuyruk ve baş kısmını kesin.	4
Yağlı balıklar (Palamut, Uskumru, Lüfer, hamsi)		2 - 4
Kabuklu deniz ürünleri	Temizlenmiş ve poşetlenmiş olarak	4 - 6
Havyar	Ambalajında, alüminyum veya plastik kaptaki	2 - 3
Salyangoz	Tuzlu suda, alüminyum veya plastik kaptaki	3

NOT: Donmuş etlerin buzu çözdürüldükten sonra, taze etle aynı şekilde pişirilmelidir. Et, buzu çözdürüldükten sonra pişirilmezse, asla tekrar dondurulmamalıdır.

Sebze ve Meyveler	Hazırlama	Maksimum Saklama süresi (ay)
Çalı fasulyesi ve sırik fasulye	Yıkayarak küçük parçalar halinde kesin ve suda haşlayın	10 - 13
Bezelye	Kabuğunu ayıklayıp yıkayın ve suda haşlayın	12
Lahana	Temizledikten sonra suda haşlayın	6 - 8
Havuç	Temizleyip dilimleyin ve suda haşlayın	12
Biber	Sapını kesin, ikiye bölün ve çekirdeğini çıkararak suda haşlayın	8 - 10
Ispanak	Yıkadıktan sonra suda haşlayın	6 - 9
Karnabahar	Yapraklarını ayırın, göbeğini parçalara ayırın ve az limonlu suda bir süre bekletin	10 - 12
Patlıcan	Yıkadıktan sonra 2cm'lik parçalar halinde kesin	10 - 12
Mısır	Temizleyip koçanıya veya taneli olarak paketleyin	12
Elma ve armut	Kabuğunu soyarak dilimleyin	8 - 10
Kayısı ve Şeftali	İkiye bölün ve çekirdeğini çıkarın	4 - 6
Çilek ve Böğürtlen	Yıkayıp ayıklayın	8 - 12
Pişmiş meyve	Kaba %10 şeker katarak	12
Kabuklu deniz ürünleri	Temizlenmiş ve poşetlenmiş olarak	4 - 6
Erik, kiraz, yabanmersini	Yıkayıp saplarını ayıklayın	12

Süt Ürünleri	Hazırlama	Maksimum Saklama süresi (ay)	Saklama Koşulları
Paket (Homojenize) Süt	Kendi paketinde	2 - 3	Saf Süt – Kendi paketinde
Peynir - beyaz peynir hariç	Dilimler halinde	6 - 8	Kısa süreli saklamalarda orijinal paketi kullanılabilir. Uzun süreli saklamalarda folyoya sarılmalıdır.
Tereyağı, margarin	Paketinde	6	

	Maksimum Saklama süresi (ay)	Oda sıcaklığında çözülme süresi (saat)	Fırında çözülme süresi (dakika)
Ekmek	4 - 6	2 - 3	4-5 (220-225 °C)
Kurabiye	3 - 6	1 - 1,5	5-8 (190-200 °C)
Hamur işi	1 - 3	2 - 3	5-10 (200-225 °C)
Turta	1 - 1,5	3 - 4	5-8 (190-200 °C)
Yufka hamuru	2 - 3	1 - 1,5	5-8 (190-200 °C)
Pizza	2 - 3	2 - 4	15-20 (200 °C)

TEMİZLİK VE BAKIM

- Buzdolabını temizlemeye başlamadan önce fişini çekin.
- Buzdolabınızı, içine su dökerek yıkamayın.
- İç ve dış kısımlarını, ılık sabunlu su kullanarak, yumuşak bir bez veya süngerle silin.
- Parçaları tek tek çıkarın ve sabunlu suyla temizleyin. Bulaşık makinesinde yıkamayın.
- Temizlemek için asla tiner, gaz veya asit gibi yanıcı, patlayıcı veya aşındırıcı malzemeler kullanmayın. Soğutma bölmesine gıdalarınızı yerleştirmeniz ve saklamanız için aşağıda bazı öneriler verilmiştir.

Temizlik sırasında buzdolabının fişini çektiğinizden emin olun.

LED Aydınlatmanın değiştirilmesi

Buzdolabınızda LED aydınlatma varsa, yalnızca yetkili personel tarafından değiştirilmesi gerektiğinden, yardım masası ile iletişime geçin.

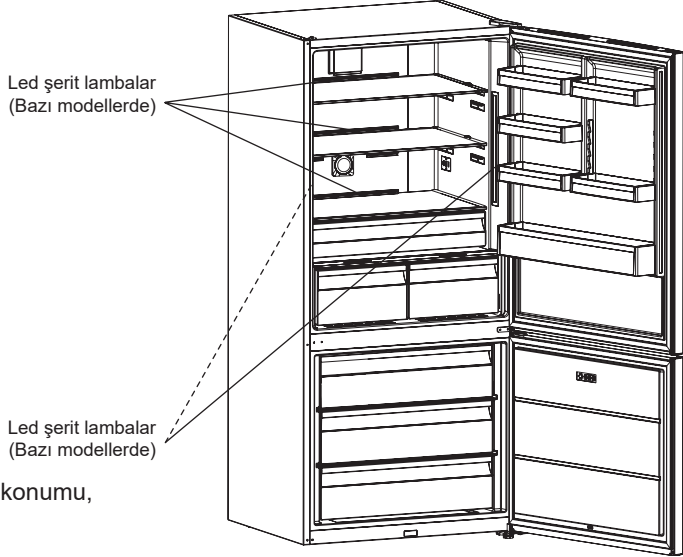

Not: Led şeritlerin sayısı ve konumu, modele göre değişebilir.

TAŞIMA VE MONTAJ KONUMUNU DEĞİŞTİRME

- Orijinal ambalaj ve köpük, yeniden taşıma için muhafaza edilebilir (isteğe bağlı olarak).
- Buzdolabınızı kalın ambalaj, bant veya güçlü kablolarla sabitlemeniz ve yeniden taşıma için ambalajın üzerindeki talimatlara uymanız gerekmektedir.
- Yer değiştirme ve taşınma sırasında hareketli parçaları (raflar, aksesuarlar, sebzelik sepetleri vs.) çıkarın veya darbelere karşı bant kullanarak buzdolabının içine sabitleyin.

Buzdolabınızı daima dik konumda taşıyın.

Kapının yeniden konumlandırılması

- Buzdolabınızın kapı tutamakları, kapının ön yüzeyinden takılmışsa, buzdolabının kapısının açılma yönünü değiştirmek mümkün değildir.
- Tutamak içermeyen modellerde, kapının açılma yönü değiştirilebilir.
- Buzdolabınızın kapı açılma yönü değiştirilebiliyorsa, açılma yönünü değiştirmek için size en yakın Yetkili Servisle iletişim kurmanız gereklidir.

SATIŞ SONRASI SERVİSİNİZİ ARAMADAN ÖNCE

Uyarıları Kontrol Edin;

Buzdolabınız, soğutucu ve dondurucu sıcaklıkları uygun olmayan seviyelerdeyse veya cihazda herhangi bir sorun meydana geldiğinde size uyarı verir. Dondurucu ve Soğutucu Göstergelerinde uyarı kodları görüntülenir.

HATA TİPİ	ANLAMI	NEDENİ	YAPILACAK İŞLEM
SR	"Arıza Uyarısı"	Çalışmayan parça(lar) var veya soğutma işlevinde bir arıza var	En kısa sürede yardım için Servisi arayın.
SR – Ayarlı değer, dondurucu ayarlı değer ekranında yanıp sönmesi	Dondurucu böl. Yeterince Soğuk değil	Bu ikaz, özellikle uzun süren güç kesintilerinden sonra görüntülenecektir	1. Erimiş gıdaları dondurmamın ve en kısa sürede kullanın. 2. Bölme normal sıcaklığa ulaşana kadar dondurucu sıcaklığını daha soğuk değerlere veya üstün dondurma seçeneğini ayarlayın. 3. Bu arıza kaybolana kadar taze gıda koymayın.
SR – Ayarlı değer, soğutucu ayarlı değer ekranında yanıp sönmesi	"Soğutucu böl. Yeterince Soğuk değil"	Soğ. Bölme için ideal sıcaklık +4 oC'dir. Bu uyarıyı görürseniz, yiyecekleriniz bozulma riskiyle karşı karşıyadır.	1. Bölme normal sıcaklığa ulaşana kadar soğutucu sıcaklığını daha soğuk değerlere veya üstün soğutma modunu ayarlayın. 2. Bu arıza kaybolana kadar kapıyı çok fazla açmayın.
SR – Ayarlı değer, dondurucu ve soğutucu ayarlı değer ekranında yanıp sönmesi	"yeterince soğuk değil Uyarısı"	Her iki bölme için de "yeterince soğuk değil" hatası kombinasyonu.	Bu hatayı, cihazı ilk kez çalıştırırken göreceksiniz. Bölmelerin sıcaklığı normale döndükten sonra kaybolacaktır
SR – Ayarlı değer, soğutucu ayarlı değer ekranında yanıp sönmesi	Soğutucu böl. çok Soğuk	Gıdalar, çok soğuk sıcaklık nedeniyle donmaya başlar	1. "Üstün soğutma modu"nun açık olup olmadığını kontrol edin 2. Soğutucu sıcaklık değerlerini azaltın
"..."	"Düşük gerilim Uyarısı"	Güç beslemesi 170 V'nin altına düştüğünde, cihaz sabit konuma girer.	Bu bir arıza değildir. Bu, kompresörün zarar görmesini önler. Bu uyarı, gerilim istenen seviyeye ulaştığında kaybolacaktır

Buzdolabınız çalışmıyorsa;

- Bir elektrik kesintisi var mı?
- Fiş, prize doğru bir şekilde bağlanmış mı?
- Fişin takıldığı prizin sigortası veya ana sigorta atmış mı?
- Prizde arıza var mı? Bunu kontrol etmek için, buzdolabınızı çalıştırdığından emin olduğunuz bir prize takın.

Buzdolabınız yeterince soğutmuyorsa;

- Sıcaklık ayarı doğru mu?
- Buzdolabınızın kapısı sık açılıyor ve uzun süre açık bırakılıyor mu?
- Buzdolabınızın kapısı düzgün kapanmış mı?
- Buzdolabınıza, hava dolaşımını engelleyecek şekilde arka duvarına temas eden yemek veya yiyecek yerleştirdiniz mi?
- Buzdolabınız aşırı derecede dolu mu?
- Buzdolabınız ile arka ve yan duvarlar arasında yeterli mesafe var mı?
- Ortam sıcaklığı, işletim kılavuzunda belirtilen değerler aralığında mı?

Soğutucu bölümündeki yiyecekler aşırı soğutulmuşsa

- Sıcaklık ayarı doğru mu?
- Dondurucu bölümüne yakın zamanda yiyecek yerleştirdi mi? Öyleyse, buzdolabınız bu yiyecekleri soğutmak için daha uzun çalışacağından, soğutucu bölümüne yerleştirilen yiyecekleri aşırı soğutabilir.

Buzdolabınız çok gürültülü çalışıyorsa;

Ayarlanan soğutma seviyesini sürdürmek için, kompresör zaman zaman devreye girebilir. Bu aşamada buzdolabından ses çıkması normaldir ve işleyişinden kaynaklanmaktadır. Gereken soğutma seviyesine ulaşıldığında, sesler otomatik olarak azalacaktır. Ses devam ederse;

- Cihazınızın dengeli bir şekilde duruyor mu? Ayakları ayarlanmış mı?
- Buzdolabınızın arkasında herhangi bir şey var mı?
- Raflar veya raflardaki tabaklarda titreşim var mı? Eğer öyleyse rafları ve/veya tabakları tekrar yerleştirin.
- Buzdolabınızın üstüne koyduğunuz eşyalarda titreşim var mı?.

Normal Sesler;

Çıtırıtı (Buz kırılma) Sesi:

- Otomatik buz çözme sırasında.
- Cihaz soğuduğunda veya ısındığında (cihaz malzemesinin genişmesi nedeniyle).

Kısa çıtırıtı: Termostat, kompresörü açıp/kapattığında duyulur.

Kompresör sesi (Normal motor sesi): Bu ses, kompresörün normal çalıştığı anlamına gelir. Kompresör, devreye alındığında kısa süreli olarak biraz daha sesli çalışabilir.

Fokurtu ve şırıltı sesi: Bu ses, sistem borularındaki soğutucu akışından kaynaklanır.

Su akış sesi: Buz çözme sırasında buharlaştırma kabına akan suyun normal akış sesi. Bu ses buz çözme sırasında duyulabilir.

Hava Üfleme Sesi (Normal fan sesi): Bu ses, No-Frost buzdolaplarında hava dolaşımından dolayı sistemin normal çalışması sırasında duyulabilir.

Buzdolabının içinde nem oluşursa;

- Tüm yiyecekler düzgün paketlenmiş mi? Buzdolabına konmadan önce kaplar kurutuldu mu?
- Buzdolabının kapıları sık sık açılıyor mu? Kapılar açıldığında, odada bulunan nem buzdolabına girer. Özellikle odanın nem oranı yüksek ise, kapıları daha sık açtığınızda, nem birikmesi hızlanır.

Kapılar düzgün açılıp kapatılmazsa;

- Gıda paketleri kapının kapanmasını engelliyor mu?
- Kapı bölmeleri, rafları ve çekmeceleri düzgün yerleştirilmiş mi?
- Kapı contaları kırık veya yırtılmış mı?
- Buzdolabınız düz bir zeminde mi?

Kapı contasının temas ettiği buzdolabı kabininin kenarları sıcaksa;

Özellikle yaz aylarında (sıcak havalarda), kompresörün çalışması esnasında, contanın temas ettiği yüzeylerde ısınma oluşabilir, bu normaldir.

ÖNEMLİ NOTLAR:

- Ani elektrik kesintilerinden veya cihazın fişi çekildikten sonra, soğutma sistemindeki gaz henüz dengelenmemiş olduğu için, kompresör koruma işlevi etkinleşecektir. Buzdolabınız 5 dakika sonra çalışmaya başlayacaktır, endişelenenecek bir durum yoktur.
- Buzdolabınızı uzun bir süre kullanmayacaksanız (örneğin yaz tatillerinde), fişini prizden çıkartın. Buzdolabınızı Bölüm 4'e göre temizleyin ve nem ve kokuları önlemek üzere kapısını açık bırakın.
- Yukarıdaki talimatların tümünü gerçekleştirdiğiniz halde sorun devam ederse, size en yakın yetkili servise başvurun.
- Satın aldığınız cihaz, ev tipi kullanıma yönelik tasarlanmış olup, yalnızca evde ve belirtilen amaçlar için kullanılabilir. Ticari veya ortak kullanıma uygun değildir. Tüketicinin cihazı bu özelliklere aykırı bir şekilde kullanması durumunda, üretici ve bayinin garanti süresi içinde meydana gelecek arıza ve onarım işlemlerinden sorumlu olmayacağını altını çiziyoruz.

Enerji tasarrufu için ipuçları

1. Cihazı serin, havalandırması iyi bir odaya yerleştirin, doğrudan güneş ışığının altına ve ısı kaynaklarının (radyatör, fırın.. vs.) yakınına koymayın. Isı kaynaklarının yakınına kurarsanız, bir yalıtım plakası kullanın.
2. Sıcak gıdaları ve içecekleri soğutucu veya dondurucu bölmesine koymadan önce daima soğumaları için bekleyin.
3. Dondurulmuş gıdaları çözdürürken, soğutucu bölmesine koyun. Donmuş gıdanın düşük sıcaklığı, gıdanın çözülmesi sırasında soğutucu bölmesinin soğutulmasına yardımcı olacak, enerji gereksinimini azaltacaktır.
4. Cihaza sıvı yerleştirirken, kapaklarının kapalı olduğundan emin olun. Aksi halde, cihazın içindeki nem artar ve soğutulmaları için gereken süre uzar. İçecek ve sıvıların kapaklarının kapatılması, koku ve tatlarını muhafaza etmeye de yardımcı olur.
5. Cihazın içine yiyecek ve içecek yerleştirirken, cihazın iç sıcaklığını sabit tutmak için, cihazın kapısını mümkün olduğunda hızlı bir şekilde açıp kapatın.
6. Cihaz içinde farklı sıcaklık gerekliliklerine sahip bölmelerin kapaklarını kapalı tutun (sebzelik, sıfır derece bölmesi vs.).
7. Kapı contasının temiz ve esnek olduğundan emin olun. Aşınmış veya hasar görmüş contaları değiştirin.

CİHAZIN PARÇALARI VE BÖLMELERİ

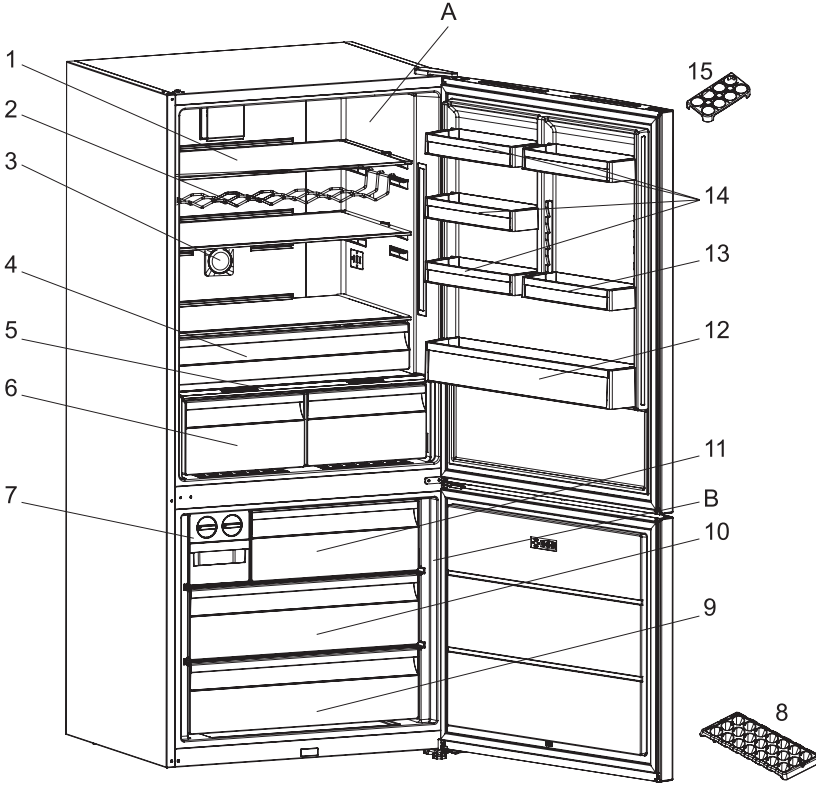

Bu sunum, yalnızca cihazın parçalarıyla ilgili bilgi vermeye yöneliktir.
Parçalar, cihaz modeline göre değişebilir.

A. SOĞUTUCU BÖLME B. DONDURUCU BÖLMESİ

1. Soğutucu bölme rafları
2. Şişe rafı / Şarap rafı *
3. İyonizer *
4. Sıfır derece rafı *
5. Sebzelik kapağı
6. Sebzelikler *
7. Buzmatik *
8. Buz tepsisi*
9. Dondurucu alt sepeti
10. Dondurucu orta sepeti
11. Dondurucu üst sepeti
12. Şişe rafı
13. Ayarlanabilir kapı rafı * / Kapı rafı
14. Soğutma bölmesi kapı rafları
15. 1Yumurtalık

* Bazı modellerde

ІНСТРУКЦІЇ З ТЕХНІКИ БЕЗПЕКИ

ВАЖЛИВІ ПРАВИЛА, ЯКІ ТРЕБА ПРОЧИТАТИ ТА ЯКИХ СЛІД ДОТРИМУВАТИСЯ

Перед використанням приладу прочитайте ці інструкції з техніки безпеки. Збережіть їх для подальшого використання.

У цій інструкції та на самому приладі містяться важливі попередження про небезпеку, які слід прочитати і завжди виконувати. Виробник не несе жодної відповідальності за недотримання цих інструкцій з техніки безпеки, за неналежне використання приладу або неправильне налаштування елементів управління.

⚠ Не дозволяйте маленьким дітям (від 0 до 3 років) підходити до приладу. Не дозволяйте маленьким дітям (від 3 до 8 років) підходити надто близько до приладу без постійного нагляду. До користування приладом допускаються діти віком від 8 років, особи з фізичними, сенсорними чи розумовими вадами, а також особи, які мають незначний досвід чи знання щодо використання цього приладу, лише за умови, що такі особи отримали інструкції щодо безпечного використання приладу, розуміють можливий ризик або використовують прилад під наглядом осіб, що відповідають за їхню безпеку. Не дозволяйте дітям гратися з

приладом. Не дозволяйте дітям виконувати чищення та обслуговування приладу без нагляду дорослих.

Дітям віком від 3 до 8 років дозволяється завантажувати і вивантажувати холодильне обладнання.

ДОЗВОЛЕНЕ ВИКОРИСТАННЯ

⚠ **ОБЕРЕЖНО:** цей прилад не призначений для експлуатації із зовнішнім пристроєм для перемикання, наприклад таймером або окремою системою дистанційного керування.

⚠ Цей прилад призначено для використання в побутових і подібних умовах, наприклад таких: у кухонних зонах магазинів, офісів та інших робочих середовищ; у фермерських господарствах; клієнтами в готелях, мотелях, хостелах й інших житлових приміщеннях.

⚠ Цей прилад не призначений для професійного використання. Не використовуйте прилад на вулиці.

⚠ Цей пристрій слід використовувати виключно для зберігання вина. Завжди зберігайте пляшки без упаковки, а не всередині кошиків або ящиків. Місткість вказана в розділі «Зберігання винних

пляшок».

⚠ Лампа, що використовується у приладі, розроблена спеціально для побутових електричних приладів і не підходить для побутового освітлення приміщень (Постанова ЄС 244/2009).

⚠ Прилад призначений для використання у приміщеннях, температура повітря в яких відповідає наведеним нижче діапазнам (відповідно до кліматичного класу, вказаного на таблиці з паспортними даними).

Прилад може не працювати належним чином, якщо він тривалий час перебуває в середовищі з температурою, що виходить за межі зазначеного діапазону.

Кліматичний клас температури навколишнього середовища:

SN: Від 10 °C до 32 °C;

N: Від 16 °C до 32 °C

ST; Від 16 °C до 38 °C;

T: Від 16 °C до 43 °C



Цей прилад не містить графітокомпонентних елементів. Контур холодоагента містить R600a (HC).

Прилади з ізобутаном (R600a):

ізобутан — це природний легкозаймистий газ, який нешкодить навколишньому середовищу.

Тому пильнуйте, щоб шланги контуру циркуляції холодоагента не

були пошкоджені, особливо під час спустошення контуру холодоагента.

⚠ ПОПЕРЕДЖЕННЯ: не пошкодьте шланги контуру циркуляції холодоагента.

⚠ ПОПЕРЕДЖЕННЯ: пильнуйте, щоб вентиляційні отвори самого пристрою або конструкції для його вбудовування не були перекриті.

⚠ ПОПЕРЕДЖЕННЯ: не використовуйте жодних механічних, електричних або хімічних засобів, крім рекомендованих виробником, щоб прискорити процес розморожування.

⚠ ПОПЕРЕДЖЕННЯ: не використовуйте та не кладіть усередину відділень приладу електричні пристрої, які не були явно дозволені виробником.

⚠ Не зберігайте вибухонебезпечні речовини, наприклад контейнери з аерозолями, та не використовуйте й не розташовуйте бензин та інші горючі речовини всередині та поблизу виробу.

⚠ Пошкоджену прокладку потрібно якнайшвидше замінити.

⚠ Винний погріб слід використовувати лише для зберігання пляшок вина, не кладіть до нього будь-які харчові продукти.



Пентафторбутан — це легкозаймистий газ, який

використовується в пінопластовій ізоляції як пороутворюючий агент.

УСТАНОВЛЕННЯ

⚠ Встановлення і обслуговування приладу повинно виконуватись принаймні двома особами для уникнення ризику травмування. Під час розпакування та встановлення приладу використовуйте захисні рукавиці – існує ризик порізів.

⚠ Установлення, включаючи підключення водопостачання (за наявності), виконання електричних з'єднань і ремонт має виконувати кваліфікований персонал. Не ремонтуйте самостійно та не замінійте жодну частину приладу, якщо в інструкції з експлуатації прямо не вказано, що це необхідно зробити. Не дозволяйте дітям наближатись до місця установлення. Розпакувавши прилад, перевірте, чи на ньому немає пошкоджень після транспортування. У разі виникнення проблем зверніться до продавця або найближчого центру післяпродажного обслуговування. Після встановлення залишки упаковки (пластик, пінополістиролові елементи тощо) повинні зберігатися в недоступному для дітей місці: існує небезпека удушення. Перед проведенням будь-яких робіт з установлення прилад слід відключити від електромережі для уникнення

ризик у ураження електричним струмом.

Під час установлення приладу переконайтеся, що він не перетискає та не пошкоджує кабель живлення – існує ризик виникнення пожежі або ураження електрострумом. Вмикайте прилад лише після завершення процедури його встановлення.

⚠ Пересувайте прилад обережно, щоб не пошкодити підлогу (наприклад, паркет). Рівно встановіть прилад на підлозі або на опорі, яка здатна витримати його вагу. Розташуйте його в місці, яке відповідає розмірам приладу та не перешкоджатиме його використанню. Переконайтеся, що прилад не перебуває поряд із джерелом тепла та всі чотири ніжки міцно стоять на підлозі, за потреби відрегулюйте їх, а потім за допомогою спиртового рівня перевірте, чи прилад ідеально вирівняний за горизонталлю. Перш ніж вмикати прилад, зачекайте принаймні дві години, доки контур циркуляції холодильного агента досягне максимальної ефективності роботи.

⚠ Щоб забезпечити належну вентиляцію, потурбуйтеся, щоб між бічними та верхньою стінками приладу залишився певний вільний простір. Для запобігання доступу до гарячих поверхонь відстань між задньою стінкою приладу та стіною

позаду неї має становити 50 мм. Якщо відстань буде меншою, збільшиться рівень споживання енергії приладом.

⚠ **ПОПЕРЕДЖЕННЯ:** Під час розміщення приладу переконайтеся, що шнур живлення не затиснений та не пошкоджений.

⚠ **ПОПЕРЕДЖЕННЯ:** щоб уникнути небезпеки через хиткість приладу, його необхідно встановлювати або закріплювати згідно з інструкціями виробника. It's forbidden to place the wine cellar in such way that the metal hose of gas stove, metal gas or water pipes, or electrical wires are in contact with the refrigerator back wall (condenser coil).

⚠ Перевішування дверцят не передбачено для таких моделей. Не намагайтеся перевішувати дверцята.

ПОПЕРЕДЖЕННЯ ПРО НЕБЕЗПЕКУ УРАЖЕННЯ ЕЛЕКТРИЧНИМ СТРУМОМ

⚠ Слід забезпечити можливість від'єднання приладу від електромережі шляхом витягування вилки (за наявності) з розетки або за допомогою багатополюсного перемикача, встановленого перед розеткою згідно з нормами прокладання електропроводки, крім того, прилад має бути заземлений відповідно до національних стандартів електробезпеки.

⚠ Не використовуйте подовжувачі, розгалужувачі або адаптери. Після підключення

електричні компоненти мають бути недоступними для користувача. Не використовуйте прилад, якщо ви мокрі або босоніж.

Забороняється користуватися цим приладом у разі пошкодження кабелю живлення або вилки й у разі неналежної роботи приладу або його пошкодження чи падіння.

⚠ Якщо кабель електроживлення пошкоджений, слід звернутися до виробника, його сервісного агента або осіб з подібною кваліфікацією для заміни пошкодженого кабелю, щоб уникнути небезпеки ураження електричним струмом.

⚠ **ПОПЕРЕДЖЕННЯ:** Не розташовуйте кілька портативних розеток або портативних джерел живлення на задній панелі приладу.

ЧИЩЕННЯ ТА ОБСЛУГОВУВАННЯ

⚠ **ПОПЕРЕДЖЕННЯ:** перед здійсненням технічного обслуговування приладу переконайтеся в тому, що прилад вимкнений і відключений від джерела живлення. Щоб уникнути ризику травмування, використовуйте захисні рукавички (ризик порізу) та захисне взуття (ризик забою); керування обов'язково мають здійснювати дві людини (зменшення навантаження); ніколи не застосовуйте пристрої чищення парою (ризик ураження

електричним струмом).

Непрофесійний ремонт, не дозволений виробником, може мати ризик для здоров'я та безпеки, за який виробник не несе відповідальності. Будь-який дефект або пошкодження, спричинені непрофесійним ремонтом або технічним обслуговуванням, не покриваються гарантією, умови якої зазначені в документі, що постачається з пристроєм.

 Не застосовуйте абразивні або жорсткі засоби для очищення, наприклад спреї для вікон, мийні засоби для чищення, займісті рідини, воски для чищення, концентровані мийні засоби, відбілювачі та засоби для очищення, що містять нафтопродукти на пластмасовій основі, інтер'єрні та дверні підкладки або прокладки. Не використовуйте паперові рушники, скребки або інші жорсткі інструменти для очищення.

УТИЛІЗАЦІЯ ПАКУВАЛЬНИХ МАТЕРІАЛІВ

Пакувальний матеріал на 100% є вторинною сировиною, придатною для повторного використання, і позначений відповідним символом . Тому різні частини упаковки слід утилізувати відповідально та згідно з місцевими правилами щодо утилізації відходів.

УТИЛІЗАЦІЯ ПОБУТОВИХ ПРИЛАДІВ

Цей прилад виготовлено з матеріалів, які підлягають вторинній переробці або придатні для повторного використання. Утилізуйте його відповідно до місцевих

правил утилізації відходів.

Для отримання додаткової інформації про поводження з побутовими електричними приладами, їх утилізацію та вторинну переробку зверніться до місцевих органів, служби утилізації побутових відходів або в магазин, де ви придбали прилад. Цей прилад марковано відповідно до Європейської директиви 2012/19/ЄС, Директиви щодо відпрацьованого електричного й електронного обладнання (WEEE) та до Регламенту 2013 року про відходи електричного та електронного обладнання (зі змінами). Забезпечивши правильну утилізацію цього приладу, ви допоможете запобігти негативним наслідкам для довкілля та здоров'я людей.

Символ  на продукті або в супровідній документації вказує на те, що прилад не можна утилізувати як побутові відходи і що його потрібно здати на утилізацію до відповідного центру збору та вторинної переробки електричного й електронного обладнання.

РЕКОМЕНДАЦІЇ ЩОДО ЗАОЩАДЖЕННЯ ЕЛЕКТРОЕНЕРГІЇ

Установлюйте прилад у кімнаті з належною вентиляцією та незначною вологістю повітря подалі від джерел теплової енергії (наприклад, радіатора, кухонної плити тощо) та в місцях, куди не потрапляє пряме сонячне проміння. За потреби використовуйте ізоляційну пластину.

Щоб забезпечити належну вентиляцію, дотримуйтесь інструкцій з установа. Недостатня вентиляція задньої стінки приладу спричиняє більше споживання енергії та зменшує охолоджувальні властивості приладу.

Часте відкривання дверцят може призвести до збільшення споживання енергії.

На внутрішню температуру приладу й енергоспоживання може вплинути температура середовища, а також розташування приладу. Налаштовуючи температуру, слід звертати увагу на ці фактори. Уникайте зайвого відкривання дверцят холодильника.

Не турбуйтеся щодо звуків, які чути з компресора, які є нормою під час функціонування приладу.

Цей виріб містить елемент освітлення класу енергоефективності F.



РІЗНІ ФУНКЦІЇ ТА МОЖЛИВОСТІ

Інформація про технологію охолодження нового покоління

Холодильники з технологією охолодження нового покоління мають іншу робочу систему, ніж статичні холодильники. В інших холодильниках може утворюватися лід у морозильній камері внаслідок відкриття дверей та вологості продуктів. Такі холодильники потрібно регулярно розморожувати; холодильник потрібно періодично вимикати, заморожені продукти перемішувати у відповідний контейнер, а лід, що утворився в морозильній камері, видаляти.

У холодильниках з технологією охолодження нового покоління сухе холодне повітря рівномірно перекачується у холодильник та морозильну камеру за допомогою вентилятора. Холодне повітря рівномірно охолоджує продукти, запобігаючи підвищенню вологості та утворення льоду.

У холодильнику відділенні повітря, що продувається вентилятором, розташованим у верхній частині холодильного відділення, охолоджується, проходячи через отвір за повітроводом. При цьому повітря проходить через отвори в повітроводі, рівномірно розподіляючи холодне повітря по всьому холодильному відділенні.

Оскільки між морозильним та холодильним відділеннями відсутній прохід повітря, запахи не будуть змішуватися.

Завдяки цьому ваш холодильник з технологією охолодження нового покоління забезпечує простоту використання, а також великий об'єм і естетичний вигляд.

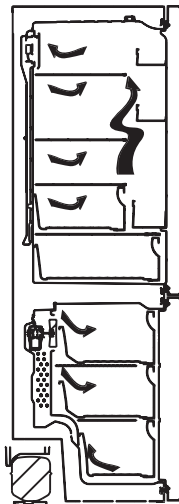

Дисплей та панель керування

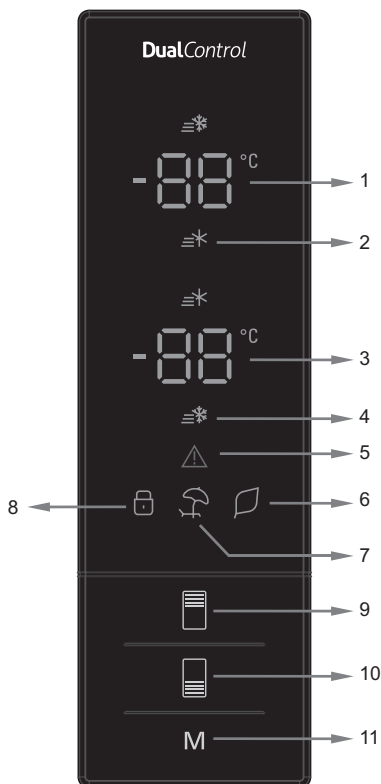

Використання панелі керування

1. Задане значення охолоджувача.
2. Індикатор суперохолодження.
3. Задане значення морозильної камери.
4. Індикатор суперзаморожування.
5. Символ сигналу попередження.
6. Символ економічного режиму.
7. Символ режиму «Відпустка».
8. Символ блокування від доступу дітей.
9. Дозволяє змінювати налаштування охолоджувача, а за потреби активувати режим суперохолодження. Охолоджувач можна встановити на 8, 6, 5, 4, 2 °C суперохолодження.
10. Дозволяє змінити задане налаштування морозильної камери та активувати режим суперзаморожування, якщо потрібно. Морозильну камеру можна встановити на -16, -18, -20, -22, -24 °C суперзаморожування.
11. Дозволяє активувати режими (економічний, відпустка тощо), якщо потрібно.

Експлуатація холодильника

Режим «Суперзаморожування»

Як це працює?

- Натисніть кнопку налаштування морозильної камери, доки на екрані не з'явиться символ «Суперзаморожування».
- Пролунає звуковий сигнал. Режим буде встановлено.

У цьому режимі:

- Температуру охолоджувача і режиму «Супероохолодження» можна регулювати. У цьому випадку продовжується режим «Суперзаморожування».
- Не можна вибрати «Економічний режим» та режим «Відпустка».
- Режим «Суперзаморожування» можна скасувати за допомогою тієї ж операції вибору.

Примітка: режим «Суперзаморожування» буде автоматично скасовано через 24 години або якщо температура датчика морозильної камери опуститься нижче -25°C

Режим «Супероохолодження»

Як це працює?

- Натисніть кнопку налаштування охолоджувача, доки на екрані не з'явиться символ «Супероохолодження».
- Пролунає звуковий сигнал. Режим буде встановлено.

У цьому режимі:

- Температуру морозильної камери і режиму «Суперзаморожування» можна регулювати. У цьому випадку продовжується режим «Супероохолодження».
- Не можна вибрати «Економічний режим» та режим «Відпустка».
- Режим «Супероохолодження» можна скасувати за допомогою тієї ж операції вибору.

Економічний режим

Як це працює?

- Натисніть кнопку «Режим», доки не з'явиться символ «Еко».
- Якщо жодна кнопка не натиснута протягом 1 секунди. Режим буде встановлено. Символ еко блимає тричі. Якщо режим встановлено, пролунає звуковий сигнал.
- Температурні сегменти морозильної камери і холодильника покажуть «Е».
- Символ «Економічний» та «Е» будуть світитися до завершення режиму.

У цьому режимі:

- Морозильну камеру можна регулювати. При скасуванні економічного режиму відновляться вибрані налаштування.
- Охолоджувач можна регулювати. При скасуванні економічного режиму відновляться вибрані налаштування.
- Можна обрати режими «Супероохолодження» і «Суперзаморожування». Економічний режим автоматично скасовується, а вибраний режим активується.
- Режим «Відпустка» можна вибрати після скасування економічного режиму. Після цього активується вибраний режим.
- Для скасування потрібно просто натиснути кнопку режиму.

Режим «Відпустка»

Як це працює?

- Натисніть кнопку «Режим», доки не з'явиться символ відпустки
- Якщо жодна кнопка не натиснута протягом 1 секунди. Режим буде встановлено. Символ відпустки блимає тричі. Якщо режим встановлено, пролунає звуковий сигнал.
- Температурний сегмент охолоджувача покаже «-».
- Символ відпустки та «--» буде світитися до завершення режиму.

У цьому режимі:

- Морозильну камеру можна регулювати. При скасуванні режиму «Відпустка» відновляться вибрані налаштування.
- Охолоджувач можна регулювати. При скасуванні режиму «Відпустка» відновляться вибрані налаштування.
- Можна обрати режими «Супероохолодження» і «Суперзаморожування». Режим «Відпустка» автоматично скасовується, а вибраний режим активується.
- «Економічний режим» можна вибрати після скасування режиму «Відпустка». Після цього активується вибраний режим.
- Для скасування потрібно просто натиснути кнопку режиму.



Режим «Холодні напої»

Як це працює?

- Цей режим використовується для охолодження напоїв протягом заданого часу.

У цьому режимі:

- Натисніть і утримуйте кнопку налаштування морозильної камери протягом 5 секунд.
- На екрані заданого значення морозильної камери почне спеціальна анімація, а на екрані охолоджувача почне блимати 05.
- Натисніть кнопку охолоджувача, щоб відрегулювати час (05 - 10 - 15 - 20 - 25 - 30 хвилин).
- Коли ви вибираєте час, на екрані тричі блимають цифри і лунають звукові сигнали.
- Якщо протягом 2 секунд не натиснути жодної кнопки, час встановлюється.
- Зворотний відлік починається з налаштованого часу хвилиною за хвилиною.
- Час, що залишився, блимає на екрані.
- Для скасування цього режиму натисніть і утримуйте кнопку налаштування морозильної камери протягом 5 секунд.



Функція «Блокування від доступу дітей»

Як це працює?

- Щоб діти не могли гратися з кнопками і змінювати виконані вами налаштування, в приладі доступне блокування від доступу дітей.

Активация блокування від доступу дітей

- Одночасно натисніть кнопки «Морозильна камера» та «Охолоджувач» протягом 5 секунд.

У цьому режимі:

- Одночасно натисніть кнопки «Морозильна камера» та «Охолоджувач» протягом 5 секунд.

Примітка: блокування від доступу дітей також буде деактивовано, якщо станеться збій електропостачання або холодильник відключать від мережі.



Режим заставки

Експлуатація?

- Режим активується при натисканні кнопки режиму протягом 5 секунд.
- Якщо під час активного режиму протягом 5 секунд не буде натиснуто жодної кнопки, індикатори панелі керування вимикаються.
- Якщо натиснути будь-яку кнопку, коли індикатори панелі керування вимкнені, на екрані з'являться поточні налаштування, після чого можна виконати необхідне регулювання. Якщо ви не скасуєте режим заставки або не натиснете будь-яку кнопку протягом 5 секунд, панель керування знову вимкнеться.
- Щоб скасувати режим заставки, знову натискайте кнопку режиму протягом 5 секунд.
- Коли активний режим заставки, можна також активувати блокування від доступу дітей.



Налаштування температури охолоджувача

- Початкове значення температури для індикатора налаштування охолоджувача становить +4 °C.
- Натисніть кнопку «Охолоджувач» один раз.
- При першому натисканні цієї кнопки на індикаторі налаштування охолоджувача з'являється останнє значення.
- При натисканні на цю кнопку буде встановлено нижчу температуру. (+8 °C, +6 °C, +5 °C, +4 °C, +2 °C, суперохолодження)
- Якщо ви натискаєте кнопку налаштування охолоджувача, доки не з'явиться символ суперохолодження, і якщо ви не натискаєте жодної кнопки протягом 1 секунди, суперохолодження почне блимати.
- Якщо продовжувати натискати, він перезапуститься з +8 °C.
- Значення температури, вибране перед встановленням режиму «Відпустка», «Суперзаморожування», «Суперохолодження» або «Економічний режим», залишатиметься таким же, коли режим завершиться або буде скасований. Прилад продовжує працювати з цим значенням температури.



Налаштування температури морозильної камери

- Початкове значення температури для індикатора налаштування морозильної камери становить -18 °C.
- Натисніть кнопку налаштування морозильної камери один раз.
- При першому натисканні цієї кнопки на екрані почне блимати останнє задане значення.
- При натисканні на цю кнопку буде встановлено нижчу температуру (-16 °C, -18 °C, -20 °C, -22 °C, -24 °C, суперзаморожування).
- Якщо ви натискаєте кнопку налаштування морозильної камери, доки не з'явиться символ суперзаморожування, і якщо ви не натискаєте жодної кнопки протягом 1 секунди, суперзаморожування почне блимати.
- Якщо продовжувати натискати, він перезапуститься з -16 °C.
- Значення температури, вибране перед встановленням режиму «Відпустка», «Суперзаморожування», «Суперохолодження» або «Економічний режим», залишатиметься таким же, коли режим завершиться або буде скасований. Прилад продовжує працювати з цим значенням температури.



Попередження щодо регулювання температури

- Регулювання температури слід виконувати з урахуванням частоти відкриття дверей і кількості продуктів, що зберігаються в холодильнику.
- Не переходьте до іншого налаштування перед завершенням налаштування.
- Щоб повністю охолодитися, холодильник після підключення має працювати до 24 годин без перерви відповідно до температури навколишнього середовища. Не відкривайте двері холодильника часто і не розміщуйте в ньому багато продуктів.
- Функція 5-ти хвилинної затримки застосовується для запобігання пошкодженню компресора холодильника, коли ви виймаєте вилку з розетки, а потім знову підключаєте, або коли відбувається збій електропостачання. Ваш холодильник почне працювати в звичайному режимі через 5 хвилин.
- Ваш холодильник призначений для роботи в інтервалах температури навколишнього середовища, зазначених у стандартах, відповідно до кліматичного класу, зазначеного на інформаційній етикетці. Ми не рекомендуємо експлуатувати холодильник за межами встановлених граничних значень температур з точки зору ефективності охолодження.
- Цей прилад призначений для використання при температурі навколишнього середовища в діапазоні від 10 °C до 43 °C.

Кліматичний клас	Температура навколишнього середовища (°C)
SN:	Від 10 до 32 °C
ST:	Від 16 до 38 °C
N:	Від 16 до 32 °C
T:	Від 16 до 43 °C

Приладдя

Лоток для льоду, що перевертається (у деяких моделях)

- Вийміть лоток для приготування льоду
- Заповніть його водою до лінії.
- Розташуйте лоток для приготування льоду у вихідному положенні.
- Коли кубики льоду сформовані, поверніть важіль, щоб перемістити кубики льоду в контейнер для льоду.

Примітка:

- Не заповнюйте контейнер для льоду водою, щоб приготувати лід. Це може його пошкодити.
- Рух лотка для льоду може бути ускладнений під час роботи холодильника. У такому разі його слід очистити, знявши скляні полиці.

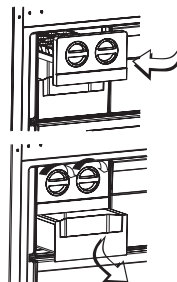

Лоток для льоду (у деяких моделях)

- Заповніть лоток для льоду водою і поставте в морозильне відділення.
- Після того, як вода повністю перетворилася на лід, можна покрутити лоток, як показано нижче, щоб дістати кубик льоду.



Полиця охолоджувача (у деяких моделях)

Зберігання продуктів на полиці охолоджувача замість морозильної камери або холодильного відділення дозволяє їжі зберігати свіжість і аромат довше, маючи при цьому свіжий вигляд.

Коли полиця охолоджувача забрудниться, вийміть її та промийте водою.

(Вода замерзає при 0 °C, але продукти, що містять сіль або цукор, замерзають при температурах, менших за ці). Зазвичай полиця охолоджувача використовується для зберігання сирої риби, злегка маринованої їжі, рису тощо...

Не кладіть продукти, які потрібно заморозити, або лотки для льоду на полицю охолоджувача.

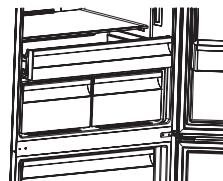

Виймання полиці охолоджувача

- Потягніть полицю охолоджувача до себе, перемістивши її на рейки.
- Потягніть полицю охолоджувача з рейки та витягніть її з холодильника.

Морозильний відсік

Морозильний відсік дозволяє краще зберігати продукти.

Виймання морозильного відсіку;

- Витягніть відсік якомога далі
- Потягніть передню частину відсіку вгору і витягніть.

! Виконайте дії навпаки для повторного встановлення висувного відсіку.

Примітка: Під час виймання завжди тримайте ручку відсіку.

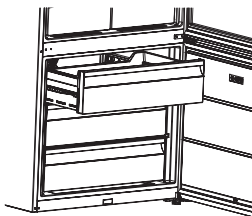

Контроль вологості

Коли контроль вологості знаходиться в закритому положенні, він дозволяє зберігати свіжі фрукти та овочі довше.

Якщо контейнер для фруктів і овочів повністю заповнений, відкрийте диск регулювання свіжості, розташований перед контейнером для фруктів і овочів. Це дозволить контролювати повітря і рівень вологості в контейнері, і термін придатності продуктів збільшиться.

При появі конденсату на скляній полиці слід встановити регулятор вологості у відкрите положення.

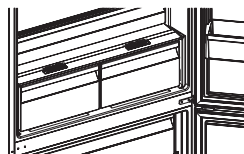

Регульована дверна полиця (у деяких моделях)

Можна виконати п'ять різних регулювань висоти, щоб забезпечити зони зберігання, необхідні для регульованої дверної полиці.

Для зміни положення регульованої дверної полиці;

Підніміть передню частину полиці (1) і перемістіть вгору або вниз регульовану полицю дверей (2) обома руками (мал. 1)

Перед тим, як відпустити дверну полицю, переконайтеся, що вона розташована у положеннях дверей.



Мал. 1

Активний кисень (у деяких моделях)

Активний кисень поширює негативні іони, які нейтралізують часточки неприємного запаху і пилу в повітрі, підвищуючи свіжість їжі.

Видаляючи ці часточки з повітря холодильника, активний кисень покращує якість повітря та усуває запахи.

- Ця функція є опціональною. Вона може бути відсутньою у вашому виробі.
- Розташування пристрою іонізатора може відрізнитися залежно від виробу.

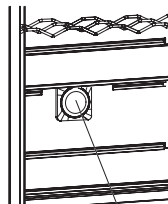

Активний кисень

Активний фільтр свіжості (у деяких моделях)

Технологія активного фільтра свіжості допомагає видалити етиленовий газ (біопродукт, що природним чином виділяється із свіжих продуктів) і неприємні запахи з контейнера для фруктів і овочів. Завдяки цьому продукти довше залишаються свіжими.

- Активний фільтр свіжості потрібно очищувати раз на рік. Фільтр слід протримати у духовій шафі 2 години при температурі 65 °С.
- Щоб очистити фільтр, зніміть задню кришку коробки фільтра, потягнувши її у напрямку стрілки (А).
- Фільтр не можна мити водою або будь-якими миючими засобами.

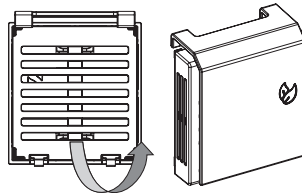

Примітки. Монтажене положення фільтра може варіюватися залежно від конструкції контейнера для фруктів і овочів.

Див. відповідні зображення. Для деяких моделей фільтр не можна встановити так, як показано на зображеннях.

У цьому випадку його можна просто покласти в контейнер.

Активний фільтр свіжості

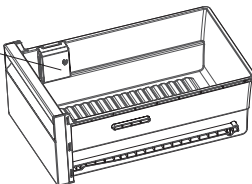

Візуальні та текстові описи в розділі приладдя можуть варіюватися залежно від моделі приладу.

РОЗМІЩЕННЯ ПРОДУКТІВ У ПРИЛАДІ

Експлуатація холодильника

- Для нормальних умов експлуатації достатньо регулювати значення температури холодильника до 4 °С.
- Для зниження вологості і подальшого збільшення інею ніколи не поміщайте рідини в холодильник у відкритих контейнерах. Іней має тенденцію концентруватися в найхолодніших частинах випарника, і з часом він вимагатиме частішого розморожування.
- Ніколи не кладіть в холодильник теплу їжу. Теплу їжу слід охолодити при кімнатній температурі, а також забезпечити достатню циркуляцію повітря в холодильному відділенні.
- Продукти не повинні торкатися задньої стінки, оскільки це спричинить замерзання, і упаковка може прилипнути до задньої стінки. Не відкривайте занадто часто двері холодильника.
- Розподіліть м'ясо і очищену рибу (упаковані в пакети або листи з пластику), які ви приготуєте протягом 1-2 днів, у нижній частині холодильного відділення (тобто над контейнером для фруктів і овочів), оскільки це найхолодніша частина, де буде забезпечено найкращі умови зберігання.
- Фрукти та овочі можна покласти у контейнер для фруктів і овочів без упаковки.

Нижче наведено деякі рекомендації щодо розміщення та зберігання продуктів у холодильній камері.

Продукт	Максимальний час зберігання	Де розмістити у холодильному відділенні
Овочі та фрукти	1 тиждень	Піддон для овочів
М'ясо і риба	2 - 3 дні	Загорнуті у пластикову фольгу або мішки чи в контейнері для м'яса (на скляній полиці)
Свіжий сир	3 - 4 дні	У спеціальній дверній полиці
Масло та маргарин	1 тиждень	У спеціальній дверній полиці
Молоко та йогурт у пляшках	До терміну придатності, рекомендованого виробником	У спеціальній дверній полиці
Яйця	1 місяць	На полиці для яєць
Приготовані страви		Усі полиці

ПРИМІТКА: Картоплю, цибулю і часник не слід зберігати в холодильнику.

Морозильне відділення

- Для звичайних умов експлуатації використовуйте морозильне відділення для зберігання заморожених продуктів протягом тривалого часу та для виробництва льоду.
- Щоб отримати максимальну потужність морозильного відділення, використовуйте скляні полиці для верхньої та середньої секцій. Для нижньої частини використовуйте нижній кошик.
- Не розміщуйте продукти, які потрібно заморозити, поблизу вже заморожених продуктів.
- Продукти для заморожування (м'ясо, фарш, рибу тощо) потрібно розділити на порції таким чином, щоб їх можна було спожити один раз.
- Не заморозуйте продукти повторно після розморожування. Це може становити небезпеку для вашого здоров'я і спричинити харчове отруєння.
- Не розміщуйте гарячу їжу у морозильному відділенні, поки вона не охолоне. Це спричинить псування заморожених раніше у морозильному відділенні продуктів.
- Коли ви купуєте заморожені продукти, переконайтеся, що вони були заморожені у відповідних умовах і упаковка не рветься.
- Під час зберігання заморожених продуктів слід обов'язково дотримуватися умов зберігання на упаковці. Якщо немає жодного пояснення, потрібно споживати продукти якнайшвидше.
- Якщо в упаковці із замороженими продуктами є волога і вони мають неприємний запах, це означає, що продукти могли зберігатися в непридатних для цього умовах і зіпсуватися. Не купуйте такі продукти!
- Тривалість зберігання заморожених продуктів змінюється залежно від температури навколишнього середовища, частоти відкривання та закривання дверей, налаштування термостата, типу продуктів та часу, що минув від часу придбання продукту до моменту, коли

його помістили у морозильну камеру. Завжди дотримуйтесь інструкцій на упаковці і ніколи не перевищуйте вказану тривалість зберігання.

Зверніть увагу, що; якщо ви захочете знову відкрити двері відразу після закриття, вони не відкриються легко. Це цілком нормально! Після досягнення стану рівноваги двері легко відкриються.

Важлива примітка:

- Заморожені продукти при розморожуванні слід готувати так само, як свіжі продукти. Якщо ви не приготували їх після розморожування, їх В ЖОДНОМУ РАЗІ не можна повторно заморозувати.
- Смак деяких спецій, що містяться в приготованих стравах (аніс, базилік, настурція, оцет, різноманітні спеції, імбир, часник, цибуля, гірчиця, чебрець, майоран, чорний перець тощо), змінюється, і вони набувають сильного смаку, якщо зберігаються протягом тривалого періоду.
Тому до заморожених продуктів слід додавати невелику кількість спецій або додати необхідну спецію після того, як продукт розморозився.
- Період зберігання продуктів залежить від олії, що використовується. Придатними є маргарин, телячий жир, оливкова олія і масло, а непридатними — арахісове масло і свинячий жир.
- Продукти в рідкій формі слід заморозити в пластикових стаканах, а інші продукти — в пластиковій фользі або мішках.

М'ясо і риба	Підготовка	Максимальний час зберігання (місяців)
Стейк	Загорнути у фольгу	6 - 8
Баранина	Загорнути у фольгу	6 - 8
Смажена телятина	Загорнути у фольгу	6 - 8
Кубики телятини	Дрібними шматками	6 - 8
М'ясний фарш	В упаковках без використання спецій	1 - 3
Тельбухи (штук)	Шматками	1 - 3
Болонська ковбаса/салямі	Має бути упакована, навіть якщо має оболонку	
Курка та індичка	Загорнути у фольгу	4 - 6
Гуска і качка	Загорнути у фольгу	4 - 6
Олень, кролик, дикий кабан	У порціях по 2,5 кг і як філе	6 - 8
Прісноводні риби (лосось, короп, сомоподібні)	Після очищення нутрощів і луски риби промийте і висушіть її; при необхідності розріжте хвіст і голову.	2
Пісна риба; окунь, тюрбо, камбала		4
Жирна риба (тунець, скумбрія, луфар, анчоус)		2 - 4
Молюски	Очищена і в мішечках	4 - 6
Ікра	У власній упаковці, алюмінієвому або пластиковому контейнері	2 - 3
Равлики	У солоній воді, алюмінієвому або пластиковому контейнері	3

ПРИМІТКА: Заморожене м'ясо після розморожування слід готувати так само, як і свіже м'ясо. Якщо м'ясо не приготували після розморожування, ніколи не заморозуйте його повторно.

Овочі та фрукти	Підготовка	Максимальний час зберігання (місяців)
Стручкова квасоля і боби	Вимити, розрізати на дрібні шматочки і варити у воді	10 - 13
Квасоля	Зняти шкірку, промити і прокип'ятити у воді	12
Капуста	Очистити і прокип'ятити у воді	6 - 8
Морква	Очистити, нарізати шматочками і прокип'ятити у воді	12
Перець	Вирізати стебло, розрізати на дві частини, видалити ядро і прокип'ятити у воді	8 - 10
Шпинат	Промити і прокип'ятити у воді	6 - 9
Цвітна капуста	Відділити листя, розрізати серцевину на шматки і на деякий час залишити у воді, додавши трохи лимонного соку	10 - 12
Баклажан	Після миття розрізати на шматки 2 см	10 - 12
Кукурудза	Очистити і упакувати зі стеблом або як кукурудзу	12
Яблука і груші	Очистити і нарізати	8 - 10
Абрикоси і персики	Розрізати на дві частини і видалити кісточку	4 - 6
Полуниця і ожина	Промити і видалити плдоніжки	8 - 12
Приготовані фрукти	Додати 10% цукру в контейнер	12
Молюски	Очищена і в мішечках	4 - 6
Сливи, вишні, журавлина	Промити і зняти стебла	12

Молочні продукти	Підготовка	Максимальний час зберігання (місяців)	Умови зберігання
Пакетоване молоко (гомогенізоване)	У власній упаковці	2 - 3	Незбиране молоко - у власній упаковці
Сир, за винятком білого сиру	Скибками	6 - 8	Заводську упаковку можна використовувати для короткого зберігання. Для тривалого зберігання слід загорнути у фольгу.
Масло, маргарин	У власній упаковці	6	

	Максимальний час зберігання (місяців)	Час розморожування при кімнатній температурі (годин)	Час розморожування в духовці (хвилини)
Хліб	4 - 6	2 - 3	4-5 (220-225 °C)
Печиво	3 - 6	1 - 1,5	5-8 (190-200 °C)
Випічка	1 - 3	2 - 3	5-10 (200-225 °C)
Пиріг	1 - 1,5	3 - 4	5-8 (190-200 °C)
Витяжне тісто	2 - 3	1 - 1,5	5-8 (190-200 °C)
Піца	2 - 3	2 - 4	15-20 (200 °C)

ЧИЩЕННЯ ТА ОБСЛУГОВУВАННЯ

- **Перед початком очищення відключіть холодильник від мережі.**
- Не мийте холодильник, наливаючи в нього воду.
- Протріть внутрішню і зовнішню частини м'якою тканиною або губкою, використовуючи теплу мильну воду.
- Зніміть деталі окремо та промийте мильною водою. Не мийте їх у посудомийній машині.
- Ніколи не використовуйте вогненебезпечні, вибухові або агресивні матеріали, такі як розчинники, газ або кислоти для очищення. Нижче наведено деякі рекомендації щодо розміщення та зберігання продуктів у холодильній камері.

Під час очищення переконайтеся, що холодильник відключений від мережі.

Заміна світлодіодного освітлення

Якщо ваш холодильник має світлодіодне освітлення, зверніться до служби підтримки, оскільки його може замінювати лише уповноважений фахівець.

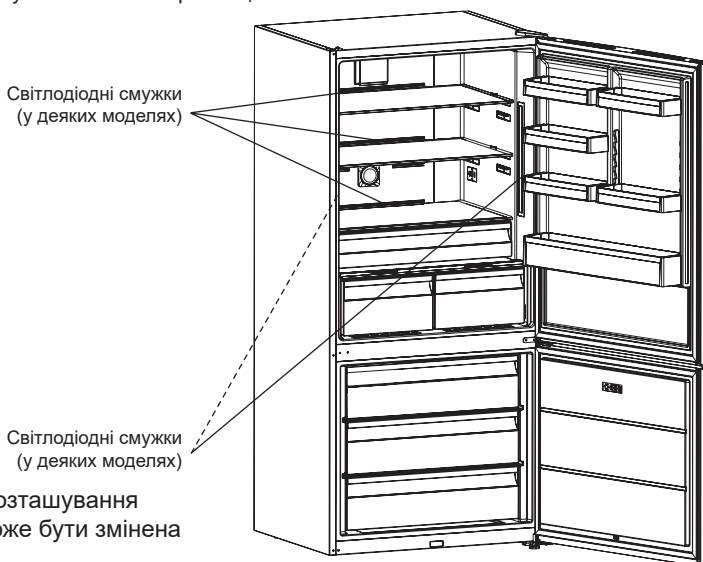

Примітка: кількість та розташування світлодіодних смужок може бути змінена відповідно до моделі.

ТРАНСПОРТУВАННЯ ТА ЗМІНА ПОЛОЖЕННЯ ВСТАНОВЛЕННЯ

- Заводську упаковку і піну можна зберігати для повторного транспортування (за бажанням).
- Необхідно зафіксувати холодильник товстою упаковкою, смужками або міцними шнурами і дотримуватися інструкцій щодо транспортування на упаковці для перевезення.
- Зніміть рухомі частини (полиці, аксесуари, контейнер для овочів тощо) або закріпіть їх у холодильнику, щоб запобігти ударам, за допомогою смуг під час повторного встановлення та транспортування.

Холодильник завжди має залишатися у вертикальному положенні.

Зміна розташування дверей

- Неможливо змінити напрямок відкривання дверей холодильника, якщо дверні ручки на холодильнику встановлені з передньої частини дверей.
- Можна змінити напрямок відкривання дверей у моделях без ручок.
- Якщо напрямок відкривання дверей вашого холодильника можна змінити, необхідно звернутися до найближчого авторизованого сервісного центру, щоб виконати зміну.

ПЕРШ НІЖ ТЕЛЕФОНУВАТИ У ЦЕНТР ПІСЛЯПРОДАЖНОГО ОБСЛУГОВУВАННЯ

Перевірте попередження;

Ваш холодильник попередить вас про те, що температура охолоджувача та морозильної камери перебуває на неналежному рівні або коли виникає проблема в приладі. Коди попередження відображаються на індикаторах морозильної камери та охолоджувача.

ТИП ПОМИЛКИ	ЗНАЧЕННЯ	ЧОМУ ВИНИКЛА	ЩО РОБИТИ
SR	«Попередження про помилки»	Якась деталь(-і) вийшла з ладу або відмова в процесі охолодження	Зателефонуйте до служби технічної допомоги якомога швидше.
SR – задане значення блимає на екрані заданого значення морозильної камери	Мороз. камера не охолоджує достатньо	Це попередження буде особливо видно після тривалого відключення електроенергії	<ol style="list-style-type: none">1. Не заморозуйте повторно продукти, які розморожуються, і використовуйте їх протягом короткого періоду часу.2. Встановіть температуру морозильної камери на холодніші значення або встановіть режим «Суперзаморожування», доки температура у відділенні не досягне потрібного значення.3. Не кладіть у відділення свіжі продукти, поки ця несправність не буде скасована.
SR – задане значення блимає на екрані заданого значення охолоджувача	«Холодильник не охолоджує достатньо»	Для холодильника ідеальною є температура +4 °С. Якщо ви бачите це попередження, ваші продукти можуть зіпсуватися.	<ol style="list-style-type: none">1. Встановіть температуру холодильника на холодніші значення або встановіть режим «Суперохолодження», доки температура у відділенні не досягне потрібного значення.2. Не відкривайте двері, поки несправність не буде скасована.
SR – задане значення блимає на екрані заданого значення морозильної камери та охолоджувача	«Попередження. Недостатньо холодно»	Це поєднання помилки «недостатньо холодно» для обох відділень.	Ви побачите цю помилку при першому запуску приладу. Вона вимкнеться після того, як у відділеннях встановиться нормальна температура
SR – задане значення блимає на екрані заданого значення охолоджувача	У холод. відділенні надто холодно	Продукти починають замерзати через занадто холодну температуру	<ol style="list-style-type: none">1. Перевірте, чи увімкнено режим «Суперохолодження»2. Зменште значення температури холодильника
«--»	«Попередження. Низька напруга»	Коли електричне живлення опускається нижче 170 В, прилад переходить у стабільне положення.	Це не є несправністю. Це запобігас пошкодженню компресора. Це попередження вимкнеться після того, як напруга встановиться на необхідний рівень

Якщо холодильник не працює;

- Чи виник збій в електропостачанні?
- Чи правильно вставлено штекер в розетку?
- Чи не перегорів головний запобіжник або запобіжник розетки, до якої підключено вилку?
- Чи справна розетка? Щоб перевірити це, підключіть холодильник до розетки, яка точно працює.

Якщо холодильник не охолоджує достатньо;

- Регулювання температури правильне?
- Чи часто відкриваються двері холодильника і залишаються відкритими протягом тривалого часу?
- Двері зачинені належним чином?
- Чи не розміщені продукти в холодильнику у такий спосіб, що вони контактують із задньою стінкою холодильника, що могло завадити циркуляції повітря?
- Холодильник не заповнений надмірно?
- Відстань між холодильником та задньою і бічною стінками достатня?
- Температура навколишнього середовища знаходиться в діапазоні значень, зазначених у інструкції з експлуатації?

Якщо продукти в холодильному відділенні надто холодні

- Регулювання температури правильне?
- Нещодавно в морозильне відділення помістили багато продуктів? Якщо це так, ваш холодильник може надмірно охолодити продукти всередині холодильного відділення, оскільки буде працювати довше, щоб охолодити ці продукти.

Якщо холодильник працює занадто шумно;

Щоб підтримувати встановлений рівень охолодження, компресор може активуватися час від часу. В цей час шум холодильника є нормальним явищем. Коли досягнуто необхідного рівня охолодження, шум автоматично зменшується. Якщо шум зберігається;

- Прилад стоїть стабільно? Ніжки відрегульовані?
- Чи є щось за холодильником?
- Полиці або посуд на полицях вібрують? У такому разі встановіть полиці та/або посуд ще раз.
- Вібрують речі, розміщені на холодильнику.

Нормальні шуми;

Звук розтріскування (розтріскування льоду):

- Під час автоматичного розморожування.
- Коли прилад охолоджується або нагрівається (через розширення матеріалу приладу).

Коротке розтріскування: Чути, коли термостат вмикає/вимикає компресор.

Шум компресора (нормальний шум двигуна): Цей шум означає, що компресор працює нормально. Коли компресор активований, він може спричинити більше шуму протягом короткого часу.

Клекіт і сплеск: Цей шум викликаний потоком холодоагенту в трубах системи.

Шум потоку води: Нормальний шум потоку води, що надходить у контейнер випаровування під час розморожування. Цей шум можна почути під час розморожування.

Шум продування (нормальний шум вентилятора): Цей шум можна почути в холодильнику No-Frost під час нормальної роботи системи через циркуляцію повітря.

Якщо всередині холодильника утворилася вологість;

- Продукти упаковані належним чином? Контейнери були висушені перед розміщенням у холодильнику?
- Двері холодильника відкриваються занадто часто? Вологість приміщення потрапляє в холодильник, коли двері відкриваються. Підвищення вологості відбувається швидко, якщо ви часто відкриваєте двері, особливо якщо вологість приміщення висока.

Якщо двері не відкриваються та закриваються належним чином;

- Упаковки продуктів перешкоджають закриванню дверей?
- Двері відділень, полиці та ящики розміщені належним чином?
- Дверні ущільнення зламані або порвані?
- Холодильник стоїть на рівній поверхні?

Якщо краї холодильника, що контактують з дверним з'єднанням, теплі;

Особливо влітку (коли жарко) поверхні, які контактують із з'єднанням, під час роботи компресора можуть нагріватися, це є нормальним явищем.

ВАЖЛИВА ПРИМІТКА:

- Функція захисту компресора активується після раптових збоїв електропостачання або після відключення приладу, оскільки газ в системі охолодження ще не стабілізувався. Ваш холодильник увімкнеться через 5 хвилин, немає причин для занепокоєння.
- Якщо ви не будете використовувати холодильник протягом тривалого часу (наприклад, у літні канікули), вимкніть його. Очистіть холодильник відповідно до розділу 4 і залиште двері відкритими, щоб запобігти утворенню вологості та запаху.
- Якщо проблема не зникає, незважаючи на дотримання всіх наведених вище інструкцій, зверніться до найближчого авторизованого сервісного центру.
- Придбаний вами прилад розрахований на використання в домашніх умовах і може використовуватися тільки в домашніх умовах і для зазначених цілей. Він не підходить для комерційного або загального використання. Якщо споживач використовує прилад у спосіб, що не відповідає цим умовам, ми наголошуємо, що виробник і дилер не несуть відповідальності за будь-який ремонт або несправність протягом гарантійного періоду.

Рекомендації щодо заощадження електроенергії

1. Встановлюйте прилад у прохолодному, добре вентильованому приміщенні, але не під прямим сонячним промінням і не біля джерел тепла (радіатор, плита тощо). Якщо ви встановите його поблизу джерел тепла, використовуйте ізоляційну пластину.
2. Не ставте теплі напої та їжу у холодильник або морозильне відділення — спочатку дайте їм охолонути.
3. Заморожені продукти розморозуйте в холодильному відділенні. Низька температура заморожених продуктів допомагає охолоджувати відсік холодильного відділення під час його розморозування, зменшуючи потребу в енергії.
4. При розміщенні рідини в приладі переконайтеся, що вона закрита. Інакше всередині приладу збільшується вологість, а час, необхідний для охолодження, подовжується. Також закривання напоїв і рідин допомагає зберегти їхній запах і смак.
5. При розміщенні продуктів та напоїв у приладі відкрийте та закрийте дверцята приладу якомога швидше, щоб підтримувати температуру всередині.
6. Тримайте кришки закритими в будь-яких відділеннях приладу з різними температурними вимогами (контейнер для фруктів і овочів, камера охолодження тощо).
7. Переконайтеся, що ущільнення дверей чисте і гнучке. Замініть ущільнення, якщо воно зношене або пошкоджене.

ДЕТАЛІ ПРИЛАДУ І ВІДДІЛЕНЬ

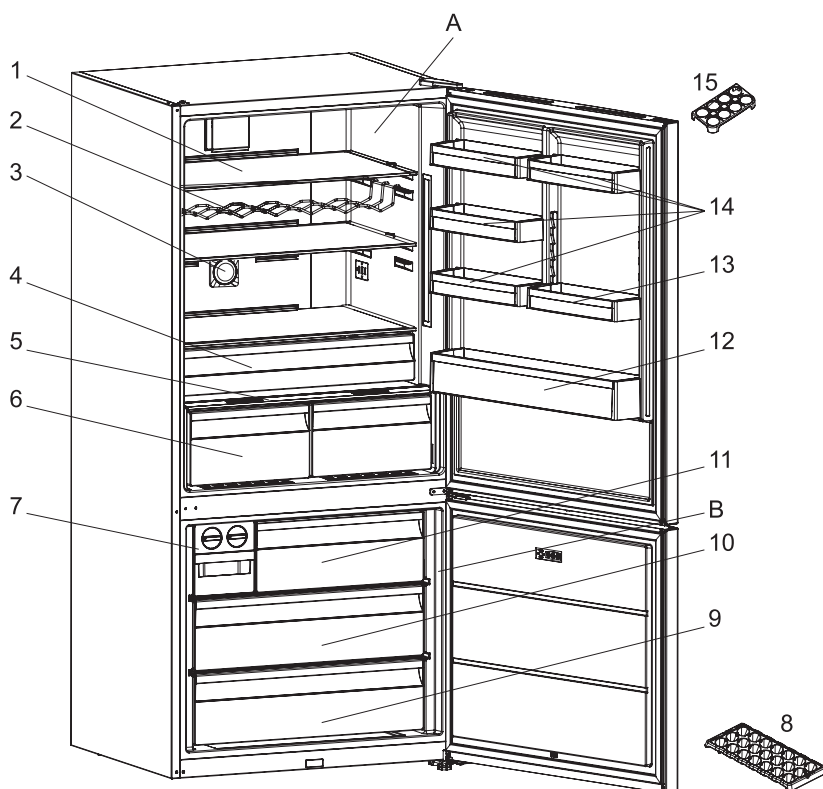

Ця презентація стосується лише деталей приладу.
Деталі можуть відрізнятися залежно від моделі приладу.

A. ХОЛОДИЛЬНЕ ВІДДІЛЕННЯ B. МОРОЗИЛЬНЕ ВІДДІЛЕННЯ

- | | |
|---|--|
| 1. Полиці холодильного відділення | 9. Нижній кошик морозильної камери |
| 2. Полиця для пляшок / полиця для вина * | 10. Середній кошик морозильної камери |
| 3. Іонізатор * | 11. Верхній кошик морозильної камери |
| 4. Полиця охолоджувача * | 12. Полиця для пляшок |
| 5. Кришка контейнера для овочів і фруктів | 13. Регульована дверна полиця * /
дверна полиця |
| 6. Контейнери для фруктів і овочів * | 14. Дверна полиця холодильної камери |
| 7. Icematic * | 15. 1 тримач для яєць |
| 8. Лоток для льоду * | |

* У деяких моделях

XAVFSIZLIK TEXNIKASI BO'YICHA YO'RIQNOMA

MUHIM: O'QIB CHIQISH VA AMAL QILISH ZARUR

Qurilmadan foydalanishdan oldin bu xavfsizlik ko'rsatmasini o'qib chiqing. Uni kelajakdagi foydalanish uchun yaqin joyda saqlang.

Mazkur qo'llanma va uskunaning o'zida xavfsizlik texnikasi bo'yicha muhim ko'rsatmalar bor bo'lib, ularga doimo rioya qilish zarur. Ishlab chiqaruvchi bu ko'rsatmalariga rioya etilmaslik, qurilmadan noto'g'ri foydalanish, yoki qurilma elementlarining noto'g'ri sozlanishiga javobgarlikni olmaydi.

⚠ Kichik yoshdagi bolalar (0-3 yoshli) qurilmadan uzoqroq saqlanishi kerak. Kichik yoshdagi bolalar (3-8 yosh) agar uzluksiz nazorat ostida bo'lmasa uskunadan uzoqda saqlanishi kerak. Mazkur uskunadan 8 va undan katta yoshli bolalar, shuningdek jismoniy, sezish va aqliy qobiliyati cheklangan yoxud bilimvako'nikmasiyetishmaydigan shaxslar ham foydalanishi mumkin, qachonki ular tajribali shaxs qarovi ostida bo'lsalar yoki uskunadan xavfsiz foydalanish borasida yo'riqnoma olgan bo'lsalar va mumkin bo'lgan xavfni anglab yetsalar. Bolalar uskunani o'ynamasliklari lozim. Kattalarning nazoratisiz, bolalar uskunani tozalashlari va unga qarashlari mumkin emas.

3 dan 8 yoshgacha bo'lgan bolalar

sovutish uskunalariga narsalarni yuklash va undan olib chiqarishshlari mumkin.

TO'G'RI ISHLATISH

⚠ OGOHLANTIRISH: Bu uskuna taymer kabi tashqi yoqish moslamalari yoki alohida nazorat tizimlari bilan boshqarish uchun moslashmagan.

⚠ Mazkur uskuna uy sharoitlarida va shunga yaqin sharoitlar: oshxona, magazine, ofislar, va ish joylarida; xo'jaliklarda; mehmonxonalarda mijozlar tomonidan, motellarda, yotoq, ovqatlanish va boshqa yashash joylarida ishlatish uchun moslashgan.

⚠ Bu uskuna professional foydalanish uchun emas. Uskunadan ochiq havoda foydalanmang.

⚠ Ushbu qurilma faqat vino saqlash uchun mo'ljallangan. Idishlarni doim qutilarga yoki idishlarda emas, balki qadoqsiz saqlang. Sig'imi "Vino idishlarini saqlash" bobida ko'rsatilgan.

⚠ UskThe capacity is indicated in the chapter "Stocking the wine bottles".una ichida qo'llanilgan lampa uy sharoitida foydalanish uchun ishlangan va odatiy xoan yoritish uchun to'g'ri kelmaydi (EC qonuni 244/2009).

⚠ Uskuma qurilma yorlig'iga binoan atrof muhit harorati quyidagi darajalarda bo'ladigan

xolatlarda ishlatish uchun moslashtirilgan.

Uskuna uzoq vaqtga belgilangan darajadan boshqa xaroratda qolib ketsa to'g'ri ishlamasligi mumkin.

Iqlim toifasi atrof muhit harorati:

SN: 10 °C dan 32 °C gacha;

N: 16 °C dan 32 °C gacha;;

16 °C dan 38 °C gacha;

T: 16 °C dan 43 °C gacha;



Uskuna CFC lar yo'q. Sovituvchi konturda R600a (HC) sovitish agenti bor.

Izobutanli (R600) uskunalar: izobutan - bu tabiiy gaz bo'lib, ekologiyaga salbiy ta'sir ko'rsatmaydi, ammo yoqilg'i hisoblanadi.

Shuning uchun sovitish kontur quvurlarining shikastlanmaganligiga amin bo'ling ayniqsa sovituvchi kontur quvirlarini bo'shatishda.

⚠ OGOHLANTIRISH: Sovitish konturi trubkalariga zarar yetkazmaslikka harakat qiling.

⚠ OGOHLANTIRISH: Uskuna korpusidagi ventilyatsiya teshiklari mebel yoki boshqa uskuna bilan to'silib qolmasligi kerak.

⚠ OGOHLANTIRISH: Muzdan tushirish jarayonini tezlashtirish uchun ishlab chiqaruvchi tavsiya etganlardan tashqari, biron mexanik, elektr yoki kimyoviy vositalardan foydalanmang.

⚠ OGOHLANTIRISH: Agar elektr uskunalari ishlab chiqaruvchi tomonidan maxsus ma'qullangan uskunalar sirasiga kirmasa, ulardan uskuna ichida foydalanmang va

saqlamang.

⚠ Portlash xavfi bo'lgan moddalarni (masalan, aerozolli ballonlarni), benzin yoki boshqa yonuvchan materiallarni uskuna ichiga qo'ymang va uni oldida ishlatmang.

⚠ Zararlangan zichlagichlar imkoniyat bo'lishi bilan almashtirilishi lozim.

⚠ Vino podvallari faqat sharob idishlarini saqlash uchun ishlatilishi kerak, unda hech qanday boshqa mahsulotni joylashtirmang.



Pentaflorobutan izolyatsiya ko'piklarida ko'pikli vosita sifatida ishlatiladi va bu yonuvchan gazdir.

O'RNATISH

⚠ Qurilma ikki yoki ko'proq odam tomonidan ko'tarilishi va o'rnatilishi lozim – zararlanish ehtimoli. Uskuna o'ramini ochish va o'rnatishda ximoya qo'lqoplaridan foydalaning – kesib olish ehtimoli.

⚠ O'rnatish, shu jumladan suv ta'minotiga ulash (agar mavjud bo'lsa), elektr tarmoqqa ulash va tuzatish ishlari faqat malakali texnik tomonidan amalga oshirilishi lozim. Foydalanuvchi qo'llanmasida maxsus ko'rsatma berilmagan bo'lsa, jihozning biron qismini ta'mirlash yoki almashtirish taqiqlanadi.

Uskuna o'rnatilayotgan joyga bolalarni yaqinlashtirmang. Uskunani o'ramdan chiqargach, tashish vaqtida unga zarar yetmaganini tekshiring. Muammo bo'lsa, dilerga yoki yaqinroqdagi

sotuvdan keyingi xizmat ko'rsatish markaziga murojaat qiling. O'rnatishdan keyin o'ram qoldiqlari (plastik, penopolistiroil qismlar va hokazo) bolalar qo'li yetmaydigan joyda saqlanishi lozim – bo'g'ilib qolish ehtimoli bor. Uskuna har bir o'rnatish jarayonidan oldin elektr ta'minotidan uzib qo'yilishi lozim – tok urish ehtimoli bor.

O'rnatish vaqtida uskuna elektr kabeliga zarar yetkazmasin – yong'in chiqishi yoki tok urishi xavfi bor. O'rnatib bo'lgandan keyingina uskunani ishga tushiring.

⚠️ Polni zararlanmasligiga etibor bering (masalan, parket) qurilmani surishda. Uskunani, uning vaznini ko'tarish uchun yetarlicha mustahkam bo'lgan pol to'shamasining ustida, shuningdek uning kattaligi va vazifalariga mos bo'lgan joyda joylashtiring. Uskunaning issitish moslamalari yonida emasligiga amin bo'ling va to'rtta oyog'i polga tegib turganligi, talab darajasida qo'yilganligi, va pol darajasi o'lchab o'rnatilganligiga amin bo'ling. Uskunani yoqishdan oldin sovitish agenti konturi to'liq ishga yaroqli ekaniga ishonch hosil qilish uchun kamida ikki soat kuting.

⚠️ Yetarlicha ventilyatsiya ta'minlanishi uchun uskunaning yon tomonlaridan bo'sh joy qoldiring. Uskunaning orqa paneli bilan devor orasidagi masofa 50 mm bo'lishi kerak, shunda qizib turgan yuza bilan kontakt istisno qilinadi. Ushbu masofa qisqargan

taqdirda, uskuna ko'proq elektr energiyasini iste'mol qiladi.

⚠️ OGOHLANTIRISH: Uskunani joylashtirganda, ta'minot kabeli siqilib qolmaganligi yoki shikastlanmaganligiga ishonch hosil qiling.

⚠️ OGOHLANTIRISH: Barqaror joylashmaslik, notog'ri o'rnatish xafini oldini olish uchun uskuna ishlab chiqaruvchining tavsiyalariga binoan o'rnatilishi lozim.

Gaz plitasining metall shlangi, metall, gaz yoki suv quvurlari yoki elektr simlari muzlatkich orqa devoriga (kondensator spiral) tegib turgan holatda vino yerto'lasini o'rnatish ta'qiqlanad.

⚠️ Eshikning teskari tomonga ochilmaydi. Eshikni teskari tomonga ochmang.

ELEKTR ENERGIYASI BILAN ISHLASHDA XAVFSIZLIK TEXNIKASI

⚠️ Qurilmani elektr ta'minotidan sug'urib tashlash orqali o'chirish imkoniyati bo'lishi kerak, yoki elektr amaliyotlarini bajarish qoidalari asosida ko'p yo'nalishli o'chirgich orqali o'chirib yoqish va qurilma milliy elektrik xafsizlik standartlari bo'yicha yerlantirilishi (zazemleniye) kerak.

⚠️ Udlinitel, troynik va adapterlardan foydalanmang. Uskuna o'rnatilgandan so'ng uning elektr komponentlariga foydalanuvchining qo'li yetmasligi kerak. Ustingiz nam yoki yalangayoq xolatda uskunadan foydalanmang.

Agar uskuna elektr simi zararlangan, to'g'ri ishlamayotgan, yoki shikastlangan, yoki tushirib yuborilgan bo'lsa, uni ishlatmang.

⚠ Agar elektr kabeli shikastlangan bo'lsa, tok urmasligi uchun xizmat ko'rsatish markazi yoki malakali mutaxassis tomonidan ishlab chiqaruvchidan xuddi shunaqasiga almashtirib berilishi lozim.

⚠ OGOHLANTIRISH: Uskunaning orqa tomonida bir nechta portativ elektr rozetkalarini yoki portativ quvvat manbalarini joylashtirmang.

TOZALASH VA TEXNIK XIZMAT KO'RSATISH

⚠ OGOHLANTIRISH: Har qanday texnik ishlarni bajarishdan oldin jihoz o'chirilganligini va elektr tarmog'idan uzilganligini tekshiring. Shaxsiy shikastlanish xavfini oldini olish uchun himoya qo'lqoplardan (yorilish xavfi) va xavfsizlik poyafzallaridan foydalaning (kontuziya xavfi); ikki kishining ishlashiga ishonch hosil qiling (yukni kamaytiring); bug' orqali tozalash uskunasini hech qachon ishlatmang (elektr toki urishi xavfi).

Ishlab chiqaruvchi tomonidan ruxsat etilmagan professional bo'lmagan ta'mirlash ishlari sog'liq va xavfsizlik uchun xavf tug'dirishi mumkin, buning uchun ishlab chiqaruvchi javobgar bo'lmaydi.

Kasbiy bo'lmagan ta'mirlash yoki texnik xizmat ko'rsatish natijasida kelib chiqadigan har qanday nuqson yoki zarar kafolat bilan qoplanmaydi, uning shartlari jihoz bilan birga keltirilgan hujjatda ko'rsatilgan.

⚠ Oyna spreylari, tozalash vositalari, yonadigan vositalar, tozalovchi mumlar, konsentratsiyalangan yuvish unsurlari, oqartiruvchilar, yoki neft maxsulotlariga ega yuvish maxsulotlari, kabi maxsulotlarni plastic qismlari ichki qismlar eshik ushlagichlari, va zichlagichlarni yuvishda ishlatmang. Qog'ozli sochiq, gubka yoki boshqa qattiq materiallarni ishlatmang.

QADOQLASH MATERIALLARINI UTILIZATSIYA QILISH

Qadoqlash materiallari 100 foiz ikkilamchi qayta ishlanadi, bu to'g'risida maxsus belgi dalolat beradi ♻. Shunday qilib o'ramaning qismlari javobgarlik bilan va chiqindilarni utilizatsiya qilish qonun qoidalariga rioya qilgan holda utilizatsiya qilinishi lozim.

USKUNA UTILIZATSIYASI

Mazkur jihoz qayta ishlangan yoki takror ishlatilishi mumkin bo'lgan ashyolardan tayyorlangan.

Mahalliy qoidalarga rioya qilgan holda utilizatsiya qiling.

Maishiy elektr jihozlarni ishlatish, tiklash va utilizatsiya qilish bo'yicha ma'lumotlarni olish uchun mahalliy boshqaruv organlari, utilizatsiya xizmati yoki sotib olingan do'kon bilan maslahatlashing. Ushbu jihoz Yevropa Ittifoqining chiqindilarni Elektr va elektron uskunalarini utilizatsiya qilish 2012/19 / EU Direktivasi (WEEE) va Elektr va elektron uskunalarini utilizatsiya qilish 2013 (tuzatishlar bilan) qoidalariga muvofiq qadoqlangan.

Bu mahsulotni tegishli tarzda utilizatsiya qilish orqali uning atrof-muhitga va inson salomatligiga yetkazishi mumkin bo'lgan zararining oldini olgan bo'lasiz.

Jihozda yoki ilova qilingan hujjatlarda  belgisining mavjudligi, mahsulotni maishiy chiqindi sifatida utilizatsiya qilinishi mumkin emasligini, uni elektron va elektr jihozlarni to'plash va qayta ishlash bo'yicha tegishli punktga yetkazish lozimligini anglatadi.

ELEKTR ENERGIYASINI TEJASH BO'YICHA TAVSIYALAR

Uskunani quruq va shamol yaxshi aylanadigan xonaga, har qanday issiqlik manbalaridan (masalan, radiator, oshxona plitasi va hokazo) uzoqqa o'rnatib. Uskunaga to'g'ridan-to'g'ri quyosh nurlari tushmasin. Zarurat bo'lsa, izolyatsiya qiluvchi paneldan foydalaning.

Tegishli ventilyatsiyani ta'minlash uchun uskunani o'rnatish bo'yicha yo'riqnomaga rioya qiling.

Maxsulotning orqa tomonidagi noto'g'ri ventilyatsiyasi uni energiya iste'molini oshiradi va sovutish samarasini kamaytiradi.

Eshikni tez-tez ochilishi energiya iste'moli o'sishiga olib kelishi mumkin.

Uskunaning ichki xarorati va energiya istemoli bundan tashqari atrof muhit xarorati va uning joylashish joyiga bog'liq bo'lishi mumkin. Harorat belgilanayotganda ushbu omillar inobatga olinishi lozim. Eshik ochib yopishni minimal darajaga tushiring.

Kompressordan kelib chiqqan shovqinlardan tashvishlanmang, bu normal ish jarayoni shovqini.

Ushbu mahsulot F energiya samaradorligi sinfi yorug'lik manbasidan iborat.



HAR XIL FUNKSIYA VA IMKONIYATLAR

Yangi avlod sovutish texnologiyasi haqida ma'lumot

Yangi avlod sovutish texnologiyasiga ega sovutgichlar statik muzlatgichlarga qaraganda boshqa ish tizimiga ega. Boshqa muzlatgichlar eshiklar ochilishi va oziq-ovqat namligi tufayli muzni muzlatish kamerasida to'plashi mumkin. Bunday muzlatgichlarni muntazam ravishda muzdan tushirish shart; muzlatgichni vaqti-vaqti bilan o'chirib turish kerak, muzlatilgan mahsulotlarni mos konteynerga ko'chirib muzlatish kamerasida hosil bo'lgan muzni olib tashlash shart.

Yangi avlod sovutish texnologiyasiga ega sovutgichlarda muzlatgich va sovutgich kameralariga ventilyator yordamida quruq sovuq havo teng ravishda yetkaziladi. Sovuq havo oziq-ovqatlarni bir xil va teng ravishda sovutib namlik va muz hosil bo'lishiga yo'l qo'ymaydi.

Muzlatgich kamerasida sovutgich kamerasining yuqori qismida joylashgan ventilyator yordamida kiritilgan havo, havo kanalining orqasidagi bo'shliqdan o'tganda sovutiladi. Shu bilan birga, havo kanalining teshiklaridan o'tgan havo, muzlatgich kamerasi davomida sovuq havoni teng ravishda taqsimlaydi.

Muzlatgich va sovutgich kameralar o'rtasida havo o'tmagani uchun, hidlar aralashmaydi.

Natijada, yangi avlod sovutish texnologiyasiga ega bo'lgan sovutgich foydalanish qulayligi, shuningdek, katta hajm va estetik ko'rinishni ta'minlaydi.

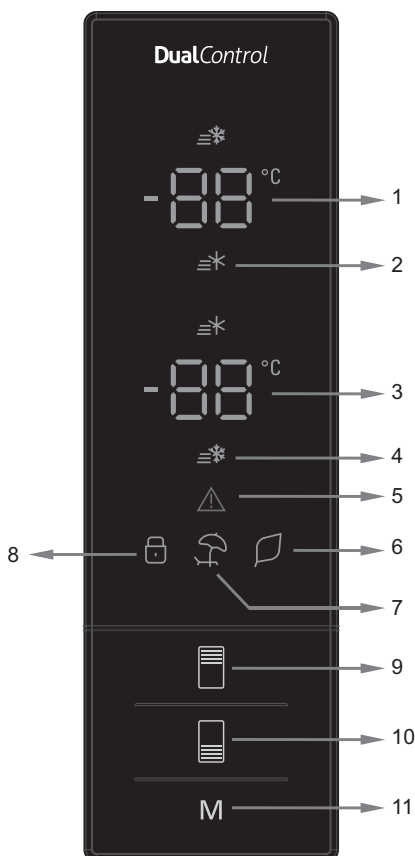
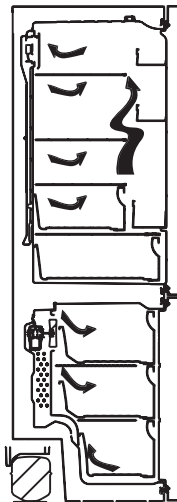

Display va boshqarish paneli

Boshqarish panelini ishlatish

1. Sovutgichda o'rnatilgan qiymat ekrani.
2. Bu super sovutish belgisi.
3. Muzlatish kamerasida o'rnatilgan qiymat ekrani.
4. Super-muzlatish belgisi.
5. Bu xavf belgisi.
6. Bu iqtisodiy rejim belgisi.
7. Bu dam olish rejimi ramzi.
8. Bu bolalardan himoya belgisi.
9. Bu muzlatish kamerasining sozlash qiymatini o'zgartirishga va kerak bo'lganda super-muzlatish rejimini faollashtirishga imkon beradi. Sovutgichni 8, 6, 5, 4, 2 ° C darajalariga sozlash mumkin.
10. Bu muzlatish kamerasining sozlash qiymatini o'zgartirishga va kerak bo'lganda super-muzlatish rejimini faollashtirishga imkon beradi. Muzlatgichni -16, -18, -20, -22, -24 ° C darajalariga sozlash mumkin.
11. Bu siz xohlagan rejimlarni (iqtisodiyot, dam olish ...) faollashtirishga imkon beradi.

Sovutgichni ishlatish

Super-muzlatish rejimi

U qanday qilib ishlatiladi?

- Ekranida super muzlatish belgisi o'lgunga qadar muzxona sozlamalari tugmasini bosib. Signal ohangini eshitadi. Rejim o'rnatiladi.

Ushbu rejimda:

- Sovutgich harorati va super sovutish rejimini sozlash mumkin. Bunday holda, super-muzlatish rejimi davom etadi.
- Iqtisodiyot va dam olish rejimini tanlash mumkin emas.
- Yuqori darajali muzlatish rejimini tanlash operatsiyasi yordamida bekor qilish mumkin.

Eslatma: "Super Freeze" (Super muzlatish) rejimi 24 soatdan keyin avtomatik ravishda bekor qilinadi muzlatgich sensori harorati -25°C dan pastroq



Super salqin rejim

U qanday qilib ishlatiladi?

- Ekranida Super Cool belgisi paydo bo'lguncha sovutishni o'rnatish tugmachasini bosib. Signal ohangini eshitadi. Rejim o'rnatiladi.

Ushbu rejimda:

- Muzlatgich harorati va super muzlatish rejimini sozlash mumkin. Bunday holda, super-sovutish rejimi davom etadi.
- Iqtisodiyot va dam olish rejimini tanlash mumkin emas.
- Yuqori darajali sovutish rejimini tanlash operatsiyasi yordamida bekor qilish mumkin.3



Iqtisodiyot rejimi

U qanday qilib ishlatiladi?

- "Rejim" tugmasini Iqtisodiyot belgisi paydo bo'lguncha bosib.
- 1 soniya davomida hech qanday tugma bosilmasa. Rejim o'rnatiladi. Iqtisodiyot belgisi 3 marta yonib o'chadi. Rejim o'rnatilganda, ovozli signal ohangini eshitiladi.
- Muzlatgich va sovutgich harorati segmentlari "E" ni ko'rsatadi.
- Iqtisodiyot belgisi va E ramzi rejim tugatilishigacha yonadi.

Ushbu rejimda:

- Muzlatgichni sozlash mumkin. Iqtisodiyot rejimi bekor qilinganda, tanlangan sozlamalar qiymatlari davom etadi.
- Sovutgichni sozlash mumkin. Iqtisodiyot rejimi bekor qilinganda, tanlangan sozlamalar qiymatlari davom etadi.
- Super sovutish va super muzlatish rejimlari tanlanishi mumkin. Iqtisodiyot rejimi avtomatik ravishda bekor qilinadi va tanlangan rejim faollashadi.
- Iqtisodiyot rejimini bekor qilgandan so'ng, dam olish rejimi tanlanishi mumkin. Keyin tanlangan rejim faollashadi.
- Bekor qilish uchun siz faqat rejim tugmasini bosishingiz kerak bo'ladi.



Dam olish rejimi

U qanday qilib ishlatiladi?

- "Rejim" tugmasini dam olish belgisi paydo bo'lguncha bosib
- 1 soniya davomida hech qanday tugma bosilmasa. Rejim o'rnatiladi. am olish belgisi 3 marta yonib o'chadi. Rejim o'rnatilganda, ovozli signal ohangini eshitiladi.
- Sovutgich harorati segmentida "--" ko'rsatiladi.
- Dam olish belgisi va "--" ramzi rejim tugatilishigacha yonadi.

Ushbu rejimda:

- Muzlatgichni sozlash mumkin. Dam olish rejimi bekor qilinganda, tanlangan sozlamalar qiymatlari davom etadi.
- Sovutgichni sozlash mumkin. Dam olish rejimi bekor qilinganda, tanlangan sozlamalar qiymatlari davom etadi.
- Super sovutish va super muzlatish rejimlari tanlanishi mumkin. Dam olish rejimi avtomatik ravishda bekor qilinadi va tanlangan rejim faollashadi.
- Dam olish rejimini bekor qilgandan so'ng, iqtisodiyot rejimi tanlanishi mumkin. Keyin tanlangan rejim faollashadi.
- Bekor qilish uchun siz faqat rejim tugmasini bosishingiz kerak bo'ladi.



Ichimliklarni sovutish rejimi

U qanday qilib ishlatiladi?

- Ushbu rejim ichimliklarni sozlanishi vaqt davomida sovutish uchun ishlatiladi.

Ushbu rejimda:

- 5 soniya davomida muzlatish tugmasini bosib.
- O'rnatilgan qiymat ekranida maxsus animatsiya boshlanadi va 05 ramzi
- sovutgichda o'rnatilgan qiymat ekranida yonib o'chadi.
- Vaqtini (05 - 10 - 15 - 20 - 25 - 30 daqiqaga) belgilash uchun sovutgich tugmasini bosib.
- Vaqtning tanlash vaqtida raqamlar ekranda 3 marta yonib o'chadi va ovozli signal ohangini eshitadi.
- Agar 2 sekund ichida hech qanday tugma bosilmasa, vaqt belgilanadi.
- Qayta hisoblash belgilangan vaqtdan har minut boshlanadi.
- Qolgan vaqt ekranda yonib-o'chib turadi.
- Ushbu rejimni bekor qilish uchun 5 soniya davomida muzlatishni o'rnatish tugmachasini bosib.



Bolalardan himoya rejimi

U qanday qilib ishlatiladi?

- Bolalarning tugmalar bilan o'ynashiga va siz o'rnatgan sozlamalarni o'zgartirishga yo'l qo'ymaslik uchun qurilmada bolalardan himoya rejimi mavjud.

Bolalardan himoya qulfini faollashtirish

- Muzlatish va sovutish tugmachalarini bir vaqtning o'zida 5 soniya davomida bosib.

Ushbu rejimda:

- Muzlatish va sovutish tugmachalarini bir vaqtning o'zida 5 soniya davomida bosib.

Eslatma: Elektr ta'minoti uzilganida yoki muzlatgich o'chirilgan bo'lsa, bola himoyasi ham o'chadi.



Ekran saqlovchi rejimi

U qanday qilib ishlatiladi?

- Ushbu rejim 5 soniya davomida tugma bosilganda faollashadi.
- Faol rejimda 5 soniya davomida hech qanday tugma bosilmasa, boshqaruv paneli chiroqlari o'chadi.
- Boshqaruv paneli chiroqlari o'chirilganida biron-bir tugmani bosganingizda, joriy sozlashlar ekranda ko'rinadi va siz ularni xohlaganicha sozlashingiz mumkin. Agar siz ekranni saqlash rejimini bekor qilmasangiz yoki biron-bir tugmani 5 sekundda bosmasangiz, boshqaruv paneli yana o'chadi.
- Ekranni saqlash rejimini bekor qilish uchun 5 soniya davomida rejim tugmasini qayta bosib.
- Ekranni saqlash rejimi faol bo'lganda siz bolalardan qulflash rejimini faollashtira olasiz.



Sovutgich harorati sozlamalari

- Sovutgich sozlamalari indikator uchun dastlabki harorat qiymati +4 ° C.
- Sovutgich tugmasini bir marta bosib.
- Ushbu tugmani birinchi marta bosganingizda, oxirgi qiymat sovutgichning belgisi ko'rsatkichida paydo bo'ladi.
- Ushbu tugmani bosganingizda past harorat o'rnatiladi. (+8°C, +6°C, +5°C, +4°C, +2°C, super sovuq)
- Super sovuq belgisi paydo bo'lgunga qadar sovutish sozlamalari tugmasini bosib, agar 1 soniya ichida boshqa hech qanday tugmani bosmasangiz, Super Sovuq tugmasi yonib o'chadi.
- Agar siz tugmani bosishni davom ettirsangiz, u +8 ° C dan boshlanadi.
- Dam olish, Super Muzlatish, Super Sovutish yoki Iqtisodiy Rejimlari faollashtirilganidan oldin tanlangan harorat, rejim tugaganda yoki beko'r qilinganda o'zgar olmay qoladi. Qurilma bu harorat qiymati bilan ishlashni davom etadi.



Muzlatish kamera harorati sozlamalari

- Muzlatgich sozlamalari indikatori uchun dastlabki harorat qiymati -18°C .
- Muzlatgich o'rnatish tugmachasini bir marta bosing.
- Ushbu tugmani birinchi marta bosganingizda, oxirgi o'rnatilgan qiymat ekranda yonib o'chib turadi.
- Ushbu tugmani bosganingizda past harorat o'rnatiladi (-16°C , -18°C , -20°C , -22°C , -24°C super muzlash).
- Super muzlash belgisi paydo bo'lgunga qadar sovutish sozlamalari tugmasini bosib, agar 1 soniya ichida boshqa hech qanday tugmani bosmasangiz, Super muzlash tugmasi yonib o'chadi.
- Agar siz tugmani bosishni davom ettirsangiz, u -16°C dan boshlanadi.
- Dam olish, Super Muzlatish, Super Sovutish yoki Iqtisodiy Rejimplari faollaashtirilganidan oldin tanlangan harorat, rejim tugaganda yoki beko'r qilinda o'zgarmay qoladi. Qurilma bu harorat qiymati bilan ishlashni davom etadi.



Haroratni o'zgartirish to'g'risidagi ogohlantirishlar

- Harorat sozlamalari eshik ochilib-yopilishi umumiy soniga va muzlatgich ichidagi oziq-ovqat miqdoriga asoslanib sozlanishi kerak.
- Moslama sozlashlarini bajarishdan avval boshqa sozlamaga o'tmang.
- Sovutgich to'liq sovutish uchun ulanganidan keyin atrof-muhit haroratiga qarab 24 soatgacha ishlashi kerak. Sovutgichingizning eshiklarini tez-tez ochmang va shu vaqt ichida unda ko'p oziq-ovqatlarini joylashtirmang.
- Sovutgich kompressoriga zarar yetkazilmaslik uchun, uskuna elektr vilkasini olib qo'yganingizdan keyin uni qayta ishlatganda yoki energiya uzilishi yuz berganda 5 daqiqali kechiktirish funksiyasi qo'llaniladi. Sovutgich 5 daqiqadan so'ng odatiy tarzda ishlaydi.
- Sovutgichingiz ma'lumot yorlig'ida keltirilgan iqlim sinfiga muvofiq, standartlarda ko'rsatilgan muhit harorati oralig'ida ishlashga mo'ljallangan. Sovutgichni sovutish samaradorligi jihatidan belgilangan harorat qiymatlari chegarasidan chiqqan holda boshqarish tavsiya etilmaydi.
- Ushbu qurilma atrof-muhit harorati 10°C - 43°C oralig'ida foydalanish uchun mo'ljallangan.

Iqlim klassi	Tashqi havo harorati . ($^{\circ}\text{C}$)
SN:	10 dan 32°C ga cha
ST:	16 dan 38°C ga cha;
N:	16 dan 32°C ga cha
T:	16 dan 43°C ga cha

Anjomlar

Dumolq muz (Ba'zi modellarda)

- Muz tayyorlash patnisini echib oling
- Suvni chiziqqacha to'ldiring.
- Muz tayyorlash patnisini o'z joyiga joylashtiring
- Muz kublari hosil bo'lganda, muzlatgichdagi muz kublarini chiqarib tashlash uchun dastani burang.

Eslatma:

- Muz hosil qilish uchun uz patnisini suv bilan to'ldirmang. Bu shikastlanishiga olib kelishi mumkin.
- Sovutgich ishlayotgan paytda muz yasatuvchi moslamani jildirish qiyin bo'lishi mumkin. Bu holda shisha tokchalarni olib tashlash kerak.

Muz patnisi (Ba'zi modellarda)

- Muz patnisini suv bilan to'ldirib uni muzlatish kamerasiga joylashtiring.
- Suv butunlay muzga aylangandan so'ng, muz kublarini patnisga olib tashlash uchun uni quyida ko'rsatilgandek burish mumkin.

Chiller Shelf (qattiq sovutadigan tokcha) (Ba'zi modellarda)

Sovutgich yoki muzlatgich kameralari asl'iga oziq-ovqatlarni Chiller (Qattiq sovutish) bo'limida saqlash o'vqatning asl qiyofasini saqlab qolgan holda lazzeatini uzoqroq saqlashga imkon beradi.

Qattiq sovutish patnisi ifloslanganda, uni chiqarib suv bilan yuving.

(Suv 0°C da muzlaydi, ammo tarkibida tuz yoki shakar bor taomlar bundan pastroq haroratda saqlanadi). Odatda chiller xonasi xom baliq, engil tuzlangan taomlar, guruch va boshqalarni saqlash uchun ishlatiladi.

Muzlatish kerak bo'lgan oziq-ovqat mahsulotlarini yoki muz patnislarini chiller (muzlatish) tokchasiga qo'ymang.

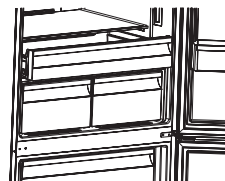
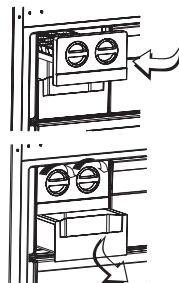

Chiller shelf (qattiq sovutadigan tokcha) ni olib tashlash

- Chiller shelf (qattiq sovutadigan tokcha) ni relslardan foydalanib o'zingizga tortib oling.
- Chiller shelf (qattiq sovutadigan tokcha)ni temir yo'ldan foydalanib tortib oling va uni muzlatgichdan chiqarib olib tashlang.

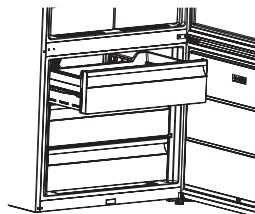

Sovutgich qutisi

Freezer box (sovutgich qutisi) oziq-ovqat mahsulotlarini muntazam ravishda saqlab turishga imkon beradi.

Muzlatgich qutisini olib tashlash;

- Qutini iloji boricha uzoqqa tortib oling
- Qutining old qismini yuqoriga va tashqariga torting.

! Sirg'anma bo'lmani qayta sozlash uchun orqaga qaytish amaliyotini bajaring.

Eslatma: Qutini olish paytida har doim quti tutqichini ushlab turing.

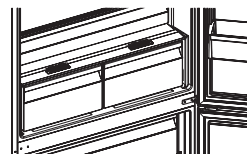

Namlik nazorati

Namlik nazorati yopiq holatda bo'lsa u meva va sabzavotlarni uzoqroq saqlashga imkon beradi.

Agar meva-sabzavot qutisi to'la bo'lsa, quti oldida joylashgan sozlash regulyatorini oching. Shunday qilib, havo va namlik darajalari nazorat qilinadi va meva-sabzavotlar chidamlilik muddati ortadi.

Agar shisha tokchada kondensat namini ko'rsangiz, Namlik Nazoratini ochiq rejimiga o'tkazish kerak.



Fig 1

(Sozlanuvchan eshik tokchasi (ba'zi modellarda)

Sozlanuvchan eshik tokchasida kerakli saqlash joylarini ta'minlash uchun uni besh xil balandlikda sozlash mumkin.

Sozlanuvchan eshik tokchasi holatini o'zgartirish uchun;

Tokchanning old qismini ko'taring (1), sozlanuvchan eshik tokchasini (2) ikkala qo'l bilan balandroq ko'taring yoki pastroq tushiring (1-rasm)

Eshik tokchasini bo'shatishdan oldin, eshik tokchasi eshikning tegishli joyida joylashganligiga ishonch hosil qiling.

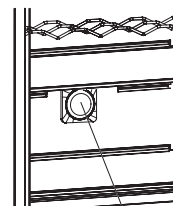

Active Oxygen

Faol kislorod (Ba'zi modellarda)

Faol kislorod salbiy ionlarni tarqatadi, u havodagi yoqimsiz hid va changning zarralarini zararsizlantirib oziq-ovqat tozaligini yaxshilaydi.

Sovutgich havosidagi zarralarni olib tashlagan holda, faol kislorod havo sifatini yaxshilaydi va hidlarni yo'qotadi.

- Bu xususiyat ixtiyoriy. Sizning mahsulotingizda mavjud bo'lmisligi mumkin.
- Ionlash qurilmangizning joylashuvi mahsulotdan mahsulotga o'zgarishi mumkin.

Faol Filter (ba'zi modellarda)

Faol Filtr texnologiyasi etilen gazini (yangi oziq-ovqatlardan tabiiy ravishda chiqarib yuboriladigan bio mahsulot) va tuxumdondan yoqimsiz hidni yo'q qilishga yordam beradi. Shunday qilib, oziq-ovqat uzoq vaqt davomida yangi holda qoladi.

- Faol Filtrni yiliga bir marta tozalash kerak. Filtrni duhovkada 65 ° C haroratida 2 soat mobaynida ushlab turish kerak.
- Filtrni tozalash uchun filtr qutining orqa qopqog'ini (A) nayzacha tomonga qaratib tortib olib tashlang.
- Filtrni suv yoki yuvish poroshogi bilan yuvish mumkin emas.

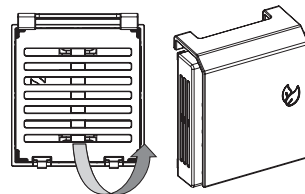

Eslatma: Filtrni yig'ish joylari meva-sabzavot qutisi dizayniga qarab farq qilishi mumkin. Iltimos, tegishli tasvirlarni ko'ring. Ba'zi modelar uchun tasvirlarda ko'rsatilgandek filtr biriktirilishi mumkin emas. Bu holda uni faqat tortmaga qo'yish mumkin.

Faol filtr

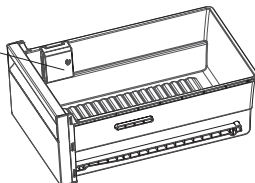

Akسسuarlar qismidagi ko'rinish va matn tushuntirishlari qurilmangiz modeliga qarab farq qilishi mumkin.

Ovqatni sovutgichning eng sovuq maydoniga joylashtirish



Eng yaxshi sovutish maydoniga qo'ylaganingizda oziq-ovqatingiz yaxshi saqlanadi. Eng sovuq joy meva-sabzavot qutisi ustida.

Bu maydonda past haroratga ega bo'lishga ishonch hosil qilish uchun, rasmda ko'rsatilgandek, tokchani ushbu belgi darajasida joylashganligiga ishonch hosil qiling.

Harorat ko'rsatkichi (Ba'zi modellarda)

Sovutgichingiz sozlamalarini yaxshiroq o'rnatishga yordam berish uchun uni eng sovuq hududlarida joylashgan harorat ko'rsatkichi bilan jihozladik.

Eng sovuq hududning harorati mos kelishini osongina tekshirishingiz mumkin: indikator "OK" ni ko'rsatsa, bu termostatni to'g'ri o'rnatilgani va ichki harorat to'g'ri ekanligini bildiradi.

"OK" qora rangda paydo bo'lgani tufayli, harorat ko'rsatkichi yaxshi yoritilmagan bo'lsa uni ko'rish qiyin bo'ladi. Ushbu ko'rsatkichni to'g'ri ko'rish uchun etarli yorug'lik bo'lishi kerak.

"OK" belgisi paydo bo'lmasa, bu harorat juda yuqori degan ma'noni anglatadi: Termostat sozlamalarini o'zgartirish va haroratni yana bir bor tekshirib ko'rishdan oldin 12 soat kutishingiz kerak bo'ladi.

ESLATMA: Eshikning takroriy ochilishi (yoki uzoq vaqt davomida ochiq turganidan keyin) yoki yangi ovqatni uskunaga solgandan so'ng, harorat belgisida "OK" paydo bo'lmasligi normal holat. Sovutgich kameraning bug'latgichida g'ayritabiiy muz kristallari to'plansa (qurilmaning pastki devori) (uskuna yukori darajada yuklanganligi, xona harorati yuqoriligi, eshik tez-tez ochilishi tufayli), kompressor o'chirilishiga yana qaytganingiz qadar harorat belgilash jihozini eng past holatga o'rnatish kerak.

Eng sovuq maydonning yuqori chegarasi stikerning pastki tarafi (nayzaning uchi) bilan ko'rsatiladi. Sovuq hududning yuqori tokchasi nayzaning uchi bilan bir xil darajada bo'lishi kerak. Eng sovuq hudud bu darajadan past.

Ushbu tokchalar olinadigon bo'lganlari tufayli, bu sohadagi haroratni kafolatlash uchun ular har doim etiketkalarda tasvirlangan ushbu hudud chegaralari bilan bir xil darajada bo'lishiga ishonch hosil qiling.

Oziq-ovqatning har bir turi ideal saqlash haroratga ega va shuning uchun aniq bir joyga ega bo'lishi kerak.



Joylar	Mahsulotlar
Yuqori tokchalar	Pishirilgan taomlar, shirinliklar va nisbatan tez iste'mol qilinadigan barcha ovqatlar
Eng sovuq hudud	Go'sht, parranda, o'yin va xom baliq. Maksimal saqlash vaqti: 1 dan 2 kungacha. Yangi uzilgan mevalar, pishgan cho'chqa go'shti.
Meva-sabzavot qutisi	Yangi uzilgan meva va sazavotlar.
Eshik zichlagichi	Eshik javonlarining pastki qismida shisha, yuqori qismlarida esa kam miqdordagi va hozirgi paytda ishlatiladigan yogurt, yangi krem va boshqalar joylashtiriladi.
	Sariyog ¹ , pishgan pishloq va tuxum tegishli joylarda saqlanadi.

OZIQ-OVQATLARNI QURILMADA JOYLASHTIRISH

Sovutgichni ishlatish

- Oddiy ish sharoitlari uchun sovutgichning sovutadigan qismining harorat qiymatini 4 ° C darajaga moslashtirish etarli bo'ladi.
- Namlikni pasaytirish va muzlanishni kamaytirish uchun sovutgichga hech qachon ochiq konteynerlarda suyuqliklarni joylashtirmang. Muz bug'lashtirgichning eng sovuq qismlarida to'planishga intiladi va vaqt o'tgach tezpoq muzdan tushirishni talab qiladi.
- Sovutgichga hech qachon issiq ovqat qoymang. Issiq ovqatlar xona haroratida sohib turishi va sovutgich kamerasida etarli miqdorda havo aylanishini ta'minlagan holda joylashtirilishi kerak.
- Orqa devorga hech narsa tegmasligi kerak, chunki bu muzlashga sabab bo'ladi va paketlar orqa devorga yopishishi mumkin. Sovutgich eshigini tez-tez ochmang.
- 1-2 kun mobaynida foydalanadigan go'sht va tozalagan baliqlarni (plastik paketlarga yoki plastmassa plitalarga o'ralgan holda) joylashtiring, meva-sabzavot qutisi ustida joylashgan sovutgich kamerasining pastki qismida joylashtiring, chunki bu eng sovuq bo'lim bo'lib, eng yaxshi saqlash sharoitlarni ta'minlaydi.
- Meva va sabzavotlarni qadoqsiz meva-sabzavot konteyneriga joylashtirishingiz mumkin.

Oziq-ovqat mahsulotlarini sovutish kamerasiga joylashtirish va saqlash uchun quyidagi tavsiyalar keltirilgan.

Oziq-ovqat	Maksimal saqlash muddati	Sovutgich kamerasini joylashtirish
Sabzavot va mevalar	1 hafta	Sabzavot uchun savat
Go'sht va baliq	2 - 3 Kun	Plastik sumka yoki xaltalarga oralgan, yoki go'sht idishiga joylashtirilgan (shisha tokchasida)
Yangi pishloq	3 - 4 Kun	Maxsus eshik tokchasida
Yog 'va margarin	1 hafta	Maxsus eshik tokchasida
Shishalardagi mahsulot sut va yogurt	Ishlab chiqaruvchi tomonidan tavsiya etilgan muddatgacha	Maxsus eshik tokchasida
Tuhum	1 oy	Tuxum tokchasida
Pishirilgan taom		Barcha tokchalar

ESLATMA: Kartoshka, piyoz va sarimsoq muzlatgichda saqlanmasligi kerak.

Muzlatish bo'limi

- Oddiy ish sharoitlari uchun a • Muzlatilgan oziq-ovqatni uzoq vaqt davomida saqlash va muz tayyorlash uchun muzlatgichingizning chuqur muzlatish kamerasini ishlatting.
- Muzlatgich kamerasi uchun maksimal quvvatni olish uchun, iltimos, yuqori va o'rta qismlar uchun shisha tokchalardan foydalaning. Pastki qism uchun past savatdan foydalaning.
- Iltimos, muzlatilgan oziq-ovqat yaqinida yangi muzlatilishi kerak bo'lgan ovqatni joylashtirmang.
- Muzlatiladigan oziq-ovqatlarni (go'sht, cho'pgan go'sht, baliq va boshqalarni) muzlatish uchun ularni bir marta iste'mol qilish mumkin bo'ladigan qismlarga bo'ling.
- Muzlatilgan oziq-ovqat mahsulotlarini eritib bo'lgandan keyin qayta muzlatmang. Sizing salomatligingiz uchun xavf tug'dirishi mumkin, chunki bu oziq-ovqat zaharlanishi kabi muammolarga olib kelishi mumkin.
- Issiq ovqatlaringizni sovuq holga kelmaguncha chuqur muzlatish joyiga qo'ymang. Siz oldindan chuqur muzlatilgan boshqa oziq-ovqatlarni aynigan holga keltirishingiz mumkin.
- Muzlatilgan oziq-ovqatlarni sotib olganingizda, ular tegishli sharoitlarda muzlatilganligiga va qoplamalari yirtilmaganligiga ishonch hosil qilish kerak.
- Muzlatilgan oziq-ovqat mahsulotlarini saqlashda paketida saqlash sharoitlariga rioya qiling. Agar saqlash sharoitlari haqida ma'lumot bo'lmasa oziq-ovqatni eng qisqa vaqt ichida iste'mol qilish kerak.

- Agar muzlatilgan oziq-ovqat mahsuloti qoplamasi namlangan bo'lsa undan yomon hid kellsa, oziq-ovqat yaroqsiz sharoitlarda saqlanib aynigan bo'lishi mumkin.
Bu turdagi oziq-ovqatlarni sotib olmag!
- Muzlatilgan oziq-ovqat mahsulotlarining saqlash muddati atrof-muhit haroratiga, eshiklarni tez-tez ochilib yopilishiga, termostatni sozlanishiga, oziq-ovqat turiga va oziq-ovqat mahsulotlarini sotib olish vaqtdan sovutgichga joylashtirilgan vaqtiga qarab o'zgaradi. Har doim paketdagi ko'rsatmalarga rioya qiling ko'rsatilgan saqlash muddatini hech qachon oshib ketmasligini ta'minlang.

Biroq; Agar siz, muzlatgich eshigini yopganingizdan keyin ni darhol ochmoqchi bo'lsangiz, uni ochish oson bo'lmaydi. Bu normal holat ! Muvozanat holatiga kelgach, eshik osongina ochiladi.

Muhim eslatma:

- Muzlatilgan oziq-ovqatlardan taomlar, yangi taomlar kabi pishirilishi kerak. Agar ular eritilganidan keyin pishirilmasa, ular hech qachon qayta muzlatimasin.
- Pishirilgan taomlardagi ba'zi ziravorlarni ta'mi (zamburug', rayxon, salat, sirka, ziravorlar aralashmasi, zanjabil, sarimsoq, piyoz, xantal, timian, qora qalampir va boshqalar) o'zgaradi va ular uzoq vaqt davomida saqlangan vaqtlarda kuchli ta'mga ega bo'ladi.
Shu sababli, muzlatilgan oziq-ovqatga oz miqdorda ziravorlar qo'shilishi yoki oziq-ovqat eriganidan keyin kerakli ziravorlar qo'shilishi kerak.
- Oziq-ovqat mahsulotlarini saqlash muddati ishlatiladigan yog'ga bog'liq. O'ng'ay bo'lgan yog'lar bu margarin, buzoq yog'i, zaytun moyi va sariyog'dir va yaroqsiz yog'lar esa er yong'oq yog'i va cho'chqa yog'idir.
- Suyuq oziq-ovqat mahsulotini plastik idishlarda muzlatish kerak, boshqa oziq-ovqat mahsulotlarini esa plastik yoki folga paketlarda muzlating.

Go'sht va baliq	Tayyorlash	Maksimal saqlash muddati (oy)
Steyk/go'sht bo'lagi	Folga bilan o'rash	6 - 8
Qo'zi go'shti	Folga bilan o'rash	6 - 8
Qovurilgan buzoq go'shti	Folga bilan o'rash	6 - 8
Buzoq go'shti parchalari	Kichik parchalar	6 - 8
Cho'pilgan go'sht	Paketlarda ziravorlarsiz	1 - 3
Ichaklar (parchalar)	qismlarga ajratilgan	1 - 3
Bolonya sosiskasi / salyami kolbasasi	qidagilar mavjud bo'lsa ham paketlarga o'ralgan bo'lishi kerak po'stlog'i	
Tovuq va ko'rka	Folga bilan o'rash	4 - 6
G'oz va o'rdak	Folga bilan o'rash	4 - 6
Geyik, quyon, yovvoyi to'ng'iz	2,5 kg bo'limlar va file parchalari	6 - 8
Chuchuq suv baliqlari (Qizil go'shtli baliq, Zog'orabaliq, boshqa baliqlar)	Baliqni ichaklarini va postini tozalashdan keyin uni yuvib quriting; va agar kerak bo'lsa, dumini va boshini kesib oling.	2
Yog'siz baliqlar, olabug'a, qalqonbaliq		4
Yog'li baliq (Tunes, Mackarel, bluefish, hamsa)		2 - 4
Dengiz mollyuskalari	Tozalangan va sumkalarda	4 - 6
Ikra	O'zini qoplamasida, aluminiy yoki plastik qutida	2 - 3
Ulitka	Tzlangan suvda, aluminiy yoki plastik qutida	3

ESLATMA: Muzlatilgan go'sht eritilganidan so'ng yangi go'sht kabi pishiriladi. Agar go'sht eritilgandan keyin pishirilmasa, uni hech qachon qayta muzlatmaslik kerak.

Sabzavot va mevalar	Tayyorlash	Maksimal saqlash muddati (oy)
Yashil loviya va loviya	Yuvib, kichik bo'laklarga kesib qainagan suvda pishiring	10 - 13
Loviya	Po'stini tozalab, yuvib qaynagan suvda pishiring	12
Karam	Tozalangan va suvda qaynatilgan	6 - 8
Savzi	Toza va bo'laklarga kesilgan va suvda qaynatilgan	12
Murch	Ildizini kesib oling, ikki bo'lakka kesing va o'rtasini chiqarib olib suvda qaynatib oling	8 - 10
Ismaloq	Tozalangan va suvda qaynatilgan	6 - 9
Gulkaram	Barglarni bir-biridan ajratib oling, o'rtasini bo'laklarga bo'lib, ozgina limon sharbati bilan suvda bir pasga qoldiring	10 - 12
Baqlajon	Yuvishdan keyin 2 sm bo'laklarga bo'ling	10 - 12
Makkajo'xori	Tozalab uni shoxchalari bilan yoki shirin makkajo'xori sifatida joylang	12
Olma va nok	Postini tozalab va tilimlarga kesing	8 - 10
O'rik va shaftoli	Ikki bo'lakka kesib toshni olib tashlang	4 - 6
Qulupnay va maymunjon	Yuvib po'stini arting	8 - 12
Pishirilgan mevalar	Idishga 10% shakar qo'shilgan holda	12
Dengiz mollyuskalari	Tozalangan va sumkalarda	4 - 6
Olxo'ri, olcha, klyukva	Yuvib po'stini arting	12

Sut Mahsulotlari	Tayyorlash	Maksimal saqlash muddati (oy)	Saqlash shartlari
Paketlangan (gomogenizatsiyalashtirilgan) sut	O'zini paketida	2 - 3	Sof Sut - o'z paketida
Pishloq - oq pishloqdan tashqari	Tilimcha qilib kesilgan	6 - 8	Asl qoplamasi qisqa saqlash muddati uchun ishlatilishi mumkin. Uzoq vaqt davomida folgaga o'ralgan bo'lishi kerak.
Sariyog', margarin	O'zini paketida	6	

	Maksimal saqlash muddati (oy)	Xona haroratida eritish vaqti (soat)	Duhovkada eritish vaqti (daqiqqa)
Non	4 - 6	2 - 3	4-5 (220-225 °C)
Pechenye	3 - 6	1 - 1,5	5-8 (190-200 °C)
Qandolat	1 - 3	2 - 3	5-10 (200-225 °C)
Pirog	1 - 1,5	3 - 4	5-8 (190-200 °C)
Yupqa tortilgan xamir	2 - 3	1 - 1,5	5-8 (190-200 °C)
Pissa	2 - 3	2 - 4	15-20 (200 °C)

TOZALASH VA TEXNIK XIZMAT KO'RSATISH

- **Sovutgichni tozalashdan oldin uni elektr ta'minotidan uzing.**
- Sovutgichni ichiga suv quyib yuvmang.
- Ichki va tashqi tomonlarni issiq sovunli suv bilan yumshoq mato yoki shimgich yordamida artib oling.
- Parchalarni birma-bir alohida olib tashlang va sovunli suv bilan tozalang. Idish yuvish mashinasida yuvmang.
- Tozalash uchun hech qachon yonuvchan, portlovchi yoki korroziyaga ta'sirchan suyuqlashtiruvchi, gaz yoki kislotalar kabi moddalardan foydalanmang. Oziq-ovqat mahsulotlarini sovutish kamerasiga joylashtirish va saqlash uchun quyidagi tavsiyalar keltirilgan.

Tozalash vaqtida sovutgichingiz elektr ta'minotidan uzilganligiga ishonch hosil qiling.

LED lampochkalarini almashtirish

Sovutgichingizda LED yoritgichi bo'lsa, mijozlarga xizmat ko'rsatish idorasiga murojaat qiling chunki u faqatgina vakolatli xodimlar tomonidan almashtirilishi kerak.

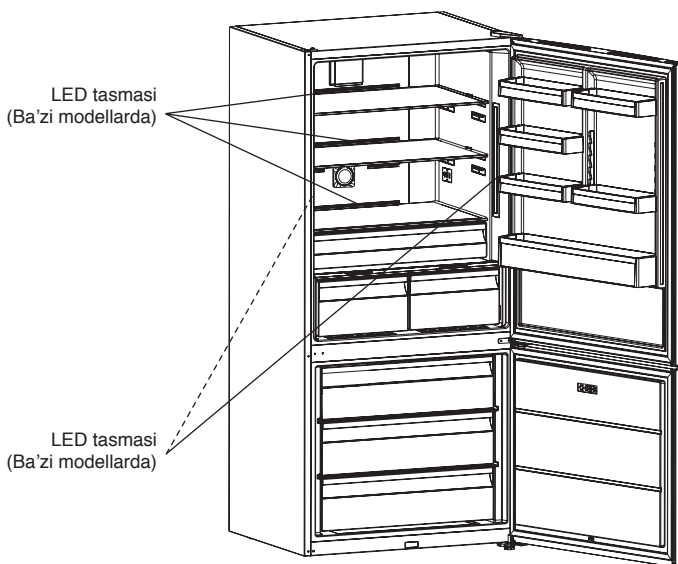

Eslatma: Ichki LED lampalar soni va joylashuvi modeliga qarab o'zgartirilishi mumkin.

TASHISH VA O'RNATISH POZISIYASINI O'ZGARTIRISH

- Asl qoplama va ko'pik o'rama qayta tashish uchun (ixtiyoriy) saqlanishi mumkin.
- Sovutgichni qalin qadoqlash moslamalar, arqonlar yoki kuchli shnurlar bilan bog'lab, transport vositasida tashish uchun ko'rsatmalariga rioya qilgan holda ko'chirish.
- Ko'chma qismlarni (tokchalar, aksessuarlar, meva-sabzavotlar uchun idishlar va hokazolarni) chiqarib tashlang yoki ularni urilishidan qarshi sovutgichga mahkamlang qayta joylashishda va tashishda arqonlardan foydalangan holda.

Sovutgichni doimo tik holatida tashing.

Eshikni qayta joylashtirish

- Sovutgich eshigining tutqich dastalari eshik old yuzasida o'rnatilgan bo'lsa, muzlatgich eshiklarini ochish yo'nalishini o'zgartirish mumkin emas.
- Eshikning ochilish yo'nalishini hech qanday tutqich dastalarsiz modellarda o'zgartirish mumkin.
- Sovutgichingizning eshikni ochish yo'nalishi o'zgarishi mumkin bo'lsa, uni o'zgartirish uchun eng yaqin vakolatli xizmat bilan bog'lanishingiz kerak.

SOTUVDAN SO'NGI XIZMATGA QON'G'IROQ QILISHDAN OLDIN

Ogohlantirishlarni tekshiring;

Sizning sovutish va muzlatish kameralaringiz harorati noto'g'ri darajalarda yoki qurilmada biror muammo yuzaga kelgan bo'lsa, sovutgichingiz sizni ogohlantiradi. Ogohlantirish kodlari muzlatish va sovutish ko'rsatkichlarida namoish qilinadi.

XATO TURI	MA'NO	NEGA	NIMA QILISH KERAK
SR	"Nosizlik haqida ogohlantirish"	Qism/ (lar) nosozligi yoki sovutish jarayonida xatolik mavjud	Eng qisqa vaqt ichida yordam berish xizmatiga qo'ng'iroq qiling.
SR – Sozlangan qiymat muzlatish kamerasining sozlangan ekranida yonadi	Muzlatgich kamerasi. Etarlicha sovuq emas	Ushbu ogohlantirish, ayniqsa, uzoq muddatli elektr uzilishidan keyin ko'rinadi	1. Erigan taomlarni muzlatmang, va ularni qisqa vaqt ichida ishlating. 2. Muzlatgich haroratini pastroq qiymatga o'rnatish yoki kamera normal haroratga yetguncha super muzlatishni o'rnatish. 3. Ushbu nosozlik tuzalmaguncha yangi oziq-ovqatlarni joylashtirmang.
SR – Sozlangan qiymat muzlatish kamerasining sozlangan ekranida yonadi	"Sovutgich kamerasi. Etarlicha sovuq emas	Ideal harorat Sovitgich. uchun Sovutish xonasida +4 oC. Ushbu ogohlantirishni ko'rsangiz, demak oziq-ovqatingiz buzilishi mumkin.	1. Muzlatgich haroratini pastroq qiymatga o'rnatish yoki kamera normal haroratga yetguncha super muzlatishni o'rnatish. 2. Xato tugamaguncha eshikni ochmang.
SR – Sozlangan qiymat muzlatish va sovutish kameralarning sozlangan ekranida yonadi	"Etarlicha sovuq emas Ogohlantirishi"	Ikkala kameralar uchun ham "etarlicha salqin emas" xatosi mavjud.	Qurilmani birinchi marta ishga tushirganingizda bu nosozlikni ko'rasiz. Ikkala kamera normal harorat darajasiga etib kelganda bu belgi o'chadi
SR – Sozlangan qiymat muzlatish kamerasining sozlangan ekranida yonadi	Sovutish kamerasi. Juda sovuq	Juda sovuq harorat tufayli oziq-ovqatlar muzlab boshlaydi	1. "Super sovutish holati" yoniq yoki yo'qligini tekshirib ko'ring 2. Sovutgichning harorat qiymatini kamaytiring
"..."	"Past kuchlanish ogohlantirishi"	Quvvat manbai 170 V dan kamroq bo'lganda qurilma doimiy holatga tushadi.	Bu nosozlik emas. Bu kompressorda har qanday shikastlanishga yo'l qo'ymaydi. Kuchlanish talab qilingan darajaga etgandan so'ng ushbu ogohlantirish o'chadi

Sovutgichingiz ishlamayotgan bo'lsa;

- Elektr uzilishlari bormi?
- Tarmoq vilkasi rozetkaga to'g'ri qo'yilganmi?
- Tarmoqqa ulangan rozetkaning predoxraniteli yoki asosiy predoxranitel kuyganmi?
- Rozetkada nosozlik bormi? Buni tekshirish uchun sovutgichni albatta bu ishlayotgan elektr manbaiga ulang.

Sovutgichingiz yaxshi sovutmasa;

- Harorat sozlanishi to'g'rilash to'g'rimi?
- Sovutgichingizning eshigi tez-tez ochilib uzoq vaqt ochiq qoldirilganmi?
- Sovutgich eshigi to'g'ri yopilganmi?
- Taom yoki idishlarni sovutgichingiz orqa devoriga tegishi tufayli havo aylanishini to'sgan holatda qo'yganmisiz?
- Sovutgichingiz haddan tashqari to'ldirilganmi?
- Sovutgich va orqa va yon devorlar orasida etarlicha masofa bormi?
- Atrof-muhit harorati ishlatish qo'llanmasida ko'rsatilgan qiymat oralig'idami?

Sovutgich kamerangizdagi ovqat haddan tashqari sovuq emasmi

- Harorat sozlanishi to'g'rilash to'g'rimi?
- Yaqin orada muzlatish kamera ichiga juda ko'p oziq-ovqat qo'yilganmi? Agar shunday bo'lsa, sovutgich kamerasi ichidagi oziq-ovqatni haddan tashqari sovutishi mumkin, chunki bu oziq-ovqatni sovutish uchun uzoq vaqt ishlashi kerak bo'ladi.

Sovutgichingiz juda baland ovozda ishlayotgan bo'lsa:

O'rnatilgan sovutish darajasini saqlab turish uchun kompressor vaqti-vaqti bilan yoqib qo'yilishi mumkin. Bu vaqtdagi sovutgichingiz shovqinlari bajarilayotgan funktsiyasi tufayli normal holat. Kerakli sovutish darajasiga yetganda, shovqin avtomatik ravishda kamayadi. Agar shovqinlar davom etsa;

- Qurilmangiz barqarormi? Oyoqlarni to'g'ri sozlanganmi?
- Sovutgichingiz ortida biror narsa bormi?
- Tokchalar, yoki tokchadagi idishlar tebranyaptimi? Agar shunday bo'lsa, tokchalarni va / yoki idishlarni mahkamlab joylashtiring.
- Sovutgich ichidagi narsalar tebranyaptimi?

Oddiy shovqinlar;

Qarsillash (muz qarsillashi) shovqin:

- Avtomatik muzdan tushirish vaqtida.
- Qurilma sovuganda yoki isiganda (uskuna kengayishi sababli).

Qisqa qirsillash: Termostat kompressorni yoqib / o'chirganda eshitiladi.

Kompressor shovqini (Oddiy motor shovqini): Ushbu shovqin kompressor normal ishlashini anglatadi va kompressor ishga tushirilganda qisqa vaqt davomida ko'proq shovqinga olib kelishi mumkin.

Vaqirlash va tomchilash shovqini: Ushbu shovqin tizimning quvurlaridagi sovutish moddasi oqibatida yuzaga keladi.

Suv oqimining shovqini: Muzdan tushirish paytida bug'lash idishiga oqayotgan oqimning normal oqim shovqini. Muzdan tushirish vaqtida bu shovqin eshitalishi mumkin.

Havo zarbasi shovqini (oddiy ventilyator shovqini): Havoning aylanishi tufayli tizimning oddiy ishlashi paytida bu shovqin No-Frost sovutgichlarida eshitalishi mumkin.

Sovutgich ichida namlik paydo bo'lsa;

- Barcha oziq-ovqat to'g'ri oralganmi? Barcha konteynerlar muzlatgichga joylashtirishdan oldin yaxshilab quritilganmi?
- Sovutgich eshiklari tez-tez ochiladimi? Eshik har bir ochilganida xona namligi sovutgichga tushadi. Eshiklarni tez-tez ochsangiz xonadagi namlik o'sadi, ayniqsa xonadagi namlik yo'qori bo'lsa.

Eshiklar yaxshi ochilib yopilmasa;

- Oziq-ovqat paketlari eshikni yopilishiga to'sqinlik qilyaptilarmi?
- Eshik bo'limlari, javonl va tortmalar to'g'ri joylashtirilganmi?
- Eshik qistirmalari singan yoki shikastlanganmi?
- Sovutgichni tekis yuzada joylashganmi?

Sovutgichning eshik konturlari bilan aloqada bo'lgan qirralari iliq mi

Ayniqsa, yozda (issiq havoda), kompressorning ishlashi vaqtida qo'shma aloqada bo'lgan yuzalar issiq bo'lishi mumkin.

MUHIM ESLATMA:

- Kompressorni himoya qilish funksiyasi keskin elektr quvvatsizliklaridan keyin yoki jihozni elektrdan ajratgandan keyin ishga tushadi, chunki sovutish tizimidagi gaz hali barqaror emas. Sovutgichingiz 5 daqiqadan so'ng ishga tushadi, tashvishlanadigan hech narsa yo'q.
- Sovutgichni uzoq vaqt davomida ishlatmasangiz (masalan, yozgi ta'tillarda), uni elektrdan uzing. Sovutgichni 4-qismga binoan tozalang va namlikni va hidni oldini olish uchun eshikni ochiq qoldiring.
- Yuqoridagi barcha ko'rsatmalarga amal qilganingizdan keyin muammo hal bo'lmasa, iltimos, eng yaqin vakolatli xizmatga murojaat qiling.
- Siz sotib olgan uskuna uy uchun mo'ljallangan bo'lib, undan faqat uyda va belgilangan maqsadlarda foydalanish mumkin. Savdo yoki umumiy foydalanish uchun mos emas. Agar iste'molchi jihozni ushbu ko'rsatmalarga amal qilmagan holda ishlatasa, ishlab chiqaruvchi va sotuvchi kafolat muddati davomida ihozni ta'mirlash yoki ishlamay qolishi uchun javobgar emasligini ta'kidlaydi.

Elektr energiyasini tejash bo'yicha tavsiyalar

1. Qurilmani salqin, havo yaxshi almashadigan xonaga joylashtiring, ammo to'g'ridan-to'g'ri quyosh nuri ostida, issiqlik manbai (radiator, plita va hokazo ...) yaqinida joylashtirmang. va ho kazo). Uni issiqlik manbalariga yaqin joylashtirsangiz, izolyatsiya plitasini ishlating.
2. Issiq ovqat va ichimliklarni sovutgich yoki muzlatish kamerasiga joylashtirishdan oldin sovushini kutib turing.
3. Muzlatilgan oziq-ovqat mahsulotlarini eritganda ularni sovutish bo'lmasiga qo'ying. Muzlatilgan oziq-ovqat mahsulotlarining past harorati eritish paytida sovutgich kamerasini sovlashiga yordam beradi.
4. Qurilmaga suyuqlik qo'yayotganda, ular qoplanganligiga ishonch hosil qiling. Aks holda, uskuna ichidagi namlik darajasi oshadi va ularni sovitish uchun olingan vaqt ham uzayadi. Ichimlik va suyuqliklarni qoplash hidi va ta'mini saqlab qolishga yordam beradi.
5. Qurilmaga ovqat va ichimliklarni qo'yish vaqtida uning haroratini barqaror ushlab turish uchun uskuna eshigini imkon boricha tezroq ochib yoping.
6. Jihozdagi har bir turli xil haroratga ega kameralarni (masalan meva-sabzavot qutisi, muzlatish va boshqalar) qopqog'ini yopiq ushlang.).
7. Eshik zichlagichi toza va chidamli ekanligiga ishonch hosil qiling. Zichlagichlar yirtilgan yoki shikastlangan bo'lsa uni almashtiring.

JIHOZLAR QISM VA KAMERALARI

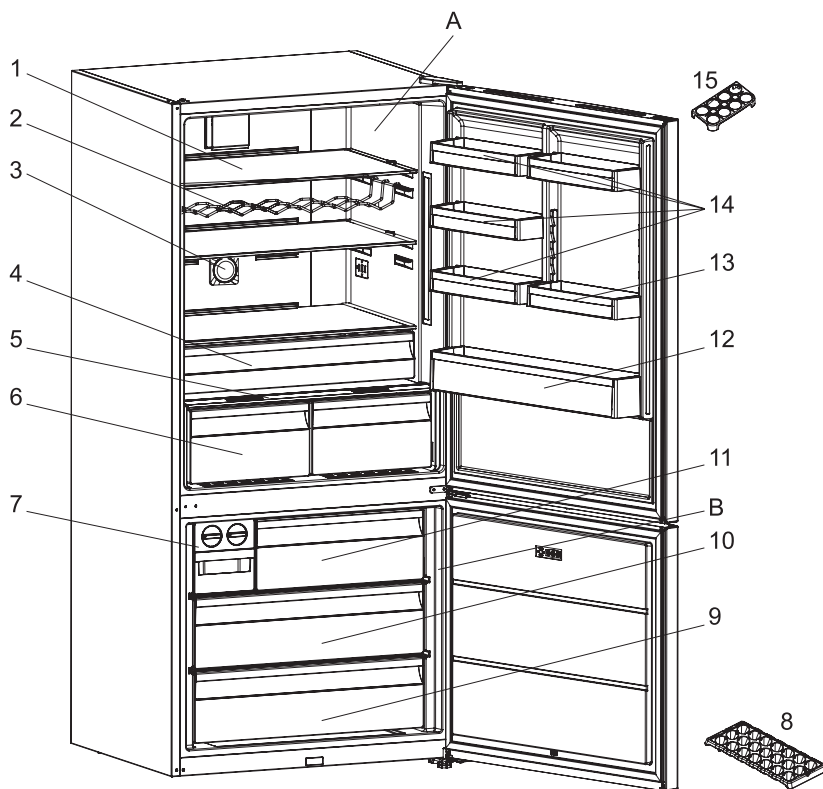

Ushbu taqdimot faqat qurilma qismlari haqida ma'lumot olish uchun.
Jihozlar qurilma modeliga qarab farq qilishi mumkin.

A. SOVUTISH KAMERASI

B. MUZLATISH BO'LIMI

- | | |
|---|--|
| 1. Sovutish kamera tokchalari | 9. Muzlatgich pastki savati |
| 2. Shisha idish tokchalari / Sharob javonlari * | 10. Muzlatgich o'rta savati |
| 3. Ionizator * | 11. Muzlatgich yuqori savati |
| 4. Muzlatich tokchasi* | 12. Shisha idish tokchasi |
| 5. Meva-sabzavot qutisi qopqog'i | 13. Sozlanuvchan eshik tokchasi*/ Door shelf |
| 6. Meva-sabzavot qutilari * | 14. Sovutgich eshigi tokchalari |
| 7. Muz yasash moslamasi | 15. 1Tuxum qutichasi |
| 8. Muz patnisi* | |

* Ba'zi modellarda

تعليمات السلامة

من المهم قراءتها والالتزام بها

الطلق.
⚠ هذا الجهاز مخصص للاستخدام حصرياً في أغراض تخزين النبيذ. قم دائماً بتخزين الزجاجات دون عبوات التغليف الخاصة بها وليس داخل الأقفاس أو الصناديق. يُشار إلى السعة في الفصل "تخزين زجاجات النبيذ".

⚠ اللمبة المركبة داخل الجهاز مصممة خصيصاً للأجهزة المنزلية وغير ملائمة لإضاءة الغرف بصفة عامة داخل المنزل (المواصفة EC 244/2009).

⚠ الجهاز مصمم للتشغيل في الأماكن التي تكون فيها درجات الحرارة المحيطة ضمن النطاقات التالية، وفقاً للفئة المناخية المحددة بلوحة الصنع.

قد لا يعمل الجهاز بشكل سليم إذا تم تركه لفترات طويلة في درجة حرارة خارج النطاق المحدد. درجات الحرارة المحيطة للفئة المناخية:

SN: من 10 إلى 32 °م،

N: من 16 إلى 32 °م،

ST: من 16 إلى 38 °م،

T: من 16 إلى 43 °م،

⚠ لا يشتمل هذا الجهاز على مركبات الكلوروفلوروكربون. تحتوي دورة وسيط التبريد على (HC) R600a.

الأجهزة المشتملة على الأيزوبيوتان (R600a):

الأيزوبيوتان عبارة عن غاز طبيعي ليس له تأثير على البيئة، ولكنه قابل للاشتعال.

لذا، تحقق من عدم وجود أضرار بأنايب دورة وسيط التبريد، خاصة عند تفريغ دورة وسيط التبريد.

⚠ تحذير: لا تعرض أنايب دورة وسيط التبريد بالجهاز للضرر.

⚠ تحذير: حافظ على فتحات التهوية سواء الموجودة في الغلاف الخارجي للجهاز أو الهيكل المدمج، خالية من أي انسدادات.

⚠ تحذير: لا تستخدم وسائل ميكانيكية أو كهربائية أو كيميائية غير تلك التي أوصت

احرص على قراءة تعليمات السلامة هذه بعناية قبل استخدام الجهاز. احتفظ بها في مكان قريب للرجوع إليها مستقبلاً.

تقدم هذه التعليمات والجهاز نفسه تحذيرات هامة خاصة بالسلامة يجب مراعاتها في جميع الأوقات. لا تتحمل الجهة الصانعة أي مسؤولية ناجمة عن عدم مراعاة تعليمات السلامة، استخدام الجهاز بطريقة غير سليمة، وضبط عناصر التحكم بطريقة غير صحيحة.

⚠ ينبغي إبعاد الأطفال الصغار (3-0 سنوات) عن الجهاز. ينبغي إبعاد الأطفال (3-8 سنوات) عن الجهاز وإلا فينبغي مراقبتهم بصفة مستمرة. يمكن استخدام هذا الجهاز من قبل الأطفال بدءاً من عمر 8 سنوات فأكثر والأشخاص الذين يعانون من نقص في القدرات البدنية أو الحسية أو العقلية أو الأشخاص الذين يفتقرون إلى الخبرة والمعرفة، شريطة أن يتم مراقبتهم أو توجيههم إلى كيفية استخدام الجهاز بطريقة آمنة واستيعابهم للأخطار التي ينطوي عليها ذلك. يجب ألا يعيب الأطفال بهذا الجهاز. يحظر على الأطفال تنظيف الجهاز وصيانته دون إشراف الأطفال التي يتراوح أعمارها من 3 إلى 8 سنوات يسمح لهم بتحميل وتفريغ أجهزة التبريد.

الاستخدام المسموح به

⚠ تنبيه: الجهاز غير مخصص للاستخدام عن طريق جهاز تحويل خارجي، مثل الميقاتي، أو نظام تشغيل عن بعد مستقل.

⚠ هذا الجهاز مخصص للاستخدام في الأغراض المنزلية وما شابهها مثل: منطقة المطبخ في المحلات والمكاتب وبيئات العمل الأخرى، البيوت الريفية، ومن قبل نزلاء الفنادق والموتيلات والنزل بنظام المبيت والإفطار والبيئات الأخرى ذات الطابع السكني.

⚠ هذا الجهاز غير مخصص للاستخدام التجاري. لا تستخدم الجهاز في الهواء

⚠️ احرص على عدم إتلاف الأرضيات (الباركيه على سبيل المثال) عند تحريك الجهاز. قم بتركيب ووضع الجهاز على أرضية مستوية قوية بما يكفي لتحمل وزنه وفي مكان مناسب لحجمه واستخدامه. تأكد من عدم وجود الجهاز بالقرب من مصدر للحرارة ومن ثبات الأرجل الأربعة واستقرارها على الأرضية، واضبطهم حسب الحاجة، وتحقق من الاستواء التام للجهاز باستخدام ميزان كحولي. انتظر لمدة ساعتين على الأقل قبل تشغيل الجهاز للتحقق من الفعالية الكاملة لدورة وسيط التبريد.

⚠️ لضمان وجود تهوية كافية، اترك مسافة على كلا الجانبين وفوق الجهاز. يجب أن تكون المسافة بين الجانب الخلفي للجهاز والجدار الموجود خلف الجهاز 50 مم على الأقل، لنفاذي الوصول إلى الأسطح الساخنة. وتقليل هذه المسافة يزيد من استهلاك المنتج للطاقة.

⚠️ تحذير: عند وضع الجهاز، تأكد أن كابل الكهرباء غير منحصر أو تالف.

⚠️ تحذير: لتجنب خطر عدم ثبات الجهاز، يجب وضع الجهاز وتثبيتته وفقاً لتعليمات الجهة الصانعة.

لا يجوز وضع ثلاجة النبيذ بحيث يكون الخرطوم المعدني للموقد الغازي أو الأنابيب المعدنية للغاز أو المياه أو الأسلاك الكهربائية ملامسة للجانب الخلفي من الثلاجة (ملف المكثف).

⚠️ لا توجد إمكانية عكس اتجاه فتح الأبواب. لا تحاول عكس اتجاه فتح الأبواب.

التحذيرات الكهربائية

⚠️ يجب إتاحة إمكانية فصل الجهاز من مصدر الكهرباء من خلال نزع القابس إن أمكن الوصول إليه، أو باستخدام مفتاح متعدد الأقطاب ومركب عند المقبس بالتوافق مع قواعد التوصيل، ويجب أن يكون الجهاز مؤرضاً، بالتوافق مع مواصفات الأمان الكهربائية المحلية.

⚠️ لا تستخدم أسلاك التمديد، أو المقابس متعددة التوصيلات أو المهائثات. يجب ألا

بها الجهة الصانعة لتسريع عملية إذابة التجمد.

⚠️ تحذير: لا تستخدم ولا تضع أي أجهزة كهربائية داخل أي حيز بالجهاز إذا لم تكن من النوع المعتمد من قبل الجهة الصانعة.

⚠️ لا تقم بتخزين مواد متفجرة مثل عبوات الأيروسول ولا تضع أو تستخدم البنزين أو المواد الأخرى القابلة للاشتعال بالقرب من الجهاز.

⚠️ يجب تغيير الجوانات التالفة في أقرب وقت ممكن.

⚠️ يجب استخدام ثلاجة النبيذ فقط لتخزين زجاجات النبيذ، لا تضع أي نوع من الطعام بداخلها.

يستخدم غاز خماسي فلورو البوتان كعامل نفخ لتكوين الفوم العازل وهو قابل للاشتعال.



التركيب

⚠️ يجب نقل الجهاز وتركيبه بواسطة شخصين أو أكثر - خطر الإصابة. استخدم قفازات لإخراج الجهاز من العبوة ولتركيبه - خطر الإصابة بجروح قطعية.

⚠️ يجب تنفيذ أعمال التركيب بما في ذلك الإمداد بالماء (إن وجد) والتوصيلات الكهربائية وأعمال الإصلاح عن طريق فني مؤهل. لا تقم بإصلاح أو استبدال أي جزء من أجزاء الجهاز ما لم ينص على ذلك بصفة خاصة في دليل المستخدم. أبعد الأطفال عن موقع التركيب. بعد إخراج الجهاز من عبوته، تحقق من عدم تضرره أثناء النقل. في حالة وجود مشاكل، اتصل بالوكيل أو أقرب مركز لخدمة ما بعد البيع. بعد الانتهاء من أعمال التركيب، يجب تخزين مخلفات التغليف (البلاستيك، قطع الستايروفوم إلخ) بعيداً عن متناول الأطفال - خطر الاختناق. يجب فصل الجهاز عن مصدر التيار قبل إجراء أي تركيب - خطر التعرض لصدمة كهربائية.

أثناء التركيب، تحقق من عدم تلف كابل الكهرباء الخاص بالجهاز - خطر الحريق أو التعرض لصدمة كهربائية. لا تقم بتشغيل الجهاز إلا بعد إتمام إجراءات التركيب.

⚠ لا تستخدم منظفات خادشة أو خشنة مثل إسبريهات النوافذ أو مطهرات التلميع أو السوائل القابلة للاشتعال أو شمع التنظيف أو مواد الغسل المركزة أو المبيضات أو المطهرات المحتوية على مشتقات بترولية مع الأجزاء البلاستيكية أو الحيز الداخلي أو بطانات الباب أو موانع التسرب. تجنب استخدام المناديل الورقية، البطانات الخشنة أو أدوات تنظيف كاشطة أخرى.

التخلص من مواد التنظيف

مواد التنظيف قابلة لإعادة التدوير بنسبة 100% ومميزة برمز إعادة التدوير ♻. لذا، يجب التخلص من أجزاء التنظيف المختلفة بطريقة مسؤولة وبالتوافق التام مع تشريعات السلطات المحلية بخصوص التخلص من النفايات.

تكهين الأجهزة المنزلية

تم تصنيع هذا الجهاز باستخدام مواد قابلة لإعادة التدوير أو إعادة الاستخدام.

تخلص منه وفقا للوائح المحلية الخاصة بالتخلص من المخلفات.

لمزيد من المعلومات حول المعالجة والاسترداد وإعادة التدوير للأجهزة الكهربائية المنزلية، اتصل بالجهة المحلية المختصة أو خدمة جمع النفايات المنزلية أو المتجر الذي اشتريت منه الجهاز. هذا الجهاز مميّز حسب المواصفة الأوروبية 2012/19/EU

يتسنى للمستخدم إمكانية الوصول إلى الأجزاء الكهربائية بعد التركيب. لا تستخدم الجهاز عندما تكون مبتلا أو حافي القدمين. لا تقم بتشغيل هذا الجهاز إذا كان هناك تلف في كابل أو قابس الكهرباء، أو في حالة تعذر تشغيله بالطريقة الصحيحة، أو إذا كان تالفاً، أو إذا سقط على الأرض.

⚠ إذا لحق أي تلف بسلك التوصيل، يجب استبداله بأخر مماثل عن طريق جهة الصنع أو وكيل الصيانة التابع لها أو أي شخص مؤهل بنفس الدرجة وذلك لتجنب المخاطر - خطر التعرض لصدمة كهربائية.

⚠ تحذير: لا تقم بتوصيل المقابس المتنقلة أو الإمداد بالتيار المتنقلة بالجزء الخلفي من الجهاز.

التنظيف والصيانة

⚠ تحذير: تأكد من غلق الجهاز وفصله من مصدر التيار قبل تنفيذ أي إجراء صيانة. لتجنب خطر إصابة الأفراد استخدم قفازات واقية (خطر التعرض لجروح ممزقة) وأحذية أمان (خطر التعرض للكدمات)، تأكد من مناولة الوحدة بواسطة شخصين (لتقليل الحمل)، تجنب نهائياً استخدام أجهزة التنظيف بالبخار (خطر الصعق الكهربائي).

قد تسبب الإصلاحات غير السليمة فنياً وغير المعتمدة بواسطة الجهة الصانعة خطر على الصحة والسلامة، ولا تتحمل الجهة الصانعة مسؤولية ذلك. لا يسرى الضمان على أي عيوب أو تلفيات ناتجة عن الصيانة أو الإصلاحات غير السليمة فنياً، تم تحديد شروط الضمان في الوثيقة الواردة مع الوحدة.

، والأجهزة الكهربائية والإلكترونية القديمة (WEEE) ومع تشريعات الأجهزة الكهربائية والإلكترونية القديمة 2013 (وتعديلاتها). B من خلال التأكد من التخلص من هذا المنتج بالطريقة الصحيحة سوف تساعد في منع النتائج السلبية على البيئة وصحة الإنسان

يشير الرمز  الموجود على المنتج أو على المستندات المرافقة للمنتج إلى أنه لا ينبغي التعامل مع هذا المنتج على أنه من المخلفات المنزلية، ولكن يجب تسليمه إلى مركز تجميع ملائم لإعادة تدوير الأجهزة الكهربائية والإلكترونية.

نصائح توفير الطاقة

قم بتركيب الجهاز في غرفة جافة وجيدة التهوية وبعيداً عن أي مصدر للحرارة (مثل الشمع أو الموقد وخلافه) وفي مكان غير معرض مباشرة لأشعة الشمس. إذا لزم الأمر استخدم لوح عازل.

لضمان توفير تهوية جيدة اتبع تعليمات التركيب. التهوية غير الكافية للجهاز من الخلف تزيد من استهلاك الطاقة وتقلل من كفاءة التبريد.

تكرار فتح الباب قد يؤدي إلى زيادة استهلاك الطاقة. قد تتأثر درجة الحرارة الداخلية للجهاز واستهلاك الكهرباء بدرجة الحرارة المحيطة وكذلك بموقع الجهاز. ويجب عند ضبط درجة الحرارة وضع هذه العوامل في الحسبان. قم بتقليل عدد مرات فتح الباب إلى أدنى حد. لا تقلق بشأن الأصوات القادمة من الكمبيوتر لأنها تعد أصوات تشغيل طبيعية.

يحتوي هذا المنتج على مصدر ضوء من الفئة F لكفاءة الطاقة

الإمكانات والوظائف المتعددة

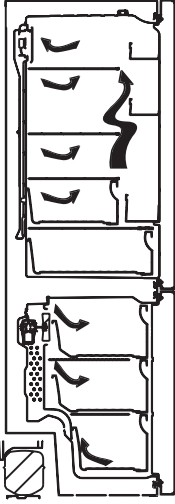

معلومات بشأن تقنية تبريد الجيل الجديد
تتميز الثلاجات المزودة بتقنية تبريد الجيل الجديد بنظام عمل مختلف عن الثلاجات الثابتة. قد تعاني ثلاجات أخرى من مشكلة تراكم الثلوج في حيز التجميد نظرًا لفتح الباب ورطوبة الطعام. في مثل هذه الثلاجات فإن إذابة الثلوج بشكل مستمر أمر ضروري، يجب إيقاف تشغيل الثلاجة بشكل دوري، ويتم نقل المجمدات إلى الدرج الملائم وتتم إزالة الثلج المتراكم في حيز التجميد.

في الثلاجات المزودة بتقنية تبريد الجيل الجديد، يتم ضخ الهواء الجاف البارد إلى حيز التبريد وحيز التجميد باستخدام مروحة. يقوم الهواء البارد بتبريد الطعام الخاص بك بالتساوي وبشكل موحد، مما يمنع الرطوبة وتراكم الثلج.

في حيز التبريد، يتم تبريد الهواء، المدفوع من المروحة الموجودة أعلى حيز التبريد، أثناء مروره عبر الفجوة خلف أنبوب الهواء. في نفس الوقت، يتم دفع الهواء عبر ثقوب أنبوب الهواء وينتشر الهواء البارد بالتساوي عبر حيز التبريد. وحيث أنه لا يوجد هواء يمر بين حيز التجميد وحيز التبريد حينئذٍ لن يكون هناك خلط رائحة.

ونتيجة لذلك، فإن الثلاجة المزودة بتقنية تبريد جيل جديد توفر لك سهولة استخدام ومساحة أكبر ومظهر جمالي.

وحدة العرض ولوحة التحكم

استخدم لوحة التحكم

1. شاشة عرض قيمة ضبط المبرد.
2. مؤشر التجميد الفائق.
3. شاشة عرض قيمة ضبط الفريزر.
4. مؤشر التجميد الفائق.
5. رمز التنبيه.
6. رمز وضع التوفير.
7. رمز وضع العطلة.
8. رمز قفل أمان الأطفال.
9. يتيح تعديل قيمة ضبط المبرد وتفعيل وضع التبريد الفائق عند الرغبة. يمكن ضبط المبرد على 2، 4، 5، 8، 6، 2 م تبريد فائق.
10. يتيح تعديل قيمة ضبط الفريزر وتفعيل وضع التجميد الفائق عند الرغبة. يمكن ضبط الفريزر على 16-، 18-، 20-، 22-، 24م تجميد فائق.
11. يتيح تفعيل الأوضاع (التوفير، العطلة...) عند الرغبة.

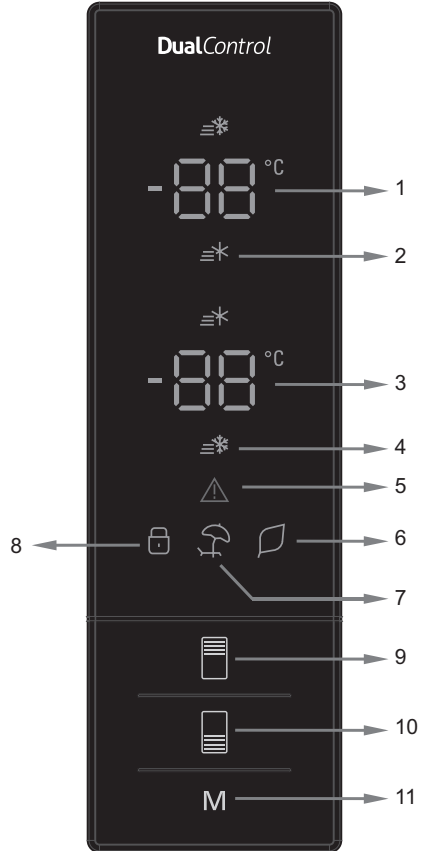

تشغيل التلاجة الخاصة بك

وضع التجميد الفائق

كيف يمكن استخدامه؟

- اضغط زر ضبط الفريزر حتى يظهر رمز التجميد الفائق على الشاشة.
- ستصدر الصافرة صوت تنبيه. سيتم ضبط الوضع.

أثناء هذا الوضع:

- يمكن ضبط درجة حرارة المبرد ووضع التبريد الفائق. في هذه الحالة يستمر وضع التجميد الفائق.
- لا يمكن اختيار أوضاع وظيفة التوفير والعطلة.
- يمكن إلغاء وضع التبريد الفائق من خلال نفس عملية اختياره.

ملاحظة: "سيتم إلغاء وضع وظيفة التجميد الفائق بعد 24 ساعة أو إذا كانت درجة حرارة مستشعر الفريزر أقل من 25°م

وضع التبريد الفائق

كيف يمكن استخدامه؟

- اضغط على زر ضبط المبرد حتى يظهر رمز التبريد الفائق على الشاشة.
- ستصدر الصافرة صوت تنبيه. سيتم ضبط الوضع.

أثناء هذا الوضع:

- يمكن ضبط درجة حرارة الفريزر ووضع وظيفة التجميد الفائق. في هذه الحالة يستمر وضع التبريد الفائق.
- لا يمكن اختيار أوضاع وظيفة التوفير والعطلة.
- يمكن إلغاء وضع التبريد الفائق من خلال نفس عملية اختياره.

وضع التوفير

كيف يمكن استخدامه؟

- ادفع زر "mode" (الوضع) حتى يظهر رمز وظيفة وضع التوفير.
- إذا لم يتم الضغط على أي زر لمدة ثانية واحدة، سيتم ضبط الوضع. سيومض رمز التوفير ثلاثة مرات. عند ضبط الوضع، ستصدر الصافرة صوت تنبيه.
- ستعرض خانات درجة حرارة الفريزر والتلاجة حرف "E".
- سيضيء رمز التوفير وحرف E حتى ينتهي ضبط الوضع.

أثناء هذا الوضع:

- يمكن ضبط الفريزر. حينما يتم إلغاء وضع وظيفة التوفير، سيتم تغيير قيم الضبط المختارة.
- يمكن ضبط المبرد. حينما يتم إلغاء وضع وظيفة التوفير، سيتم تغيير قيم الضبط المختارة.
- يمكن اختيار أوضاع التبريد الفائق والتجميد الفائق. يتم إلغاء وضع التوفير أوتوماتيكياً ويتم تنشيط الوضع الذي تم اختياره.
- يمكن اختيار وضع العطلة بعد إلغاء وضع التوفير. ثم يتم تفعيل النمط المختار.
- للإلغاء، ستحتاج فقط إلى الضغط على زر الوضع.

وضع العطلة

كيف يمكن استخدامه؟

- ادفع زر "mode" (الوضع) حتى يظهر رمز وضع العطلة
- إذا لم يتم الضغط على أي زر لمدة ثانية واحدة، سيتم ضبط الوضع. سيومض رمز وضع العطلة ثلاثة مرات. عند ضبط الوضع، ستصدر الصافرة صوت تنبيه.
- ستعرض خانة درجة حرارة المبرد "--".
- سيضيء رمز وضع العطلة و "--" حتى ينتهي ضبط الأوضاع.

أثناء هذا الوضع:

- يمكن ضبط الفريزر. حينما يتم إلغاء وضع العطلة، سيتم تغيير قيم الضبط المختارة.
- يمكن ضبط المبرد. حينما يتم إلغاء وضع العطلة، سيتم تغيير قيم الضبط المختارة.
- يمكن اختيار أوضاع التبريد الفائق والتجميد الفائق. يتم إلغاء وضع العطلة أوتوماتيكياً ويتم تنشيط الوضع الذي تم اختياره.
- يمكن اختيار وضع التوفير بعد إلغاء وضع العطلة. ثم يتم تفعيل النمط المختار.
- للإلغاء، ستحتاج فقط إلى الضغط على زر الوضع.



وضع وظيفة Drink cool

كيف يمكن استخدامه؟

- يستخدم هذا الوضع لتبريد المشروبات خلال وقت قابل للضبط.
- أثناء هذا الوضع:

- اضغط على زر التجميد لمدة خمس ثوان.
- ستظهر حركة خاصة على شاشة قيمة ضبط الفريزر وسيومض رقم 05 على شاشة قيمة ضبط المبرد.
- اضغط على زر المبرد لضبط الوقت (05 - 10 - 15 - 20 - 25 - 30 دقائق).
- عند تحديد الوقت ستومض الأرقام ثلاث مرات على الشاشة وتصدر صوت تنبيه.
- إذا لم يتم الضغط على أي زر لمدة ثابنتين سيتم ضبط الوقت.
- يبدأ العد التنازلي من الوقت المحدد بدقة بدقيقة.
- سيومض الوقت المتبقي على الشاشة.
- لإلغاء هذا الوضع اضغط على زر ضبط الفريزر لمدة خمس ثوان.



وظيفة قفل أمان الأطفال

كيف يمكن استخدامه؟

- لمنع الأطفال من العبث في الأزرار وتغيير الإعدادات التي تم ضبطتها، قفل أمان الأطفال متوفر في هذا الجهاز.

تنشيط قفل أمان الأطفال

- اضغط على أزرار الفريزر والمبرد في وقت واحد لمدة خمس ثوان.

أثناء هذا الوضع:

- اضغط على أزرار الفريزر والمبرد في وقت واحد لمدة خمس ثوان.

ملاحظة: سيتم إلغاء تفعيل قفل أمان الأطفال في حالة انقطاع التيار الكهربائي أو فصل قابس الكهرباء.



وضع وظيفة Screen saver

كيفية استخدامه؟

- سيتم تفعيل هذا الوضع عند الضغط على زر الوضع لمدة خمس ثوان.
- إذا لم يتم الضغط على أي زر لمدة خمس ثوان، عندما يكون الوضع نشط، ستطفئ أضواء لوحة التحكم.
- إذا ضغطت على أي زر عندما تكون لمبات لوحة التحكم منطفأة، ستظهر الإعدادات الحالية على الشاشة، حينئذ يمكنك إجراء الضبط الذي تريده. إذا لم تقم بإلغاء وضع وظيفة screen saver ولم تضغط على أي زر خلال خمس ثوان، ستطفئ أضواء لوحة التحكم مرة أخرى.
- لإلغاء وضع وظيفة screen saver اضغط على زر الوضع لمدة خمس ثوان مرة أخرى.
- حينما يكون وضع وظيفة screen saver نشط يمكنك أيضا تنشيط وضع قفل أمان الأطفال.



إعدادات درجة حرارة المبرد

- قيمة درجة الحرارة الأولية لمؤشر ضبط المبرد هي +4°C.
- اضغط على زر المبرد مرة واحدة.
- عند دفع هذا الزر أول مرة، ستظهر قيمة الضبط الأخيرة على مؤشر ضبط المبرد.
- وقلما تضغط على هذا الزر، سيتم ضبط درجة الحرارة المنخفضة (8°C، +6°C، +5°C، +4°C، +2°C، تبريد فائق)
- عند دفع زر ضبط المبرد حتى يظهر رمز وظيفة التبريد الفائق، وإذا لم تضغط على أي زر خلال ثانية واحدة سيومض وضع Super Cool.
- إذا واصلت الضغط، سيعاد تشغيله من درجة حرارة +8°C.
- تنشيط قيمة درجة الحرارة المختارة قبل وضع Super Freeze Mode، Super Cool Mode، Holiday Mode أو Economy Mode، ستبقى كما هي عند انتهاء الوضع أو إلغاؤه. يستمر الجهاز في العمل بقيمة درجة الحرارة.





إعدادات درجة حرارة الفريزر

- قيمة درجة الحرارة الأولية لمؤشر ضبط الفريزر هي 18°م.
- اضغط على زر ضبط الفريزر مرة واحدة.
- عند الضغط على هذا الزر أول مرة، ستومض قيمة الضبط الأخيرة على الشاشة.
- وتتما ضغط على هذا الزر، سيتم ضبط درجة الحرارة المنخفضة (16°م، 18°م، 20°م، 22°م، 24°م تجميد فائق).
- عند دفع زر ضبط المبرد حتى يظهر رمز وظيفة التجميد الفائق، وإذا لم تضغط على أي زر خلال ثانية واحدة سيومض وضع Super Freeze.
- إذا واصلت الضغط، سيعاد تشغيله من درجة حرارة 16°م.
- تنشيط قيمة درجة الحرارة المختارة قبل وضع Holiday Mode، Super Freeze Mode، Super Cool Mode أو Economy Mode، ستنقضي كما هي عند انتهاء الوضع أو الغاؤه. يستمر الجهاز في العمل بقيمة درجة الحرارة.

تحذيرات بشأن ضبط درجة الحرارة

- يجب أن يتم ضبط درجة الحرارة وفقاً لتكرار فتح الباب وكمية الطعام المحفوظة داخل الثلاجة.
- لا تنتقل إلى ضبط آخر قبل استكمال الضبط.
- يجب تشغيل الثلاجة حتى 24 ساعة وفقاً لدرجة الحرارة المحيطة بدون انقطاع بعد توصيلها لإتمام تبريدها. تجنب فتح أبواب الثلاجة بشكل متكرر ولا تضع داخلها طعام كثير في هذه الفترة.
- يتم استخدام وظيفة التأخير خمس دقائق لمنع تلف ضاغط الثلاجة، عند فصل الثلاجة وتوصيلها مرة أخرى لتشغيلها أو عند حدوث انقطاع كهرباء.
- سيبدأ تشغيل ثلاجتك بشكل طبيعي بعد مرور خمس دقائق.
- تم تصميم الثلاجة لتعمل في فترات درجة الحرارة المحيطة المنصوص عليها في المعايير، وفقاً للبيئة المناخية المذكورة بلاصقة البيانات. لا ننصح بتشغيل الثلاجة خارج حدود قيمة درجات الحرارة المنصوص عليها فيما يتعلق بفاعلية التبريد.
- تم تصميم هذا الجهاز للاستخدام في درجة حرارة محيطه تتراوح بين نطاق 10°م - 43°م.

درجة الحرارة المحيطة (م°)	الفئة المناخية
من 10 إلى 32 م°	:SN
من 16 إلى 38 م°	:ST
من 16 إلى 32 م°	:N
من 16 إلى 43 م°	:T

الكماليات

نظام Twist Ice (متوفر في بعض الموديلات)

- قم بخلع صينية إعداد الثلج.
- قم بملء الصينية بالماء حتى خط الملاء.
- ضع صينية إعداد الثلج في موضعها الأصلي.
- عندما يتم تكوين مكعبات الثلج، قم بثني الذراع لإسقاط مكعبات الثلج في صندوق الثلج.

ملاحظة:

- لا تقم بملء صندوق الثلج بالماء لإعداد الثلج. قد يسبب هذا تلفه.
- قد تتسبب حركة تجهيزة إعداد مكعبات الثلج في إحداث ضرر في حالة تشغيل الثلاجة. في مثل هذه الحالة يجب تنظيفها عن طريق فك الأرفف الزجاجية.

صينية الثلج (متوفر في بعض الموديلات)

- قم بملء صينية الثلج بالماء وضعها في حيز التجميد.
- بعد تحول الماء تماماً إلى ثلج، يمكنك ثني الصينية كما هو موضح أدناه لإخراج مكعبات الثلج.

رف المبرد (متوفر في بعض الموديلات)

- يحفظ الطعام في حيز المبرد بدلاً من حيز التجميد أو التبريد يوفر للطعام البقاء طازجا وبنكهته لفترة طويلة، كما يحافظ على نضارة مظهره. عندما تتسخ صينية المبرد، قم بخلعها واغسلها بالماء.
- (تتجمد الماء عند 0°م، بينما تتجمد الأطعمة التي تحتوي على ملح أو سكر عند درجة حرارة أقل من ذلك) يستخدم عادة حيز المبرد لتخزين الأسماك النيئة والطعام المخال قليلاً والأرز، إلخ...
- لا تضع الأطعمة التي تريد تجميدها أو صواني الأرز داخل رف المبرد.

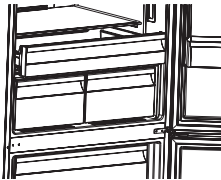
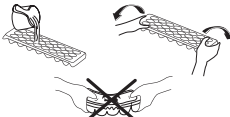
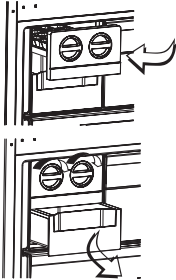

وضع الطعام في المنطقة الأكثر برودة بالثلاجة

ستحظى الأطعمة الخاصة بك بأفضل بيئة تخزين إذا تم وضعها في منطقة التبريد الأكثر ملاءمة. توجد المنطقة الأكثر برودة أعلى درج الخضروات.

لكي تتأكد من انخفاض درجة الحرارة في هذه المنطقة، تأكد أن الرف يوجد في مستوى هذا الرمز، كما هو موضح في الصور التوضيحية.



مؤشر درجة الحرارة (في بعض الموديلات)

لمساعدتك بشكل أفضل لضبط ثلاجتك، قد قمنا بتزويدها بمؤشر درجة حرارة يوجد في المنطقة الباردة.



يمكنك التأكد بسهولة من ملائمة درجة حرارة المنطقة الأكثر برودة: إذا أظهر المؤشر كلمة "موافق"، فهذا يعني أنه تم ضبط الثرموستات بشكل مناسب وأن درجة الحرارة الداخلية صحيحة.

وبما أن كلمة "موافق" تظهر باللون الأسود، سيصعب عندئذ رؤية هذا المؤشر إذا كان مؤشر درجة الحرارة يضيء بدرجة خفيفة، وحتى يتسنى رؤية هذا المؤشر بدرجة واضحة، يجب توفر إضاءة كافية.

إذا لم يظهر رمز كلمة "موافق"، فهذا يعني أن درجة الحرارة مرتفعة للغاية: سيتعين عندئذ تعديل ضبط الثرموستات، والانتظار 12 ساعة قبل فحص درجة الحرارة مرة أخرى بالنظر.

ملاحظة: بعد عمليات الفتح المتكررة (أو الفتح المطول) للباب أو بعد وضع الأطعمة الطازجة داخل الجهاز، فعندئذ يعتبر عدم ظهور كلمة "موافق" في مؤشر ضبط درجة الحرارة أمر طبيعي. في حالة وجود بلورات تجمدية بالداخل بدرجة غير معتادة (الجار السفلي للجهاز) بمixer حيز التبريد (زيادة حمل الجهاز، ارتفاع درجة حرارة الغرفة، الفتح المتكرر للباب)، ضع عندئذ جهاز ضبط درجة الحرارة في وضع سفلي حتى يتسنى الحصول على فترات إيقاف الكمبريسور.

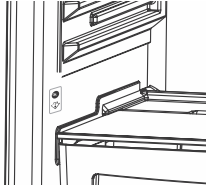

قد تمت الإشارة إلى الحد العلوي للنطاق الأكثر برودة بالجانب السفلي من الملصق (رأس السهم). يجب أن يكون الرف العلوي للمنطقة الأكثر برودة في المستوى نفسه مع رأس السهم. المنطقة الأكثر برودة أسفل هذا المستوى.

وبما أن هذه الأرفف قابلة للإزالة، تأكد دائماً من أنها على المستوى نفسه مع حدود النطاق الموضحة بالملصقات، وذلك لضمان درجات الحرارة في هذه المنطقة.

يتميز كل نوع من الأطعمة بدرجة حرارة حفظ مثالية وبالتالي موضع محدد ينبغي اتباعه.

المواضع	المنتجات
الأرفف العلوية	الأطعمة المطهية، الحلوى وجميع الأطعمة المقرر تناولها بسرعة كافية
المنطقة الأكثر برودة	وقت الحفظ الأقصى للحوم، الطيور، لحوم الحيوانات البرية والسماك النيئ: من 1 إلى 2 يوم. الفاكهة الطازجة، اللحوم الدسمة المطهية.
درج الخضروات	الخضروات الطازجة والفواكة.
بطانة الباب	تحتوي أدراج الباب على زجاجات بالجانب السفلي، بالأجزاء السفلية، المنتجات قليلة الحجم والمستخدمة حالياً مثل الزبادي، الكريمة الطازجة، إلخ.
	يجب وضع الزبدة والجبن المطهي والبيض في حوامل خاصة.

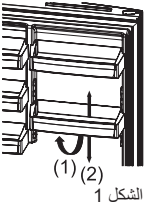
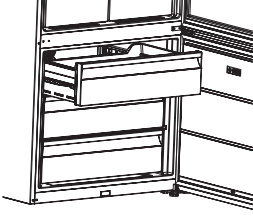

الشكل 1

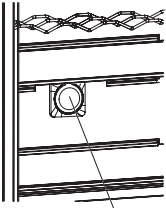

الأكسجين النشط

خلع رف المبرد

- اسحب رف المبرد للخارج في اتجاهك من خلال تحريكه على قضبان.
- ارفع رف المبرد لأعلى من القضيب واخذه من الثلاجة.

صندوق الفريزر

يحتوي صندوق الفريزر الأطعمة المحفوظة بصفة دورية.

خلع صندوق الفريزر:

- اسحب الصندوق للخارج قدر الإمكان
- اسحب الجزء الأمامي من الصندوق لأعلى وأخرجه.

! قم بإجراء عكس العملية نفسها لإعادة ضبط حيز الإنزلاق.

ملاحظة: أمسك مقبض الصندوق دائما أثناء خلعها.

قرص الطازج

عندما يكون جهاز ضبط الرطوبة في وضع الغلق، فإن هذا يتيح تخزين الفواكه والخضروات الطازجة لفترة طويلة. عند امتلاء درج الخضروات بالكامل، افتح قرص الطازج الموجود أمام درج الخضروات. يتيح هذا التحكم في هواء درج الخضروات ومعدل الرطوبة كما ستزداد فترة تخزين الطعام في درج الخضروات. إذا رأيت أي آثار تكثف على الرف الزجاجي، يجب ضبط جهاز التحكم في الرطوبة على وضع الفتح.

رف الباب قابل للضبط (متوفر في بعض الموديلات)

يمكن إجراء خمسة تعديلات ارتفاع مختلفة لتوفير مساحات التخزين الضرورية لرف الباب القابل للضبط.

لتغيير موضع رف الباب القابل للضبط،

ارفع الجزء الأمامي من الرف (1) وحركه لأعلى أو لأسفل رف الباب القابل للضبط (2) باليدين (الشكل 1) قبل تحرير رف الباب تأكد أن رف الباب مثبت على مواضع الباب.

الأكسجين النشط (متوفر في بعض الموديلات)

تنتشر تقنية الأكسجين النشط أيونات سالبة تبطل مفعول جزيئات الرائحة غير المستحبة والغبار في الهواء وتحسن من نضارة الطعام.

من خلال إزالة هذه الجزيئات من هواء الثلاجة، تُحسن تقنية الأيون الطبيعي جودة الهواء وتُزيل الروائح.

- هذه الخاصية اختيارية. قد لا تتوفر في المنتج الخاص بك.
- قد يختلف موضع جهاز التأين من جهاز إلى آخر.

فلتر النضارة النشط (متوفر في بعض الموديلات)

تساعد تقنية فلتر النضارة النشط على إزالة غاز الإيثيلين (منتج حيوي ينبعث طبيعياً من الأطعمة الطازجة)، والروائح غير المستحبة من درج الخضروات.

- يجب تنظيف الحافظ فلتر النضارة النشط مرة واحدة في السنة.
- يجب ترك الفلتر لمدة ساعتين في درجة حرارة 65°م في الفرن.
- لتنظيف الفلتر، يرجى خلع الغطاء الخلفي لصندوق الفلتر من خلال سحبه في اتجاه السهم (A).
- يجب ألا يتم غسل الفلتر بالماء أو بأي مادة منظفة.

ملاحظات: قد يختلف موضع تجميع الفلتر وفقاً لتصميم درج الخضروات.

من فضلك انظر الصور ذات الصلة. في بعض الموديلات، لا يمكن تثبيت الفلتر كما هو موضح في الصور.

في هذه الحالة يمكن وضعه داخل الدرج.

فلتر النضارة النشط

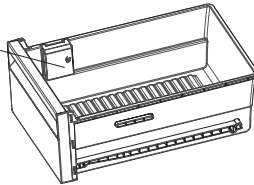

قد تختلف الشروحات المرئية والنصية بقسم الكماليات وفقاً لموديل الجهاز.

ترتيب الطعام في الجهاز

تشغيل الثلاجة الخاصة بك

- لظروف التشغيل الاعتيادية، اضبط قيمة درجة حرارة درج مبرد الثلاجة على 4°م ستكون كافية.
 - خفض الرطوبة وزيادة المستمرة للتجمد تجنب تماما وضع السوائل في عيوب غير مغلقة في الثلاجة. يميل الثلج إلى التركز في الأجزاء الأكثر برودة من المبخر وأحيانا سيطلب مزيدا من إذابة الصقيع بشكل متتالي.
 - تجنب تماما وضع الطعام الدافئ في الثلاجة. يجب ترك الطعام الدافئ حتى يبرد في درجة حرارة الغرفة وترتيبه لضمان تدوير هواء مناسب في حيز التبريد.
 - يجب ألا يلامس أي شيء الجانب الخلفي لأن هذا قد يسبب تكوّن الثلج وقد تلتصق العبوات بالجانب الخلفي. تجنب فتح باب الثلاجة بشكل متكرر.
 - قم بترتيب اللحم والسمك المُنظف (ملفوف في عيوب أو أوراق بلاستيكية) الذي ستستخدمه خلال 1-2 يوم، في الجزء السفلي من حيز التبريد (أعلى درج الخضروات) حيث أنه الجزء الأكثر برودة وسيحقق أفضل أجواء تخزينية.
 - يمكنك وضع الفواكة والخضروات داخل درج الخضروات بدون تغليف.
- تم ذكر بعض التوصيات أدناه تتعلق بوضع وتخزين الطعام في حيز التبريد.

الطعام	أقصى وقت تخزين	أين تضعه في حيز التبريد
الخضروات والفواكة	1	درج الخضروات
اللحم والسمك	3 - 2	ملفوف في رفائق بلاستيكية أو أكياس أو في وعاء اللحم (على الرف الزجاجي)
الجبن الطازج	4 - 3	في رف الباب الخاص
الزبد والماجرين	1	في رف الباب الخاص
منتجات معلبة الحليب والزيادي	حتى تاريخ الانتهاء المحدد من قبل الجهة الصانعة	في رف الباب الخاص
البيض	شهر واحد	في رف البيض
الطعام المطهي		جميع الأرفف

ملاحظة: يجب ألا يتم حفظ البطاطس والبصل والثوم في الثلاجة.

حيز التجميد

- فيما يتعلق بظروف التشغيل الاعتيادية، برجاء استخدام حيز التجميد العميق بالثلاجة لتخزين المجمدات لفترة طويلة ولإنتاج الثلج.
- للحصول على أعلى سعة تخزينية بحيز التجميد، برجاء استخدام الأرفف الزجاجية للجزء العلوي وفي الوسط فقط. فيما يخص الجزء السفلي، يرجى استخدام السلّة الموجودة بالأسفل.
- يرجى عدم وضع الطعام الجديد الذي ترغب في تجميده بجوار المجمدات.
- يجب تجميد الطعام حتى يتجمد (اللحم، اللحم المفروم، السمك، إلخ) عن طريق تقسيمه إلى كميات تناسب الاستخدام للمرة الواحدة.
- يرجى عدم تجميد المجمدات مرة أخرى بعد إذابتها. لأن هذا قد يشكل خطرًا على صحتك، حيث أنه قد يسبب مشاكل مثل تسمم الطعام.
- تجنب وضع الوجبات الساخنة في الفريزر الخاص بك قبل أن تبرد. لأن هذا قد يسبب تعفن المجمدات الأخرى الموجودة مسبقًا بالفريزر.
- عند شراء المجمدات، تأكد أنه تم تجميدها في ظل ظروف ملاءمة وأن العبوة غير ممزقة.
- عند تخزين المجمدات، يجب مراعاة ظروف التخزين الموجودة على العبوة بحرص. إذا لم يوجد أي توضيح بشأن ظروف التخزين، يجب استهلاك الطعام خلال أقل فترة ممكنة.

• في حالة وجود آثار بلل على عبوة الطعام المجمد وكان بها رائحة كريهة، فهذا يوضح أنها تم تخزينها مسبقاً في ظل ظروف غير ملائمة مما تسبب في تعفنها.
تجنب شراء هذا النوع من الأطعمة!

• تتغير فترات تخزين المجمدات تبعاً لدرجة الحرارة المحيطة، تكرار فتح وغلق الباب، إعدادات الترموستات، نوع الطعام والوقت المنقضي من وقت شراء الطعام إلى وقت وضعه داخل الفريزر. اتبع دائماً التعليمات الموجودة على العبوة و تجنب مطلقاً تجاوز فترة التخزين المشار إليها.

لاحظ أنه، إذا أردت فتح باب الفريزر مرة أخرى بعد غلقه مباشرة، فلن يفتح الباب بسهولة. هذا أمر طبيعي! بعد الوصول إلى حالة التوازن، سيفتح الباب بسهولة.

ملاحظة هامة:

- المجمدات، عند إذابتها، يجب طهيها مثل الأطعمة الطازجة. إذا لم يتم طهيها بعد إذابتها يجب ألا يعاد تجميدها.
- يتغير مذاق بعض التوابل الموجودة في الأطباق المطبوخة (بانسون، بازيليكا، جرجير الماء، خل، توابل متنوعة، زنجبيل، ثوم، بصل، خردل، زعتر، عترة، فلفل أسود، إلخ.) حيث يفترض أن يتمتعوا بمذاق أقوى عند تخزينهم لفترة طويلة.
- ولهذا، يجب أن يضاف للمجمدات كمية قليلة من التوابل أو أن تضاف التوابل المرغوبة بعد إذابة تجمد الطعام.
- تعتمد فترة تخزين الطعام تبعاً للزيت المستخدم. الزيوت المناسبة هي الزيوت النباتية، دهن العجل، زيت الزيتون والزبدة، والزيوت غير المناسبة هي زيت الفول السوداني ودهن الخنزير.
- يجب تجميد الطعام السائل في أكواب بلاستيكية والطعام الآخر يجب تجميده في أوراق بلاستيكية أو أكياس.

اللحم والسّمك	التحضير	أقصى وقت تخزين (شهر)
لحم بقري	يلف في رقائق	8 - 6
لحم ضأن	يلف في رقائق	8 - 6
لحم بتلو مشوي	يلف في رقائق	8 - 6
لحم بتلو مكعبات	قطع صغيرة	8 - 6
لحم مفروم	في عبوات بدون توابل	3 - 1
أكباد وقوانص (قطع)	في قطع	3 - 1
سجق بولينا/سلامي	يجب تغليفها حتى إذا كان بها غشاء	
دجاج وديك رومي	يلف في رقائق	6 - 4
أوز ويط	يلف في رقائق	6 - 4
أيل، أرنب، خنزير بري	بكميات 2,5 كجم وفيليه	8 - 6
أسماك المياه العذبة (سالمون، الشبوط، كرين، السلور)		2
سمك خال من الدهن، قاروص، طربوت، مفلطح	بعد تنظيف الأحشاء وقشر السمكة، قم بغسلها وتجفيفها، وإذا لزم الأمر، قم بقطع الذيل والرأس.	4
أسماك دهنية (تونة، ماكريل، السمكة الزرقاء، أنشوفة)		4 - 2
المحار	ينظف ويحفظ في أكياس	6 - 4
كافيار	في عبوته الخاصة، وعاء ألومنيوم أو بلاستيك	3 - 2
حلزون	في عبوته الخاصة، وعاء ألومنيوم أو بلاستيك	3

ملاحظة: يجب طهي اللحم المجمد مثل اللحم الطازج بعد إذابته. إذا لم يتم طهي اللحم بعد إذابته، يجب ألا يتم تجميده مرة أخرى مطلقاً.

الخصروات والفواكة	التحضير	أقصى وقت تخزين (شهر)
الفاصوليا الخضراء والفاصوليا	قم بغسلها وتقطيعها إلى قطع صغيرة واسلقها في الماء	13 - 10
الفاصوليا	قم بتقشيرها وغسلها واسلقها في الماء	12
كرنب	ينظف ويسلق في الماء	8 - 6
الجزر	قم بتنظيفه وتقطيعه إلى شرائح واسلقه في الماء	12
فلفل	اقطع الجذر، وقم بتقطيعه إلى قطعتين وإخلع اللب واسلقه في الماء	10 - 8
السيباج	يتم غسلها وتسلق في الماء	9 - 6
القرنبيط	انزع الأوراق، قم بتقطيع القلب إلى قطع، واتركه في الماء مع قليل من عصير الليمون لفترة من الوقت	12 - 10
البادنجان	قم بتقطيعه إلى قطعتين بحجم 2 سم بعد غسله	12 - 10
ذرة	قم بتنظيفها وتغليفها بالجذر الخاص بها أو كنزة حلوة	12
التفاح والكمثرى	يقشر ويقطع إلى شرائح	10 - 8
المشمش والخوخ	قم بتقطيعه إلى قطعتين وانزع البذرة	6 - 4
الفاصوليا والتوت البري	اغسلها وقم بتقشيرها	12 - 8
الفواكة المطبوخة	أضف 10 ٪ من السكر في الوعاء	12
المحار	ينظف ويحفظ في أكياس	6 - 4
البرقوق، الكرز، التوت	اغسلها وانزع اللب	12

منتجات الألبان	التحضير	أقصى وقت تخزين (شهر)	ظروف التخزين
علبه حليب (متجانس)	في علبتها الخاصة	3 - 2	حليب نقي - في علبته الخاصة
جبين-باستثناء الجبن الأبيض	في شرائح	8 - 6	قد تستخدم العبوة الأصلية لفترة تخزين قصيرة. يجب أن يتم لفها في رقائق إذا أردت تخزينها لفترات طويلة.
زبدة، زيوت نباتية	في عبوتها الخاصة	6	

أقصى وقت تخزين (أشهر)	فترة الإذابة في درجة حرارة الغرفة (ساعات)	فترة الإذابة في الفرن (دقائق)
6 - 4	3 - 2	5-4 (225-220 م°)
6 - 3	1,5 - 1	8-5 (200-190 م°)
3 - 1	3 - 2	10-5 (225-200 م°)
1,5 - 1	4 - 3	8-5 (200-190 م°)
3 - 2	1,5 - 1	8-5 (200-190 م°)
3 - 2	4 - 2	20-15 (200 م°)

التنظيف والصيانة

- افصل قابس كهرباء الثلاجة قبل بدء تنظيفها.
 - لا تقم بغسل الثلاجة من خلال سكب الماء بداخلها.
 - امسح الجوانب الداخلية والخارجية باستخدام قطعة قماش ناعمة أو اسفنجية باستخدام ماء بصابون دافئ.
 - اخلع الأجزاء كلا على حدة وقم بتنظيفها بماء بصابون. تجنب تنظيفها في غسالة الأطباق.
 - تجنب تماما استخدام مواد قابلة للاشتعال أو متفجرة أو أكالة، مثل التتر أو الغاز أو الحمض للتنظيف. تم ذكر بعض التوصيات أدناه فيما يخص وضع وتخزين الطعام في حيز التبريد.
- تأكد من عدم توصيل الثلاجة بالكهرباء أثناء تنظيفها.

تغيير إضاءة LED

إذا كانت الثلاجة الخاصة بك تشتمل على إضاءة LED اتصل بمكتب المساعدة لأن هذا يجب تغييره من خلال فنيين معتمدين فقط.

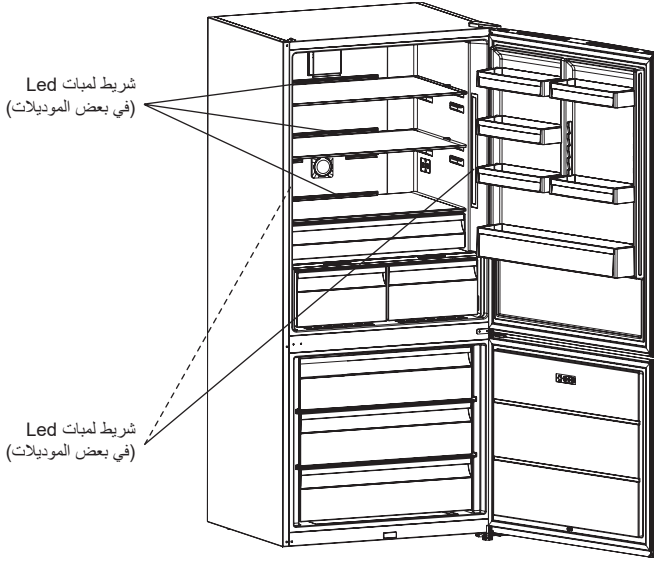

ملاحظة: يمكن أن تتغير أرقام ومواضع اللمبات الشريطية وفقا للموديل.

نقل وتغيير موضع التركيب

- قد يتم الاحتفاظ بالعبوة الأصلية والفقوم لإعادة النقل (اختياري).
- يجب عليك تثبيت الثلاجة بعبوة سميكة وأشرطة أو أحبال قوية واتبع تعليمات النقل الموجودة على العبوة لإعادة نقل الثلاجة.
- اخلع الأجزاء المنقولة (الأرفف، الكماليات، أو عية الخضروات إلخ) أو قم بتثبيتهم داخل الثلاجة لمقاومة الاهتزازات باستخدام أشرطة عند إعادة وضعهم و نقلهم.

احمل الثلاجة دائما في الوضع المعتدل.

إعادة وضع الباب

- لا يمكن تغيير اتجاه فتح باب الثلاجة، إذا كانت مقابض باب الثلاجة الخاصة بك مثبتة في سطح الباب الأمامي.
- يمكنك تغيير اتجاه فتح الباب في الموديلات الخالية من المقابض.
- إذا كان يمكن تغيير اتجاه فتح باب الثلاجة الخاصة بك، يجب عليك الاتصال بأقرب مركز خدمة معتمد لتغيير اتجاه فتح الباب.

قبل الاتصال بخدمة ما بعد البيع

تحقق من التحذيرات،

تنبهك الثلاجة إذا كانت درجات حرارة المبرد والفریزر في مستويات خاطئة أو عند حدوث عطل بالجهاز. تظهر أكواد التحذير في مؤشرات الفریزر والمبرد.

نوع الخطأ	المعنى	السبب	ماذا يجب علي فعله
SR	"تحذير العطل"	يوجد جزء/أجزاء خارج الخدمة أو هناك عطل في عملية التبريد	اتصل بالخدمة للحصول على مساعدة في أقرب وقت ممكن.
SR – تومض قيمة الضبط على شاشة قيمة ضبط الفریزر	حيز التجميد. ليس باردا بما يكفي	سيظهر هذا التنبيه بشكل خاص بعد انقطاع التيار الكهربائي لفترة طويلة	1. تجنب تجميد الأطعمة المذابة واستخدامها خلال فترة قصيرة. 2. اضبط درجة حرارة الفریزر على القيم الباردة أو اضبط وظيفة التجميد الفائق، حتى تبلغ درجة حرارة الحيز الدرجة الطبيعية. 3. تجنب وضع الأطعمة الطازجة حتى ينتهي هذا العطل.
SR – تومض قيمة الضبط على شاشة قيمة ضبط المبرد	"حيز التبريد. ليس باردا بما يكفي"	درجة الحرارة المثالية لحيز التبريد هي $+4^{\circ}\text{C}$. إذا رأيت هذا التحذير فهذا يعني أن الأطعمة الخاصة بك قد تفسد.	1. اضبط درجة حرارة الثلاجة على القيم الباردة أو اضبط وظيفة التبريد الفائق، حتى تبلغ درجة حرارة الحيز الدرجة الطبيعية. 2. تجنب فتح الباب كثيرا قبل أن ينتهي هذا العطل.
SR – تومض قيمة الضبط على شاشة قيمة ضبط الفریزر والمبرد	"تحذير ليس باردا بما يكفي"	مجموعة من عطل "ليس باردا بما يكفي" لكلا الحيزين.	ستلاحظ هذا العطل عند تشغيل الجهاز لأول مرة. سينتهي هذا العطل حينما تصل درجة حرارة الحيزين إلى الدرجة الطبيعية
SR – تومض قيمة الضبط على شاشة قيمة ضبط المبرد	حيز التبريد بارد للغاية	تتجمد الأطعمة بسرعة بسبب درجة الحرارة شديدة البرودة	1. تحقق إذا كان وضع "التبريد الفائق" مشغلا 2. انخفض قيم درجة حرارة الثلاجة
"-"	"تحذير الجهد منخفض"	عندما ينخفض مصدر الإمداد بالكهرباء عن 170 فلف يكون الجهاز على وضع الثبات.	هذا ليس عطل. يمنع هذا حدوث أي تلف للضاغط. سيختفي هذا التحذير حينما يصل الجهد إلى المستوى المطلوب

إذا كانت الثلاجة الخاصة بك لا تعمل،

- هل يوجد عطل كهربائي؟
- هل قابس توصيل الكهرباء موصل بالمقيس بشكل صحيح؟
- هل مصهر المقيس الموصل به القابس موصل أو هل المصهر الرئيسي محترق؟
- هل يوجد أي عطل بالمقيس؟ للتحقق من هذا، قم بتوصيل الثلاجة الخاصة بك بمقيس تتأكد من أنه سليم.

إذا كانت الثلاجة لا تؤدي وظيفة التبريد بشكل كافي،

- هل ضبط درجة الحرارة صحيح؟
- هل يتم فتح باب الثلاجة بشكل متكرر ويترك مفتوح لفترة طويلة؟
- هل باب الثلاجة مغلق بشكل صحيح؟
- هل وضعت طبق أو طعام بالثلاجة حتى حدث تلامس بالجانب الخلفي من الثلاجة ومنع تدوير الهواء؟
- هل الثلاجة الخاصة بك ممتلئة بشدة؟
- هل يوجد مسافة مناسبة بين الثلاجة الخاصة بك والجدران الخلفية والجانبية؟
- هل درجة الحرارة المحيطة ضمن نطاق القيم المحددة في دليل التشغيل؟

إذا كان الطعام في حيز التبريد بارد للغاية

- هل ضبط درجة الحرارة صحيح؟
- هل تم مؤخرًا وضع مزيد من الأطعمة في حيز التجميد؟ إذا حدث ذلك، قد تزيد الثلاجة من برودة الطعام بحيز التبريد وتستعمل طويلاً لتبريد الطعام.

إذا كانت الثلاجة تعمل بصوت مرتفع للغاية،

للحفاظ على مستوى ضبط التبريد، قد يكون تم تفعيل الضاغط من وقت لآخر. الأصوات في هذه الحالة تكون طبيعية ونتيجة عن أداء وظائفها. عند الوصول إلى مستوى التبريد المطلوب، ستتخفض الأصوات تلقائياً. إذا استمرت الأصوات،

- هل الثلاجة الخاصة بك مستقرة؟ هل أرجل الثلاجة مضبوطة؟
- هل يوجد أي شيء خلف الثلاجة؟
- هل تهتز الأرفف أو الأطباق الموجودة على الأرفف؟ أعد وضع الأرفف و/أو الأطباق إذا كانت تهتز.
- هل تهتز المواد الموجودة بالثلاجة.

أصوات عادية،

صوت تكسير (تكسير ثلج):

- أثناء إذابة التجمد الأوتوماتيكية.
- عندما يكون الجهاز بارد أو دافئ (بسبب تمدد مادة الجهاز).

صوت طقطقة قصير: يصدر عند تشغيل/إيقاف الضاغط عن طريق الترموستات.

ضوضاء من الضاغط (الصوت العادي للموتور): يوضح هذا الصوت أن الضاغط يعمل بشكل طبيعي، عند تشغيل الضاغط قد يصدر منه صوت مرتفع لفترة قصيرة.

صوت بقبقة ورذاذ: يصدر هذا الصوت نتيجة تدفق سائل التبريد في أنابيب النظام.

صوت تدفق الماء: يصدر صوت التدفق الطبيعي للماء عندما يتدفق الماء إلى وعاء التبخر أثناء إذابة التجمد. قد يصدر هذا الصوت أثناء إذابة التجمد.

صوت اندفاع الهواء (صوت المروحة العادي): قد يصدر هذا الصوت في ثلاجات نوفروست أثناء التشغيل الاعتيادي للنظام بسبب تدوير الهواء.

في حالة وجود رطوبة داخل الثلاجة،

- هل جميع الأطعمة مغلفة بإحكام؟ هل كانت جميع الأوعية جافة بشكل تام قبل وضعها في الثلاجة؟
- هل يتم فتح أبواب الثلاجة بشكل متكرر؟ قد تتسرب رطوبة الغرفة إلى الثلاجة عند فتح الأبواب. تكون الرطوبة سيكون أسرع في حالة فتح الأبواب بشكل متكرر، وخاصة إذا كانت رطوبة الغرفة مرتفعة.

إذا كانت الأبواب لا تفتح وتغلق بشكل صحيح،

- هل عبوات الطعام تعيق غلق الباب؟
- هل الباب مغلق بشكل صحيح؟
- هل جوانب الباب مكسورة أو ممزقة؟
- هل الثلاجة الخاصة بك موجودة على سطح مستوي؟

إذا كانت حواف خزانة الثلاجة التي تلامس مفصل الباب دافئة،

خصوصاً في فصل الصيف (طقس حار)، الأسطح التي يلامسها المفصل قد تصبح أكثر دفئاً أثناء تشغيل الضاغط، هذا أمر طبيعي.

ملاحظات هامة:

- سيتم تفعيل وظيفة حماية الضاغط بعد انقطاع الكهرباء المفاجئ أو بعد فصل قابس كهرباء الجهاز، لأن الغاز في نظام التبريد لم يستقر بعد. سيبدأ تشغيل ثلاجتك بشكل طبيعي بعد مرور خمس دقائق، لا داعي للقلق بشأن أي شيء.
- إذا لم تكن ستستخدم ثلاجتك لفترة طويلة (على سبيل المثال في إجازات فصل الصيف) يجب فصل قابس كهرباء الثلاجة. قم بتنظيف الثلاجة تبعاً للجزء 4 و اترك الباب مفتوح لمنع تكوّن الرطوبة والرائحة.
- إذا استمر العطل بعد اتباع جميع التعليمات أعلاه، برجاء الذهاب لأقرب مركز خدمة معتمد.
- الجهاز الذي قمت بشرائه مخصص للاستخدام المنزلي ويمكن استخدامه فقط في المنزل وفي الأغراض المذكورة. وغير مصمم للاستخدام في الأغراض التجارية أو الاستعمال العام. إذا استخدم العميل الجهاز بطريقة لا تتوافق مع هذه المواصفات، نؤكد عدم مسئولية الجهة الصانعة والموزع لإجراء أي اصلاح لأي عطل يحدث أثناء مدة الضمان.

نصائح لتوفير الطاقة

1. قم بتركيب الجهاز في غرفة باردة وجيدة التهوية، ولكن ليس بمواجهة ضوء الشمس مباشرة أو بالقرب من مصدر حرارة (المشع، موقد .. إلخ). إذا قمت بتركيبه بالقرب من مصادر حرارة، استخدم لوح عازل.
2. دع الأطعمة والمشروبات الدافئة تبرد قبل وضعهم في حيز التبريد أو التجميد.
3. عند إذابة الطعام المجمد، ضعه في حيز التبريد. درجة حرارة المجمدات المنخفضة ستساعد على تبريد حيز التبريد عند إذابتها، مما يخفف الطاقة الكهربائية اللازمة.
4. عند وضع السوائل داخل الثلاجة، تأكد من أنها تم تغطيتها. وإلا ستزداد الرطوبة داخل الثلاجة وأيضاً الوقت المستغرق لتبريدهم. وأيضاً تغطية المشروبات والسوائل تحافظ على الرائحة والنكهة.
5. عند وضع الطعام والمشروبات داخل الثلاجة، افتح باب الثلاجة وأغلقه بأسرع وقت ممكن وذلك للحفاظ على ثبات درجة الحرارة داخل الثلاجة.
6. حافظ على الأغذية مغلقة لأي حيز في الثلاجة مع اختلاف درجات الحرارة المطلوبة (درج الخضروات، المبرد... إلخ).
7. تحقق من نظافة جوانب الباب ومرونته. قم بتغيير الجوانات إذا كانت مهترئة أو تالفة.

أجزاء الجهاز والحجيرات

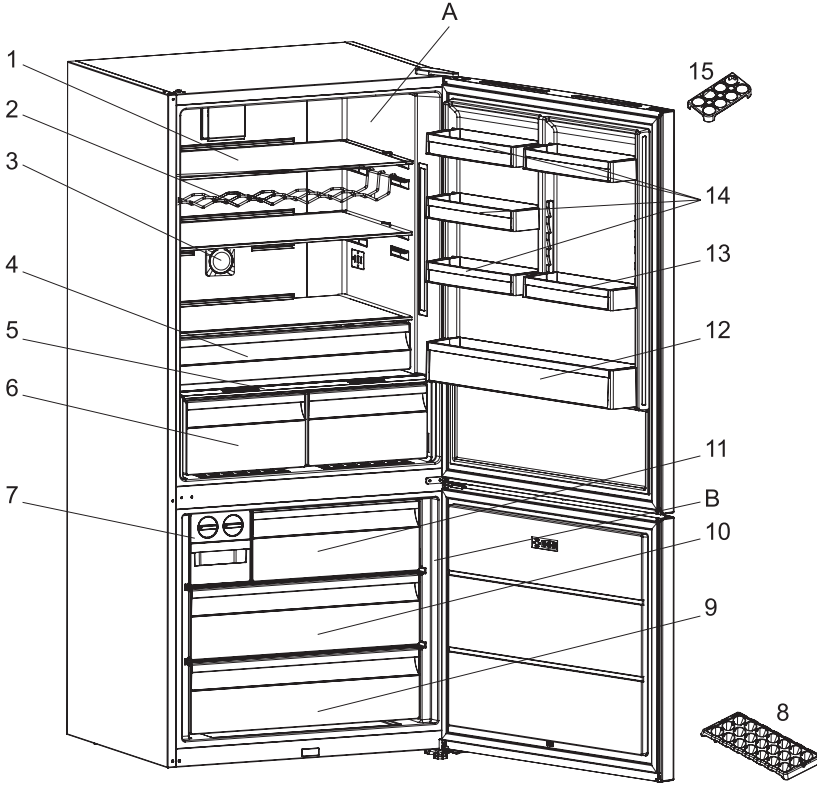

هذه العرض خاص فقط بمعلومات تتعلق بأجزاء الجهاز.
قد تتنوع الأجزاء تبعاً لموديل الجهاز.

- | | | | |
|-----|-----------------------------------|----|------------------------------|
| .9 | درج الفريزر السفلي | .A | حيز التبريد |
| .10 | درج الفريزر الأوسط | .B | حيز التجميد |
| .11 | درج الفريزر العلوي | .1 | أرفق حيز التبريد |
| .12 | رف الزجاجات | .2 | رف الزجاجات / رف المشروبات * |
| .13 | رف الباب القابل للضغط* / رف الباب | .3 | وحدة إزالة الروائح * |
| .14 | أرفق باب حيز التبريد | .4 | رف المبرد * |
| .15 | حامل البيض 1 | .5 | غطاء الدرج |
| | | .6 | أدراج الخضروات * |
| | | .7 | طبق مكعبات الثلج * |
| | | .8 | صينية الثلج * |

* في بعض الموديلات



400011233747-3



04/19