

- CS **Průvodce Použití a péče**
- HU **Használati és kezelési útmutató**
- SK **Návod na používanie a údržbu**
- KZ **Пайдалану және күтіп ұстау нұсқаулығы**
- RU **Использование и уход**
- UK **Посібник з експлуатації та догляду**

ČEŠTINA

BEZPEČNOSTNÍ POKYNY	5
PŘÍRUČKA PRO KAŽDODENNÍ POUŽITÍ	7
Průvodce instalací	89

MAGYAR

BIZTONSÁGI UTASÍTÁSOK	19
MINDENNAPI HASZNÁLATI ÚTMUTATÓ	21
Üzembe helyezési útmutató	89

SLOVENSKY

BEZPEČNOSTNÉ POKYNY	33
PRÍRUČKA NA KAŽDODENNÉ POUŽÍVANIE	35
Inštalačná príručka	89

ҚАЗАҚ

ҚАУІПСІЗДІК НҰСҚАУЛАРЫ	47
КҮНДЕЛІКТІ АНЫҚТАМА НҰСҚАУЛЫҒЫ	49
Орнату нұсқаулығы	89

РУССКИЙ

УКАЗАНИЯ ПО БЕЗОПАСНОСТИ	61
РУКОВОДСТВО ПО ЕЖЕДНЕВНОЙ ЭКСПЛУАТАЦИИ	63
Установка	89

УКРАЇНСЬКА

ІНСТРУКЦІЇ З ТЕХНІКИ БЕЗПЕКИ	75
ЩОДЕННИЙ ДОВІДНИК ПОСІБНИК	77
Посібник із монтажу	89

BEZPEČNOSTNÍ POKYNY

Před použitím spotřebiče si přečtěte tyto bezpečnostní pokyny. Uchovejte si je po ruce pro další použití.

V tomto návodu a na samotném spotřebiči jsou uvedena důležitá bezpečnostní upozornění, která je nutné si přečíst a řídit se jimi. Výrobce odmítá nést jakoukoli zodpovědnost za nedodržení těchto bezpečnostních pokynů, za nevhodné používání spotřebiče nebo za nesprávné nastavení ovladačů.

⚠ Velmi malé děti (0–3 roky) by se neměly ke spotřebiči přibližovat. Malé děti (3–8 let) by se neměly ke spotřebiči přibližovat, pokud nejsou pod dozorem. Děti starší 8 let a osoby s fyzickým, smyslovým či duševním postižením nebo bez patřičných zkušeností a znalostí mohou tento spotřebič používat pouze pod dohledem nebo tehdy, pokud obdržely informace o bezpečném použití spotřebiče a pokud rozumějí rizikům, která s používáním spotřebiče souvisejí. Nedovolte dětem, aby si se spotřebičem hrály. Nedovolte dětem, aby bez dohledu prováděly čištění a běžnou údržbu spotřebiče.

⚠ **VÝSTRAŽNÉ UPOZORNĚNÍ:** Spotřebič a jeho přístupné součásti se při používání zahřívají. Je třeba dbát opatrnosti, abyste se nedotkli topných těles. Děti mladší 8 let se nesmějí ke spotřebiči přibližovat, pokud nejsou pod dohledem dospělé osoby.

⚠ Při sušení potravin neponechávejte spotřebič bez dozoru. Je-li spotřebič vhodný pro použití teplotní sondy, používejte pouze sondy doporučené výrobcem – riziko vzniku požáru!

⚠ Do blízkosti spotřebiče nepokládejte oděvy nebo jiné hořlavé materiály, dokud veškeré jeho součásti zcela nevychladnou – riziko vzniku požáru! Buďte vždy obezřetní, pokud připravujete jídlo s vysokým obsahem tuku, oleje nebo když přidáváte alkoholické nápoje – riziko vzniku požáru! Při vyjímání pekáčů a dalšího příslušenství používejte chňapku. Po skončení pečení otevřete dvířka opatrně a nechejte horký vzduch nebo páru unikat postupně – riziko popálení! Neblokujte vývody na přední straně trouby, kterými odchází horký vzduch – riziko vzniku požáru!

⚠ Buďte vždy opatrní, pokud jsou dvířka trouby otevřená nebo se nacházejí ve spodní poloze, abyste do nich nenarazili.

POVOLENÉ POUŽITÍ

⚠ **UPOZORNĚNÍ:** Tento spotřebič není určen k řízení pomocí externího zařízení, jako je např. časovač, nebo samostatného systému dálkového ovládání.

⚠ Tento spotřebič je určen k použití v domácnosti a podobných zařízeních jako: kuchyňské kouty pro zaměstnance v obchodech, kancelářích a na jiných pracovištích; farmy; klienty hotelů, motelů, penzionů

JE DŮLEŽITÉ SI JE DŮKLADNĚ PŘEČÍST A ŘÍDIT SE JIMI

a jiných ubytovacích zařízení.

⚠ Není přípustné používat jej jiným způsobem (např. k vytápění místnosti).

⚠ Tento spotřebič není určen pro profesionální použití. Nepoužívejte spotřebič venku.

⚠ Neskladujte výbušné nebo hořlavé látky (např. benzín nebo aerosolové plechovky) uvnitř nebo v blízkosti spotřebiče – nebezpečí požáru!

INSTALACE

⚠ Stěhování a instalaci spotřebiče musejí provádět minimálně dvě osoby – nebezpečí zranění! Při rozbalování a instalaci používejte ochranné rukavice – nebezpečí pořezání!

⚠ Instalaci, včetně připojení přívodu vody (pokud nějaký existuje) a elektřiny, a opravy musí provádět kvalifikovaný technik. Neopravujte ani nevyměňujte žádnou část spotřebiče, pokud to není výslovně uvedeno v návodu k použití. Nedovolte dětem, aby se přibližovaly k místu instalace. Po vybalení spotřebiče se přesvědčte, že nebyl při dopravě poškozen. V případě problémů se obraťte se na svého prodejce nebo na nejbližší servisní středisko. Po instalaci musí být obalový materiál (plasty, polystyrenová pěna atd.) uložen mimo dosah dětí – nebezpečí udušení. Před zahájením instalace je nutné spotřebič odpojit od elektrické sítě – nebezpečí úrazu elektrickým proudem. Během instalace se ujistěte, že zařízení nepoškozuje napájecí kabel – nebezpečí požáru a úrazu elektrickým proudem. Zařízení nezapínejte, dokud nebyla řádně ukončena instalace.

⚠ Je-li nutné skříňku přiříznout, proveďte tyto práce ještě před zasunutím spotřebiče na místo a pečlivě odstraňte všechny dřevěné třísky a piliny.

Do prostoru minimální vzdálenosti mezi pracovní plochou a horní hranou trouby nevkładejte žádné předměty – riziko popálení!

Do doby zahájení instalace neodstraňujte polystyrénový podstavec trouby.

⚠ Po provedení instalace nesmí být dno trouby přístupné – riziko popálení!

⚠ Spotřebič neinstalujte za dekorativní dvířka – riziko požáru!

DŮLEŽITÁ UPOZORNĚNÍ TÝKAJÍCÍ SE ELEKTRICKÉHO ZAPOJENÍ

⚠ Typový štítek je umístěn na předním okraji trouby (je viditelný při otevřených dveřích).

⚠ V souladu s národními bezpečnostními normami týkajícími se elektrických zařízení musí být možné odpojit spotřebič od elektrické sítě vytažením zástrčky, pokud je zástrčka přístupná, nebo, v souladu s pravidly pro zapojování, prostřednictvím vícepólového vypínače umístěného před zásuvkou a spotřebič musí být uzemněn.

⚠ Nepoužívejte prodlužovací kabely, sdružené zásuvky nebo adaptéry. Po provedení montáže nesmí být elektrické prvky spotřebiče pro uživatele přístupné. Nepoužívejte spotřebič, pokud jste mokří nebo bosí. Tento spotřebič nezapínejte, pokud je poškozený napájecí síťový kabel či zástrčka, pokud nefunguje správně nebo byl poškozen či došlo k jeho pádu.

⚠ Jestliže je poškozený přívodní kabel, za identický ho smí vyměnit pouze výrobce, servisní technik nebo osoba s podobnou příslušnou kvalifikací, jinak by mohlo dojít k úrazu – riziko elektrického šoku!

⚠ V případě výměny napájecího kabelu se obraťte na autorizované servisní středisko.

ČIŠTĚNÍ A ÚDRŽBA

⚠ VÝSTRAŽNÉ UPOZORNĚNÍ: Než zahájíte jakoukoli údržbovou operaci, ujistěte se, že je spotřebič vypnutý a odpojený od zdroje napájení; nikdy nepoužívejte parní čistič – riziko elektrického šoku!

⚠ K čištění skla dvířek nepoužívejte drsné abrazivní čističe nebo kovové škrabky, jinak se jeho povrch může poškrábat a v důsledku toho sklo roztříštit.

⚠ Před každým čištěním nebo prováděním údržby je nutné nechat spotřebič vychladnout – riziko popálení!

⚠ VÝSTRAŽNÉ UPOZORNĚNÍ: Před výměnou žárovky spotřebič vypněte – riziko elektrického šoku!

LIKVIDACE OBALOVÉHO MATERIÁLU

Obal je ze 100% recyklovatelného materiálu a je označen recyklačním znakem .

Jednotlivé části obalového materiálu proto zlikvidujte odpovědně podle platných místních předpisů upravujících nakládání s odpady.

LIKVIDACE DOMÁCÍCH ELEKTROSPOTŘEBIČŮ

Tento spotřebič byl vyroben z recyklovatelných nebo opakovaně použitelných materiálů. Zlikvidujte jej podle místních předpisů pro likvidaci odpadu. Další informace o likvidaci, renovaci a recyklaci elektrických spotřebičů získáte na místním úřadě, v podniku pro sběr domácího odpadu nebo v obchodě, kde jste spotřebič zakoupili. Tento spotřebič je označen v souladu s evropskou směrnicí 2012/19/EU o odpadních elektrických a elektronických zařízeních (OEEZ) a nařízeními o odpadních elektrických a elektronických zařízeních 2013 (včetně dodatků).

Zajištěním správné likvidace tohoto výrobku pomůžete zabránit negativním vlivům na životní prostředí a lidské zdraví.

Symbol  na výrobku nebo příslušných dokladech udává, že tento výrobek nesmí být likvidován spolu s domácím odpadem, ale je nutné ho odevzdat do příslušného sběrného střediska k recyklaci elektrických a elektronických zařízení.

RADY K ÚŠOŘE ELEKTRICKÉ ENERGIE

Troubu předeřívajte pouze tehdy, je-li to výslovně uvedeno v tabulce pečení nebo ve vašem receptu. Používejte tmavé lakované nebo smaltované plechy, neboť mnohem lépe absorbují teplo. Jídlo vyžadující delší pečení se bude péct dále i po vypnutí trouby.

PROHLÁŠENÍ O EKODESIGNU

Tento spotřebič splňuje: požadavky na ekodesign evropského nařízení 66/2014; nařízení o uvádění spotřeby energie 65/2014; nařízení o ekodesignu výrobků spojených se spotřebou energie a informacích o energii (dodatek) (EU Exit) 2019 v souladu s evropskou normou EN 60350-1.

PŘÍRUČKA PRO KAŽDODENNÍ POUŽITÍ



**DĚKUJEME, ŽE JSTE SI ZAKOUPILI
VÝROBEK ZNAČKY WHIRLPOOL**
Podrobnější informace a podporu získáte
registrací produktu na adrese
www.whirlpool.eu/register.



Návod k použití a údržbě a bezpečnostní
pokyny si můžete stáhnout na našich
webových stránkách docs.whirlpool.eu,
přičemž se řiďte i pokyny uvedenými na
zadní straně této příručky.



Předtím, než spotřebič použijete, pečlivě si přečtěte příručku Zdraví a bezpečnost.

POPIS PRODUKTU

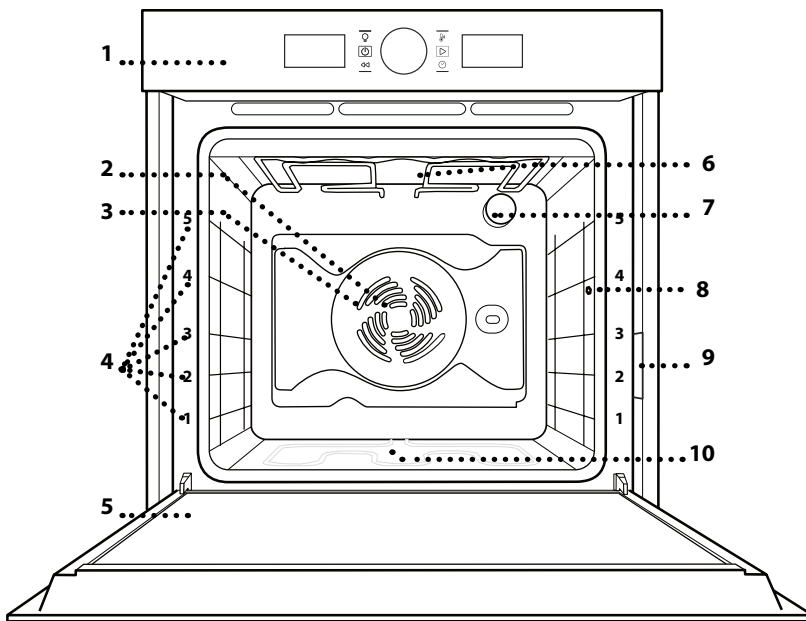

1. Ovládací panel
2. Ovládací panel
3. Kruhové topné těleso
(není vidět)
4. Vodicí mřížky
(úroveň je vyznačena na
přední straně trouby)
5. Dvířka
6. Horní topné těleso / gril
7. Osvětlení
8. Bod pro zavedení sondy do
masa (je-li k dispozici)
9. Identifikační štítek
(neodstraňujte)
10. Spodní topné těleso
(není vidět)

OVLÁDACÍ PANEL

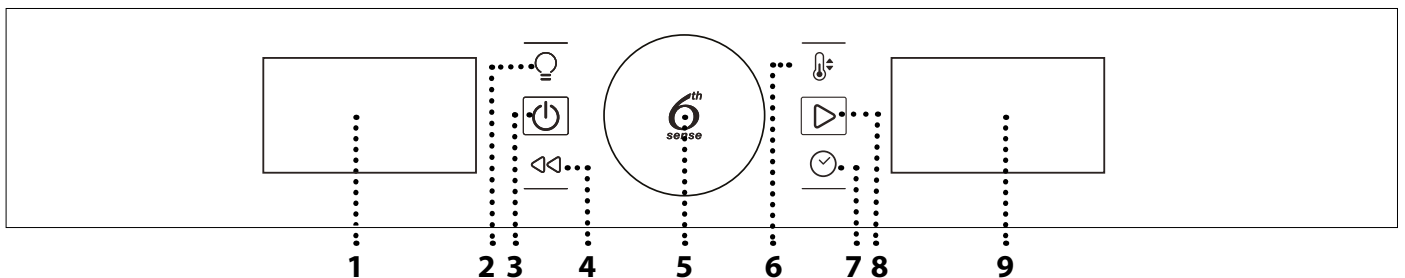

1. LEVÝ DISPLEJ

2. OSVĚTLENÍ

Pro rozsvícení/zhasnutí žárovky.

3. ZAP/VYP

Zapnutí nebo vypnutí trouby
a přerušení nebo vypnutí aktivní
funkce v kterémkoli okamžiku.

4. ZPĚT

Při provádění konfigurace nastavení
slouží pro návrat do předchozí
nabídky.

5. OTOČNÝ OVLADAČ / TLAČÍTKO 6TH SENSE

Jeho pomocí můžete procházet
funkcemi a nastavovat parametry
vaření. Stisknutím  provedete
výběr, nastavení, naleznete
a potvrdíte funkce nebo hodnoty
a eventuálně můžete spustit
pečicí program.

6. TEPLOTA

Pro nastavení teploty.

7. ČAS

Pro nastavení nebo změnu času
a přizpůsobení doby přípravy.

8. SPUSTIT

Pro aktivaci funkcí a
potvrzení nastavení.

9. PRAVÝ DISPLEJ

PŘÍSLUŠENSTVÍ

ROŠT

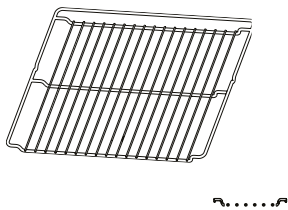

ODKAPÁVACÍ PLECH

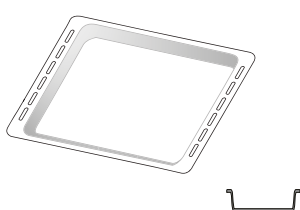

PLECH NA PEČENÍ

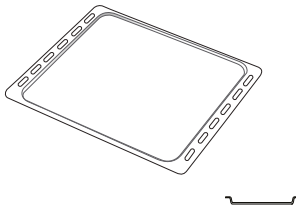

POSUVNÉ DRÁŽKY (JEN U NĚKTERÝCH MODELŮ)

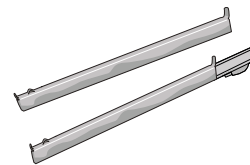

SONDA DO MASA (JEN U NĚKTERÝCH MODELŮ)

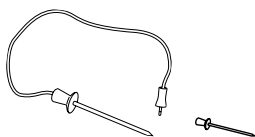

Počet kusů příslušenství se může v závislosti na zakoupeném modelu lišit.

V servisním středisku si můžete zakoupit další příslušenství.

VLOŽENÍ ROŠTU A DALŠÍHO PŘÍSLUŠENSTVÍ

Vložte mřížku horizontálně zasunutím do vodicích roštů, přičemž se ujistěte, že strana se zvednutým okrajem je otočená nahoru.

Další příslušenství, jako je např. odkapávací nebo pečicí plech, se zasunují svisle, a to stejným způsobem jako rošt.

NASAZENÍ POSUVNÝCH DRÁŽEK (JSOU-LI U MODELU)

Z trouby odstraňte boční vodicí mřížky a z posuvných drážek ochranné fólie.

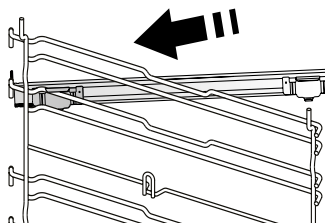

Připevněte horní sponu drážky k vodicí mřížce a suňte ji po celé délce až na doraz. Druhou sponu posuňte směrem dolů, dokud nedosáhne správné polohy.

Aby byla vodicí mřížka dobře zajištěna, zatlačte pevně spodní část spony oproti vodicí mřížce. Ujistěte se, že drážkami lze volně pohybovat. Postupujte stejně i na druhé straně vodicí mřížky v rámci stejné výškové úrovně.

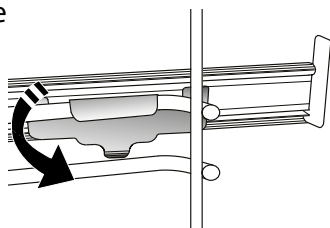

Upozornění: Posuvné drážky lze nainstalovat do kterékoli úrovně.

DEMONTÁŽ A INSTALACE VODICÍCH ROŠTŮ

Viz obrázky – odstranění postranních držáků a (případných) matic, jimiž jsou připevněny.

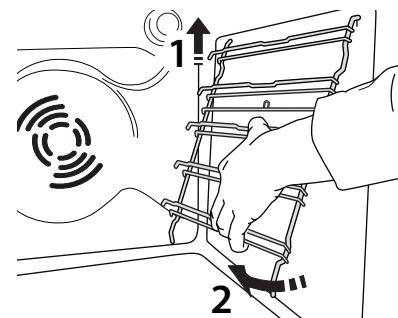
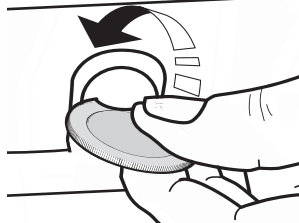
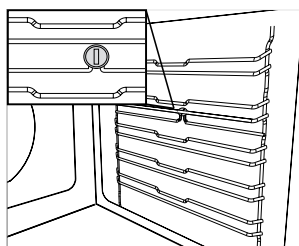

Přejete-li si boční vodicí mřížky opět nasadit, nejprve je nasadte do jejich usazení v horní části. Držte je zdvihnuté a zasuňte je do vnitřní části trouby a poté posuňte směrem dolů do polohy pro usazení v dolní části.

FUNKCE



TRADIČNÍ

Slouží k pečení jakéhokoli jídla pouze na jednom roštu.



GRIL

Ke grilování steaků, kebabů a uzenin, k zapékání nebo gratinování zeleniny nebo k opékání topinek. K zachycení uvolňujících se šťáv při grilování masa doporučujeme použít odkapávací plech: Plech umístěte na kteroukoli úroveň dospod roštu a přidejte 500 ml pitné vody.



HORKÝ VZDUCH

Pro přípravu různých druhů jídel, které vyžadují stejnou teplotu na několika úrovních současně (maximálně třech). U této funkce nedochází ke vzájemnému přenosu vůní mezi jednotlivými jídly.



TRADIČNÍ PEČENÍ

Hodí se pro přípravu masa, pečení moučnicků s náplní nebo pečení plněné zeleniny pouze na jedné úrovni. Tato funkce využívá pozvolné, přerušované cirkulace vzduchu, aby pokrm příliš nevyschnul.



FUNKCE 6TH SENSE



DUŠ. MASO SE ZELENINOU

Tato funkce automaticky vybere nejlepší teplotu a způsob pečení pro těstovinové pokrmy.



MASO

Tato funkce automaticky vybere nejlepší teplotu a způsob pečení pro maso. Tato funkce přerušovaně aktivuje ventilátor při nízkých otáčkách, aby se pokrm příliš nevysušoval.



MAXI PEČENÍ

Tato funkce automaticky vybere nejlepší režim pečení a teplotu k upečení velkých kusů masa (přes 2,5 kg). Během pečení maso obraťte, aby rovnoměrně zhnědlo po obou stranách. Doporučujeme občas ho polít, aby se moc nevysušilo.



CHLÉB

Tato funkce automaticky vybere nejlepší teplotu a způsob pečení pro všechny druhy chleba.



PIZZA

Tato funkce automaticky vybere nejlepší teplotu a způsob pečení pro všechny druhy pizzy.



CUKROVÍ A DORTY

Tato funkce automaticky vybere nejvhodnější teplotu a způsob pečení, a to u všech druhů moučnicků.



SPECIÁLNÍ FUNKCE



RYCHLÝ PŘEDEHŘEV

Pro rychlý přehřev trouby. Jakmile skončí fáze přehřevu, trouba automaticky použije funkci „Tradiční“. Před vložením jídla do trouby vyčkejte na dokončení fáze přehřevu.



TURBOGRIL

K pečení velkých kusů masa (kýt, rostbifů, kuřat). K zachycení uvolňujících se šťáv doporučujeme používat odkapávací plech: Plech umístěte na kteroukoli úroveň dospod roštu a přidejte 500 ml pitné vody. U této funkce lze využít otočný rožen (je-li součástí).



EKO S HORKÝM VZDUCHEM*

Pro pečení nadívaného masa a řízků na jedné úrovni. Díky pozvolné a střídavé cirkulaci vzduchu je jídlo chráněno před nadměrným vysušením. Je-li úsporná funkce „EKO“ aktivní, osvětlení zůstává během pečení vypnuté. Při použití cyklu EKO, tedy při optimalizaci spotřeby energie, by se dvířka trouby neměla otevírat, dokud se pokrm zcela neupeče.



UDRŽOV. JÍDLA V TEPLE

Slouží k udržení právě upečených jídel teplých a křupavých.



KYNUTÍ

Slouží k dosažení optimálního vykynutí sladkého nebo slaného těsta. Chcete-li zachovat kvalitu vykynutí, nezapínejte funkci, pokud je trouba stále horká po dokončení cyklu pečení.



SMART CLEAN

(JEN U NĚKTERÝCH MODELŮ)

Působením páry, která se uvolňuje při tomto čisticím cyklu za nízké teploty, umožňuje snadno odstranit nečistoty a zbytky jídla. Na dno trouby nalijte 200 ml pitné vody a poté, co trouba vychladne, funkci spusťte.

* Funkce použita jako referenční pro účely prohlášení o energetické účinnosti v souladu s nařízením (EU) č. 65/2014

PRVNÍ POUŽITÍ SPOTŘEBIČE

1. NASTAVTE ČAS

Při prvním zapnutí trouby budete muset nastavit čas.



Na displeji začnou blikat dvě číslice nastavení hodin:
Pro nastavení hodin otáčejte ovladačem a stisknutím volbu potvrďte.



Na displeji začnou blikat dvě číslice nastavení minut.
Pro nastavení minut otáčejte ovladačem a stisknutím volbu potvrďte.

Upozornění: Přejete-li si později nastavený čas změnit, pak zatímco je trouba vypnutá, stiskněte a alespoň na 1 sekundu podržte a zopakujte kroky uvedené výše.

Čas může být nutné nastavit znovu po delším výpadku napájení.

2. NASTAVENÍ

V případě potřeby můžete změnit výchozí měrnou jednotku teploty (°C) a jmenovitý proud (16 A).

Pokud je trouba vypnutá, stiskněte a alespoň na 5 sekund podržte .



Otáčením voličem zvolte měrnou jednotku. Poté, pro potvrzení, stiskněte .



Otáčením voličem zvolte jmenovitý proud.
Poté, pro potvrzení, stiskněte .

Upozornění: Trouba je naprogramována tak, aby spotřebovávala takové množství elektrické energie, kolik umožňuje domácí síť, která má hodnotu zatížení vyšší než 3 kW (16 A): Pokud má vaše domácí síť nižší výkon, bude třeba tuto hodnotu snížit (13 A).

3. ZAHŘÁTÍ TROUBY

Z nové trouby se mohou uvolňovat pachy, které souvisejí s proběhlým procesem výroby: Jedná se o zcela běžný jev.

Před započetím vaření tedy doporučujeme zahřát troubu prázdnou za účelem odstranění jakéhokoli případného zápachu.

Z trouby odstraňte všechny ochranné kartóny nebo fólie a vyjměte rovněž i veškeré uvnitř uložené příslušenství.

Přibližně na jednu hodinu zahřejte troubu na 200 °C, ideální je funkce s cirkulací vzduchu (např. funkce „Horký vzduch“ nebo „Tradiční pečení“).

Dodržujte instrukce pro správné nastavení funkce.

Upozornění: Při prvním použití trouby doporučujeme prostor větrat.

KAŽDODENNÍ POUŽÍVÁNÍ

1. ZVOLTE FUNKCI

Je-li trouba vypnutá, na displeji se bude zobrazovat pouze čas. Stiskem a podržením troubu zapnete. Otáčejte knoflíkem pro zobrazení hlavních dostupných funkcí na levém displeji. Jednu z hodnot vyberte a stiskněte .



Pro výběr podfunkce (kde je tato možnost dostupná) zvolte hlavní funkci a poté pro potvrzení stiskněte a přejděte do nabídky funkcí.



Otáčejte knoflíkem pro zobrazení dostupných podfunkcí funkcí na pravém displeji. Jednu z hodnot vyberte a pro potvrzení stiskněte .

2. NASTAVENÍ FUNKCE

Nastavení můžete měnit po provedení výběru požadované funkce.

Na displeji se zobrazí nastavení, které lze postupně měnit.

TEPLOTA/ÚROVEŇ VÝKONU PRO GRIL

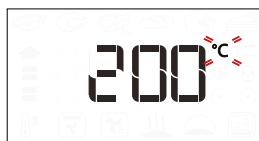

Když ikona °C/°F bliká na displeji, otočte knoflíkem pro změnu hodnoty a poté pro potvrzení stiskněte a pokračujte v přizpůsobování nastavení, které následuje (je-li to možné).

Současně můžete nastavit i výkon grilu (3 = vysoký, 2 = střední, 1 = nízký).



Upozornění: Po zapnutí funkce můžete změnit teplotu nebo výkon grilu, a to stiskem nebo přímo otočením knoflíku.

DOBA TRVÁNÍ



Když ikona bliká na displeji, pro nastavení požadované doby přípravy použijte nastavovací knoflík a poté pro potvrzení stiskněte .

Čas pečení nemusíte nastavovat, pokud chcete pečení ovládat manuálně: Stiskem potvrdíte a spustíte funkci.

V tomto případě nemusíte nastavovat konec času pečení programováním odloženého startu.

Upozornění: Čas pečení, který jste nastavili během pečení, můžete nastavit stisknutím : Pro změnu nastavení hodin otáčejte ovladačem a stisknutím volbu potvrďte.

NASTAVENÍ ČASU UKONČENÍ PEČENÍ / ODLOŽENÉHO STARTU

Pokud jste nastavili čas pečení, můžete u mnoha funkcí odložit spuštění funkce naprogramováním času jejího ukončení.

V případech, kdy lze změnit čas ukončení pečení, je na displeji zobrazen čas, kdy má daná funkce skončit a zároveň bliká ikona .



V případě potřeby otáčejte knoflíkem a nastavte požadovaný čas ukončení přípravy. Poté, pro potvrzení volby a spuštění funkce, stiskněte .

Vložte pokrm do trouby a zavřete dvířka: Funkce se spustí automaticky po určité době, která byla vypočtena tak, aby příprava pokrmu byla dokončena ve vámi nastaveném čase.



Upozornění: Naprogramování času spuštění odloženého pečení deaktivuje fázi předehřívání trouby. Trouba dosahuje požadované výše teploty postupně, což znamená, že doby přípravy mohou být o něco delší, než je uvedeno v tabulce pro tepelnou úpravu pokrmů.

Ve fázi čekání můžete pomocí knoflíku naprogramovaný čas ukončení změnit.

Stiskněte nebo pro provedení změny nastavení teploty a doby přípravy. Po dokončení potvrdíte stiskem .

Upozornění: Funkce odloženého startu není k dispozici pro funkce Gril a Turbo Gril.

3. AKTIVUJTE FUNKCI

Po provedení všech požadovaných nastavení aktivujte funkci stiskem .

K pozastavení probíhající funkce můžete kdykoli stisknout a podržet .

4. PŘEDEHŘEV

Některé funkce mají fázi předehřátí trouby:

Po spuštění funkce se na displeji zobrazí, že fáze předehřátí byla aktivována.

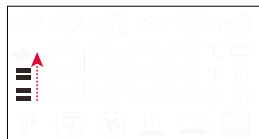

Po dokončení této fáze zazní zvukový signál a displej bude indikovat dosažení nastavené teploty.



V tomto okamžiku otevřete dvířka, vložte pokrm do trouby, zavřete ji a stiskem zahajte pečení.

Upozornění: Vložení jídla do trouby před dokončením předehřívání může mít negativní vliv na konečný výsledek přípravy pokrmu.

Otevřením dvířek během předehřevu se tato fáze přeruší.

Čas pečení fázi předehřátí nezahrnuje.

Pomocí knoflíku můžete požadovanou teplotu kdykoli změnit.

5. KONEC PEČENÍ

Zazní zvukový signál a na displeji se zobrazí, že pečení ukončeno.



Přejete-li si dobu přípravy prodloužit bez provádění změn v nastavení, otočením knoflíku nastavte nový čas a stiskněte .

. Funkce 6th Sense

OBNOVENÍ TEPLoty

Pokud teplota v troubě během pečicího cyklu klesne z důvodu otevřených dvířek, automaticky se aktivuje speciální funkce pro obnovení původní teploty. Během procesu obnovování teploty bude na displeji zobrazen symbol „hada“, který bude přítomen až do té doby, než bude nastavené teploty dosaženo.

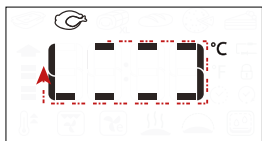

Za účelem zaručení co nejlepších výsledků bude běžící naprogramovaný pečicí cyklus prodloužen o určitou dobu v závislosti na tom, jak dlouho byla dvířka otevřená.

. SPECIÁLNÍ FUNKCE

SMART CLEAN

Pro aktivaci funkce „Smart Clean“ na dno studené trouby rovnoměrně rozlijte 200 ml vody a zavřete dvířka.

Ke speciálním funkcím se dostanete pomocí a poté otočte knoflíkem pro výběr z nabídky. Poté potvrďte tlačítkem .

Stiskněte pro okamžité zahájení čistícího cyklu, popřípadě stiskněte pro nastavení doby ukončení/odloženého startu.

Po ukončení cyklu nechejte troubu vychladnout a poté odstraňte veškerou přebytečnou vodu a troubu vyčistěte houbičkou navlhčenou v horké vodě (čištění musí proběhnout do 15 minut; v opačném případě nelze zaručit dobrý výsledek).

Upozornění: Doba a teplotu čistícího cyklu nelze nastavit

. POUŽITÍ SONDY DO MASA (JE-LI K DISPOZICI)

Teploměr do masa dodávaný k výrobku umožňuje přesné měření vnitřní teploty potravin v průběhu tepelné úpravy.

Použití teploměru do masa je povoleno pouze u některých funkcí (Tradiční, Horký vzduch, Tradiční pečení, Turbogril, Maso 6th Sense a Maxicooking 6th Sense).

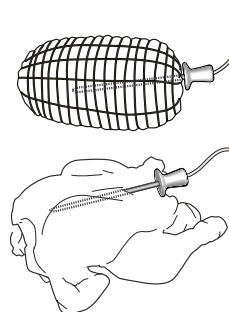

Pro dosažení perfektních výsledků pečení je velmi důležité, aby byl teploměr umístěn přesně. Sondu zasuněte do nejmasitější části až po okraj tak, abyste se vyhnuli kostem a tučným kouskům. U drůbeže by se měla sonda vkládat ze strany doprostřed prsou, přičemž je potřeba dbát na to, aby její špička neskončila v duté části. U masa s velmi nepravidelnou tloušťkou je potřeba před vyjmutím z trouby

zkontrolovat, zda je dostatečně propečené.

Konec sondy připojte do otvoru na pravé stěně trouby.

Po připojení teploměru do zásuvky v troubě zazní zvukový signál a na displeji se zobrazí ikona a cílová teplota.

Pokud dojde k připojení teploměru v průběhu výběru funkce, přepne se displej na výchozí cílovou teplotu pro teploměr do masa.



Stiskem spustíte nastavení. Otáčením ovladače nastavte cílovou teplotu sondy. Stiskem volbu potvrďte.

Otáčením ovladače nastavte požadovanou teplotu trouby.



Stiskem nebo potvrdíte zahájení cyklu tepelné úpravy.

V průběhu cyklu tepelné úpravy se na displeji zobrazuje cílová teplota teploměru do masa. Jakmile maso dosáhne nastavené cílové teploty, cyklus tepelné úpravy se ukončí a na displeji se zobrazí „End“.

K obnovení cyklu tepelné úpravy poté, co se zobrazí „Konec“, lze otočením ovladače nastavit cílovou teplotu sondy tak, jak je uvedeno výše. Stiskem nebo potvrdíte a znovu spustíte pečicí cyklus.

Upozornění: V průběhu cyklu tepelné úpravy s použitím sondy do masa lze otočením ovladače změnit cílovou teplotu sondy. Stiskem nastavíte teplotu trouby. Teploměr lze vložit kdykoli, a to i v průběhu cyklu tepelné úpravy. V takovém případě je nutno znovu nastavit parametry tepelné úpravy.

Je-li teploměr do masa s určitou funkcí nekompatibilní, vypne trouba cyklus tepelné úpravy a zazní výstražné zvukové znamení. V takovém případě odpojte teploměr do masa nebo stiskem nastavte jinou funkci. Funkce odložený start a přehřívání nejsou kompatibilní s použitím teploměru do masa.

. ZABLOKOVÁNÍ TLAČÍTEK

Pro uzamknutí klávesnice stiskněte a alespoň na 5 sekund podržte .



Stejným postupem klávesnici odemknete.

Upozornění: Tlačítka lze zablokovat i v průběhu samotného pečení.

Z bezpečnostních důvodů lze troubu kdykoliv vypnout stisknutím .

UŽITEČNÉ RADY

JAK POUŽÍVAT TABULKU PRO TEPELNOU ÚPRAVU

Tabulka udává nejlepší funkci, příslušenství a úroveň, kterou je třeba použít pro přípravu různých druhů jídel. Doba pečení se počítá od okamžiku vložení jídla do trouby bez doby předehřátí (které je u některých receptů nutné). Teploty a doby pečení mají pouze orientační charakter, neboť se odvíjejí od množství jídla a použitého příslušenství. Nastavte nejprve nejnižší doporučené hodnoty a není-li jídlo dostatečně propečené, teprve pak tyto hodnoty zvýšte. Použijte dodané příslušenství a nejlépe tmavě zbarvené kovové dortové formy a plechy na pečení. Můžete použít také nádoby a příslušenství z pyrexu nebo kameniny, ale pamatujte, že se tím doba pečení mírně prodlouží.

PEČENÍ RŮZNÝCH POKRMŮ SOUČASNĚ

Pomocí funkce Horký vzduch můžete najednou péct různá jídla, která vyžadují stejnou teplotu pečení (například ryby a zeleninu), na různých úrovních drážek. Jídlo vyžadující kratší dobu pečení vyjměte dříve a jídlo s delší dobou pečení ponechejte ještě v troubě.

MASO

Použijte jakýkoli druh plechu do trouby nebo nádobu z pyrexu vhodnou pro danou velikost masa. U pečení doporučujeme přilít na dno nádoby trochu vývaru, aby maso během pečení získalo ještě lepší chuť. Vezměte prosím na vědomí, že během této operace se bude uvolňovat pára. Po upečení nechte maso v troubě dalších 10-15 minut, nebo ho zabalte do alobalu.

Chcete-li maso grilovat, vyberte stejně silné kusy, aby se stejnoměrně propekly. Velmi silné kusy masa vyžadují delší dobu pečení. Zasuňte rošt do nižší polohy, aby bylo maso dále od grilu a nespálilo se na povrchu. Ve dvou třetinách pečení maso obraťte. Dvířka otevřete opatrně, neboť bude unikat pára.

Pro zachycení uvolňujících se šťáv doporučujeme zasunout přímo pod grilovací rošt s jídlem odkapávací (hluboký) plech s půl litrem pitné vody. V případě potřeby vodu dolijte.

DEZERTY

Jemné dezerty pečte pouze s funkcí tradičního pečení na jednom roštu.

Používejte tmavé kovové pekáče a vždy je položte na dodaný rošt. Chcete-li péct na více než jedné úrovni, zvolte funkci nuceného oběhu vzduchu a uspořádejte formy na roštích tak, aby mohl horký vzduch co nejlépe cirkulovat.

Potřebujete-li zjistit, zda je koláč již upečený, zapíchněte do jeho středu párátko. Pokud je vytáhnete čisté, je koláč upečený.

Jestliže použijete pekáče s nepřilnavým povrchem, nevmazávejte okraje máslem, protože koláč by se nemusel na okrajích rovnoměrně zvednout.

Jestliže moučník či koláč během pečení klesne, nastavte příště nižší teplotu. Zvažte rovněž, zda nemůžete použít méně tekutiny nebo promíchávat těsto více zlehka.

U moučníků s vlhkou náplní nebo polevou (tvarohový koláč nebo ovocné koláče) použijte funkci „Tradiční pečení“. Jestliže je spodní část koláče promáčená, snižte rošt a před vložением náplně do koláče posypte dno koláče strouhankou nebo nadrobenými sušenkami.

















































































PIZZA

Plech lehce vymažte tukem, aby byl spodek pizzy křupavý. Ve dvou třetinách pečení posypte pizzu mozzarellou.

KYNUTÍ

Než vložíte těsto do trouby, vždy je raději zakryjte vlhkou utěrkou. Čas potřebný k vykynutí těsta pomocí této funkce je přibližně o třetinu kratší než kynutí při pokojové teplotě (20–25 °C). Doba kynutí těsta na pizzu je přibližně jedna hodina na 1 kg těsta.

TABULKA TEPELNÉ ÚPRAVY

RECEPT	FUNKCE	PŘEDEHŘEV	TEPLOTA (°C)	DOBA PEČENÍ (min)	ÚROVEŇ A PŘÍSLUŠENSTVÍ
Kynuté koláče / koláče z piškotového těsta		-	170	30–50	2 
		Ano	160	30–50	2 
		Ano	160	30–50	4 1  
Plněné koláče (tvarohový koláč, závin, jablečný koláč)		-	160–200	30–85	3 
		Ano	160–200	35–90	4 1  
Sušenky / drobné cukroví		-	160–170	20–40	3 
		Ano	150–160	20–40	3 
		Ano	150–160	20–40	4 1  
Odpalované pečivo		-	180–200	30–40	3 
		Ano	180–190	35–45	4 1  
		Ano	180–190	35–45*	5 3 1   
Pusinky		Ano	90	110–150	3 
		Ano	90	130–150	4 1  
		Ano	90	140–160*	5 3 1   
Pizza (tenká, silná, focaccia)		-	220–250	20–40	2 
		Ano	220–240	20–40	4 1  
		Ano	220–240	25–50*	5 3 1   
Bochník chleba 0,5 kg		-	180–220	50–70	2 
Malý chléb		-	180–220	30–50	3 
Chléb		Ano	180–220	30–60	4 1  
Zmražená pizza		-	250	10–20	2 
		Ano	250	10–20	4 1  
Slané koláče (zeleninový koláč, quiche)		Ano	180–190	45–60	2 
		Ano	180–190	45–60	4 1  
		Ano	180–190	45–70*	5 3 1   
Pečivo z listového těsta		Ano	190–200	20–30	3 
		Ano	180–190	20–40	4 1  
		Ano	180–190	20–40*	5 3 1   
Lasagne/nákypy		-	190–200	40–65	3 
Zapečené těstoviny / cannelloni		-	190–200	25–45	3 

RECEPT	FUNKCE	PŘEDEHŘEV	TEPLOTA (°C)	DOBA PEČENÍ (min)	ÚROVEŇ A PŘÍSLUŠENSTVÍ
Jehněčí/telecí/hovězí/vepřové o hmotnosti 1 kg		-	190–200	60–90	3
Vepřová pečeně s kůží 2 kg		-	170	110–150	2
Kuře/králík/kachna 1 kg		-	200–230	50–80 **	3
Husa/krocan 3 kg		-	190–200	90–150	2
Pečená ryba / v papilotě (filety, vcelku)		Ano	180–200	40–60	3
Plněná zelenina (rajčata, cukety, lilky)		Ano	180–200	50–60	2
Topinky		-	3 (vysoké)	3–6	5
Rybí filety / řízký		-	2 (střední)	20–30***	4 3
Klobásy/kebaby/žebírka/ hamburgery		-	2–3 (střední– vysoká)	15–30***	5 4
Pečené kuře 1–1,3 kg		-	2 (střední)	55–70**	2 1
Krvavý rostbíf o hmotnosti 1 kg		-	2 (střední)	35–50**	3
Jehněčí kýta/kýty		-	2 (střední)	60–90**	3
Pečené brambory		-	2 (střední)	35–55**	3
Zapékaná zelenina		-	3 (vysoké)	10–25	3
Kompletní jídlo: Ovocný koláč (úroveň 5) / lasagne (úroveň 3) / maso (úroveň 1)		Ano	190	40–120*	5 3 1
Lasagne a maso		Ano	200	50–120*	4 1
Maso a brambory		Ano	200	45–120*	4 1
Ryby a zelenina		Ano	180	30–50	4 1
Nadívané maso		-	200	80–120*	3
Nakrájené maso (králík, kuře, jehněčí)		-	200	50–120*	3

* Odhadovaná doba přípravy: Jídlo lze z trouby kdykoli vytáhnout, záleží na vašich požadavcích.

** Ve dvou třetinách pečení jídlo obraťte (v případě potřeby).

*** Po uplynutí poloviny doby pečení jídlo obraťte.

Upozornění: Funkce „6th Sense – cukroví a dorty“ využívá pouze horní a spodní topná tělesa bez funkce horkého vzduchu. Nevyžaduje předehřívání.

FUNKCE						
	Tradiční	Grill	Turbo gril	Horký vzduch	Tradiční pečení	Eco horký vzduch
AUTOMATICKÉ FUNKCE						
	Duš. maso a zelenina	Maso	Maxi pečení	Chléb	Pizza	Cukroví a dorty
PŘÍSLUŠENSTVÍ						
	Rošt	Pečicí plech nebo dortová forma na roštu	Hluboký plech / plech na pečení na roštu	Odkapávací plech / plech na pečení	Odkapávací plech s 500 ml vody	

ÚDRŽBA A ČIŠTĚNÍ

Před prováděním jakékoliv údržby a čištění se ujistěte, že trouba stihla vychladnout.

Nepoužívejte parní čističe.

Nepoužívejte drátěnku, drsné houbičky nebo abrazivní/žíravé prostředky, protože by mohlo dojít k poškození povrchu spotřebiče.

Používejte bezpečnostní rukavice.

Před prováděním jakékoliv údržby musí být trouba odpojena od elektrické sítě.

VNĚJŠÍ POVRCHY

- Povrch čistěte vlhkým hadříkem z mikrovlákna. Jsou-li velmi znečištěné, přidejte několik kapek pH neutrálního čisticího prostředku. Nakonec jej otřete suchým hadříkem.
- Nepoužívejte korozivní ani brusné čisticí prostředky. Jestliže se tyto prostředky přesto nedopatřením dostanou do styku s troubou, ihned potřísněný povrch otřete vlhkým hadříkem z mikrovlákna.

VNITŘNÍ POVRCHY

- Po každém použití nechte troubu vychladnout a teprve poté ji čistěte – nejlépe, je-li stále ještě teplá, aby se dobře odstraňovaly veškeré usazeniny nebo zbytky jídla. Pro vysušení kondenzátu vytvořeného v důsledku pečení jídel s vysokým obsahem vody nechte troubu zcela vychladnout a poté ji vytřete pomocí hadříku nebo houbičky.

ČIŠTĚNÍ KATALYTICKÝCH DESEK

(JEN U NĚKTERÝCH MODELŮ)

Tato trouba je vybavena speciálními katalytickými vložkami, které usnadňují čištění vnitřní části trouby díky speciálnímu samočisticímu povrchu, který je vysoce porézní a schopný pohlcovat mastnotu a nečistotu.

Tyto panely jsou upevněny k vodicím mřížkám: Při vkládání a následném upevňování vodicích mřížek dbejte na to, aby háčky na horní části zapadly do příslušných otvorů v panelech.

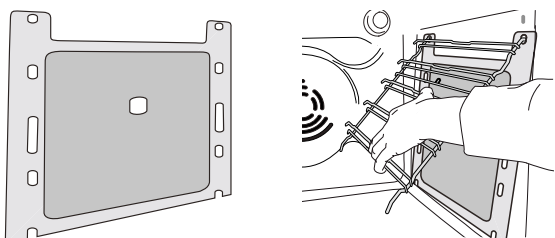

- Sklo dveří čistěte vhodným tekutým prostředkem.
- Aktivujte funkci „Smart Clean“ pro optimální vyčištění vnitřních povrchů (je-li k dispozici).
- Pro usnadnění čištění lze dvířka vymontovat z pantů.
- Horní topné těleso grilu lze posunout směrem dolů, aby bylo možné vyčistit horní desku trouby.

PŘÍSLUŠENSTVÍ

Ihned po použití vložte příslušenství do roztoku mycího prostředku na nádobí. Je-li ještě horké, použijte kuchyňské chňapky. Zbytky jídel odstraníte vhodným kartáčkem nebo houbičkou na nádobí.

Pro co nejlepší využití samočisticích vlastností katalytických panelů doporučujeme zahřívání trouby na 200 °C pro dobu přibližně jedné hodiny prostřednictvím funkce „Tradiční pečení“. V této době musí být trouba prázdná. Poté, před odstraňováním veškerých zbytků jídel pomocí jemné houbičky, nechte spotřebič vychladnout.

Upozornění: Používání agresivních nebo abrazivních čisticích prostředků, drsných kartáčků, drátěnek nebo sprejů do trouby by mohlo poškodit katalytický povrch a zničit jeho samočisticí vlastnosti.

Potřebujete-li náhradní panely, obraťte se na naše středisko poprodejních služeb.

VÝMĚNA ŽÁROVKY

1. Odpojte troubu od elektrické sítě.
2. Odšroubujte kryt žárovky, vyměňte ji a našroubujte kryt zpět.
3. Znovu připojte troubu k elektrické síti.

Upozornění: Používejte pouze žárovky 20–40 W / 230 V typu G9, T 300 °C. Žárovka, kterou je spotřebič vybaven, je speciálně navržena pro domácí spotřebiče a není vhodná pro všeobecné osvětlení místností v domácnostech (směrnice EU 244/2009). Žárovky lze zakoupit v servisním středisku. – Používáte-li halogenové žárovky, nemanipulujte s nimi holými rukama, neboť otisky prstů je mohou poškodit. Nepoužívejte troubu bez nainstalovaného krytu žárovky. Tento produkt obsahuje zdroj osvětlení energetické třídy G.

POSOUVÁNÍ TOPNÉHO TĚLESA SMĚREM DOLŮ (JEN U NĚKTERÝCH MODELŮ)

1. Odstraňte boční vodičí mřížky.

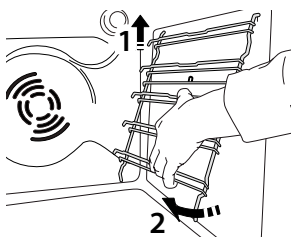

2. Topné těleso lehce povytáhněte směrem ven a posuňte dolů.

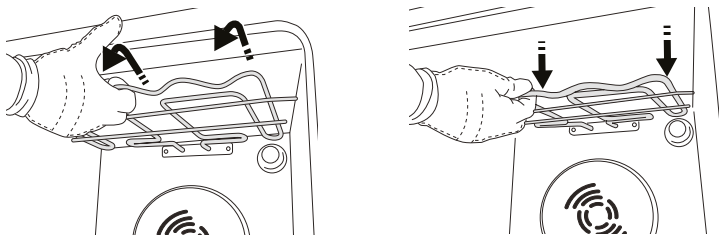

3. Zpět ho vrátíte tak, že ho zvednete nahoru a přitom mírně přitáhnete směrem k sobě. Zkontrolujte, zda leží na bočních držácích.

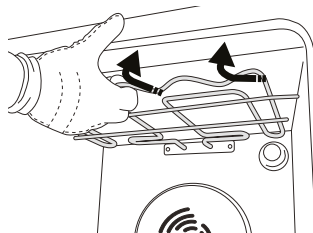

DEMONTÁŽ A ZPĚTNÁ MONTÁŽ DVÍŘEK

1. Přejete-li si dvířka demontovat, zcela je otevřete a posouvejte západky směrem dolů, dokud nedojde k jejich odjištění.

2. Dvířka dobře uzavřete.

Pevně je držte oběma rukama – nadržte je za rukojeť.

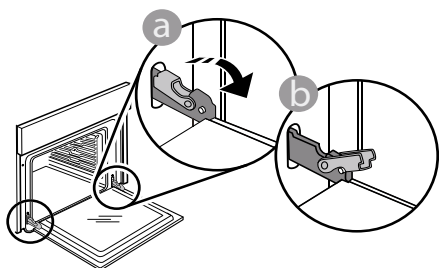

Dvířka snadno vysadíte tak, že je budete nepřetržitě zavírat a současně za ně táhnout, dokud se neuvolní z usazení. Odložte dvířka na stranu na měkký povrch.

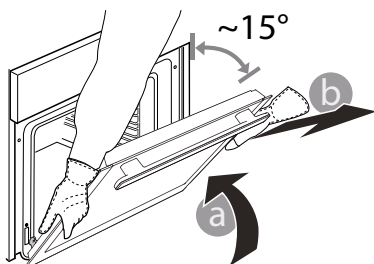

3. Dvířka opět nasadíte tak, že je přiložíte k troubě, nasměrujete háčky pantů oproti jejich usazení a do příslušného usazení zajistíte i horní část.

4. Dvířka posuňte směrem dolů a poté je zcela otevřete. Posuňte západky směrem dolů do jejich původní polohy: Ujistěte se, že jste je posunuli dolů až na doraz.

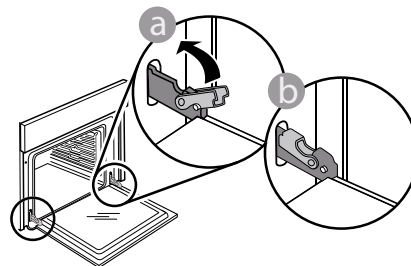

Správnou polohu západek zkontrolujete tak, že na ně lehce zatlačíte.

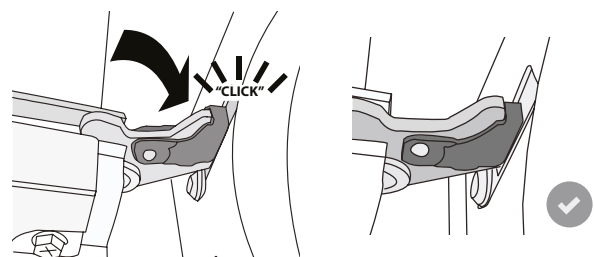

5. Zkuste dvířka zavřít a zkontrolujte, zda jsou v jedné rovině s ovládacím panelem. Pokud tomu tak není, výše uvedený postup opakujte. Pokud dvířka správně nefungují, mohou se poškodit.

ODSTRAŇOVÁNÍ ZÁVAD

Problém	Možná příčina	Řešení
Trouba nefunguje.	Přerušení napájení. Odpojení od elektrické sítě.	Zkontrolujte, zda je síť pod napětím a zda je trouba připojená k elektrickému napájení. Vypněte a opět zapněte troubu. Zjistíte tak, zda porucha stále trvá.
Na displeji je písmeno „F“ následované číslem nebo písmenem.	Softwarový problém.	Kontaktujte nejbližší centrum poprodejních služeb pro zákazníky a uveďte číslo následující za písmenem „F“.
Text na displeji se zobrazuje nezřetelně a zdá se, že je poškozený.	Nastavení jiného jazyka.	Obratťe se na své nejbližší zákaznické středisko poprodejních služeb.

INFORMAČNÍ LIST VÝROBKU

 [www](http://www.docs.whirlpool.eu) Produktový list s energetickými údaji tohoto spotřebiče lze stáhnout z našich webových stránek docs.whirlpool.eu.

JAK ZÍSKAT PŘÍRUČKU PRO POUŽÍVÁNÍ A PÉČI

>  [www](http://www.docs.whirlpool.eu) Stáhněte si Návod k použití a údržbě z našich webových stránek docs.whirlpool.eu (můžete použít tento QR kód) a zadejte kód výrobku.



> Případně kontaktujte naše centrum poprodejových služeb pro zákazníky.

KONTAKTUJETE-LI CENTRUM POPRODEJNÍCH SLUŽEB PRO ZÁKAZNÍKY

Podrobné kontaktní údaje můžete najít v záruční příručce. Při kontaktování našeho centra poprodejních služeb pro zákazníky prosím uveďte kódy z identifikačního štítku produktu.

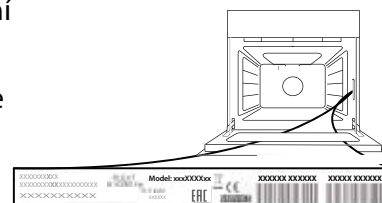

BIZTONSÁGI UTASÍTÁSOK

OLVASSA EL ÉS TARTSA BE

A készülék használata előtt olvassa el az alábbi biztonsági útmutatót. Őrizze meg a későbbi felhasználás érdekében.

A kézikönyvben és a készüléken található fontos biztonsági figyelmeztetéseket mindig olvassa el és tartsa be. A gyártó nem vállal felelősséget a biztonsági utasítások figyelmen kívül hagyásából, a készülék nem rendeltetésszerű használatából vagy a készülék kezelőszerveinek helytelen beállításából eredő károkért.

⚠ Kisgyermeket (0–3 év között) ne engedjen a készülék közelébe. Gyermekek (3–8 év között) kizárólag felnőtt felügyelete mellett tartózkodhatnak a készülék közelében. A 8 éves vagy idősebb gyermekek, továbbá csökkent fizikai, érzékszervi vagy mentális képességekkel élő, illetve kellő tapasztalattal és a készülékre vonatkozó ismeretekkel nem rendelkező személyek csak felügyelet mellett használhatják a készüléket, továbbá ha előzőleg ellátták őket útmutatásokkal a készülék használatára vonatkozóan, és ismerik a használatból eredő esetleges kockázatokat. Ne engedje, hogy gyermekek játsszanak a készülékkel. Gyermekek nem végezhetik a készülék tisztítását és karbantartását felügyelet nélkül.

⚠ FIGYELEM: A készülék és annak hozzáférhető részei nagyon felforrósodnak használat közben. Legyen óvatos, és ne érintse meg a fűtőszálakat. A 8 évesnél fiatalabb gyermekeket távol kell tartani a készüléktől, hacsak nincsenek folyamatos felügyelet alatt.

⚠ Aszalás közben soha ne hagyja felügyelet nélkül a készüléket! Ha a készülékben ételszonda is használható, csak az ehhez a sütőhöz ajánlott típusokat használja, ellenkező esetben tűz keletkezhet.

⚠ Tűzbiztonsági okokból ne hagyjon konyharuhát vagy más gyúlékony tárgyat a készülék közelében, amíg annak minden része teljesen ki nem hűl. Mindig kísérje figyelemmel a zsíros, olajos ételek készítését, és legyen óvatos az alkoholos italok hozzáadásakor, mert azok tüzet okozhatnak. Az edények és tartozékok kivételéhez használjon fogókesztyűt. A sütés végén óvatosan nyissa ki a sütő ajtaját, és az égési sérülések elkerülése érdekében hagyja, hogy a forró levegő vagy a gőz fokozatosan távozzon, mielőtt a sütőbe nyúlna. Ne torlaszolja el a sütő elején levő szellőzőket, ahol a forró levegő távozik, mert azzal tüzet okozhat.

⚠ Legyen óvatos, amikor a sütő ajtaja nyitva van vagy le van hajtva, nehogy megüsse magát.

RENDELTESSZERŰ HASZNÁLAT

⚠ VIGYÁZAT! Kialakításából adódóan a készülék működtetése nem lehetséges külső időzítő szerkezettel vagy külön távirányítóval.

⚠ Ezt a készüléket háztartási, illetve ahhoz hasonló

célokra tervezték, mint például: üzletekben, irodákban lévő és egyéb munkahelyi konyhákban; tanyán; szállodák, motelek, reggelit és szobát kínáló és egyéb szálláshelyek vendégei számára.

⚠ Minden más felhasználása tilos (pl. helyiségek fűtése).

⚠ A készülék nem nagyüzemi használatra való. Ne használja a készüléket a szabadban.

⚠ Ne tegyen a készülékbe vagy annak közelébe robbanásveszélyes vagy gyúlékony anyagokat (pl. benzint vagy aeroszolos flakont), mert ezek tüzet okozhatnak.

ÜZEMBE HELYEZÉS

⚠ A készülék mozgatását és üzembe helyezését a sérülésveszély csökkentése érdekében két vagy több személy végezze. Viseljen védőkesztyűt a készülék kicsomagolása és üzembe helyezése során, nehogy megvágja magát.

⚠ A készülék üzembe helyezését és javítását, a vízbekötést (ha van) és az elektromos csatlakoztatást is beleértve, kizárólag képzett szakember végezheti. Ne javítsa meg, illetve ne cserélje ki a készülék semmilyen alkatrészét, ha az adott művelet nem szerepel kifejezetten a felhasználói kézikönyvben. Ne engedje a gyermekeket abba a helyiségbe, ahol az üzembe helyezést végzi. A kicsomagolás után ellenőrizze, hogy a készülék sérült-e a szállítás során. Probléma esetén vegye fel a kapcsolatot a kereskedővel vagy a legközelebbi vevőszolgálattal. Üzembe helyezés után a csomagolóanyagokat (műanyag, habszivacs stb.) az esetleges fulladásveszély miatt olyan helyen tárolja, vagy úgy dobja ki, hogy a gyermekek ne férhessenek hozzá. Az áramütés elkerülése érdekében az üzembe helyezési műveletek előtt húzza ki a készülék hálózati csatlakozóját. Az áramütés és a tűzveszély elkerülése érdekében az üzembe helyezés során győződjön meg arról, hogy a készülék miatt nem sérül-e a hálózati tápkábel. A készüléket csak a megfelelő üzembe helyezést követően kapcsolja be. ⚠ A készülék beszerelése előtt végezzen el minden asztalosmunkát a bútoron, és távolítsa el minden faforgácsot és fűrészport.

Tűzbiztonsági okokból ne torlaszolja el a munkalap és a sütő teteje közötti minimálisan szükséges rést. A sütőt csak az üzembe helyezéskor vegye le a hungarocell védőalapzatról.

⚠ Az égési sérülések elkerülése érdekében az üzembe helyezést követően a készülék alja már nem lehet hozzáférhető.

⚠ Tűzbiztonsági okokból ne helyezze üzembe a készüléket díszajtó mögött.

ELEKTROMOS ÁRAMMAL KAPCSOLATOS FIGYELMEZTETÉSEK

⚠ Az adattábla a sütő elülső szegélyén van (látható, amikor az ajtó nyitva van).

⚠ Fontos, hogy a készüléket le lehessen választani az elektromos hálózatról a villásdugó kihúzásával vagy az aljzat és a készülék közé szerelt, többpólusú megszakítóval, illetve kötelező a készüléket a biztonsági előírásoknak megfelelően földelni.

⚠ Ne használjon hosszabbítót, elosztót vagy adaptert. Beszerelés után az elektromos alkatrészeknek hozzáférhetetlennek kell lenniük a felhasználó számára. Ne használja a készüléket meztláb, és ne nyúljon hozzá nedves kézzel. Ne használja a készüléket, ha a tápkábel vagy a csatlakozódugó sérült, illetve ha a készülék nem működik megfelelően, megsérült vagy leejtették.

⚠ Ha a hálózati kábel megsérül, az áramütés kockázatának elkerülése érdekében a gyártóval, annak szervizképviselőjével vagy egy hasonlóan képzett szakemberrel kell egy ugyanolyan kábelre kicseréltetni.

⚠ A hálózati tápkábel cseréjéhez forduljon a hivatalos szervizközpontoz.

TISZTÍTÁS ÉS KARBANTARTÁS

⚠ FIGYELEM: Bármilyen karbantartási művelet előtt győződjön meg arról, hogy a készüléket kikapcsolta és kihúzta a konnektorból. Az áramütés elkerülése érdekében soha ne használjon gőznyomással működő tisztítókészüléket.

⚠ Ne használjon durva, korrozív tisztítószereket vagy éles fémkaparókat a sütőajtó üvegének tisztításához, ugyanis azok összekarcolhatják a felületét, ami az üveg töréséhez vezethet.

⚠ Az égési sérülések elkerülése érdekében ügyeljen arra, hogy a készülék lehűljön, mielőtt bármilyen tisztítási vagy karbantartási műveletet végezne.

⚠ FIGYELEM: Az áramütés elkerülése érdekében a lámpa cseréje előtt kapcsolja ki a készüléket.

A CSOMAGOLÓANYAGOK ÁRTALMATLANÍTÁSA

A csomagolóanyag 100%-ban újrahasznosítható, és el van látva az újrahasznosítás jelével .

A csomagolás egyes részeinek hulladékkezelését megfelelően, a hulladékok ártalmatlanítására vonatkozó helyi rendelkezések szerint kell elvégezni.

HÁZTARTÁSI GÉPEK HULLADÉKKÉNT TÖRTÉNŐ ELHELYEZÉSE

Ez a készülék újrahasznosítható vagy újrafelhasználható anyagok felhasználásával készült. Leselejtezésekor a helyi hulladék-elhelyezési szabályokkal összhangban járjon el. Az elektromos háztartási készülékek kezelésére, hasznosítására és újrafeldolgozására vonatkozó további információkért forduljon az illetékes helyi hatósághoz, a háztartási hulladékok begyűjtését végző vállalathoz vagy az üzlethez, ahol a készüléket vásárolta. Ez a berendezés az elektromos és elektronikus berendezések hulladékairól szóló 2012/19/EU irányelvnek, illetve az elektromos és elektronikus berendezések hulladékairól szóló 2013. évi (módosított) előírásoknak megfelelően került megjelölésre.

A hulladékká vált termék szabályszerű elhelyezésével Ön segít elkerülni a környezettel és az emberi egészséggel kapcsolatos negatív következményeket.

A terméken vagy a kísérő dokumentációban lévő  szimbólum azt jelzi, hogy ezt a terméket nem szabad háztartási hulladékként kezelni, hanem el kell szállítani az elektromos és elektronikus berendezések újrahasznosítását végző megfelelő gyűjtőpontra.

ENERGIATAKARÉKOSSÁGI TANÁCSOK

A sütőt csak akkor melegítse elő, ha a sütési táblázat vagy a recept ezt írja elő. Használjon sötét színűre lakkozott vagy zománcozott sütőedényeket, mert ezek jobban felveszik a hőt. A hosszú sütést igénylő ételek a sütő kikapcsolását követően tovább sülnék.

ENERGIATAKARÉKOS KIVITELRE VONATKOZÓ NYILATKOZAT

Ez a készülék megfelel: A környezettudatos tervezésre vonatkozó 66/2014/EU rendelet irányelveinek; Az energiafogyasztás címkézésére vonatkozó 65/2014/EU rendelet irányelveinek; A környezettudatos tervezésre és energiacímkézésre vonatkozó (módosított) (EU Exit) 2019-es rendelet irányelveinek, az EN 60350-1 európai szabvánnyal összhangban.

MINDENNAPI HASZNÁLATI ÚTMUTATÓ



KÖSZÖNJÜK, HOGY A WHIRLPOOL TERMÉKÉT VÁLASZTotta!

A teljes körű támogatás és szolgáltatás érdekében regisztrálja készülékét a www.whirlpool.eu/register oldalon!



A Biztonsági útmutató, valamint a Használati és kezelési útmutató a docs.whirlpool.eu honlapról tölthető le. Kövesse a füzet hátulján található információkat.



A készülék használata előtt gondosan olvassa el az Egészségvédelmi és biztonsági útmutatót.

TERMÉKLEÍRÁS

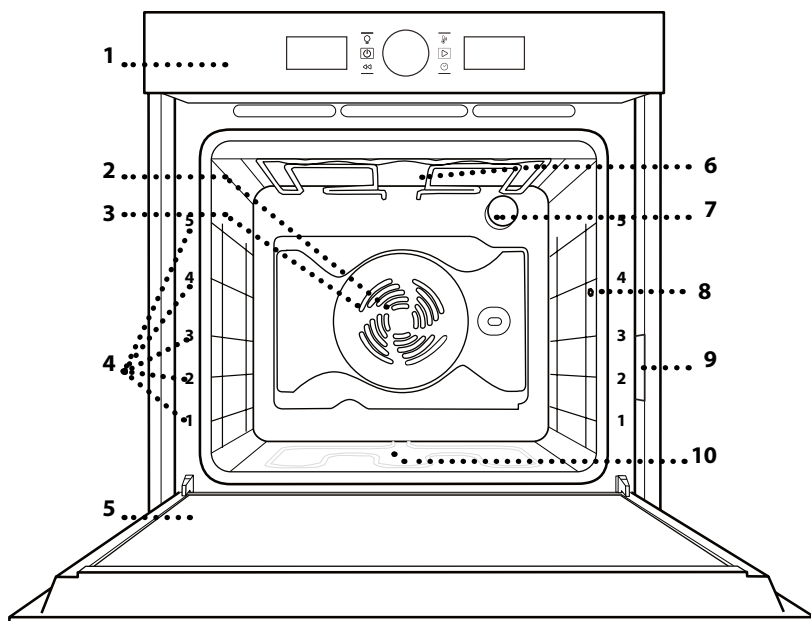

1. Kezelőpanel
2. Ventilátor
3. Kör alakú fűtőelem (nem látható)
4. Polctartó sínek (a szint a sütő elején van jelölve)
5. Ajtó
6. Felső fűtőelem/grill
7. Világítás
8. Hússzonda bemeneti nyílás (ha van)
9. Azonosító lemez (ne távolítsa el)
10. Alsó fűtőelem (nem látható)

KEZELŐPANEL

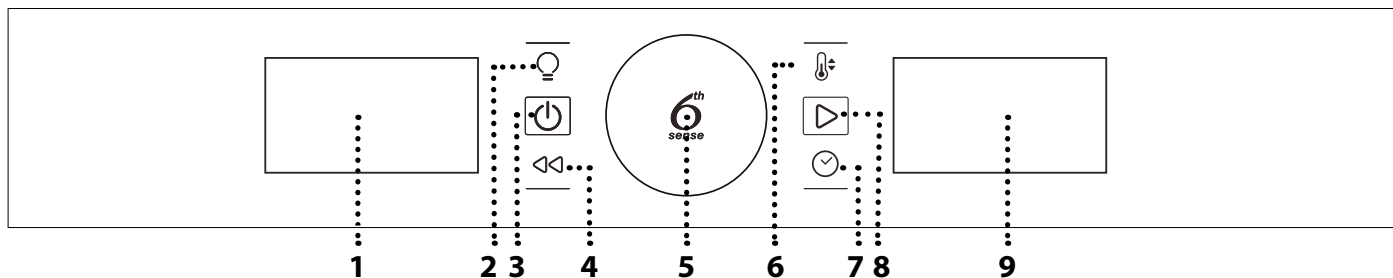

1. BAL OLDALI KIJELEZŐ

2. VILÁGÍTÁS

A lámpa ki-be kapcsolása.

3. BE/KI

A sütő be- és kikapcsolása vagy aktív funkciók leállítása.

4. VISSZA

Visszatérés az előző beállítások menübe.

5. TEKERŐGOMB / 6TH SENSE GOMB

A kapcsoló elforgatásával navigálhat az egyes funkciók között, és ezzel állíthatja be az összes sütési paramétert. A  gomb megnyomásával kiválaszthatja, beállíthatja és megerősítheti a funkcióját vagy paramétereit, valamint elindíthatja a sütési programot.

6. HŐMÉRSÉKLET

A hőmérséklet beállítása.

7. IDŐ

Az idő beállítása vagy módosítása és a sütési idő módosítása.

8. INDÍTÁS

Funkciók indítása és beállítások jóváhagyása.

9. JOBB OLDALI KIJELEZŐ

TARTOZÉKOK

SÜTŐRÁCS

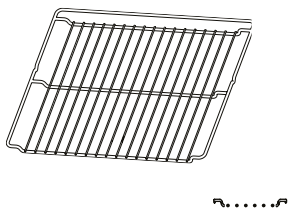

ZSÍRFOGÓ TÁLCA

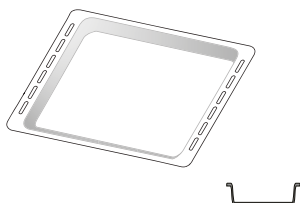

SÜTEMÉNYES TEPSI

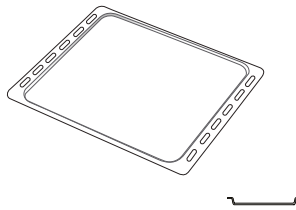

KIHÚZHATÓ TARTÓSÍNEK (CSAK EGYES MODELLEKNÉL)

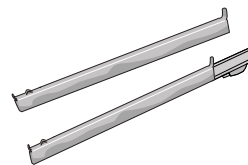

HÚSSZONDA (CSAK EGYES MODELLEKNÉL)

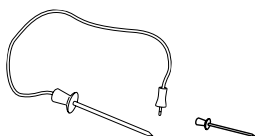

A tartozékok száma a megvásárolt modelltől függően változhat.

A készülékhez ingyenesen nem járó egyéb tartozékok a vevőszolgálatnál külön is megvásárolhatók.

A SÜTŐRÁCS ÉS EGYÉB TARTOZÉKOK BEHELYEZÉSE

Tegye be a sütőrácsot vízszintesen a polcvezető sínek mentén, és ügyeljen rá, hogy a rács felfelé hajló vége valóban felfelé álljon.

Az egyéb tartozékokat, mint például a cseppfelfogó tálcát és a süteményes tepsit, ugyanúgy vízszintesen kell behelyezni, mint a sütőrácsot.

A KIHÚZHATÓ TARTÓSÍNEK FELSZERELÉSE (HA VANNAK)

Távolítsa el a polcvezető síneket a sütőből, és távolítsa el a védő műanyagot a kihúzható tartósínekről.

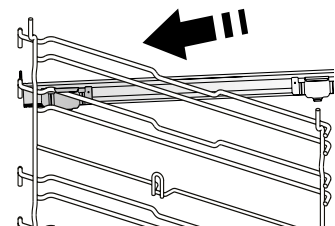

Rögzítse a tartósín felső kapcsát a polcvezető sínhez, majd csúsztassa végig annak mentén ütközésig. Engedje le a helyére a másik kapcsot.

A polcvezető sín rögzítéséhez erőteljesen nyomja neki a kapocs alját a polcvezető sínnek. Győződjön meg arról, hogy a tartósínek szabadon tudnak mozogni. Ismételje meg ezeket a lépéseket az azonos szinten lévő másik polcvezető sínnel is.

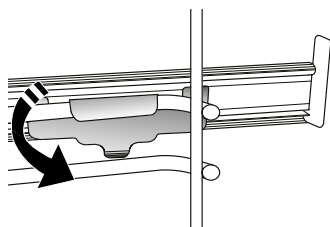

Ne feledje: A kihúzható tartósínek bármely szintre felszerelhetők.

A POLCVEZETŐ SÍNEK ELTÁVOLÍTÁSA ÉS VISSZAHELYEZÉSE

A képek alapján vegye ki az oldalsó rácsokat és (ha vannak) az azokat tartó anyacsavarokat.

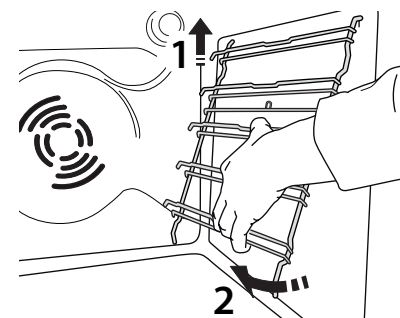
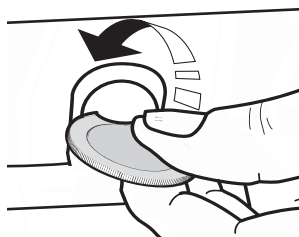
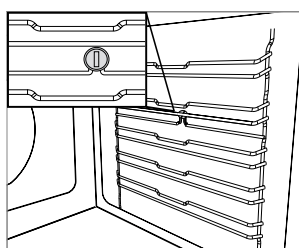

A polcvezető sínek visszaszereléséhez először a felső helyükre szerelje őket vissza. Felfelé tartva csúsztassa őket a sütőtérbe, majd engedje le őket az alsó illesztésben lévő helyzetükbe.

FUNKCIÓK



ALSÓ ÉS FELSŐ SÜTÉS

Tetszőleges étel egyetlen szinten történő sütése.



GRILLFÜTŐTEST

Steak, kebab és kolbászok grillezése, rakott zöldségek sütése és kenyérpírtás. Húsok grillezésekor cseppfelfogó tálca használatát ajánljuk a sütés közben lecsöpögő szaft összegyűjtéséhez: Helyezze a tálcát a sütőrács alatt lévő bármelyik szintre, és öntsön bele 500 ml vizet.



HŐLÉGBEFÚVÁS

Ugyanazt az elkészítési hőmérsékletet igénylő, de különböző ételek több (legfeljebb három) szinten történő egyidejű sütése. Ezzel a funkcióval elkerülhető, hogy különböző ételek egyszerre történő sütésekor azok átvegyék egymás szagát.



LÉGKEVERÉSES SÜTÉS

Hús, töltött torták vagy töltött zöldségek sütését egyszerre csak egy szinten végezze. Ez a funkció gyenge, szakaszos légkeverést alkalmaz, így az étel nem száradhat ki túlzottan.



6TH SENSE FUNKCIÓK



EGYTÁLÉTELEK

Ezzel a funkcióval automatikusan beállítható a tésztáételek elkészítéséhez optimális hőmérséklet és sütési mód.



HÚS

Ezzel a funkcióval automatikusan beállítható a hús elkészítéséhez optimális hőmérséklet és sütési mód. A funkció időnként elindítja a ventilátort alacsony fordulatszámon, így az étel nem szárad ki túlzottan.



XXL MÉRETŰ HÚSOK

Ez a funkció automatikusan kiválasztja a legjobb sütési üzemmódot és hőmérsékletet nagy (2,5 kg-nál nehezebb) egybesült húsok sütéséhez. Sütés közben ajánlatos forgatni a húst, hogy mindkét oldala egyenletesen tudjon pirulni. A túlzott kiszáradás megelőzése érdekében érdemes néha meglocsolni a húst.



KENYÉR

Ezzel a funkcióval automatikusan beállítható a különböző kenyértípusok elkészítéséhez optimális hőmérséklet és sütési mód.



PIZZA

Ezzel a funkcióval automatikusan beállítható a pizza elkészítéséhez optimális hőmérséklet és sütési mód.



TORTÁK

Ezzel a funkcióval automatikusan beállítható bármilyen fajta sütemény elkészítéséhez optimális hőmérséklet és sütési mód.



SPECIÁLIS FUNKCIÓK



GYORS ELŐMELEGÍTÉS

A sütő gyors előmelegítése. Az előmelegítés végeztével a sütő automatikusan kiválasztja az „Alsó és felső sütés” funkciót. Étél behelyezése előtt várja meg az előmelegítés végét.



TURBOGRILL

Nagy egybesült húsok sütése (báránycomb, marhahús, csirke). Cseppfelfogó tálca használatát ajánljuk a sütés közben lecsöpögő szaft összegyűjtéséhez: Helyezze a tálcát a sütőrács alatt lévő bármelyik szintre, és öntsön bele 500 ml vizet. Ehhez a funkcióhoz használható a forgónyárs (ha van).



ECO HŐLÉGBEFÚVÁS*

Töltött sütek és húsfiléek egy szinten történő sütéséhez. A kíméletes, szakaszos hőlégbefúvás megakadályozza az étel túlzott mértékű kiszáradását. Az ECO funkció használatakor a lámpa kikapcsolva marad a sütés ideje alatt. Az energiahatékony ECO ciklus használata alatt a sütőajtót nem szabad kinyitni addig, amíg az étel el nem készült.



MELEGEN TARTÁS

A frissen elkészült ételek melegen és ropogósan tartása.



KELESZTÉS

Sós vagy édes tészták optimális mértékű kelesztése. A kelesztés sikere érdekében ne aktiválja ezt a funkciót, ha az előző sütési ciklus miatt a sütő még mindig forró.



SMART CLEAN

(CSAK EGYES MODELLEKNÉL)

A speciális, alacsony hőmérsékletű tisztítási ciklus során kibocsátott gőz megkönnyíti a szennyeződés és az ételmaradékok eltávolítását. Öntsön 200 ml csapvizet a sütő aljára, és csak akkor indítsa el a ciklust, ha a sütő teljesen kihűlt.

* A funkció referenciaként szolgál az energiahatékonsági nyilatkozathoz a 65/2014/EU szabályozásnak megfelelően.

A KÉSZÜLÉK ELSŐ HASZNÁLATA

1. AZ IDŐ BEÁLLÍTÁSA

A készülék első bekapcsolásakor be kell állítani a pontos időt.



A kijelzőn villogni kezd az órát jelző két számjegy: Az óra beállításához forgassa el a beállítógombot, majd hagyja jóvá az gombbal.



A kijelzőn villogni kezd a percet jelző két számjegy. A perc beállításához forgassa el a beállítógombot, majd hagyja jóvá az gombbal.

Ne feledje: Később is bármikor átállíthatja az időt, ha a kikapcsolt sütőn legalább egy másodpercig nyomva tartja a gombot, majd megismétli a fenti lépéseket.

Hosszabb áramkimaradások után valószínűleg újra be kell majd állítania az időt.

2. BEÁLLÍTÁSOK

Ha szükséges, megváltoztathatja a súly és a hőmérséklet (°C) mértékegységét és az áramerősséget (16 A).

A kikapcsolt sütőn tartsa nyomva a gombot legalább 5 másodpercig.



A beállítógombbal válassza ki a mértékegységet, majd hagyja jóvá az gombbal.



A beállítógombbal válassza ki az áramerősséget, majd hagyja jóvá az gombbal.

Ne feledje: A sütő úgy van beprogramozva, hogy annyi elektromos áramot fogyasszon, amennyi kompatibilis a 3 kW-nál (16 A) nagyobb besorolású lakossági áramhálózattal. Ha az Ön háztartásában kisebb a teljesítmény, az értéket csökkenteni kell (13 A).

3. A SÜTŐ FELMELEGÍTÉSE

Az új sütő a gyártásból visszamaradt szagot bocsáthat ki: ez teljesen normális.

Ezért mielőtt a sütőt étel készítésére használná, azt javasoljuk, hogy melegítse fel üresen a lehetséges szagok eltávolítása érdekében.

Távolítson el minden védőkartont vagy átlátszó filmréteget a sütőről, és távolítson el minden tartozékot a belsejéből.

Melegítse fel a sütőt nagyjából egy órán keresztül 200 °C-ra, lehetőleg egy légkeveréses funkció (pl. „Hőlégbefúvás” vagy „Légkeveréses sütés”) használatával.

Kövesse a funkció megfelelő beállításához szükséges utasításokat.

Ne feledje: A készülék első használatát követően érdemes kiszellőztetni a helyiséget.

MINDENNAPI HASZNÁLAT

1. A FUNKCIÓ KIVÁLASZTÁSA

A sütőn kikapcsolt állapotban csak a pontos idő látszik. Tartsa nyomva a gombot a sütő bekapcsolásához. A beállítógombbal léptethet a bal oldali kijelzőn megjelenő, elérhető főbb funkciók között. Válasszon ki egyet, és nyomja meg az gombot.

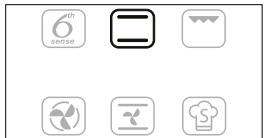

Részfunkciók (ahol vannak) kiválasztásához először válasszon egy főbb funkciót, majd nyomja meg az gombot a jóváhagyáshoz és a funkció menüjébe való belépéshez.



A beállítógombbal léptethet a jobb oldali kijelzőn megjelenő, elérhető részfunkciók között. Válasszon ki egyet, és nyomja meg az gombot.

2. FUNKCIÓ BEÁLLÍTÁSA

A kívánt funkció kiválasztása után Ön megváltoztathatja a funkció beállításait.

A kijelzőn egymás után megjelennek a módosítható beállítások.

HŐMÉRSÉKLET/GRILLFOKOZAT

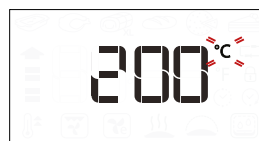

Amikor a kijelzőn villog a °C/°F ikon, a beállítógombbal megváltoztathatja az értéket, majd nyomja meg az gombot a jóváhagyáshoz és a további beállítások (ha vannak) módosításához.



Egyúttal a grillezési szintet is beállíthatja (3 = magas, 2 = közepes, 1 = alacsony).



Ne feledje: A funkció indítása után is módosíthatja a hőmérsékletet vagy a grillezési szintet a  gombbal vagy közvetlenül a beállítógombbal.

IDŐTARTAM



Amikor a kijelzőn a  ikon villog, a beállítógombbal állítsa be a sütés kívánt időtartamát, majd nyomja meg a  gombot a jóváhagyáshoz.

Ha felügyelni kívánja a sütést, nem kell beállítania a sütési időtartamot: Nyomja meg a  kapcsolót a jóváhagyáshoz és a funkció indításához. Ebben az esetben nem állítható be a sütés befejezési időpontja, azaz a késleltetett indítás.

Ne feledje: A beállított sütési idő módosítható a sütés közben a  gombbal: Az óra beállításához forgassa el a beállítógombot, majd hagyja jóvá az  gombbal.

A SÜTÉS BEFEJEZÉSI IDŐPONTJÁNAK BEÁLLÍTÁSA/ KÉSLELTETETT INDÍTÁS

Miután beállította a sütési időt, számos funkcionál használható a késleltetett indítás úgy, hogy megadja a befejezési időt.

Ahol a befejezési idő módosítható, a kijelzőn megjelenik a sütés befejezésének várható időpontja, miközben az  ikon villog.





Szükség esetén forgassa el a beállítógombot a sütési idő kívánt végének beállításához, majd nyomja meg az  gombot a jóváhagyáshoz és a funkció indításához.

Helyezze az ételt a sütőbe, és csukja be az ajtót: A funkció automatikusan bekapcsol, amikor letelik a sütés elkészültéhez megadott időpont alapján kiszámított időtartam.



Ne feledje: Ha a sütéshez késleltetett indítást állít be, az előmelegítés nem elérhető. A sütő a szükséges hőmérsékletet fokozatosan éri el, tehát a sütési idők kissé hosszabbak lesznek a sütési táblázatban megadott időtartamoknál.

Amíg várakozik, a beállítógombbal módosíthatja a sütési idő végének korábban megadott időpontját.

A  vagy a  gombbal módosíthatja a hőmérsékletet és a sütési idő beállításait. Az  gombbal hagyja jóvá a változásokat.

Ne feledje: A késleltetett indítás funkció nem elérhető a Grillezés és Turbó Grillezés funkciókhoz.

3. A FUNKCIÓ AKTIVÁLÁSA

A kívánt beállítások alkalmazása után nyomja meg a  gombot a funkció aktiválásához.

A  gombot nyomva tartva bármikor megszakíthatja az éppen aktív funkciót.

4. ELŐMELEGÍTÉS

Bizonyos funkcióknál a sütő előmelegíthető: A funkció indításakor a kijelző jelzi, hogy az előmelegítés folyamatban van.

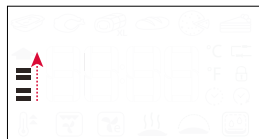

A fázis végétével hangjelzés hallható, és a kijelzőn üzenet jelzi, hogy a sütő elérte a megadott hőmérsékletet.



Ekkor nyissa ki az ajtót, tegye az ételt a sütőbe, csukja be az ajtót, és indítsa el a sütést a  gombbal.

Ne feledje: Ha az ételt az előmelegítési fázis befejezése előtt teszi a sütőbe, a sütési eredmény elmaradhat a várttól.

Az ajtó kinyitásakor az előmelegítés leáll/szünetel.

A sütési időbe nem számít bele az előmelegítési szakasz.

Az elérni kívánt hőmérséklet bármikor módosítható a beállítógombbal.

5. A SÜTÉS VÉGE

Hangjelzés hallatszik, és a kijelző jelzi, hogy a sütés befejeződött.



A sütési idő a beállítások módosítása nélkül is meghosszabbítható: Adjon meg új sütési időt a beállítógombbal, majd nyomja meg a  gombot.

. 6th SENSE FUNKCIÓK

HŐMÉRSÉKLET-VISSZAÁLLÍTÁS

Ha az ajtó kinyitása miatt sütési ciklus közben lecsökken a sütőtér hőmérséklete, ez a speciális funkció automatikusan aktiválódik, hogy visszaállítsa az eredeti hőmérsékletet.

A hőmérséklet-visszaállítás közben a kijelzőn a „kigyó” animáció látszik, amíg a sütő el nem éri a kellő hőmérsékletet.

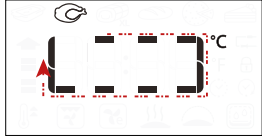





A jobb hatásfok érdekében a beprogramozott sütési ciklus közben a sütési idő az ajtó kinyitása miatti hővesztés függvényében megnő.

. SPECIÁLIS FUNKCIÓK

SMART CLEAN

A „Smart Clean” funkció bekapcsolásához a teljesen lehűlt sütő aljába öntsön 200 ml vizet, majd zárja be a sütő ajtaját.

Nyissa meg a speciális funkciókat , forgassa el a gombot, válassza ki a  -t a menüből, majd nyomja meg a  gombot a jóváhagyáshoz.

A  gomb megnyomására azonnal elindul a tisztítási ciklus, míg az  gomb megnyomásával beállítható a ciklus vége/a késleltetett indítás.

A ciklus végeztével hagyja a sütőt lehűlni és távolítsa el belőle a maradék vizet, majd takarítsa ki a sütőt egy meleg vízbe mártott szivaccsal (ha 15 perccel később kezd el a sütő tisztítását, a tisztítás eredményessége csökkenhet).

Ne feledje: A tisztítási ciklus hossza és hőmérséklete nem állítható be.

. A HÚSSZONDA HASZNÁLATA (HA VAN)

A mellékelt hússzonda segítségével sütés közben is megmérheti a sütőben levő étel pontos belső hőmérsékletét.

A hússzonda csak néhány sütési funkcionál használható (Alsó és felső sütés, Hőlégbefúvós, Légkeveréses sütés, Turbogrill, 6th Sense Hús és 6th Sense Maxicooking).

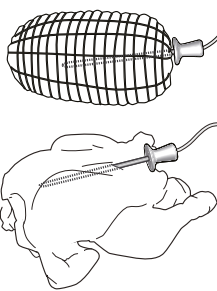



A tökéletes ételkészítési eredmény elérése érdekében rendkívül fontos, hogy a szondát megfelelően helyezze el. A szondát teljes terjedelmében szúrja be a húsléghúsosabb részébe, elkerülve a csontokat és a zsíros részeket. Amennyiben szárnyast süt, a szondát oldalról szúrja be a mell közepébe, vigyázva arra, hogy a szonda hegye ne egy üreges részben álljon meg. Amennyiben a





hús vastagsága nem egyenletes, ellenőrizze, hogy megfelelően megsült-e, mielőtt kiveszi a sütőből. A szonda végét a sütőtér jobb oldali falában található lyukhoz csatlakoztassa. A hússzonda sütőtérbe való behelyezését egy sípszó jelzi, és a kijelzőn megjelenik az ikon és a célhőmérséklet.

Ha a hússzondát egy funkció kiválasztása közben csatlakoztatja, a kijelző átvált az alapértelmezett hússzonda célhőmérsékletre.



Nyomja meg a  gombot a beállításokhoz. Forgassa el a beállítógombot a hússzonda célhőmérsékletének beállításához. Nyomja meg a  gombot a jóváhagyáshoz. Forgassa el a beállítógombot a sütőtér hőmérsékletének beállításához.



Nyomja meg a  vagy a  gombot a jóváhagyáshoz, és indítsa el a sütési ciklust. A sütési ciklus közben a kijelzőn a hússzonda célhőmérséklete látszik. Amikor az étel eléri a beállított célhőmérsékletet, a sütési ciklus leáll, és a kijelzőn az „End” felirat jelenik meg. Az „End” felirat megjelenése után a sütési ciklus újraindítható úgy, hogy elforgatja a beállítógombot, és módosítja a hússzonda célhőmérsékletét a korábban ismertetett módon. Nyomja meg a  vagy a  gombot a jóváhagyáshoz, és indítsa újra a sütési ciklust.

Ne feledje: a hússzondával történő sütési ciklus közben is lehetőség van arra, hogy a beállítógomb elforgatásával módosítsa a hússzonda célhőmérsékletét. Nyomja meg a  gombot a sütőtér hőmérsékletének módosításához. A hússzondát bármikor behelyezheti, akár a sütési ciklus közben is. Ilyenkor fontos, hogy újra beállítsa a sütési funkció paramétereit.

Ha a hússzonda nem használható az adott funkcióval, a sütő leállítja a sütési ciklust, és figyelmeztető hangjelzést ad. Ilyenkor csatlakoztassa le a hússzondát vagy nyomja meg a  gombot egy másik funkció kiválasztásához. A késleltetett indítású és az előmelegítési fázis nem kompatibilis a hússzondával.

. GOMBZÁR

A gombzár aktiválásához tartsa nyomva a  gombot legalább 5 másodpercig.



A gombzár ugyanilyen módon feloldható.

Ne feledje: A gombzárát sütés közben is aktiválhatja. Biztonsági okból a sütő bármikor kikapcsolható a  gombbal.

HASZNOS TANÁCSOK

A SÜTÉSI TÁBLÁZAT HASZNÁLATA

Ez a táblázat a különböző típusú ételekhez legjobban használható funkciót, tartozékokat és szintet tartalmazza. A sütési idő az étel sütőbe helyezésével kezdődik, nem tartalmazza az előmelegítést (ahol ez szükséges). A sütési hőmérsékletek és időtartamok hozzávetőlegesek, és az étel mennyiségétől, valamint a használt tartozék típusától függnak. Kezdetben használja a legalacsonyabb ajánlott beállításokat, és ha az étel nem sül eléggé, kapcsoljon át magasabb beállításokra. Használja a mellékelt tartozékokat, valamint lehetőleg sötét színű fém süteményes formákat és tepsiket. Ugyancsak használhat jénai vagy kőtálatokat és tartozékokat, de ne feledje, hogy a sütési időtartamok kissé hosszabbak lesznek.

KÜLÖNBÖZŐ ÉTELEK EGYSZERRE TÖRTÉNŐ SÜTÉSE

A „Hőlégbefúvás” funkció használatakor lehetőség van ugyanazt a hőmérsékletet igénylő, de különböző ételek (pl. hal és zöldségek) több szinten történő egyidejű sütésére. Vegye ki azt az ételt, amelyik rövidebb sütési időt igényel, a hosszabb sütési időt igénylő ételt pedig hagyja bent a sütőben.

HÚS

Használjon bármilyen tepsi vagy jénai edényt, amely megfelel a sütésre kerülő húsdarab méretének. Egybesültek készítésekor a legjobb megoldás, ha egy kevés húsalaplét önt az edény aljára, amely a sütés alatt tovább ízesíti a húst. Ne feledje, hogy a fenti művelet során gőz keletkezik. Amikor a sült elkészült, hagyja állni a sütőben 10-15 percig, vagy fedje be alufóliával.

Amikor húst kíván grillezni, válasszon minél inkább egyenletes vastagságú darabokat annak érdekében, hogy egységes sütési eredményeket érjen el. A nagyon vastag húsdarabok hosszabb sütési időt igényelnek. A hús külsejének megégését megelőzendő, tegye alacsonyabbra a rácsot, így az étel távolabb lesz a grilltől. A sütési idő kétharmadánál fordítsa meg a húst. Óvatosan nyissa ki az ajtót, mert forró gőz csaphat ki.

A sütés közben keletkező szaft felfogásához javasoljuk, hogy töltsön fél liter vizet a zsírfogó tálcába, és helyezze azt közvetlenül az alá a rács alá, amelyen a hús található. Szükség szerint töltsön utána vizet.

DESSZERTEK

Készítsen különleges édességeket a hagyományos funkció használatával csak egy tartószinten.

Használjon sötét színű, fém tortaformákat, és azokat mindig a mellékelt rácsra helyezze. Egynél több szinten történő sütéshez válassza a hőlégbefúvás funkciót, és úgy rendezze el a sütőformákat a tartószinteken, hogy azzal segítse a forró levegő optimális keringését.

Ha ellenőrizni szeretné, hogy egy sütemény elkészült-e, szúrjon egy fa fogpiszkálót a sütemény közepébe. Ha a fogpiszkálón nem látható tészta, a sütemény elkészült.

Tapadásmentes tortaforma használata esetén ne vajazza meg a széleket, mert előfordulhat, hogy a sütemény nem egyformán emelkedik meg az oldalak mentén.

Ha a sütemény nagyon „feldagad” sütés közben, állítson be legközelebb alacsonyabb hőmérsékletet, esetleg csökkentse a folyadék mennyiségét és óvatosabban keverje össze a tésztát.

A lédús töltelékű vagy feltétű sütemények (pl. sajttorta, gyümölcsös pite) esetén használja a „Légkeveréses sütés” funkciót. Ha a sütemény alsó tésztaalapja átázott, használjon alacsonyabb szintet, és szórja meg a sütemény alját zsemlemorzsával vagy darált keksszel, mielőtt hozzáadná a tölteléket.

















































































PIZZA

Enyhén zsírozza meg a tepsiket, hogy a pizzalap ropogós legyen. A sütési idő kétharmadánál szórja a mozzarellát a pizzára.

KELESZTÉS

Mindig az a legjobb, ha egy nedves ruhával letakarja a tésztát, mielőtt a sütőbe helyezné. A tésztakelesztés időtartama ennek a funkciónak az alkalmazásával körülbelül az egyharmadával csökken a szobahőmérsékleten (20–25 °C) történő kelesztéssel összehasonlítva. A kelesztési idő 1 kg pizzatészta esetén körülbelül egy óra.

FŐZÉSI TÁBLÁZAT

RECEPT	FUNKCIÓ	ELŐMELEGÍTÉS	HŐMÉRSÉKLET (°C)	SÜTÉSI IDŐ (perc)	SZINT ÉS TARTOZÉKOK
Kelt sütemények / piskóták		-	170	30-50	2 
		Igen	160	30-50	2 
		Igen	160	30-50	4 1  
Töltött sütemények (sajttorta, rétes, almás pite)		-	160-200	30-85	3 
		Igen	160-200	35-90	4 1  
Aprósütemények / Kisebb torták		-	160-170	20-40	3 
		Igen	150-160	20-40	3 
		Igen	150-160	20-40	4 1  
Képviseelőfánk		-	180-200	30-40	3 
		Igen	180-190	35-45	4 1  
		Igen	180-190	35-45*	5 3 1   
Habcsók		Igen	90	110-150	3 
		Igen	90	130-150	4 1  
		Igen	90	140-160*	5 3 1   
Pizza (vékony, vastag, focaccia)		-	220-250	20-40	2 
		Igen	220-240	20-40	4 1  
		Igen	220-240	25-50*	5 3 1   
Kenyér 0,5 kg		-	180-220	50-70	2 
Zsemle		-	180-220	30-50	3 
Kenyér		Igen	180-220	30-60	4 1  
Fagyasztott pizza		-	250	10-20	2 
		Igen	250	10-20	4 1  
Sós torták (zöldséges pite, quiche)		Igen	180-190	45-60	2 
		Igen	180-190	45-60	4 1  
		Igen	180-190	45-70*	5 3 1   
Vol-au-vent / Leveles tésztából készült sütemények		Igen	190-200	20-30	3 
		Igen	180-190	20-40	4 1  
		Igen	180-190	20-40*	5 3 1   
Lasagne / felfújít		-	190-200	40-65	3 
Sült tészta / cannelloni		-	190-200	25-45	3 

RECEPT	FUNKCIÓ	ELŐMELEGÍTÉS	HŐMÉRSÉKLET (°C)	SÜTÉSI IDŐ (perc)	SZINT ÉS TARTOZÉKOK
Bárány / borjú / marha / sertés 1 kg		-	190-200	60-90	3
Ropogós sertéssült 2 kg		-	170	110-150	2
Csirke / nyúl / kacsa 1 kg		-	200-230	50-80 **	3
Pulyka / liba 3 kg		-	190-200	90-150	2
Sült/sütőpapírban sült hal (filé, egész)		Igen	180-200	40-60	3
Töltött zöldség (paradicsom, cukkini, padlizsán)		Igen	180-200	50-60	2
Pirítós		-	3 (magas)	3-6	5
Halfilé / steak		-	2 (közepes)	20-30***	4 3
Kolbász / rablöhús / sertésborda / hamburger		-	2-3 (közepes-magas)	15-30***	5 4
Sült csirke 1-1,3 kg		-	2 (közepes)	55-70**	2 1
Marhasült angolosan, 1 kg		-	2 (közepes)	35-50**	3
Báránycomb/csülök		-	2 (közepes)	60-90**	3
Pirított burgonya		-	2 (közepes)	35-55**	3
Rakott zöldség		-	3 (magas)	10-25	3
Teljes fogás: Gyümölcstorta (5. szint) / lasagne (3. szint) / húсок (1. szint)		Igen	190	40-120*	5 3 1
Lasagne és húсок		Igen	200	50-120*	4 1
Húсок és burgonya		Igen	200	45-120*	4 1
Hal és zöldségek		Igen	180	30-50	4 1
Töltött sülték		-	200	80-120*	3
Hússzeletek (nyúl, csirke, bány)		-	200	50-120*	3

* Becsült időtartam: Az ételek kivethetők a sütőből ettől eltérő időpontokban is, személyes preferenciáktól függően.

** Fordítsa meg az ételt a sütési idő kétharmadánál (ha szükséges).

*** A sütési idő felénél fordítsa meg az ételt.

Ne feledje: A 6th Sense „Torták” funkció csak a felső és alsó fűtőelemeket használja, hőlégbefúvás nélkül. Előmelegítésre nincs szükség.

FUNKCIÓK	 Alsó és felső sütés	 Grillfűtőtest	 Turbogrill	 Hőlégbefúvás	 Légkeveréses sütés	 Eco hőlégbefúvás
AUTOMATA FUNKCIÓK	 Egytálételek	 Húсок	 XXL méretű húсок	 Kenyér	 Pizza	 Torták
TARTOZÉKOK	 Rács	 Sütőtepsi vagy sütőforma a sütőrácsra	 Cseppfelfogó tálca / süteményes tepsi vagy sütőtepsi a sütőrácsra	 Zsírfogó tálca / Sütőtepsi	 Cseppfelfogó tálca 500 ml vízzel	

KARBANTARTÁS ÉS TISZTÍTÁS

Bármilyen karbantartási vagy tisztítási munka előtt győződjön meg arról, hogy a sütő teljesen kihűlt.

Ne használjon gőzzel tisztító berendezéseket.

Ne használjon fémből készült vagy egyéb súrolópárnát vagy maró/súroló hatású tisztítószeret, mert ezek károsíthatják a készülék felületeit.

Viseljen védőkesztyűt.

A sütőt bármilyen karbantartási munka előtt le kell választani az elektromos hálózatról.

KÜLSŐ BURKOLATOK

- A felületeket nedves, mikroszálás törlőkendővel tisztítsa. Ha nagyon piszkosak, adjon néhány csepp semleges mosogatószer a vízhez. Száraz ruhával törölje át a megtisztított felületeket.
- Ne használjon maró vagy súroló hatású tisztítószeret. Ha ezek közül bármelyik termék véletlenül kapcsolatba kerül a készülék felületével, azonnal tisztítsa meg a készüléket egy nedves, mikroszálás törlőkendővel.

BELSŐ BURKOLATOK

- Minden használat után hagyja kihűlni a sütőt, de lehetőleg akkor takarítsa ki, amikor még meleg, és távolítsa el az ételfoltokat és lerakódásokat. A magas nedvességtartalmú ételek sütése során kicsapódott párát a teljesen kihűlt sütőből egy ronggyal vagy szivaccsal törölje ki.

- Az ajtó üvegét megfelelő folyékony tisztítószerrel tisztítsa.
- A belső felületek optimális tisztításához használja a „Smart Clean” funkciót (ha van).
- A könnyebb tisztítás érdekében a sütőajtó levehető.
- A grill felső fűtőeleme leereszthető, így megtisztítható a sütőtér teteje.

TARTOZÉKOK

A tartozékokat minden használat után áztassa be mosogatószeres vízbe, használjon sütőkesztyűt, ha még forrók. Az ételmaradékok mosogatókefével vagy szivaccsal távolíthatók el.

A KATALITIKUS PANELEK TISZTÍTÁSA

(CSAK EGYES MODELLEKNÉL)

Ez a sütő olyan speciális katalitikus panelekkel rendelkezik, amelyek megkönnyítik a sütőrész tisztítását a speciális öntisztító bevonatnak köszönhetően. Ez a különösen porózus anyag felszívja a zsírt és az egyéb szennyeződések.

A panelek a vezetősínekhez illeszkednek:

Amikor kiveszi, majd visszahelyezi a vezetősíneket, ügyeljen arra, hogy a felső kampók beakadjanak a panelek megfelelő mélyedéseibe.

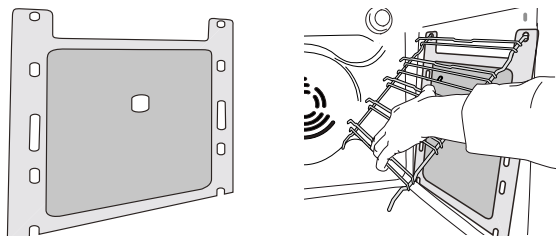

Annak érdekében, hogy a katalitikus panelek öntisztító képessége maximálisan érvényesüljön, javasoljuk, hogy működtesse a sütőt kb. 1 óráig keresztül 200 °C-on a „Légkeveréses sütés” funkcióval. Ezalatt a sütő legyen üres. Ezután hagyja lehűlni a sütőt, majd távolítsa el az ételmaradékokat egy nem súroló szivaccsal.

Ne feledje: Ne használjon maró vagy súroló hatású tisztítószeret, durva keféket, edénysúrolót vagy sütőtisztító spray-t, mivel ezek károsíthatják a katalitikus felületet és annak öntisztító képességét.

Ha új panelekre van szüksége, forduljon vevőszolgálatunkhoz.

IZZÓCSERE

1. Válassza le a sütőt az elektromos hálózatról.
2. Csavarozza le a burát a lámpáról, cserélje ki az izzót, majd csavarozza vissza a burát a lámpára.
3. Csatlakoztassa vissza a sütőt az elektromos hálózatra.

Ne feledje: Kizárólag 20-40 W/230 ~ V, G9 típusú, T300 °C halogénizzókat használjon. A termékben lévő izzót kifejezetten háztartási gépekhez tervezték, ezért helyiségek megvilágítására nem alkalmas (244/2009/EK rendelet).

Az izzólámpák beszerezhetők a vevőszolgálatától.

- Halogénizzó használatakor ne nyúljon hozzájuk csupasz kézzel, mert az ujjlenyomatok károsíthatják az izzót.

Ne működtesse a sütőt, ha a lámpabura nincs visszahelyezve. A készülék egy G energiahatékonysági osztályú fényforrást tartalmaz.

A FELSŐ FŰTŐELEM LEERESZTÉSE

(CSAK EGYES MODELLEKNÉL)

1. Vegye ki az oldalsó polcvezető síneket.

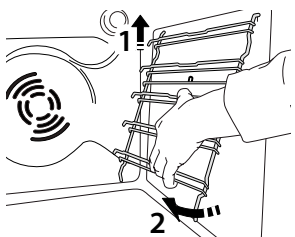

2. Húzza ki enyhén a fűtőelemet, majd engedje le.

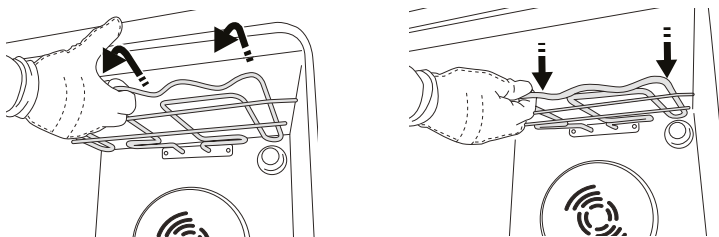

3. A fűtőelem visszahelyezéséhez emelje azt fel, közben kissé húzza maga felé, közben pedig győződjön meg arról, hogy az az oldalsó tartóelemekre kerül.

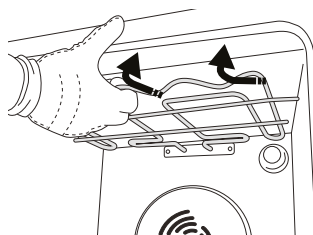

AZ AJTÓ LEVÉTELE ÉS VISSZAHELYEZÉSE

1. Az ajtó levételéhez nyissa ki teljesen, és engedje le a kallantyúkat, amíg kioldási helyzetbe nem kerülnek.

2. Csukja be az ajtót, amennyire tudja.

Mindkét kezével szorosan fogja meg az ajtót – ne fogja meg a fogantyút.

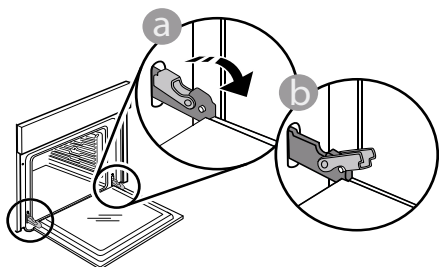

Egyszerűen távolítsa el az ajtót úgy, hogy folytatja a becsukását, és ezzel egyidejűleg húzza felfelé, amíg kireteszelődik az illesztéséből. Helyezze le az ajtót az egyik oldalára egy puha felületen.

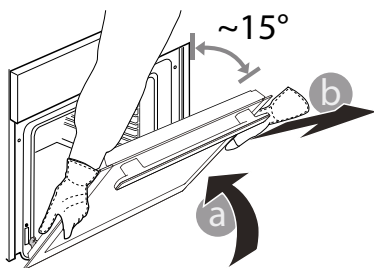

3. Helyezze vissza az ajtót azáltal, hogy a sütő felé mozgatja, illessze a zsanérok kampóit a helyükre, és rögzítse a felső részt a helyén.

4. Engedje le az ajtót, majd nyissa ki teljesen. Engedje le a kallantyúkat az eredeti helyzetükbe: győződjön meg arról, hogy teljes mértékben leengedte őket.

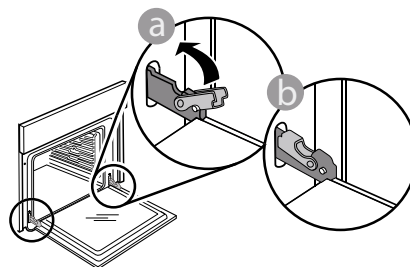

Óvatos nyomással ellenőrizze, hogy a kallantyúk megfelelő helyzetben vannak-e.

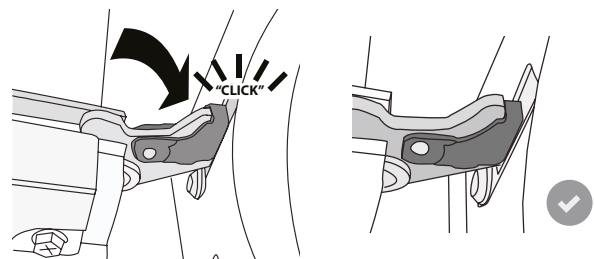

5. Próbálja meg becsukni az ajtót, és ellenőrizze, hogy illeszkedik-e a kezelőpanelhez. Ha nem, akkor ismételje meg a fenti lépéseket. Az ajtó megsérülhet, ha nem megfelelően működik.

A PROBLÉMÁK MEGOLDÁSA

Probléma	Lehetséges ok	Megoldás
A készülék nem működik.	Áramkimaradás. Nincs csatlakoztatva a hálózathoz.	Ellenőrizze, hogy van-e hálózati feszültség, és hogy a sütő elektromos bekötése megtörtént-e. Kapcsolja ki a sütőt, majd kapcsolja be újra, hogy lássa, fennáll-e még a probléma.
A kijelzőn az „F” betű, majd egy szám vagy egy betű látható.	Szoftverhiba.	Hívja a legközelebbi vevőszolgálatot, és mondja be az „F” betű után látható számot.
A kijelző töröttnek tűnik és homályos rajta a szöveg.	Másik nyelv beállítva.	Hívja a legközelebbi vevőszolgálatot.

TERMÉKSPECIFIKÁCIÓ

 [www](http://www.docs.whirlpool.eu) A készülék energiafogyasztási adatait tartalmazó termékspecifikáció a Whirlpool weboldaláról tölthető le: **docs.whirlpool.eu**.

A HASZNÁLATI ÉS KEZELÉSI ÚTMUTATÓ BESZERZÉSE

>  [www](http://www.docs.whirlpool.eu) Töltse le a Használati és kezelési útmutatót a honlapunkról: **docs.whirlpool.eu** (használhatja ezt a QR-kódot), és adja meg a termék cikkszámát.



> Vagy vegye fel a kapcsolatot a vevőszolgálattal.

A VEVŐSZOLGÁLAT ELÉRHETŐSÉGE

Elérhetőségeinket a garancialevélen találja.

A vevőszolgálat hívásakor kérjük, hogy készítse elő a termék azonosító lemezén található adatokat.

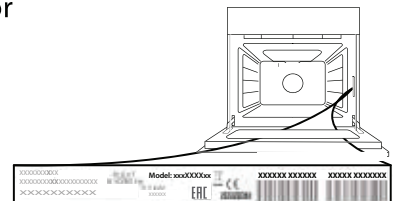

BEZPEČNOSTNÉ POKYNY

DÔLEŽITÉ! PREČÍTAJTE SI A DODRŽIAVAJTE

Pred použitím spotrebiča si starostlivo prečítajte tieto bezpečnostné pokyny. Odložte si ich, aby boli k dispozícii pre budúce použitie.

V týchto pokynoch a na samotnom spotrebiči sú uvedené dôležité upozornenia týkajúce sa bezpečnosti, ktoré treba vždy dodržiavať. Výrobca odmieta zodpovednosť v prípade nedodržania týchto bezpečnostných pokynov, nenáležitého používania spotrebiča alebo nesprávneho nastavenia ovládania.

⚠ Veľmi malé deti (0–3 rokov) nepúšťajte k spotrebiču. Malé deti (3–8 rokov) nepúšťajte k spotrebiču bez dozoru. Deti od 8 rokov a osoby so zníženými fyzickými, zmyslovými a mentálnymi schopnosťami alebo s nedostatkom skúseností a znalostí môžu používať tento spotrebič len v prípade, ak sú pod dozorom alebo dostali pokyny týkajúce sa používania spotrebiča bezpečným spôsobom a chápu hroziace nebezpečenstvá. Deti sa so spotrebičom nesmú hrať. Čistenie a používateľskú údržbu nesmú vykonávať deti bez dozoru.

⚠ **POZOR!** Spotrebič a jeho prístupné časti sa počas používania zahrievajú. Buďte opatrní, aby nedošlo ku kontaktu s ohrevnými článkami. Nedovoľte, aby sa deti mladšie ako 8 rokov priblížili k rúre, pokiaľ nie sú nepretržite pod dozorom.

⚠ Nikdy nenechávajte spotrebič bez dozoru pri sušení potravín. Ak je spotrebič vhodný na použitie teplotnej sondy, používajte len teplotnú sondu odporúčanú pre túto rúru – nebezpečenstvo požiaru.

⚠ Oblečenie a iné horľavé materiály uchovávajte mimo spotrebiča, kým všetky komponenty úplne nevychladnú – nebezpečenstvo vzniku požiaru. Pri príprave jedla, v ktorom je veľa tuku, oleja alebo do ktorého ste pridali alkoholické nápoje, dávajte pozor – nebezpečenstvo požiaru. Nádoby a príslušenstvo vyberajte so špeciálnymi rukavicami na horúce nádoby. Na konci prípravy jedla opatrne otvorte dvierka, aby horúci vzduch či para mohli postupne uniknúť, až potom vyberte jedlo znútra rúry – nebezpečenstvo popálenín. Neblokujte vetracie otvory na horúci vzduch na prednej strane rúry – nebezpečenstvo požiaru.

⚠ Keď sú dvierka otvorené alebo vyklopené, dávajte pozor, aby ste do nich nevrzali.

POVOLENÉ POUŽÍVANIE

⚠ **UPOZORNENIE:** spotrebič nie je určený na ovládanie externým vypínačom, ako je časovač alebo samostatný systém diaľkového ovládania.

⚠ Tento spotrebič je určený na použitie v domácnosti alebo na podobné účely ako napr.: v oblastiach kuchyniek pre personál v dielňach, kanceláriách a iných pracovných prostrediach; na farmách; pre klientov v hoteloch, modeloch,

penziónoch a iných ubytovacích zariadeniach.

⚠ Nie je povolené používať ho na iné účely (napr. vykurovanie miestností).

⚠ Tento spotrebič nie je určený na profesionálne používanie. Spotrebič nepoužívajte vonku.

⚠ Do spotrebiča ani do jeho blízkosti neumiestňujte horľavé materiály (napr. benzín alebo aerosolové nádoby) – riziko požiaru.

INŠTALÁCIA

⚠ So spotrebičom musia manipulovať a inštalovať ho minimálne dve osoby – riziko zranenia. Pri vybalovaní a inštalovaní používajte ochranné rukavice – riziko porezania.

⚠ Inštaláciu, vrátane prívodu vody (ak je) a elektrického zapojenia a taktiež opravy musí vykonávať kvalifikovaný technik. Nikdy neopravujte ani nevymieňajte žiadnu časť spotrebiča, ak to nie je výslovne uvedené v návode na používanie. Nepúšťajte deti k miestu inštalácie. Po vybalení spotrebiča sa uistite, že sa počas prepravy nepoškodil. V prípade problémov sa obráťte na predajcu alebo popredajný servis. Po inštalácii uložte odpad z balenia (plastové a polystyrénové časti a pod.) mimo dosahu detí – nebezpečenstvo udusenía. Pred vykonávaním inštalčných prác musíte spotrebič odpojiť od elektrického napájania – nebezpečenstvo zásahu elektrickým prúdom. Počas inštalácie dávajte pozor, aby ste spotrebičom nepoškodili napájací kábel – nebezpečenstvo požiaru alebo zásahu elektrickým prúdom. Spotrebič zapnite až po úplnom dokončení inštalácie.

⚠ Pred vsadením spotrebiča do skrinky urobte všetky potrebné výrezy a z otvoru odstráňte odrezky a piliny.

Neblokujte minimálnu medzeru medzi pracovnou doskou a horným okrajom rúry – nebezpečenstvo popálenia.

Spotrebič vyberte z polystyrénovej penovej základne až tesne pred inštaláciou.

⚠ Po inštalácii nesmie byť spodná časť spotrebiča prístupná – riziko popálenia.

⚠ Neinštalujte spotrebič za dekoratívne dvierka – nebezpečenstvo požiaru.

VAROVANIA PRI POUŽÍVANÍ ELEKTRICKÉHO SPOTREBIČA

⚠ Výrobný štítok je umiestnený na prednom okraji rúry (viditeľný pri otvorených dvierkach).

⚠ Spotrebič sa musí dať odpojiť od napájania buď vytiahnutím zástrčky, pokiaľ je ľahko dostupná, alebo prostredníctvom prístupného viacpólového prepínača nainštalovaného pred zásuvkou a spotrebič musí byť uzemnený v súlade s národnými bezpečnostnými normami pre elektrotechniku.

⚠ Nepoužívajte predlžovacie káble, rozdvojky ani adaptéry. Po inštalácii spotrebiča nesmú byť jeho elektrické časti prístupné používateľom.

Nepoužívajte spotrebič, keď ste mokří alebo naboso. Spotrebič neuvádzajte do činnosti, ak je poškodený napájací kábel alebo zástrčka, ak nepracuje správne, ak je poškodený alebo ak spadol.

⚠ Ak je poškodený napájací elektrický kábel, musí ho vymeniť výrobca, jeho autorizovaný servis alebo podobne kvalifikovaná osoba, aby sa predišlo nebezpečenstvu zásahu elektrickým prúdom.

⚠ V prípade výmeny sieťového kábla sa obráťte na autorizovaný servis.

ČISTENIE A ÚDRŽBA

⚠ POZOR! Pred vykonávaním údržby dbajte, aby bol spotrebič vypnutý alebo odpojený od elektrického napájania; nikdy nepoužívajte zariadenie na čistenie parou – nebezpečenstvo zásahu elektrickým prúdom.

⚠ Na čistenie skla dvierok nepoužívajte drsné abrazívne čistiace prostriedky ani ostré kovové škrabky, ktoré môžu poškriabať povrch, čo môže mať za následok rozbitie skla.

⚠ Pred čistením alebo údržbou spotrebiča sa uistite, že vychladol – nebezpečenstvo popálenia.

⚠ POZOR! Pred výmenou žiarovky spotrebič vypnite – nebezpečenstvo zásahu elektrickým prúdom.

LIKVIDÁCIA OBALOVÉHO MATERIÁLU

Obalové materiály sa môžu na 100 % recyklovať a sú označené symbolom recyklácie .

Rôzne časti obalu likvidujte zodpovedne, v plnom súlade s platnými miestnymi predpismi o likvidácii odpadov.

LIKVIDÁCIA DOMÁCICH SPOTREBIČOV

Tento spotrebič je vyrobený z recyklovateľných a znovu použiteľných materiálov. Zlikvidujte ho v súlade s miestnymi predpismi o likvidácii odpadov. Podrobnejšie informácie o zaobchádzaní, obnove a recyklácii domácich spotrebičov dostanete na príslušnom miestnom úrade, v zberných strediskách alebo v obchode, kde ste spotrebič kúpili. Tento spotrebič je označený v súlade so smernicou Európskeho parlamentu a Rady 2012/19/EÚ o odpade z elektrických a elektronických zariadení (OEEZ) a s predpismi o odpade z elektrických a elektronických zariadení z r. 2013 (v platnom znení).

Zabezpečením správnej likvidácie výrobku pomôžete predchádzať potenciálnym negatívnym dopadom na životné prostredie a ľudské zdravie.

- Symbol  na spotrebiči alebo v sprievodných dokumentoch znamená, že s týmto výrobkom sa nesmie zaobchádzať ako s domovým odpadom, ale treba ho odovzdať v zbernom stredisku na recykláciu elektrických a elektronických zariadení.

RADY NA ÚSPORU ELEKTRICKEJ ENERGIE

Predohrev rúry používajte, iba ak je to uvedené v tabuľke na prípravu jedál alebo v recepte. Na pečenie používajte tmavé lakované alebo smaltované formy, pretože oveľa lepšie pohlcujú teplo. Jedlo, ktoré si vyžaduje dlhšiu prípravu, sa bude piecť aj po vypnutí rúry.

VYHLÁSENIE O EKODIZAJNE

Spotrebič spĺňa: požiadavky nariadenia Komisie (EÚ) 66/2014 na ekodizajn; nariadenia Komisie (EÚ) 65/2014 o označovaní energeticky významných výrobkov; predpisy z roku 2019 o ekodizajne energeticky významných výrobkov a energetických informáciách (dodatok) (výstup z EÚ) v súlade s európskou normou EN 60350-1.

PRÍRUČKA NA KAŽDODENNÉ POUŽÍVANIE



ĎAKUJEME, ŽE STE SI KÚPILI VÝROBK WHIRLPOOL

Ak chcete získať komplexnejšiu pomoc a podporu, zaregistrujte, prosím, svoj výrobok na adrese www.whirlpool.eu/register



Bezpečnostné pokyny a Návod na používanie a údržbu spotrebiča si môžete stiahnuť na našej webovej stránke docs.whirlpool.eu a podľa pokynov na zadnej strane tejto brožúrky.

! Pred začiatkom používania spotrebiča si pozorne prečítajte bezpečnostné pokyny.

OPIS SPOTREBIČA

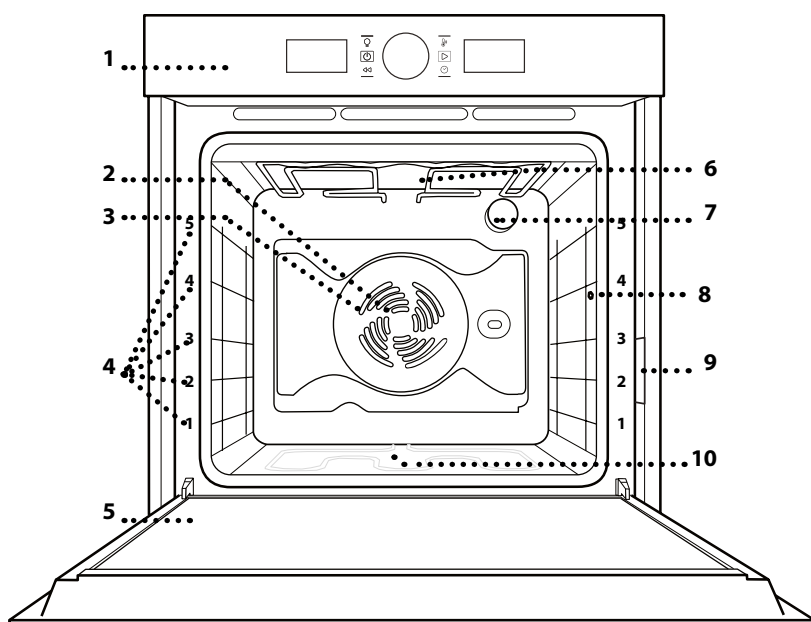

1. Ovládací panel
2. Ventilátor
3. Okrúhly ohrevný článok (nie je viditeľný)
4. Vodiace lišty (úroveň je uvedená v prednej časti rúry)
5. Dvere
6. Horný ohrevný článok / gril
7. Žiarovka
8. Bod vloženia mäsovej sondy (ak je k dispozícii)
9. Výrobný štítok (neodstraňujte)
10. Spodný ohrevný článok (nie je viditeľný)

OVLÁDACÍ PANEL

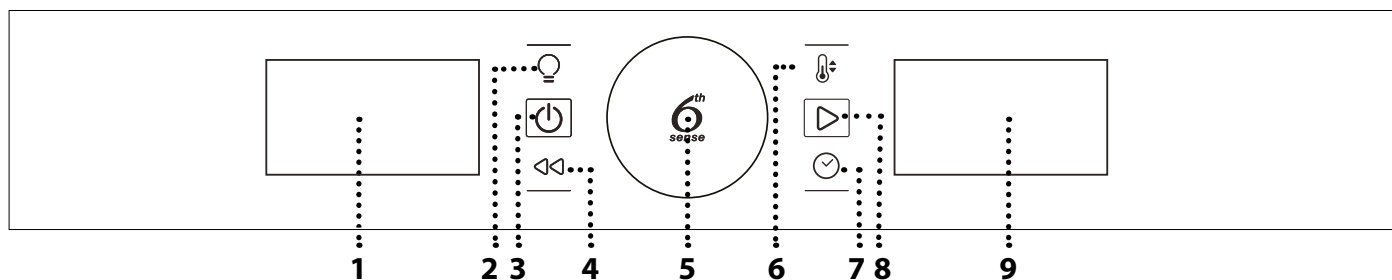

1. ĽAVÝ DISPLEJ

2. OSVETLENIE

Zapnutie/vypnutie svetla.

3. ZAP/VYP

Na zapnutie a vypnutie rúry alebo zastavenie aktívnej funkcie kedykoľvek.

4. SPÄŤ

Na návrat do predchádzajúceho menu pri konfigurácii nastavení.

5. OTOČNÝ GOMBÍK/ TLAČIDLO 6TH SENSE

Otočením ovládača nastavujete funkcie a všetky parametre prípravy jedla. Stlačením  vyberáte, nastavujete, otvárate alebo potvrdzujete funkcie alebo parametre a napokon spúšťate program pečenia.

6. TEPLOTA

Na nastavenie teploty.

7. HODINY

Na nastavenie alebo zmenu času na hodinách a nastavenie doby prípravy jedla.

8. ŠTART

Na spustenie funkcií a potvrdenie nastavení.

9. PRAVÝ DISPLEJ

PRÍSLUŠENSTVO

ROŠT

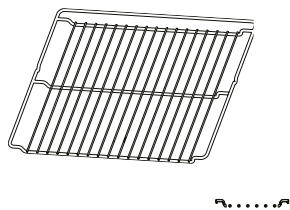

NÁDOBA NA ODKVAPKÁVANIE

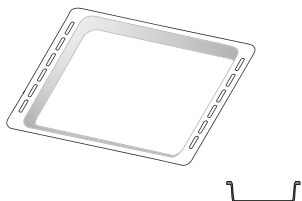

PLECH NA PEČENIE

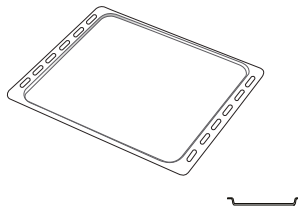

POSUVNÉ BEŽCE (IBA PRI NIEKTORÝCH MODELOCH)

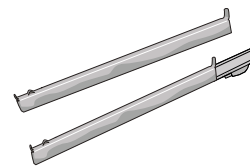

MÄSOVÁ SONDA (IBA PRI NIEKTORÝCH MODELOCH)

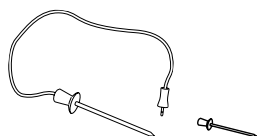

Množstvo príslušenstva sa môže meniť v závislosti od zakúpeného modelu.
Ďalšie príslušenstvo sa dá kúpiť samostatne v servisných strediskách.

VLOŽENIE ROŠTU A INÉHO PRÍSLUŠENSTVA

Vložte rošt vodorovne posúvaním po vodiacich lištách tak, aby boli zdvihnuté okraje obrátené nahor.

Ostatné príslušenstvo, ako nádoba na odkvapkávanie a plech na pečenie, sa vsúva vodorovne, rovnako ako rošt.

NASADENIE POSUVNÝCH BEŽCOV (AK SÚ VO VÝBAVE)

Vyberte vodiace lišty z rúry a z posuvných bežcov odstráňte ochranné plasty.

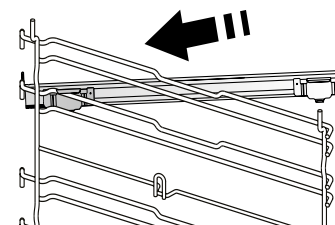

Pripevnite vrchnú svorku bežca na vodiacu lištu a nasuňte, pokiaľ to ide. Druhú svorku spustite na miesto.

Vodiacu lištu zaistíte tak, že potlačíte spodnú časť svorky pevne o vodiacu lištu. Presvedčte sa, či sa bežce môžu voľne pohybovať. Zopakujte tieto kroky na druhej vodiacej lište na tej istej úrovni.

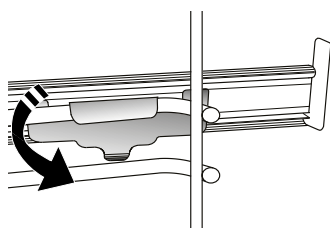

Upozornenie: Posuvné bežce možno nasadiť na hociktovej úrovni.

VYBERANIE A VSÁDZANIE VODIACICH LIŠŤ

Pozrite si príslušné obrázky na odstránenie bočných podpier (ak sú k dispozícii) a ich upevňovacích skrutiek.

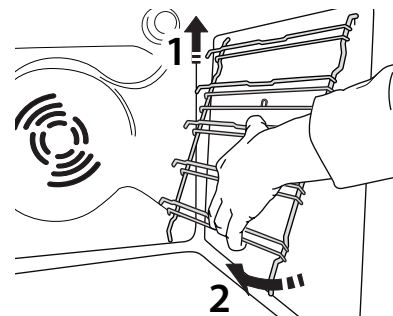
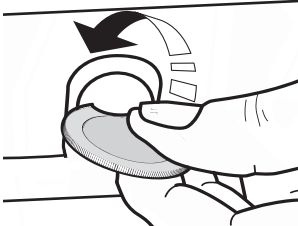
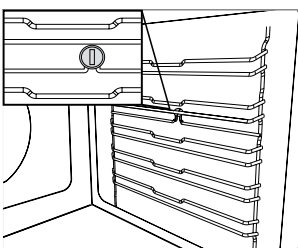

Pri opätovnom nasadzovaní vodiacich lišt ich najprv znova nasadte do horného sedla. Zdvihnuté ich zasuňte do priestoru rúry a potom uložte do spodného sedla.

FUNKCIE

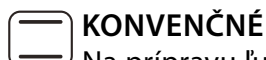

KONVENČNÉ

Na prípravu ľubovoľného jedla iba na úrovni jedného roštu.



GRIL

Na grilovanie rezňov, kebabov a klobás, gratinovanie zeleniny alebo opekanie chleba. Pri grilovaní mäsa používajte nádobu na zachytávanie tuku a šťavy z pečenia. Umiestnite nádobu na hociktorú úroveň pod rošt a nalejte do nej 500 ml pitnej vody.



HORÚCI VZDUCH

Na prípravu rôznych druhov jedla, ktorých príprava vyžaduje rovnakú teplotu, na niekoľkých úrovniach (maximálne troch) zároveň. Túto funkciu možno použiť pri pečení rôznych jedál tak, aby sa aróma jedného jedla neprenášala na druhé.



KONVEKČNÉ PEČENIE

Na pečenie mäsa, koláčov s plnkou alebo pečenie plnenej zeleniny iba na jednej úrovni. Táto funkcia používa miernu, prerušovanú cirkuláciu vzduchu, aby sa zabránilo nadmernému vysušovaniu jedla.



FUNKCIE 6TH SENSE



DUSENÉ JEDLÁ

Táto funkcia automaticky zvolí najvhodnejšiu teplotu a spôsob pečenia pre cestovinové jedlá.



MÄSO

Táto funkcia automaticky zvolí pre mäso najvhodnejšiu teplotu a spôsob pečenia. Táto funkcia občas aktivuje ventilátor s nízkou rýchlosťou, aby sa zabránilo nadmernému vysušeniu jedla.



MAXI PEČENIE

^{XL} Funkcia automaticky vyberie najlepší režim pečenia a teplotu na prípravu veľkých kusov mäsa (vyššie 2,5 kg). Počas pečenia sa odporúča mäso obracať, aby sa dosiahlo rovnomerné zhnednutie na oboch stranách. Ideálne je z času načas mäso oblievať šťavou, aby nevyschlo.



CHLIEB

Táto funkcia automaticky zvolí najvhodnejšiu teplotu a spôsob pečenia pre všetky typy chleba.



PIZZA

Táto funkcia automaticky zvolí najvhodnejšiu teplotu a spôsob pečenia pre všetky typy pizze.



SLADKÉ KOLÁČE

Táto funkcia automaticky zvolí najvhodnejšiu teplotu a spôsob pečenia pre všetky typy koláčov.



ŠPECIÁLNE FUNKCIE



RÝCHLY PREDOHREV

Na rýchle predhriatie rúry. Po skončení predohrevu rúra automaticky použije funkciu „Konvenčné“. Jedlo vložte do rúry až po ukončení predohrevu.



TURBO GRIL

Na pečenie veľkých kusov mäsa (stehná, roast beef, kurča). Odporúčame používať nádobu na zachytávanie tuku a šťavy z pečenia: Umiestnite nádobu na hociktorú úroveň pod rošt a nalejte do nej 500 ml pitnej vody. Pri tejto funkcii možno použiť otočný ražň (ak je priložený).



EKO S VENTILÁTOROM*

Na pečenie plnených kusov mäsa a rezňov mäsa na jedinej úrovni. Miernou prerušovanou cirkuláciou vzduchu sa zabraňuje nadmernému vysušovaniu jedla. Keď sa používa táto Eko funkcia, počas pečenia je svetlo vypnuté. Pri používaní cyklu EKO a na optimalizáciu spotreby energie by sa dvierka rúry nemali otvárať, až kým jedlo nie je celkom hotové.



UDRŽIAVANIE V TEPLE

Na udržiavanie chrumkavosti a teploty práve upečených jedál.



KYSNUTIE

Na optimálne kysnutie sladkého alebo slaného cesta. Na zachovanie kvality kysnutia neaktivujte funkciu, ak je rúra ešte horúca po cykle prípravy jedla.



SMART CLEAN

(IBA PRI NIEKTORÝCH MODELOCH)
Pôsobenie pary uvoľnenej počas tohto špeciálneho čistiaceho cyklu s nízkou teplotou umožňuje ľahké odstránenie špiny a zvyškov jedla. Nalejte 200 ml pitnej vody na dno studenej rúry a aktivujte funkciu.

* Funkcia použitá ako referenčná pre vyhlásenie o energetickej účinnosti podľa Nariadenia (EÚ) č. 65/2014

PRVÉ POUŽITIE SPOTREBIČA

1. NASTAVTE ČAS

Pri prvom zapnutí rúry musíte nastaviť jazyk a čas.



Začnú blikáť číslice označujúce hodiny. Otáčaním ovládača nastavte hodinu a potvrdte stlačením



Začnú blikáť číslice označujúce minúty. Otáčaním ovládača nastavte minúty a potvrdte stlačením

Upozornenie: Ak chcete neskôr zmeniť čas, stlačte a podržte aspoň jednu sekundu, kým sa rúra vypne, a zopakujte vyššie uvedené kroky.

Po dlhých výpadkoch prúdu možno bude potrebné nastaviť čas znova.

2. NASTAVENIA

V prípade potreby môžete zmeniť štandardne nastavenú jednotku merania, teplotu (°C) a menovitý prúd (16 A).

Keď je rúra vypnutá, stlačte a podržte aspoň na 5 sekúnd.



Otočením voliaceho gombíka vyberte jednotku merania a potom potvrdte stlačením



Otočením voliaceho gombíka vyberte menovitý prúd a potom potvrdte stlačením

Upozornenie: Rúra je naprogramovaná na spotrebu elektrickej energie na úrovni kompatibilnej so sieťou v domácnosti s menovitým výkonom vyšším ako 3 kW (16 A): Ak vaša domácnosť používa nižší výkon, musíte túto hodnotu znížiť (13 A).

3. ZOHREJTE RÚRU

Z novej rúry môžu vychádzať pachy, ktoré zostali od výroby. Je to úplne normálne.

Preto prv, než v nej začnete pripravovať jedlo, odporúča sa zohriať ju naprázdno, aby sa prípadné pachy odstránili.

Odstráňte z rúry všetky ochranné kartóny a priesvitnú fóliu a vyberte zvnútra všetko príslušenstvo. Zohrejte rúru na 200 °C asi na jednu hodinu, najlepšie s použitím funkcie s cirkuláciou vzduchu (napr. „Horúci vzduch“ alebo „Konvekčné pečenie“). Správne dodržujte pokyny na nastavenie funkcie.

Upozornenie: Po prvom použití spotrebiča sa odporúča miestnosť vyvetrať.

KAŽDODENNÉ POUŽÍVANIE

1. VYBERTE FUNKCIU

Keď je rúra vypnutá, na displeji sa zobrazuje iba čas.

Rúru zapnete stlačením a podržaním

Otáčajte gombíkom a na ľavom displeji uvidíte dostupné hlavné funkcie. Jednu zvolte a stlačte

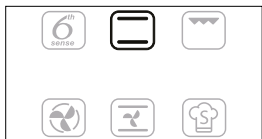

Ak chcete zvoliť vedľajšiu funkciu (v prípade, že je k dispozícii), zvolte hlavnú funkciu, potvrdte stlačením a vojdite do menu tejto funkcie.



Otáčajte gombíkom a na pravom displeji uvidíte dostupné vedľajšie funkcie. Jednu zvolte a potvrdte stlačením

2. NASTAVENIE FUNKCIE

Po zvolení požadovanej funkcie môžete zmeniť jej nastavenia.

Na displeji sa postupne zobrazia nastavenia, ktoré sa dajú zmeniť.

TEPLOTA/ÚROVEŇ GRILU



Keď na displeji bliká ikonka °C/°F, otáčaním gombíka zmeňte hodnotu, potvrdte stlačením a pokračujte zmenou ďalších nastavení (ak je to možné).

Zároveň môžete nastaviť úroveň grilu (3 = vysoká, 2 = stredná, 1 = nízka).



Upozornenie: Po spustení funkcie môžete meniť teplotu alebo úroveň grilu stlačením alebo priamo otočením gombíka.

TRVANIE



Keď na displeji bliká ikonka , pomocou nastavovacieho ovládača nastavte požadovaný čas prípravy jedla a potvrdte stlačením .

Dobu prípravy jedla nastavovať nemusíte, ak chcete riadiť pečenie manuálne: Stlačte na potvrdenie a spustenie funkcie.

V tomto prípade nemôžete nastaviť čas ukončenia pečenia naprogramovaním odloženého štartu.

Upozornenie: Nastavenú dobu prípravy jedla môžete počas pečenia upravovať stlačením : Otáčaním gombíka nastavte hodinu a potvrdte stlačením .

NASTAVENIE ČASU UKONČENIA PRÍPRAVY JEDLA / ODLOŽENÝ ŠTART

Pri mnohých funkciách, keď už ste nastavili dobu prípravy jedla, môžete odložiť začiatok naprogramovaním času ukončenia.

Tam, kde môžete meniť čas ukončenia, na displeji sa zobrazí čas očakávaného ukončenia a ikonka bliká.



V prípade potreby otáčaním nastavovacieho ovládača nastavte želaný čas ukončenia pečenia, potvrdte stlačením a spustenie funkcie.

Vložte jedlo do rúry a otvorte dverka. Funkcia sa spustí automaticky po uplynutí času vypočítaného tak, aby sa príprava jedla ukončila v čase, ktorý ste nastavili.



Upozornenie: Naprogramovanie odloženého začiatku prípravy jedla deaktivuje fázu predhriatia. Rúra dosiahne želanú teplotu postupne, čo znamená, že časy pečenia budú o trochu dlhšie ako tie, čo sú uvedené v tabuľke prípravy jedál.

Počas doby čakania môžete gombíkom meniť naprogramovaný čas ukončenia.

Stlačením alebo zmeníte nastavenia teploty a doby pečenia. Po skončení potvrdte stlačením .

Upozornenie: Funkcia odloženého spustenia nie je dostupná pre funkcie Gril a Turbo Gril.

3. AKTIVUJTE FUNKCIU

Keď ste použili všetky požadované nastavenia, aktivujte funkciu stlačením .

Stlačením a podržaním môžete kedykoľvek zastaviť funkciu, ktorá je momentálne aktívna.

4. PREDOHREV

Niektoré funkcie majú fázu predhriatia rúry: Keď sa funkcia spustí, na displeji sa ukáže, že je aktivovaná fáza predhriatia.

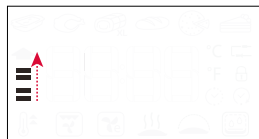

Po skončení tejto fázy sa ozve zvukový signál a na displeji sa ukáže, že rúra dosiahla nastavenú teplotu.



V tejto chvíli otvorte dverka, vložte jedlo do rúry, zatvorte dverka a začnite pečenie stlačením .

Upozornenie: Ak vložíte jedlo do rúry pred skončením predhrievania, môže to mať nepriaznivý účinok na konečný výsledok.

Otvorenie dveriek počas fázy predhriatia ju pozastaví.

Do času prípravy jedla nie je započítaná fáza predhriatia.

Teplotu, ktorú chcete dosiahnuť, môžete vždy meniť pomocou gombíka.

5. UKONČENIE PEČENIA

Ozve sa zvukový signál a na displeji sa zobrazí, že pečenie je ukončené.



Dobu pečenia môžete predĺžiť bez zmeny nastavení tak, že otočením gombíka nastavíte novú dobu pečenia a stlačíte .

. FUNKCIE 6th SENSE**OBNOVENIE TEPLoty**

Ak teplota vo vnútri rúry počas cyklu pečenia klesne, lebo boli otvorené dvierka, automaticky sa aktivuje špeciálna funkcia, ktorá obnoví pôvodnú teplotu. Počas obnovovania teploty sa na displeji zobrazí animácia „had“, až kým sa nedosiahne nastavená teplota.

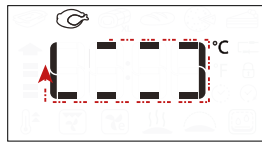



Kým prebieha naprogramovaný cyklus pečenia, čas pečenia sa predĺži podľa toho, ako dlho boli otvorené dvierka, aby boli zaručené najlepšie výsledky.

. ŠPECIÁLNE FUNKCIE**SMART CLEAN**

Pred aktivovaním funkcie „Smart Clean“, keď je rúra studená, nalejte na dno 200 ml vody a potom zatvorte dvierka rúry.

Otvorte špeciálne funkcie  a otočením gombíka vyberte v menu , potom potvrdte stlačením .

Stlačením  sa ihneď spustí cyklus čistenia alebo stlačením  nastavte čas ukončenia/odložení štart.

Na konci cyklu nechajte rúru vychladnúť a odstráňte akúkoľvek zvyškovú vodu z rúry a začnite čistenie pomocou špongie, ktorú ste navlhčili horúcou vodou (čistenie by sa mohlo narušiť v prípade, že oneskorenie presiahne 15 minút).

Upozornenie: Trvanie cyklu čistenia a teplota sa nedá nastaviť.

. POUŽÍVANIE MÄSOVEJ SONDY (AK JE PRILOŽENÁ)

Dodaná mäsová sonda umožňuje merať presnú vnútornú teplotu potraviny počas varenia. Mäsovú sondu je možné použiť iba pri niektorých funkciách prípravy potraviny (konvenčné, horúci vzduch, konvenčné pečenie, Turbo Grill, mäso 6th Sense a maxi pečenie 6th Sense).

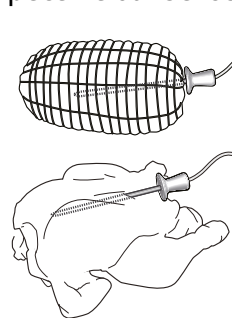



Precízne umiestnenie sondy je veľmi dôležité na dosiahnutie bezchybných výsledkov pečenia. Sondu zapichnete do časti, kde sa nachádza najviac mäsa. Vyhýbajte sa kostiam a častiam s tukom. Pri hydine sa sonda vkladá z boku do stredu prs, tak aby sa špička sondy nedostala do dutej časti. Ak má mäso rôznu hrúbku, pred vybratím z rúry skontrolujte, či sa upieklo rovnomerne. Koniec sondy pripojte do otvoru na pravej strane priestoru rúry.

Pri zasunutí mäsovej sondy do priestoru rúry sa rozoznie bzučiak a na displeji sa zobrazí ikona a cieľová teplota.

Ak je mäsová sonda zasunutá počas výberu funkcie, na displeji sa zobrazí prednastavená cieľová teplota mäsovej sondy.





Stlačením  spustíte nastavenia. Otáčaním gombíka nastavte cieľovú teplotu mäsovej sondy. Stlačením  potvrdíte. Otáčaním gombíka nastavte teplotu priestoru rúry.



Stlačením  alebo  potvrdíte a spustíte cyklus prípravy jedla.

Počas cyklu prípravy jedla sa na displeji zobrazuje cieľová teplota mäsovej sondy. Keď teplota mäsa dosiahne cieľovú teplotu, cyklus prípravy jedla sa zastaví a na displeji sa zobrazí nápis „End“.

Na opätovné spustenie cyklu prípravy jedla po zobrazení nápisu „End“ je otáčaním gombíka možné nastaviť cieľovú teplotu mäsovej sondy, ako je uvedené vyššie. Stlačením  alebo  potvrdíte a znovu spustíte cyklus prípravy jedla.

Upozornenie: počas cyklu prípravy jedla s mäsovou sondou je otáčaním gombíka možné zmeniť cieľovú teplotu mäsovej sondy. Stlačením  nastavte teplotu priestoru rúry. Mäsovú sondu je možné zapichnetť kedykoľvek, aj počas cyklu prípravy jedla. V takom prípade je nutné znova nastaviť parametre funkcie varenia.

Ak použitie mäsovej sondy nie je s funkciou kompatibilné, rúra preruší cyklus prípravy jedla a ozve sa varovný bzučiak.

V takom prípade odpojte mäsovú sondu alebo stlačte  na nastavenie inej funkcie. Fázy odloženého štartu a predohrevu nie sú kompatibilné s použitím mäsovej sondy.

. ZÁMOK

Klávesy zamknete stlačením a podržaním  aspoň na 5 sekúnd.



Zopakovaním tohto postupu klávesy opäť odomknete.

Upozornenie: Zámok klávesov možno aktivovať aj v priebehu pečenia.

Z bezpečnostných dôvodov rúru možno kedykoľvek vypnúť stlačením .

UŽITOČNÉ TIPY

AKO ČÍTAŤ TABUĽKU PRÍPRAVY JEDÁL

V tabuľke sú uvedené najvhodnejšie funkcie, príslušenstvo a úroveň na prípravu rôznych typov jedál. Čas prípravy jedla sa začína jeho vložením do rúry, bez zarátania času predhrievania (keď sa vyžaduje). Teploty a čas pečenia sú iba približné a závisia od množstva jedla a typu použitého príslušenstva. Na začiatku použite najnižšie odporúčané hodnoty a ak jedlo nie je hotové, hodnoty zvýšte. Používajte dodané príslušenstvo a uprednostňujte tmavé kovové pekáče a plechy. Okrem toho môžete použiť nádoby a príslušenstvo z varného skla alebo kameniny, nezabudnite však, že pečenie sa trochu predĺži.

PEČENIE RÔZNYCH JEDÁL SÚČASNE

Použitím funkcie „Horúci vzduch“ môžete súčasne piecť rôzne jedlá, ktoré si vyžadujú rovnakú teplotu pečenia (napríklad: ryby a zeleninu) pri rovnakej teplote a na rôznych úrovniach. Vyberte jedlo, ktoré sa peče kratšie, a jedlo, ktoré sa má piecť dlhšie, nechajte v rúre.

MÄSO

Používajte pekáč alebo nádobu z varného skla vhodnej veľkosti podľa kusu mäsa, ktoré sa má piecť. Pri pečení veľkých kusov prilejte do pekáča trochu vývaru a počas pečenia mäso podlievajte. Nezabúdajte, prosím, že počas pečenia sa bude vytvárať para. Po upečení nechajte mäso odstáť v rúre počas ďalších 10 – 15 minút alebo ho zabalte do alobalu.

Keď chcete grilovať mäso, zvolte si kusy rovnakej hrúbky, dosiahnete tak rovnomerné opečenie. Veľmi hrubé kusy si vyžadujú dlhší čas prípravy. Aby sa predišlo spáleniu povrchu mäsa, zvolte nižšiu polohu v rúre, aby bolo mäso ďalej od grilu. Po uplynutí dvoch tretín času pečenia mäso obráťte. Pozorne otvorte dvere, pretože môže uniknúť horúca para.

Na zachytávanie štiav odporúčame priamo pod rošt, na ktorom je uložené jedlo, položiť odkvapkávaciú nádobu, do ktorej nalejete pol litra pitnej vody. Podľa potreby obráťte.

ZÁKUSKY

Jemné zákusky pečte s funkciou tradičného pečenia iba na jednej úrovni.

Používajte kovové formy na pečenie tmavej farby a vždy ich uložte na dodaný rošt. Pri pečení na viacerých úrovniach zvolte funkciu pečenia s vháňaným vzduchom a po čase vymeňte polohy foriem na pečenie, aby sa zabezpečila optimálna cirkulácia horúceho vzduchu.

Ak chcete zistiť, či je kysnutý koláč upečený, strčte do stredu drevenú špajľu. Ak bude špajľa po vybratí čistá, koláč je hotový.

Ak používate pekáče s teflónovým povrchom, okraje nemastite maslom, pretože koláč by sa okolo okrajov nemusel zdvihnúť rovnomerne.

Ak sa koláč počas pečenia „nahuje“, nabadúce nastavte nižšiu teplotu a zväzťte množstvo tekutín v zmesi a miešajte ju opatrnejšie.

Pri zákuskoch so šťavnatou plnkou (tvarohové alebo ovocné koláče) používajte funkciu „Konvenčné pečenie“. Ak je základ koláča vlhký, pečte ho na nižšej úrovni a pred pridaním plnky posypte korpus koláča strúhankou alebo pomletými sušienkami.

PIZZA

Plech mierne vymažte, pizza tak bude mať chrumkavý spodok. Po uplynutí dvoch tretín času pečenia poukladajte na pizzu plátky mozzarely.

KYSNUTIE

Pred vložením cesta do rúry sa odporúča prikryť ho vlhkou utierkou. V porovnaní s kysnutím cesta pri izbovej teplote (20 – 25 °C) sa čas kysnutia cesta skraca o približne jednu tretinu. Čas na vykysnutie pizze začína približne od jednej hodiny pre 1 kg cesta.

TABUĽKA PRÍPRAVY JEDÁĽ

RECEPT	FUNKCIA	PREDOHREV	TEPLOTA (°C)	DOBA PEČENIA (Min.)	ÚROVEŇ A PRÍSLUŠENSTVO
Kysnuté koláče / Piškótové koláče		-	170	30 – 50	2
		Áno	160	30 – 50	2
		Áno	160	30 – 50	4 1
Plnené koláče (tvarohový koláč, štrúdlia, jablkový koláč)		-	160 – 200	30 – 85	3
		Áno	160 – 200	35 – 90	4 1
Sušienky / Malé zákusky		-	160 – 170	20 – 40	3
		Áno	150 – 160	20 – 40	3
		Áno	150 – 160	20 – 40	4 1
Odpalované cesto		-	180 – 200	30 – 40	3
		Áno	180 – 190	35 – 45	4 1
		Áno	180 – 190	35 – 45*	5 3 1
Snehové pusinky		Áno	90	110 – 150	3
		Áno	90	130 – 150	4 1
		Áno	90	140 – 160*	5 3 1
Pizza (tenká, hrubá, focaccia)		-	220 – 250	20 – 40	2
		Áno	220 – 240	20 – 40	4 1
		Áno	220 – 240	25 – 50*	5 3 1
Peceň chleba 0,5 kg		-	180 – 220	50 – 70	2
Malý chlieb		-	180 – 220	30 – 50	3
Chlieb		Áno	180 – 220	30 – 60	4 1
Mrazená pizza		-	250	10 – 20	2
		Áno	250	10 – 20	4 1
Slané koláče (zeleninový koláč, kiš)		Áno	180 – 190	45 – 60	2
		Áno	180 – 190	45 – 60	4 1
		Áno	180 – 190	45 – 70*	5 3 1
Slané a sladké odpalované cesto		Áno	190 – 200	20 – 30	3
		Áno	180 – 190	20 – 40	4 1
		Áno	180 – 190	20 – 40*	5 3 1
Lasagne / Pudingové koláče		-	190 – 200	40–65	3
Zapekané cestoviny / Plnené cest. závitky		-	190 – 200	25 – 45	3

RECEPT	FUNKCIA	PREDOHREV	TEPLOTA (°C)	DOBA PEČENIA (Min.)	ÚROVEŇ A PRÍSLUŠENSTVO
Jahňacie / Teľacie / Hovädzie / Bravčové 1 kg		-	190 – 200	60 – 90	3
Bravčové pečené s kôrkou 2 kg		-	170	110 – 150	2
Kurča / Králik / Kačica 1 kg		-	200 – 230	50 – 80 **	3
Moriak / Hus 3 kg		-	190 – 200	90 – 150	2
Pečené ryby / Ryby pečené v alobale (filety, celé)		Áno	180 – 200	40 – 60	3
Plnená zelenina (paradajky, cukety, baklažány)		Áno	180 – 200	50 – 60	2
Hrianka		-	3 (vysoká)	3 – 6	5
Rybíe filé / Filety		-	2 (stredná)	20 – 30***	4 3
Klobásky / Špízy / Rebierka / Hamburgery		-	2 – 3 (stredná – vysoká)	15 – 30***	5 4
Pečené kurča 1 – 1,3 kg		-	2 (stredná)	55 – 70**	2 1
Krvavé pečené mäso 1 kg		-	2 (stredná)	35 – 50**	3
Jahňacie stehno / Kolená		-	2 (stredná)	60 – 90**	3
Pečené zemiaky		-	2 (stredná)	35 – 55**	3
Gratinovaná zelenina		-	3 (vysoká)	10 – 25	3
Úplné jedlo: ovocná torta (úroveň 5) / lasagne (úroveň 3) / mäso (úroveň 1)		Áno	190	40 – 120*	5 3 1
Lasagne s mäsom		Áno	200	50 – 120*	4 1
Mäso a zemiaky		Áno	200	45 – 120*	4 1
Ryba so zeleninou		Áno	180	30 – 50	4 1
Plnené kusy mäsa		-	200	80 – 120*	3
Kusy mäsa (králik, kurča, jahňa)		-	200	50 – 120*	3

* Odhadovaný čas trvania: Jedlá môžete z rúry vybrať v inom čase, v závislosti od osobných preferencií.

** Po uplynutí dvoch tretín času pečenia jedlo podľa potreby obrátiť.

*** V polovici pečenia jedlo obráťte.

Upozornenie: Funkcia „Sladké koláče“ 6th Sense využíva iba horný a dolný ohrevný článok bez cirkulácie vháňaného vzduchu. Nevyžaduje si predohrev.

FUNKCIE						
	Konvenčné	Gril	Turbo gril	Horuci vzduch	Konvekčné pečenie	Eko s ventilátorom
AUTOMATICKÉ FUNKCIE						
	Dusené jedlá	Mäso	Maxi pečenie	Chlieb	Pizza	Sladké koláče
PRÍSLUŠENSTVO						
	Rošt	Pekáč alebo forma na tortu na rošte	Nádoba na odkvapkávanie/ plech na pečenie alebo pekáč na rošte	Nádoba na odkvapkávanie/ plech na pečenie	Nádoba na odkvapkávanie s 500 ml vody	

ÚDRŽBA A ČISTENIE

Pred údržbou alebo čistením sa presvedčte, či spotrebič vychladol.

Nepoužívajte čistiace zariadenia využívajúce paru.

Nepoužívajte drôtenku, drsné čistiace potreby alebo abrazívne/korozívne čistiace prostriedky, pretože by mohli poškodiť povrch spotrebiča.

Používajte ochranné rukavice.

Pred vykonávaním údržby musíte rúru odpojiť od elektrickej siete.

VONKAJŠIE POVRCHY

- Povrchy čistite vlhkou utierkou z mikrovlákná. Ak je povrch veľmi špinavý, pridajte do vody niekoľko kvapiek pH neutrálneho čistiaceho prípravku. Poutierajte suchou utierkou.
- Nepoužívajte korozívne alebo abrazívne čistiace prostriedky. Ak sa niektorý z týchto produktov dostane neúmyselne do kontaktu s povrchmi spotrebiča, okamžite ho poutierajte vlhkou utierkou z mikrovlákná.

VNÚTORNÉ POVRCHY

- Po každom použití nechajte rúru vychladnúť a potom ju vyčistite, najlepšie, ak je ešte teplá, a odstráňte zvyšky jedla alebo škvrny spôsobené zvyškami jedla. V prípade, že sa pri pečení jedla s vysokým obsahom vody vytvorila kondenzácia, nechajte rúru úplne vychladnúť a potom ju utrite handričkou alebo špongiou.

- Sklo dvierok očistite vhodnými tekutými čistiacimi prostriedkami.
- Vnútorne povrchy optimálne vyčistíte aktivovaním funkcie „Smart Clean“ (ak ju spotrebič má).
- Vybratie dvierok uľahčuje čistenie.
- Vrchné ohrievacie teleso grilu možno spustiť, aby sa dal vyčistiť aj vrchný panel rúry.

PRÍSLUŠENSTVO

Ihneď po použití príslušenstvo namočte do vody, do ktorej ste pridali umývací prostriedok, a ak je príslušenstvo horúce, pri manipulácii používajte rukavice. Zvyšky jedla sa ľahko dajú odstrániť kefkou alebo špongiou.

ČISTENIE KATALYTICKÝCH PANELOV

(IBA PRI NIEKTORÝCH MODELOCH)

Rúra je vybavená špeciálnymi katalytickými panelmi uľahčujúcimi čistenie vnútra rúry vďaka špeciálnemu samočistiacemu povlaku, ktorý je veľmi pórovitý a absorbuje masť a nečistoty.

Tieto panely sú vsadené do vodiacich líšt:

Pri premiestňovaní a opätovnom zasúvaní vodiacich líšt dbajte, aby háčiky navrchu zapadli do príslušných otvorov v paneloch.

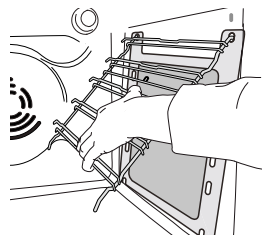
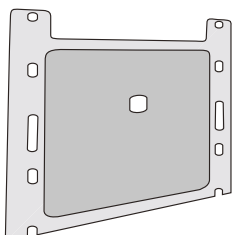

Pre najlepšie využitie samočistiacich vlastností katalytických panelov odporúčame zohrievať rúru na 200 °C zhruba jednu hodinu s funkciou „Konvenčné pečenie“. Rúra musí byť pritom prázdna. Potom nechajte rúru vychladnúť a odstráňte zvyšky jedla pomocou neabrazívnej špongie.

Upozorňujeme, že: používaním korozívnych alebo abrazívnych čistiacich prostriedkov, drsných kief, drôteniek na riad alebo sprejov na čistenie rúry by sa mohli poškodiť katalytické panely a ich samočistiace vlastnosti.

V prípade, že potrebujete panely vymeniť, obráťte sa na náš popredajný servis.

VÝMENA ŽIAROVKY

1. Odpojte rúru od elektrického napájania.
2. Odskrutkujte kryt svetla, vymeňte žiarovku a naskrutkujte kryt naspäť.
3. Rúru opäť zapojte do elektrickej siete.

Upozornenie: Používajte iba halogénové žiarovky s výkonom 20 – 40 W/230 V typu G9, T300 °C. Žiarovka používaná vo vnútri spotrebiča je špeciálne určená pre domáce spotrebiče a nie je vhodná na bežné osvetľovanie miestností v domácnosti (Nariadenie ES 244/2009). Žiarovky dostanete v našom autorizovanom servise. - Ak používate halogénové žiarovky, nechytajte ich holými rukami, pretože odtlačky prstov by ich mohli poškodiť. Rúru nepoužívajte, kým nenamontujete kryt žiarovky. Tento výrobok obsahuje svetelný zdroj s triedou energetickej účinnosti G.

SPUSTENIE VRCHNÉHO OHRIEVACIEHO TELESA (IBA PRI NIEKTORÝCH MODELOCH)

1. Vyberte bočné vodiace lišty.

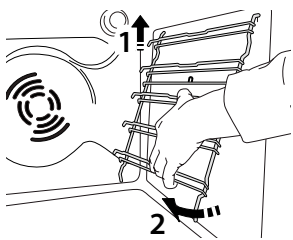

2. Povytiahnite ohrevný článok a spustte ho.

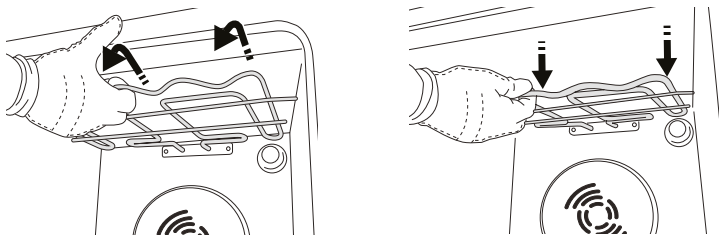

3. Aby ste ohrevný článok opäť namontovali na miesto, nadvihnite ho miernym potiahnutím k sebe, uistite sa, že sa opiera o bočné podpery.

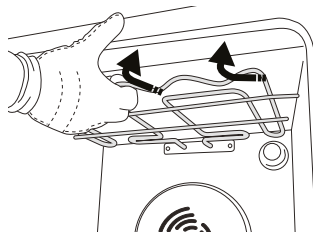

VYBRATIE A NASADENIE DVIEROK

1. Ak chcete dverka vybrať, celkom ich otvorte a stiahnite úchytky, až sú v polohe odomknutia.

2. Zatvorte dverka, pokiaľ to ide.

Pevne dverka chyťte oboma rukami – nedržte ich za rukoväť.

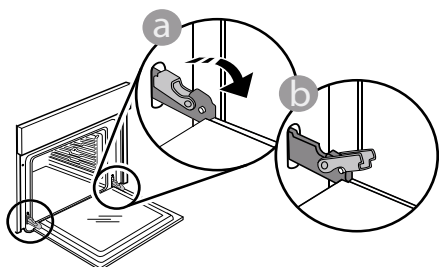

Dverka jednoducho vyberiete tak, že ich budete ďalej zatvárať a pritom ťahať nahor, až kým sa neuvolnia. Dverka odložte nabok na mäkký povrch.

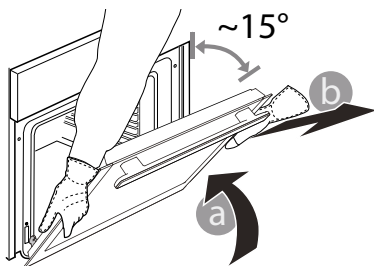

3. Dverka opäť nasadíte tak, že ich priložíte k rúre, zarovnáte háčiky pántov s dosadacími plochami a upevníte vrchnú časť na sedlo.

4. Dverka spustite a potom celkom otvorte. Úchytky sklopte do pôvodnej polohy: Dbajte, aby ste ich sklopili úplne.

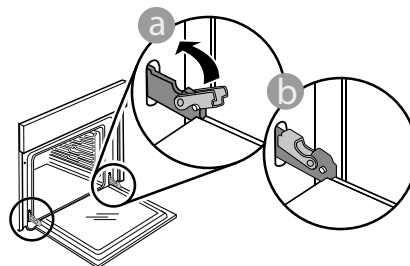

Opatrne potlačte, aby ste skontrolovali, či sú úchytky v správnej polohe.

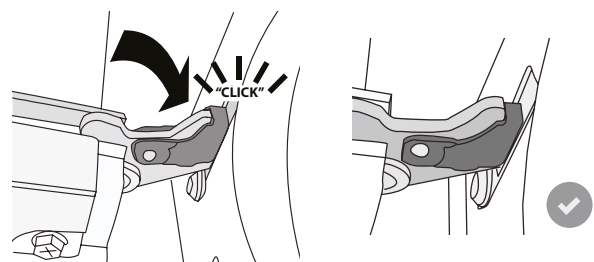

5. Skúste dverka zatvoriť a skontrolujte, či sú zarovno s ovládacím panelom. Ak nie, zopakujte predchádzajúce kroky: Pri nesprávnom fungovaní by sa dverka mohli poškodiť.

RIEŠENIE PROBLÉMOV

Problém	Možná príčina	Riešenie
Rúra nefunguje.	Výpadok prúdu. Odpojenie od elektrickej siete.	Skontrolujte, či je elektrická sieť pod napätím a či je rúra pripojená k elektrickej sieti. Rúru vypnite a znova zapnite a skontrolujte, či sa problém odstránil.
Na displeji svieti písmeno „F“ a za ním číslo alebo písmeno.	Softvérový problém.	Obráťte sa na najbližší popredajný servis a uveďte číslo, ktoré nasleduje po písmene „F“.
Text na displeji sa zobrazuje nezreteľne a zdá sa, že je poškodený.	Nastavenie iného jazyka.	Obráťte sa na svoje najbližšie zákaznícke stredisko popredajných služieb.

ŠTÍTKO S TECHNICKÝMI ÚDAJMI

 Informácie o výrobku s energetickými údajmi tohto spotrebiča si môžete stiahnuť na webovej stránke Whirlpoolu **docs.whirlpool.eu**

AKO ZÍSKAŤ NÁVOD NA POUŽÍVANIE A ÚDRŽBU

>  Návod na používanie a údržbu si stiahnite z našej webovej stránky **docs.whirlpool.eu** (môžete použiť tento QR kód), pričom uveďte kód výrobku.



> Prípadne kontaktujte náš klientsky popredajný servis.

KONTAKTOVANIE POPREDAJNÉHO SERVISU

Naše kontaktné údaje nájdete v servisnej knižke.

Pri kontaktovaní nášho klientskeho popredajného servisu uveďte kód z výrobného štítku vášho výrobku.

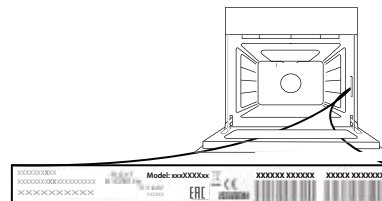

ҚАУІПСІЗДІК НҰСҚАУЛАРЫ

ОҚУ ЖӘНЕ САҚТАУ МАҢЫЗДЫ

Құрылғыны пайдаланбас бұрын осы нұсқауларды мұқият оқып шығыңыз. Оларды болашақта қарау үшін сақтап қойыңыз.

Бұл нұсқаулар мен құрал барлық уақытта ұстану қажет маңызды қауіпсіздік ескертулерін қамтамасыз етеді. Өндіруші осы қауіпсіздік нұсқауларын ұстанбау, құралды дұрыс пайдаланбау немесе басқару параметрлерін дұрыс орнатпау нәтижесінде туындаға ақаулық үшін жауапты болмайды.

⚠ Кішкентай сәбилерді (0-3 жастағы) құрылғыға жақындатпау керек. Үнемі бақылау болмаса, жас балаларды (3-8 жастағы) құрылғыға жақындатпау керек. 8 жас және одан үлкен жастағы балалар және физикалық, сезімдік немесе рухани мүмкіншіліктері жеткіліксіз немесе тәжірибесі мен білімі жеткіліксіз тұлғалар құрылғыны тек басқару бойынша арнайы қауіпсіз пайдалану нұсқаулары берілгеннен кейін пайдалана алады. Балалар құрылғымен ойнамауы тиіс. Егер қасында жетекшілік ететін ересек адам болмаса, балалардың тазалау және жөндеу жұмыстарын орындауына болмайды.

⚠ ЕСКЕРТУ: Құрал және оның қолжетімді бөліктері пайдалану барысында қызады. Жылыту элементтеріне қол тигізбеген дұрыс. Үздіксіз қарап отырмаған жағдайда 8 жасқа толмаған балаларды құрылғыдан алыс ұстау керек.

⚠ Тағамды құрғату барысында құралды ешқашан назардан тыс қалдырмаңыз. Құрылғы зонд пайдалану үшін қолайлы болса, осы пеш үшін ұсынылатын зонд температурасын ғана қолданыңыз - өрт туу қаупі.

⚠ Барлық бөліктері толығымен суымайынша, киімдеріңізді немесе басқа жанатын заттарды құрылғыдан аулақ ұстаңыз - өрт туу қаупі. Майлы тағамдарды пісіру немесе алкогольді ішімдіктерді қосу кезінде жіті болыңыз - өрт туу қаупі. Табалар мен бөлшектерді алу үшін пеш қолғабын пайдаланыңыз. Тамақ пісіріп болған соң қақпағын ашқан кезде абай болыңыз, пешті ашпас бұрын жайлап буды немесе ыстық ауаны шығарыңыз -күйіп қалу қатері бар. Пештің алдындағы ыстық ауа саңылауларын бітемеңі - өрт туу қаупі.

⚠ Пеш есігі ашық немесе төмен қарап тұрған қалыпта болған кезде, есікті соғып кетуден абай болыңыз.

РҰҚСАТ ЕТІЛГЕН ПАЙДАЛАНУ

⚠ САҚТАНЫҢЫЗ: Бұл құрылғы сыртқы таймермен немесе бөлек қашықтан басқару жүйесімен пайдаланылуға арналмаған.

⚠ Бұл құрылғы тұрмыстық және соған ұқсас қолданыстарда пайдаланылуға арналған, мысалы: дүкендердегі, кеңселер мен жұмыс орталарындағы қызметкерлерге арналған асхана аумақтары; шаруашылықғимараттары; қонақ үйлердің, мотельдердің, шағын мейманханалардың және басқа тұрғын жайлардың клиенттерінің пайдалануы.

⚠ Басқа қолданыстарға рұқсат жоқ (мысалы, бөлмелерді жылыту).

⚠ Бұл құрылғы кәсіптік мақсатта пайдалануға арналмаған. Бұл құрылғыны сыртта пайдаланбаңыз.

⚠ Құрылғының ішінде немесе жанында жарылғыш немесе тұтанғыш заттарды (мысалы, бензин немесе бүріккіш сауыттар) сақтауға болмайды - өрт шығу қатері бар.

ОРНАТУ

⚠ Құрылғыны екі не одан көп адам тасуы және орнатуы керек - жарақат алу қатері. Қорабынан шығарып, орнату үшін қолғап киіңіз - қолыңызды кесіп алу қатері.

⚠ Орнатуды, соның ішінде сумен жабдықтауды (егер болса) және электр сымдарын жалғауды білікті техник маман жүзеге асыруы керек. Құрылғыны ешбір бөлігін жөндеуге немесе ауыстыруға болмайды, егер пайдаланушы нұсқаулығында солай деп жазылмаса. Құрылғы орнатылатын жерге балаларды жақындатпаңыз. Құрылғыны орамнан шығарған соң, оның тасмалдау барысында зақымдалмағанына көз жеткізіңіз. Ақау пайда болған кезде дилерге немесе жақын жердегі тұтынушыларға қолдау көрсету қызметіне хабарласыңыз. Орнатылғаннан кейін орауыштың қалдықтарын (пластик, көбікті полистирол т.с.с.) балалардың қолы жетпейтін жерде сақтау керек - тұншығып қалу қатері. Кез келген орнату жұмысының алдында құрылғыны қуат көзінен ажырату қажет - электр тоғы соғу қатері. Орнату барысында құрылғының қуат сымна нұқсан келтірмейтіндігіне көз жеткізіңіз - өрт шығуы немесе электр тоғы соғу қатері. Құрылғыны тек орнату аяқталған соң іске қосыңыз.

⚠ Құрылғыны жиһазға салмас бұрын, барлық шкафты кесу жұмысын орындап, ағаш қиқымдары мен ұнтақтарын алып тастаңыз.

Пештің жұмыс бетпейі мен жоғарғы шеті арасындағы кішкентай саңылауды бітемеңіз - күйіп қалу қаупі бар.

Орнату мезетіне дейін оның полистироль пенопласт негізін алып тастамаңыз.

⚠ Орнату аяқталғанда, құрылғының түбі толығымен жабық болуы тиіс - жану қатері бар.

⚠ Бұл құрылғыны декоративті есіктің артына орнатпаңыз – өрт қаупі бар.

ЭЛЕКТРЛІК ЕСКЕРТУЛЕР

⚠ Пештің алдыңғы шетіндегі көрсеткіштер тақтасы (есік ашылған кезде көрінеді).

⚠ Құрылғының ашасына қол жеткізу мүмкін болған жағдайда, розеткадан суыру арқылы немесе электр сымдар жүйесі ережесімен бойынша ол розеткадан жоғары орнатылған көп полюсті қосқыштың көмегімен қуат көзінен ажыратыла алатын болуы керек және ұлттық электр қауіпсіздігі стандарттарына сәйкес құрылғыны жерге тұйықтау қажет.

⚠ Ұзартқыштарды, бірнеше розетканы немесе адаптерлерді пайдаланбаңыз. Электр құрамдастары орнатудан кейін пайдаланушы қатынаса алатындай болуы қажет. Аяғыңыз су болса немесе жалаң аяқ болсаңыз, құрылғыны пайдалануға болмайды. Құрылғының қуат сымы немесе ашасы бүлінген болса, дұрыс жұмыс істемесе немесе бұзылған немесе құлаған болса, оны пайдаланбаңыз.

⚠ Егер ұзартқыштар зақымдалса, қатерді болдырмау мақсатында, өндіруші, оның қызмет көрсетуші персоналы немесе сондай білікті маманы соған ұқсас ұзартқышпен алмастыруы тиіс – электр тоғымен зақымдану қаупі бар.

⚠ Қуат сымын ауыстыратын жағдайда уәкілетті қызмет көрсету орталығына хабарласыңыз.

ТАЗАЛАУ ЖӘНЕ ҚЫЗМЕТ КӨРСЕТУ

⚠ ЕСКЕРТУ: Тазалау немесе техникалық қызмет көрсету жұмыстарын жүргізерден бұрын құрылғының өшіріліп, қуат көзінен ажыратылғанына көз жеткізіңіз - электр тоғымен зақымдану қаупі бар; бумен тазалау жабдығын ешқашан пайдаланбаңыз - электр тоғымен зақымдану қаупі бар.

⚠ Есіктің шынысын тазалау үшін қажағыш ысқыштарды немесе өткір металл қырғыштарды пайдаланбаңыз, өйткені олар шынының бетін сызып, оның шытынауына себеп болуы мүмкін.

⚠ Тазалау немесе техникалық күтім көрсету жұмысын орындамас бұрын құрылғының салқындағанын тексеріңіз - жану қатері бар.

⚠ ЕСКЕРТУ: Шамын алмастырар алдында құрылғыны өшіріңіз - электр тоғымен зақымдану қаупі бар.

ОРАМ МАТЕРИАЛДАРЫН ТАСТАУ

Бума материалы 100% қайта өңделмелі және қайта өңдеу ♻ таңбасымен белгіленген.

Буманың әр түрлі бөліктері қоқысты тастауға рұқсат беретін жергілікті орган реттеулеріне толығымен сәйкес және жауапкершілігіне берілуі қажет.

ПАЙДАЛАНЫЛЫП БОЛҒАН ТҰРМЫСТЫҚ ҚҰРЫЛҒЫЛАРДЫ ҚОҚЫСҚА ТАСТАУ

Бұл құрал қайта өңделмелі немесе қайта қолданбалы материалдармен жасалған. Оны жергілікті қалдықты тастау ережелеріне сәйкестастаңыз. Тұрмыстық электр құрылғыларын қолдану, қалпына келтіру және қайта пайдалануға тапсыру бойынша қосымша ақпарат алу үшін құзыретті жергілікті билік органына, тұрмыстық қалдықтарды жинау қызметіне немесе құрылғы сатып алынған дүкенге хабарласыңыз.

Бұл құрал Еуропалық директивасына 2012/19 / EU, Электрлік және Электрондық жабдықтардың (WEEE) қалдықтары туралы және 2013 жылғы Электрлік және Электрондық жабдықтың қалдықтарына арналған ережелеріне (өзгертулермен) сәйкес таңбаланған.

Бұл өнімнен дұрыс арылу арқылы қоршаған ортаға және адамдардың денсаулығына теріс әсердің салдарының алдын алуға көмектесесіз.

Құрылғыдағы немесе онымен берілген құжаттамадағы  белгісі бұл құрылғының үй қоқыстарымен бірге тасталмай, электрондық және электрлік құрылғыларды қоқысқа тастау ережесіне сай арнайы жинау орнына өткізу керектігін көрсетеді.

ҚУАТ ҮНЕМДЕУ КЕҢЕСТЕРІ

Пісіру кестесінде немесе рецептте көрсетілген жағдайда ғана пешті алдын ала қыздырыңыз. Тек қара лак немесе эмаль жағылған пісіру қалыптарын пайдаланыңыз, себебі олар қызуды жақсырақ сіңіреді. Ұзақ уақыт бойы пісіруді қажет ететін тамақ құрылғы өшірілген соң әрі қарай пісе береді.

ЭКО ДИЗАЙН ТУРАЛЫ МӘЛІМДЕМЕ

Бұл құрылғы: Еуропаның 66/2014 заңнамасының Экодизайн талаптарына; Энергия белгісі 65/2014 ережелеріне; EN 60350-1 Еуропаның стандарты бойынша, Энергияға қатысты өнімдер мен Энергетикалық ақпаратқа арналған Экодизайн (Түзетім) (ЕО-дан шығу) ережелеріне 2019 ж. сәйкес келеді.

КҮНДЕЛІКТІ АНЫҚТАМА НҰСҚАУЛЫҒЫ



WHIRLPOOL ӨНІМІН САТЫП АЛҒАНЫҒЫЗҒА РАҚМЕТ

Қосымша көмек пен қолдау алу үшін өніміңізді www.whirlpool.eu/register веб-сайтында тіркеңіз



Қауіпсіздік туралы нұсқауларды және Пайдалану мен күтіп ұстау нұсқаулығын біздің docs.whirlpool.eu веб-сайтымызға кіріп, осы кітапшаның артқы жағындағы нұсқаулардың көмегімен жүктеп алуға болады.

! Аспапты пайдалану алдында Денсаулық пен Қауіпсіздік нұсқаулығын мұқият оқыңыз.

ӨНІМ СИПАТТАМАСЫ

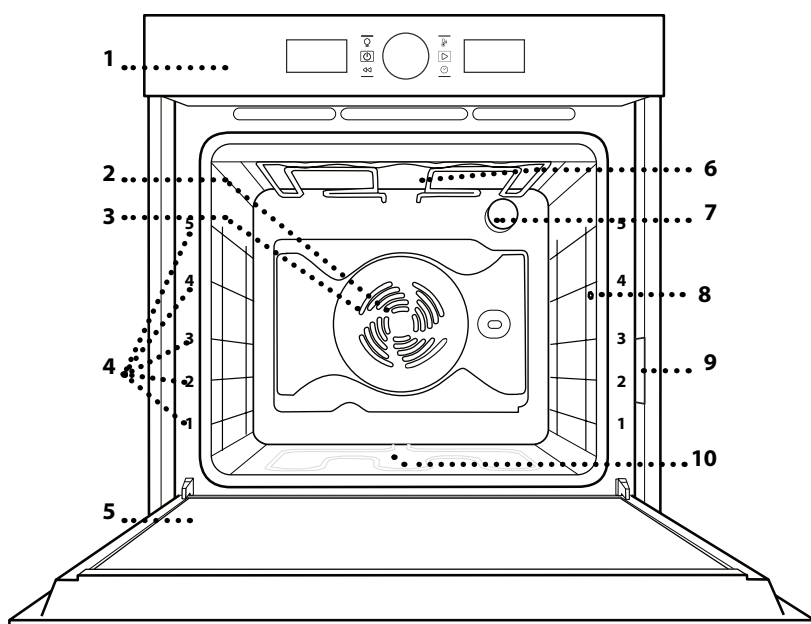

1. Бақылау панелі
2. Желдеткіш
3. Айналмалы қыздырғыш элемент (көрінбейді)
4. Сөре бағыттауыштары (деңгей пештің алдыңғы жағында көрсетілген)
5. Есік
6. Жоғарғы қыздыру элементі/гриль
7. Шам
8. Ет үлгісін салу нүктесі (бар болса)
9. Нөмірлік тақтайша (алып тастамаңыз)
10. Төменгі қыздырушы элемент (көрінбейді)

БАСҚАРУ ПАНЕЛІ

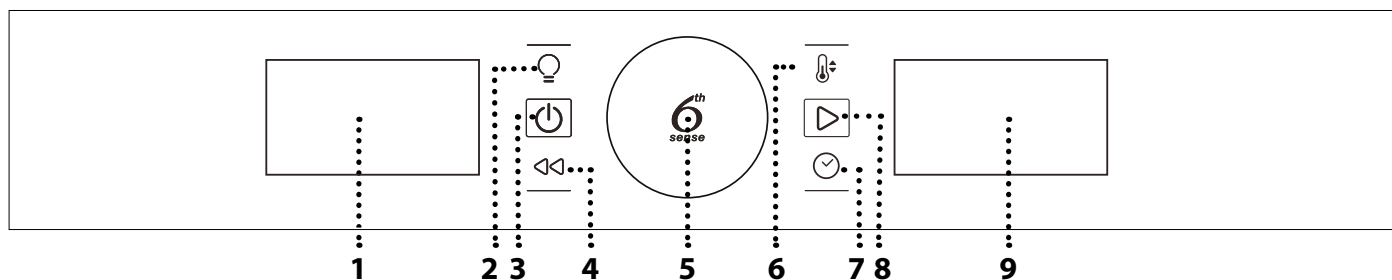

1. СОЛ ЖАҚ ДИСПЛЕЙ

2. ШАМ

Шамды іске қосу/өшіру.

3. ҚОСУЛЫ/ӨШІРУЛІ

Пешті қосуға және өшіруге, сондай-ақ белсенді функцияны кез келген уақытта тоқтатуға арналған.

4. КЕРІ

Параметрлерді баптаған кезде алдыңғы мәзірге қайту үшін.

5. АЙНАЛМАЛЫ ТЕТІГІ / 6TH SENSE ТҮЙМЕСІ

Функциялар арқылы өткізуге және барлық пісіру параметрлерін реттеуге осыны бұрыңыз. Функцияларды немесе параметрлерді таңдау, орнату және растау әрі пісіру бағдарламасын іске қосу үшін  басыңыз.

6. ТЕМПЕРАТУРА

Температураны орнатуға арналған.

7. УАҚЫТ

Уақытты орнатуға немесе өзгертуге және пісіру уақытын реттеуге арналған.

8. БАСТАУ

Функцияларды іске қосуға және параметрлерді растауға арналған.

9. ОҢ ЖАҚ ДИСПЛЕЙ

КЕРЕК- ЖАРАҚТАР

ТОР СӨРЕ

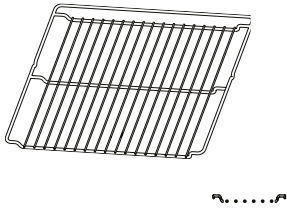

ТАМШЫ НАУАСЫ

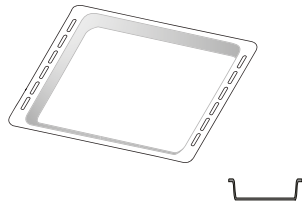

НАН ПІСІРУ НАУАСЫ

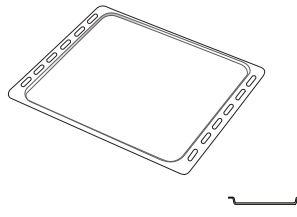

СЫРҒЫМАЛЫ РОЛИКТЕР (ТЕК КЕЙБІР ҮЛГІЛЕРДЕ)

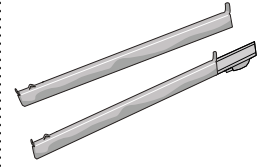

ЕТ СҮҢГІСІ (ТЕК КЕЙБІР ҮЛГІЛЕРДЕ)

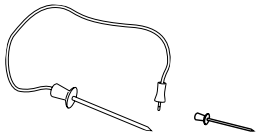

Керек-жарақтардың саны сатып алынған үлгіге байланысты өзгеруі мүмкін. Басқа аксессуарларды Сатылымнан кейінгі қызмет ішінен бөлек сатып алуға болады.

ТОРЛЫ СӨРЕНІ ЖӘНЕ БАСҚА КЕРЕК-ЖАРАҚТАРДЫ ЕНГІЗУ

Торлы сөрелік сөрелер бағыттаушының бойымен сырғыту арқылы енгізіңіз, көтеріңкі жиегі бар бүйірі жоғары қаратылуы тиіс.

Тамшы науасы мен пісіру табағы сияқты басқа керек-жарақтар сым сөре сияқты көлбеу түрде салынады.

СЫРҒЫМАЛЫ РОЛИКТЕРДІ БЕКІТУ (ЕГЕР БАР БОЛСА)

Пештен сөре бағыттауыштарын алып, қорғағыш пластикті сырғымалы роликтерден алыңыз.

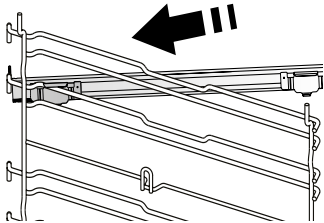

Роликтің жоғарғы қысқышын сөре бағыттауышына бекемдеп, мүмкіндігінше артқа қарай сырғытыңыз. Басқа қысқышты орнына түсіріңіз.

Бағыттауышты мықтап орнату үшін қапсырманың астыңғы жағын бағыттауыштың үстінен қатты басыңыз. Роликтердің еркін қозғалатынына көз жеткізіңіз. Бұл қадамдарды басқа сөре бағыттауышында дәл сондай деңгейде қайталап шығыңыз.

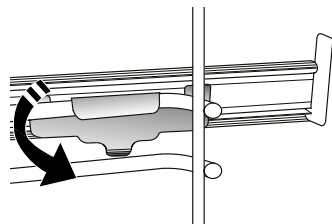

Ескеріңіз: Сырғымалы роликтер кез келген деңгейге орнатыла алады.

СӨРЕ БАҒЫТТАУЫШТАРЫН АЛУ ЖӘНЕ ҚАЙТА ОРНАТУ

Латералды тіректерді және бірдей қалған қуыс гайкаларын (бар болса) босату үшін суреттерді көріңіз.

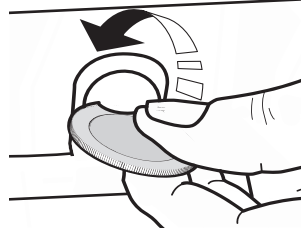
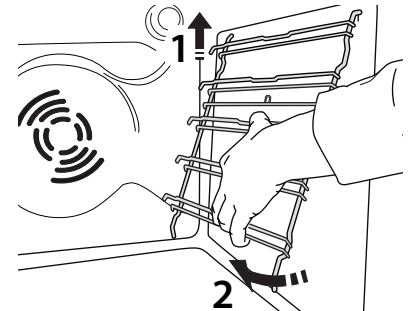
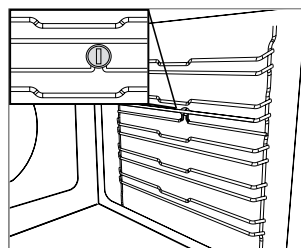

Сөре бағыттауыштарын қайта орнату үшін оларды алдымен үстіңгі орнына дәлдеп келтіріңіз. Оларды ұстай отырып пісіру бөлігіне қарай сырғытыңыз да, төменгі орнындағы деңгейіне түсіріңіз.

ФУНКЦИЯЛАР



ДӘСТҮРЛІ

Кез келген тамақ түрін тек бір сәреде пісіруге арналған.



ГРИЛЬ

Стейк, кәуап және шұжықтарды қуыру, ұнға аунатылған көкөністерді пісіру немесе нанды қатыруға арналған. Етті грильге қуыру кезінде тағам сәлін жинау үшін тамшы науасын пайдалану ұсынылады: Науаны сым сәренің астындағы кез келген деңгейге орнатып, 500 мл ауыз су құйыңыз.



ЖЕЛДЕТКІШПЕН ПІСІРУ

Бір уақытта бірнеше сәрелерде (ең көбі үш сәре) бірдей температураны қажет ететін тағамдарды пісіруге арналған. Бұл функцияны бір тағамнан басқасына иісін тасымалдатпай түрлі тағамдарды пісіруге пайдалануға болады.



КОНВЕКЦИЯЛЫҚ ПЕШ

Тек бір сәреде ет пісіру, толтырмасы бар торт пісіру немесе толтырылған көкөністі қуыру үшін. Бұл функция тағамның шамадан тыс құрғауын болдырмау үшін баяу, үзік-үзік ауа айналымын пайдаланады.



6th SENSE ФУНКЦИЯЛАРЫ



ПІСІРУ

Бұл функция паста үшін автоматты түрде үздік температура мен пісіру әдісін таңдайды.



ЕТ

Бұл функция ет үшін автоматты түрде үздік температура мен пісіру әдісін таңдайды. Бұл функция тағамның тым құрғап кетуін болдырмау үшін кезек-кезек төмен жылдамдықта желдеткішті іске қосады.



МАКСИ ПІСІРУ

Функция үздік пісіру режимін және үлкен ет мөлшерін (2,5 кг жоғары) пісіру температурасын автоматты түрде таңдайды. Еттің екі жағын біркелкі қоңыр ету үшін пісіру барысында оны төңкеру ұсынылады. Ет кеуіп кетпеу үшін ара-тұра май-сәлін үстіне құйып отыру керек.



НАН

Бұл функция нанның кез келген түрлері үшін автоматты түрде үздік температура мен пісіру әдісін таңдайды.



ПИЦЦА

Бұл функция пиццаның кез келген түрлері үшін автоматты түрде үздік температура мен пісіру әдісін таңдайды.



ТӘТТИ ҚАМЫР

Бұл функция торттың барлық түрлері үшін ең жақсы температура мен пісіру әдісін автоматты түрде таңдайды.



АРНАЙЫ ФУНКЦИЯЛАР



ЖЫЛДАМ АЛДЫН АЛА ЖЫЛЫТУ

Пешті жылдам алдын ала қыздыру үшін. Қыздырып алу аяқталғаннан кейін пеште “Дәстүрлі” функция автоматты түрде таңдалады. Тағамды пештің ішіне салардан бұрын алдын ала қыздыру аяқталғанша күтіңіз.



ТУРБО ГРИЛЬ

Үлкен ет кесектерін (жіліктер, қуырылған сиыр еті, тауық) қуыруға арналған. Тағам сәлін жинау үшін тамшы науасын пайдалану ұсынылады: Науаны торлы сәренің астындағы кез келген деңгейге орнатып, 500 мл ауыз суды құйыңыз. Қуыру істігі (бар болса) бұл функциямен бірге пайдаланыла алады.



ҮНЕМДІ ЖЕЛДЕТКІШПЕН ПІСІРУ*

Сирақтар және сүйексіз етті бір сәреде пісіруге арналған. Тағамдар жеңіл ауа ағынының көмегімен құрғап кетуден сақталады. Осы ECO функцияны пайдаланған кезде, тағам пісіру барысында шам сөніп тұрады. ECO циклін пайдаланып қуат тұтынылуын оңтайландыру үшін тағам толығымен піскенше пештің есігін ашуға болмайды.



ЖЫЛЫ КҮЙДЕ САҚТАУ

Жаңа ғана піскен тамақты ыстық және қытырлақ күйде сақтауға арналған.



ҚАМЫР ТЫНДЫРУ

Тәтті немесе демді қамырды оңтайлы көтеруге арналған. Ашыту сапасын сақтау үшін пісіру циклынан кейін пеш әлі де ыстық тұрса, функцияны қоспаңыз.



SMART CLEANM

(ТЕК КЕЙБІР ҮЛГІЛЕРДЕ)

Осы арнайы төменгі температурада тазалау циклі кір мен тамақ қалдықтарын оңай кетіруге мүмкіндік береді. Пештің түбіне 200 мл ауыз суды құйып, бұл функцияны тек пеш суыған кезде ғана іске қосыңыз.

* №. 65/2014 ережесіне (ЕО) сәйкес қуатты үнемдеу декларациясына сай қолданылатын функциялар

ҚҰРЫЛҒЫНЫ АЛҒАШ РЕТ ПАЙДАЛАНУ

1. УАҚЫТТЫ ОРНАТУ

Пешті алғаш рет іске қосқан кезде уақытты орнату қажет.



Минуттарды көрсететін екі сан жыпылықтай бастайды: Сағатты орнату үшін тетікті бұраңыз да, растау үшін түймесін басыңыз.



Минуттарды көрсететін екі сан жыпылықтай бастайды. Минутты орнату үшін тетікті бұраңыз да, растау үшін түймесін басыңыз. Ескеріңіз: Уақытты кейінірек өзгерту үшін пеш өшірулі тұрғанда түймесін кемінде бір секунд басып ұстап тұрыңыз да, жоғарыдағы қадамдарды қайталаңыз. Ұзақ қуат іркілістері орын алғанда уақытты қайта орнату қажет болуы мүмкін.

2. ПАРАМЕТРЛЕР

Егер қажет болса, әдепкі өлшем бірлігін, температураны (°C) және атаулы тоқты (16 A) өзгертуге болады.

Пеш өшірулі тұрғанда түймесін кемінде 5 секунд басып ұстап тұрыңыз.



Өлшем бірлігін таңдау үшін таңдау тетігін бұраңыз да, растау үшін түймесін басыңыз.



Атаулы ток мәнін таңдау үшін таңдау тетігін бұраңыз да, растау үшін түймесін басыңыз.

Ескеріңіз: Пеш электр қуатының 3 кВт (16 A) мәнінен артық атаулы мәні бар жергілікті желімен сыйысымды деңгейін тұтылатын етіп бағдарламаланған: Егер сіздің үйде төменірек қуат пайдаланылса, бұл мәнді (13 A) көбейту керек болады.

3. ПЕШТІ ҚЫЗДЫРУ

Жаңа пеш өндіру барысында қалған иісті бөлуі мүмкін: бұл қалыпты жағдай.

Тамақ пісірмес бұрын, кез келген иістерді жою үшін пешті алдын ала қыздыру қажет.

Пештен кез келген қорғағыш картондарды немесе мөлдір таспаларды алыңыз және ішінен кез келген керек-жарақтарды шығарыңыз.

Пешті шамамен бір сағат бойы 200 °C дейін қыздырыңыз, ауа айналдырылатын функцияны пайдаланған дұрыс (мыс. “Желдеткішпен пісіру” немесе “Конвекциялық пеш”). Функцияны дұрыс орнату үшін нұсқауларды орындаңыз.

Ескеріңіз: Құрылғыны алғаш рет пайдаланудан кейін бөлмені желдету ұсынылады.

КҮНДЕЛІКТІ ПАЙДАЛАНУ

1. ФУНКЦИЯНЫ ТАҢДАУ

Пеш өшірулі болғанда, дисплейде тек уақыт қана көрсетіледі. Пешті іске қосу үшін түймесін басып ұстап тұрыңыз.

Қолданыстағы негізгі функцияларды сол жақтағы дисплейден көру үшін тетікті бұраңыз. Біреуін таңдаңыз да, түймесін басыңыз.

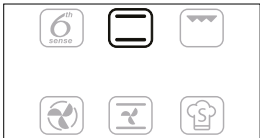

Қосалқы функцияны (қолдан,ылатын болса) таңдау үшін негізгі функцияны таңдаңыз да, растау үшін түймесін басып, функция мезерене өтіңіз.

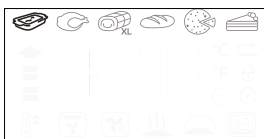

Қолданыстағы қосалқы функцияларды оң жақтағы дисплейден көру үшін тетікті бұраңыз. Біреуін таңдаңыз да, түймесін басыңыз.

2. ФУНКЦИЯНЫ ОРНАТУ

Қажет функцияны таңдағаннан кейін оның параметрлерін өзгертуге болады. Дисплейде өзгертіле алатын параметрлер рет-ретімен көрсетілетін.

ТЕМПЕРАТУРА/ГРИЛЬ ДЕҢГЕЙІ

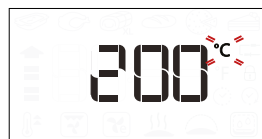

Дисплейде °C/°F белгішесі жыпылықтаған кезде, мәнді өзгерту үшін тетікті бұраңыз, содан кейін растау үшін түймесін басып, келесі параметрлерді өзгертуді жалғастырыңыз (егер мүмкін болса).

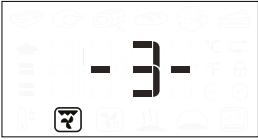

Сонымен бір мезгілде гриль деңгейін (3 = жоғары, 2 = орташа, 1 = төмен) орнатуға болады.



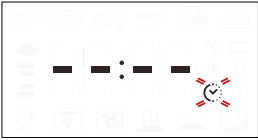

Ескеріңіз: Функция жұмыс істей бастағанда,  түймесін басу немесе тікелей тетікті бұрау арқылы температураны немесе гриль деңгейін өзгертуге болады.

ҰЗАҚТЫҒЫ



Дисплейде  белгішесі жыпылықтаған кезде, қажетті пісіру уақытын орнату үшін реттеу тетігін басып, растау үшін  түймесін басыңыз.

Пісіруді қолмен реттейтін жағдайда пісіру уақытын орнату қажет емес: Функцияны растау және іске қосу үшін  түймесін басыңыз. Мұндай жағдайда пісіру уақытының аяқталуын кідірілген басталу уақыты арқылы орнату мүмкін емес.

Ескеріңіз: Пісіру барысында орнатылған пісіру уақытын  пернесін басу арқылы реттеуге болады: Сағатты өзгерту үшін тетікті бұраңыз да, растау үшін  түймесін басыңыз.



ПІСІРУДІ АЯҚТАУ УАҚЫТЫН/КЕШІКТІРІП БАСТАУДЫ ОРНАТУ

Функциялардың көбінде пісіру уақыты орнатылғаннан кейін, функцияның басталуын оның аяқталу уақытын бағдарламалау арқылы кідіртуге болады. Аяқтау уақытын өзгертуге болатын жерде дисплейде функцияның қашан аяқталатыны көрсетіледі де,  белгішесі жыпылықтайды.





Қажет болса, тамақ пісіру аяқталуы керек уақытты орнату үшін тетікті бұрап, растау үшін  түймесін басып, функцияны іске қосыңыз. Тағамды пешке салып, есікті жабыңыз: Функция орнатылған уақытқа сәйкес пісіру үшін есептелген уақыттан кейін автоматты түрде қосылады.



Ескеріңіз: Пісірудің кідірілген басталу уақытын бағдарламалау пешті алдын ала қыздыру фазасын өшіреді. Пеш сізге қажетті температураға дейін біртіндеп қызады, яғни, пісіру уақыты пісіру кестесінде көрсетілгеннен сәл ұзағырақ болуы мүмкін. Күту уақытының барысында бағдарламаланған аяқтау уақытын өзгерту үшін тетікті пайдалануға болады. Температура мен пісіру уақыты параметрлерін өзгерту үшін  не  түймесін басыңыз. Аяқтағаннан кейін растау үшін  түймесін басыңыз. Іске қосуды кешіктіру функциясы "Гриль" және "Турбо гриль" функциялары үшін қол жетімді емес.

3. ФУНКЦИЯНЫ БЕЛСЕНДІРУ

Қажетті параметрлер қолданылғаннан кейін функцияны белсендіру үшін  пернесін басыңыз.

Қазір жұмыс істеп тұрған функцияны кідірту үшін кез келген уақытта  пернесін басып ұстап тұруға болады.

4. АЛДЫН АЛА ҚЫЗДЫРУ

Кейбір функцияларда пешті алдын ала қыздыру кезеңі бар: Функция басталғаннан кейін дисплейде алдын ала қыздыру функциясы белсенді екені көрсетіледі.



Бұл кезең аяқталғаннан кейін дыбыстық белгі беріледі де, дисплейде пештің орнатылған температураға жеткендігі көрсетіледі.



Осы тұста есікті ашып, пештің ішіне тағамды салыңыз да, есікті жауып,  түймесін басу арқылы пісіруді бастаңыз.

Есіңізде болсын: Алдын ала қыздырудың аяқталуына дейін тағамды пешке салу пісірудің нәтижесіне теріс әсер етуі мүмкін.

Алдын ала қыздыру барысында есік ашылса, қыздыру кідіріледі.

Пісіру уақытына алдын ала қыздыру уақыты кірмейді.

Қажетті температураға жету үшін тетіктің көмегімен температураны әрқашан да өзгертуге болады.

5. ПІСІРУДІҢ АЯҚТАЛУЫ

Дыбыстық сигнал беріліп, дисплейде пісірудің аяқталғаны көрсетіледі.



Параметрлерді өзгертпестен пісіру уақытын ұзарту үшін тетікті бұрап жаңа пісіру уақытын орнатыңыз да,  түймесін басыңыз.

. 6th SENSE ФУНКЦИЯЛАРЫ

ТЕМПЕРАТУРАНЫ ҚАЛПЫНА КЕЛТІРУ

Егер есік ашылғандықтан пісіру циклы кезінде пештің ішіндегі температура түсіп кетсе, бастапқы температураны қалпына келтіру үшін арнайы функция автоматты түрде іске қосылады.

Температура қалпына келтіріліп жатқанда, орнатылған температураға жеткенше дисплейде ирелеңдеген “жылан” көрсетіледі.

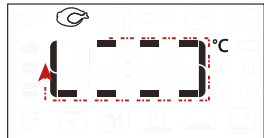

Бағдарламаланған пісіру циклы орындалып жатқанда, жақсы нәтижені қамтамасыз ету үшін, есік қаншалықты ұзақ уақытқа ашылған болса, пісіру уақыты соншалықты ұзартылады.

АРНАЙЫ ФУНКЦИЯЛАР

SMART CLEAN

“Smart Clean” функцияны белсенді қылу үшін, суытылған пешпен пеш қуысындағы 200 мл суды таратып, одан кейін пеш есігін жабыңыз.

Арнайы функцияларды ашып және мәзірден таңдаған тетікті бұраңыз. содан кейін растау үшін басыңыз.

Тазалау циклді дереу іске қосуға үшін , немесе аяқтау уақытын/кешіктіріп бастауды орнату үшін басыңыз.

Цикл соңында пешті суытыңыз және пеште қалған суды жойып, ыстық суға малынған губкамен тазалауды бастаңыз (егер 15 минуттан аса кідірілсе, тазалау қайталануы мүмкін).

Есіңізде болсын: Тазалау циклінің ұзақтығын және температурасын орнату мүмкін емес

. ЕТ СҮҢГІСІ ПАЙДАЛАНУ (ЕГЕР БАР БОЛСА)

Қамтамасыз етілген ет үлгісі пісіру барысында нақты ішкі температураны өлшеуге мүмкіндік береді.

Ет үлгісі кейбір пісіру функциясына ғана рұқсат етіледі (Дәстүрлі, Күштелген ауа, конвенциялы пісіру, турбо гриль, 6th Sense еті және 6th Sense максималды пісіру).



Дұрыс пісіру нәтижелерін алу үшін үлгіні дұрыс орналастыру маңызды болып табылады. Ет сүңгісін тағамның майлы және сүйегі бар тұстарына тигізбей, қонды жеріне толығымен сұғыңыз.

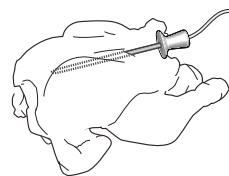

Ет сүңгісін құс еттерінің бүйір жақ тұстарына, төсінің қақ ортасына, ет сүңгісінің ұшы бос жерде қалмайтын етіп шаншу керек.

Өте жүйесіз қалыңдықты ет жағдайында пештен алып тастау алдында дұрыс пісірілгенін тексеріңіз. Қуыстағы үлгінің шетін пеш қуысы қабырғасының оң жағындағы қабырғамен қосыңыз. Ет үлгісі пеш қуысына

салынған кезде дабыл шығып, белгішесі мен мақсатты температура көрсетіледі. Егер ет үлгісі функцияны таңдау барысында салынса, дисплей әдепкі ет үлгісінің мақсатты температурасына ауысады.



Параметрлерді бастау үшін түймесін басыңыз. Ет үлгісін мақсатты температураға орнату үшін тетікті бұрыңыз. Растау үшін “” түймесін басыңыз.

Пеш қуысы температурасын орнату үшін тетікті бұрыңыз.



Пісіру циклін растап іске қосу үшін немесе түймесін басыңыз.

Пісіру циклі барысында дисплей ет үлгісінің мақсатты температурасын көрсетеді.

Ет мақсатты температураға жеткен кезде пісіру циклі тоқтап, “End” сөзі көрсетіледі.

“End” сөзінен пісіру циклін қайта іске қосу үшін тетікті бұру арқылы ет үлгісінің мақсатты температурасын жоғарыда көрсетілгендей реттеуге болады. Пісіру циклін растап іске қосу үшін немесе түймесін басыңыз.

Есіңізде болсын: ет үлгісімен пісіру циклі барысында ет үлгісінің мақсатты температурасын өзгерту үшін тетікті бұруға болады. Пеш қуысы температурасын реттеу үшін түймесін басыңыз.

Ет үлгісін кез келген уақытта салуға болады, сонымен қатар пісіру циклі барысында. Бұндай жағдайда пісіру функциясы параметрлерін қайта орнату қажет.

Егер ет үлгісі функциямен үйлесімсіз болса, пісіру циклі өшіріліп, дабыл дыбысы шығады. Бұндай жағдайда ет үлгісін ажыратыңыз немесе түймесін басқа функцияны орнату үшін басыңыз. Кідірілген іске қосу және алдын ала жылыту фазасы ет үлгісімен үйлесімсіз.

. ПЕРНЕ ҚҰЛПЫ

Пернетақтаны құлыптау үшін түймесін кемінде 5 секунд басып ұстап тұрыңыз.



Пернетақтаны құлыптан босату үшін әрекетті қайталаңыз.

Ескеріңіз: Перне құлпын тамақ пісіріліп жатқанда да іске қосуға болады.

Қауіпсіздік мақсаттарында пешті кез келген уақытта түймесін басып өшіруге болады.

ПАЙДАЛЫ КЕҢЕСТЕР

ПІСІРУ КЕСТЕСІН ОҚУ

Кестеде тағамның әр түрін пісіру үшін үздік пайдаланылатын функция, керек-жарақтар және деңгей көрсетіледі. Пісіру уақыты алдын ала жылытуды ескермегенде тағам пешке салынған уақыттан басталады (талап етілген орында). Пісіру температуралары мен уақыттары тек шамамен берілген және олар тамақ мөлшеріне және қолданылатын қосымша құрал түріне байланысты болады. Ең төменгі ұсынылған параметрлерді пайдаланыңыз және тағам пісіруге жеткіліксіз болған кезде жоғары мәндерге жылжытыңыз. Қамтамасыз етілген аксессуарларды, қара түсті металл торт пішіндерін және пеш науаларын пайдаланыңыз. Сонымен қатар, Пирекс немесе қыш табалары мен керек-жарақтарды пайдалана аласыз, бірақ пісіру уақыттары аздап ұзаратынын ескеріңіз.

БІР УАҚЫТТА ӘР ТҮРЛІ ТАМАҚ ПІСІРУ

“Күшті ауа” функциясы арқылы әр түрлі сәрелермен бір уақытта бір пісіру температурасын талап ететін әртүрлі сәрелерді пайдаланып, тағамдарды пісіруге болады (мысалы: балық және көкөністер). Қысқа пісіру уақытын қажет ететін тамақты алып тастап, ұзақ пісіру уақытын қажет ететін тамақты пешке салыңыз.

ЕТ

Пісірілгелі жатқан еттің мөлшеріне сай науаны немесе пирекс ыдысын пайдаланыңыз. Қуырылған бөліктері үшін қосымша дәм үшін пісіру барысында етті майлап, ыдыстың астына кейбір қоспа қосу ұсынылады. Осы функция барысында бу шығатынын ескеріңіз. Ет қуырылып болған кезде, оны духовка ішінде 10-15 минутқа қалдырыңыз немесе оны алюминий фольгаға ораңыз.

Етті отқа қақтағыңыз келген кезде, біркелкі пісіру үшін оны бірдей бөлшектерге тураңыз. Өте қалың ет бөліктерін ұзақ пісіру керек болады. Ет сыртының күйіп кетуінің алдын алу үшін тағамды грильден алыс ұстау арқылы сым текше орнын төмендетіңіз. Пісіру барысында еттің үштен екісін айналдырыңыз. Есікті ашқан кезде абай болыңыз, себебі бу шығуы мүмкін.

Тамақтан ағатын сәлді жинау үшін жарты литр ауыз су құйылған тамшы науасын тағам салынған сым сәренің дәл астына қойған жөн. Қажет болған кезде толтырыңыз.

ДЕСЕРТТЕР

Тек бір сәредегі дәстүрлі функция арқылы дәмді десерттерді пісіріңіз.

Қара түсті металдан жасалған пісіру табаларын пайдаланыңыз және оларды әрқашан да пешпен бірге келген сым сәреге қойыңыз. Бірнеше сәреде пісіру үшін Күшейтілген ауа функциясын таңдап, ыстық ауаның оңтайлы циркуляциясын қосу арқылы сәрелерге торт пішіндерін дұрыс орналастырыңыз.

Бәліштің пісірілгенін тексеру үшін оның ортасына ағаш тіс шұқығышын салыңыз. Егер тіс шұқығыш таза шықса, пирог дайын.

Егер түбі жабыспайтын пісіру табаларын пайдалансаңыз, оның жиегін майламаңыз, себебі жиектегі кекс біркелкі көтерілмеуі мүмкін.

Егер пісіру кезінде тағам “ісіп кетсе”, келесі жолы төменірек температура қолданыңыз және қосатын сұйықтық көлемін қарастырыңыз немесе қоспаны жақсырақ былғаңыз.

Сұйық толтырмасы немесе беткі қабаты бар десерттер үшін (ірімшік торты немесе жеміс торттары) “Конвекциялы пеш” функциясын пайдаланыңыз. Қамыр асты шикі болса, сәрені төмендетіп, қоспа қосу алдында пирог астына бисквит ұнтақтарын себіңіз.

















































































ПИЦЦА

Пиццаның негізі қытырлақ болуы үшін, науаларға аздап май жағыңыз. Пісіру барысында моцарелланың үштен екі бөлігін пиццаның үстіне себіңіз.

КӨТЕРУ

Қамырды духовкаға салғанға дейін бір нәрсемен жауып қойған әрқашан дұрыс болып саналады. Қамырдың осы функциямен қату уақыты бөлме температурасында (20-25°C) шамамен үштен бір есе азаяды. Пицца үшін тындыру уақыты 1 кг қамырға шамамен бір сағаттан басталады.

ПІСІРУ КЕСТЕСІ

РЕЦЕПТ	ФУНКЦИЯ	АЛДЫН АЛА ҚЫЗДЫРЫП АЛУ.	ТЕМПЕРАТУРА (°C)	ПІСІРУ УАҚЫТЫ (мин.)	ДЕҢГЕЙ ЖӘНЕ КЕРЕК-ЖАРАҚТАР
Ашытқы қамырынан жасалған тоқаштар /бисквит		-	170	30 - 50	2 
		Иә	160	30 - 50	2 
		Иә	160	30 - 50	4 1  
Толтырмасы бар торт (чизкейк, штрудель, жеміс бөліш)		-	160 - 200	30 - 85	3 
		Иә	160 - 200	35 - 90	4 1  
Печенье / Кішкентай кекстер		-	160 - 170	20 - 40	3 
		Иә	150 - 160	20 - 40	3 
		Иә	150 - 160	20 - 40	4 1  
Кремді бөлішкелер		-	180 - 200	30 - 40	3 
		Иә	180 - 190	35 - 45	4 1  
		Иә	180 - 190	35 - 45*	5 3 1   
Безе		Иә	90	110 - 150	3 
		Иә	90	130 - 150	4 1  
		Иә	90	140 - 160*	5 3 1   
Пицца (Жұқа, қалың, фокачча)		-	220 - 250	20 - 40	2 
		Иә	220 - 240	20 - 40	4 1  
		Иә	220 - 240	25 - 50*	5 3 1   
Нан 0,5 кг		-	180 - 220	50 - 70	2 
Кішкентай нан		-	180 - 220	30 - 50	3 
Нан		Иә	180 - 220	30 - 60	4 1  
Қатырылған пицца		-	250	10 - 20	2 
		Иә	250	10 - 20	4 1  
Қышқыл бөліш (көкөніс бөліші, киш)		Иә	180 - 190	45 - 60	2 
		Иә	180 - 190	45 - 60	4 1  
		Иә	180 - 190	45 - 70*	5 3 1   
Волован / Қатпарлы қамыр қытырлақтары		Иә	190 - 200	20 - 30	3 
		Иә	180 - 190	20 - 40	4 1  
		Иә	180 - 190	20 - 40*	5 3 1   
Лазанья / Фландар		-	190 - 200	40 - 65	3 
Пісірілген паста / Каннеллони		-	190 - 200	25 - 45	3 

РЕЦЕПТ	ФУНКЦИЯ	АЛДЫН АЛА ҚЫЗДЫРЫП АЛУ.	ТЕМПЕРАТУРА (°C)	ПІСІРУ УАҚЫТЫ (мин.)	ДЕҢГЕЙ ЖӘНЕ КЕРЕК-ЖАРАҚТАР
Қой / бұзау / сиыр / шошқа 1 кг		-	190 - 200	60 - 90	3
Қатырлақ қуырылған шошқа еті 2 кг		-	170	110 - 150	2
Тауық / қоян / үйрек 1 кг		-	200 - 230	50 - 80 **	3
Күркетауық / Қаз 3 кг		-	190 - 200	90 - 150	2
Тұмшашешке пісірілген балық / қағазға оралған тағам (қоң ет, бүтін)		Иә	180 - 200	40 - 60	3
Толтырмасы бар көкөністер (қызанақтар, кәділер, кәді)		Иә	180 - 200	50 - 60	2
Қытырлақ нан тілігі		-	3 (Жоғары)	3 - 6	5
Балық жаясы / Стейктер		-	2 (Орташа)	20 - 30***	4 3
Шұжықшалар / Кәуаптар / Қосалқы майлар / Гамбургерлер		-	2 - 3 (Орташа-Жоғары)	15 - 30***	5 4
Қуырылған тауық 1-1,3 кг		-	2 (Орташа)	55 - 70**	2 1
Қуырылған сиыр етінің кесіндісі 1 кг		-	2 (Орташа)	35 - 50**	3
Қозы жіліктері / Сирақтары		-	2 (Орташа)	60 - 90**	3
Қуырылған картоптар		-	2 (Орташа)	35 - 55**	3
Көкөністі көміш		-	3 (Жоғары)	10 - 25	3
Толық тамақ: Жеміс бәліші (5-деңгей) / лазанья (3-деңгей) / ет (1-деңгей)		Иә	190	40 - 120*	5 3 1
Лазанья & Ет		Иә	200	50 - 120*	4 1
Ет & Картоптар		Иә	200	45 - 120*	4 1
Балық & Көкөністер		Иә	180	30 - 50	4 1
Толтырмасы бар қуырылған жіліктер		-	200	80 - 120*	3
Кесек еті (қоян, тауық, қой)		-	200	50 - 120*	3

* Болжамды уақыт ұзақтығы: тағамды пештен өз қалауыңызға сәйкес әр түрлі уақытта алуға болады.

** Қажет болса, пісіру кезінде тағамды үштен екі айналымға аударыңыз (қажет болса).

*** Пісіру барысында тағамды жартылай аударыңыз

Есіңізде болсын: 6th Sense “Қамырдан жасалған тағамдар” функциясында күштелген ауа циркуляциясынсыз жоғары және төмен элементтер ғана пайдаланылады. Бұл алдын ала жылытуды талап етпейді.

ФУНКЦИЯЛАР						
	Дәстүрлі	Гриль	Турбо гриль	Желдетіп пісіру	Конвекциялық пеш	Эко желдетіп пісіру
АВТОМАТТЫ ФУНКЦИЯЛАР						
	Пісіру	Ет	Макси пісіру	Нан	Пицца	Қамырдан жасалған тағамдар
КЕРЕК-ЖАРАҚТАР						
	Торлы сөре	Тор сөресіне қойылған пеш пісіру науасы немесе торт қалыбы	Сымды сөредегі тамшы науасы / Нан пісіру немесе пеш науасы	Тамшы науасы / Пісіру науасы	500 мл су тамшы науасы	

ТЕХНИКАЛЫҚ ҚЫЗМЕТ КӨРСЕТУ ЖӘНЕ ТАЗАЛАУ

Кез келген техникалық қызмет көрсету немесе тазалаудан бұрын пештің суығанына көз жеткізіңіз.

Бу тазалағыштарды пайдаланбаңыз.

Ысқыш, қатты тазалағыштарды немесе абразивті/коррозиялық тазалау заттарын пайдаланбаңыз, бұлар құрылғының бетін зақымдауы мүмкін.

Қорғағыш қолғаптарын киіңіз.

Техникалық қызмет көрсетуден бұрын пеш қуат көзінен ажыратылуы тиіс.

СЫРТҚЫ БЕТТЕР

- Сулы микроталшықты матамен беттерді тазалаңыз. Олар қатты кір болса, бейтарап тазалағыштың бірнеше тамшысын қосыңыз. Құрғақ матамен аяқтаңыз.
- Коррозиялы немесе абразивті тазалау құралдарын пайдаланбаңыз. Егер осы заттардың кез келгені күтпеген жерден құрылғының беттерімен байланысқа түссе, оны дереу дымқыл микрофибра шүберегімен дереу тазалаңыз.

ІШКІ БЕТТЕР

- Әр пайдаланғаннан кейін пешті салқындатуға қалдырыңыз, содан кейін қатып қалған тағам қалдығын не дақтарды кетіру үшін мүмкіндігінше әлі жылы күйінде тазалаңыз. Құрамында суы көп тағамды пісіру нәтижесінде түзілген шықты құрғату үшін пешті әбден суытыңыз да, шүберекпен немесе жөкемен сүртіп алыңыз.

- Есіктегі шыны тиісті тазалау сұйықтығымен тазалануы тиіс.
- Ішкі беттерді барынша жақсы сүрту үшін “Smart Clean” функциясын іске қосыңыз (Егер бар болса).
- Тазалауды оңайлату үшін пеш есігін алып тастауға болады.
- Грильдің жоғарғы қыздыру элементін пештің жоғарғы панелін тазалау мақсатында төмендетуге болады.

КЕРЕК- ЖАРАҚТАР

Қосымша құралдарды пайдаланған соң ыдыс жуғыш сабынсу қосылған суға батырыңыз, олар әлі де ыстық болса, қолғаппен ұстаңыз. Тағам қалдықтарын жуғыш шөткемен немесе жөкемен тазалауға болады.

КАТАЛИТ ТАҚТАЛАРДЫ ТАЗАЛАУ (ТЕК КЕЙБІР ҮЛГІЛЕРДЕ)

Бұл пеш пісіру бөлімінің тазалануын арнайы өздігінен тазаланатын қаптамасына байланысты жеңілдететін арнайы каталитикалық жиектермен қамтылған, бұлар кір мен майды сіңіре алады. Бұл панельдер сөре бағыттауыштарына сәйкестерндірілген: Сөре бағыттауыштарының орнын ауыстырғанда және қайта орнатқан кезде жоғарғы бөліктегі ілмектердің панельдегі сәйкес саңылауларға орнатылғанын тексеріңіз.

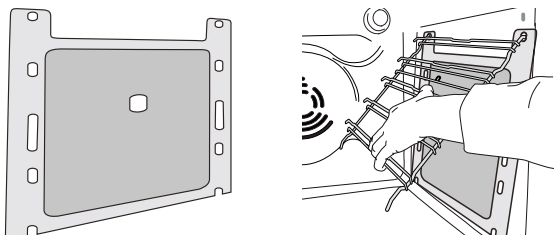

Каталитикалық панельдердің өздігінен тазару сипаттарын жақсарту үшін пешті шамамен бір сағат бойы 200 °С температурасына дейін “Конвекциямен пісіру” функциясын пайдаланып қыздыру ұсынылады. Осы уақыт барысында пеш бос болуы керек. Содан кейін құрылғыны суытыңыз да, қалған тағам қалдықтарын түрпілі емес жөкемен сүртіп кетіріңіз.

Ескеріңіз: Шіріткіш немесе қырғыш химикаттарды, ірі қылшақтарды, таба қырғыштарды және пеш спрейлерін пайдалану каталитикалық бетті зақымдауы және оның өздігінен тазаланатын сипаттарын жоюы мүмкін.

Панельдерді ауыстыру қажет болса, кепілдік бойынша қызмет көрсету орталығына хабарласыңыз.

ШАМДЫ АУЫСТЫРУ

1. Пешті қуат көзінен ажыратыңыз.
2. Шамның қақпағын бұрап алыңыз да, лампаны ауыстырыңыз және қақпақты қайта орнына бұрап қойыңыз.
3. Пешті қуат көзіне қосыңыз.

Ескеріңіз: Тек 20-40 Вт/230 В G9, T300°C тұрпатты галоген шамдарын ғана пайдаланыңыз. Құрылғыда пайдаланылған шам тұрмыстық техника үшін арнайы жасақталған және үй ішіндегі жалпы бөлме жарықтандыруы үшін жарамсыз болып табылады (244/2009 ЕО ережесі). Шам лампаларын Қызмет орталығынан сатып алуға болады.
- Егер галоген шамдары пайдаланылса, саусақтар зақым келтіретіндіктен жалаңаш қолмен өңдемеңіз. Шам қақпағы орнына салынбайынша, пешті пайдаланбаңыз. Бұл өнімде энергия тиімділігі G классы жарық шамы бар.

ҚЫЗДЫРУ ЭЛЕМЕНТІН ҮСТІН ТӨМЕН ТҮСІРІҢІЗ. (ТЕК КЕЙБІР ҮЛГІЛЕРДЕ)

1. Қабырға сәре бағыттауыштарын алып шығыңыз.

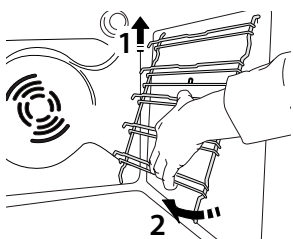

2. Қыздыру элементін аздап тартыңыз және төмендетіңіз.

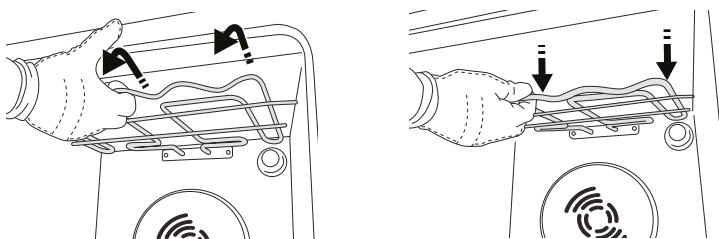

3. Қыздыру элементінің орнын ауыстыру үшін оны көтеріп, өзіңізге қарай аздап тартыңыз да, оның бүйірлік тіректерге қойылғанына көз жеткізіңіз.

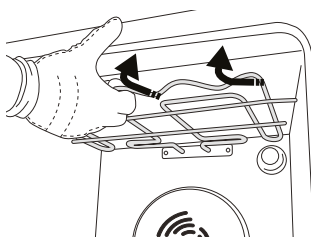

ЕСІКТІ АЛУ ЖӘНЕ ҚАЙТА ОРНАТУ

1. Есікті алу үшін оны толығымен ашыңыз және ілмектері құлыпталмаған күйінде болмайынша төмендетіңіз.

2. Есікті мүмкіндігінше мықтап жабыңыз. Есікті екі қолыңызбен мықтап ұстаңыз – оны тұтқасынан ұстауға болмайды.

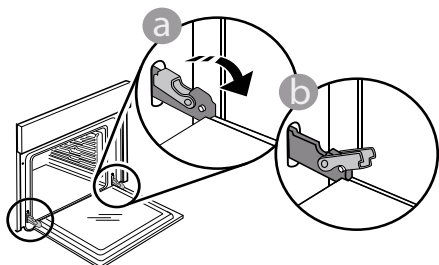

Есік орнынан босамағанша оны жоғары қарай тартумен қатар жабуды жалғастырыңыз. Есікті жұмсақ бетке салып, бір жаққа орнатыңыз.

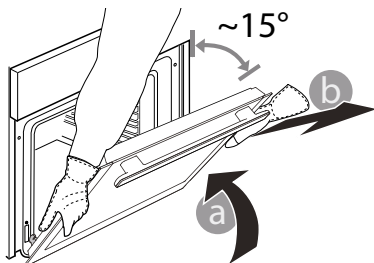

3. Есікті пешке қарай жылжытып, ілгектерді ұяшықтарына сәйкестендіріп, жоғарғы бөлігін ойықтарына бекітіп қайта орнатыңыз.

4. Есікті төмендетіңіз және толығымен ашыңыз. Қысқыштарды бастапқы орнына түмендетіңіз: Олардың толығымен төмендетілгеніне көз жеткізіңіз.

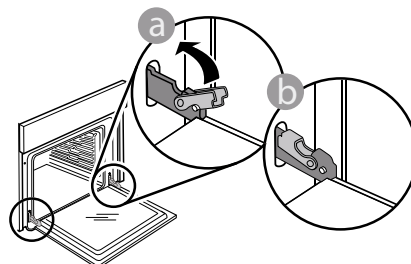

Қысқыштардың тиісті орнында екендігіне көз жеткізу үшін сәл қысым қолданыңыз.

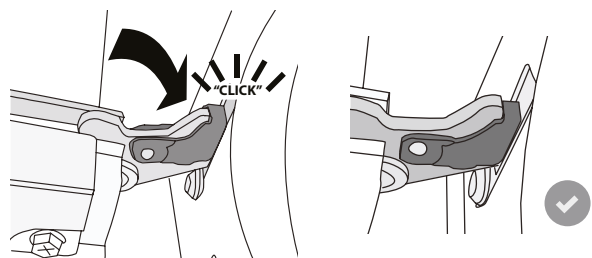

5. Есікті жауып көріңіз және оның басқару тақтасымен турланатынына көз жеткізіңіз. Егер тура болмаса, жоғарыдағы қадамдарды қайталап шығыңыз: Есік тиісінше орнатылмаса, зақымдалуы мүмкін.

АҚАУЛЫҚТАРДЫ ШЕШУ

Ақаулық	Мүмкін себебі	Шешімі
Пеш жұмыс істемейді.	Қуат іркілісі. Қуат көзінен ажыратылды.	Розеткада ток бар-жоғын және духовка электр көзіне жалғанғанын не жалғанбағанын тексеріңіз. Пешті өшіріңіз және қайта қосыңыз, сосын ақаулықтың кеткенін не кетпегенін тексеріңіз.
Дисплейде “F” әрпінен кейін сан немесе әріп көрсетіледі.	Бағдарламалық қамтым ақауы.	Ең жақын Кепілдік бойынша қызмет көрсету орталығына хабарласып, “F” әрпінен кейін көрсетілген санды хабарлаңыз.
Дисплей анық емес мәтінді көрсетеді және сынған сияқты.	Басқа тіл жиынтығы.	Сізге жақын орналасқан Клиенттерге Сатудан кейінгі Қызмет көрсету Орталығына хабарласыңыз.

ҚҰРЫЛҒЫНЫҢ ТЕХНИКАЛЫҚ ПАРАҚШАСЫ

 [www](http://www.docs.whirlpool.eu) Осы құрылғының қуат бойынша деректері жазылған техникалық парақшасын docs.whirlpool.eu веб-сайтынан жүктеп алуға болады

ПАЙДАЛАНУ ЖӘНЕ КҮТІМ НҰСҚАУЛЫҒЫН ЖҮКТЕП АЛУ

>  [www](http://www.docs.whirlpool.eu) Құрылғының коммерциялық кодын көрсете отырып, Пайдалану мен күтіп ұстау нұсқаулығын docs.whirlpool.eu веб-сайтынан жүктеп алыңыз (осы QR кодын пайдалануға болады).



> Немесе, Кепілді Қызмет көрсету орталығына хабарласыңыз.

КЕПІЛДІ ҚЫЗМЕТ КӨРСЕТУ ОРТАЛЫҒЫНА ХАБАРЛАСУ

Біздің байланыс ақпаратымызды кепілдік нұсқаулығынан табуға болады. Кепілді қызмет көрсету орталығына хабарласқан кезде, өнімнің техникалық кестесінде көрсетілген кодтарды айтыңыз.

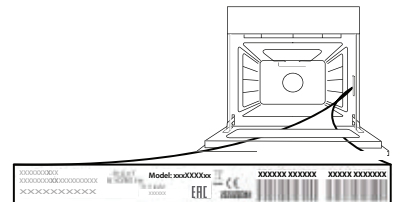

УКАЗАНИЯ ПО БЕЗОПАСНОСТИ

ПРОЧТИТЕ И СОБЛЮДАЙТЕ

Прежде чем пользоваться прибором, прочтите данную инструкцию по безопасности. Сохраняйте ее под рукой для обращения в будущем.

В настоящей инструкции и на самом приборе содержатся важные указания по безопасности. Их необходимо прочесть и выполнять постоянно. Изготовитель снимает с себя всякую ответственность за последствия несоблюдения настоящих указаний по безопасности, ненадлежащего использования прибора или неправильные рабочие настройки на пульте управления.

⚠ Не разрешайте маленьким детям (0-3 лет) подходить к прибору. Дети в возрасте от 3 до 8 лет могут находиться рядом с прибором только под постоянным присмотром. Дети, начиная с 8-летнего возраста, лица с ограниченными физическими, сенсорными или умственными способностями и лица, не имеющие достаточных знаний и навыков, могут пользоваться прибором только под присмотром или после того, как получают указания по безопасному использованию прибора и осознают имеющиеся опасности. Не позволяйте детям играть с прибором. Дети не должны осуществлять чистку и уход за прибором без надзора со стороны взрослых.

⚠ **ВНИМАНИЕ!** Прибор и его доступные части нагреваются в процессе использования. Соблюдайте осторожность во избежание прикосновения к нагревательным элементам. Дети младше 8 лет могут находиться рядом с прибором только под постоянным присмотром взрослых.

⚠ Не оставляйте прибор без присмотра во время сушки продуктов. Если в прибор допустимо применит термощуп, используйте только термощуп, рекомендованный для данной печи: существует опасность возникновения пожара.

⚠ Не ложите одежду и другие легковоспламеняющиеся предметы возле прибора, пока все его компоненты полностью не остынут: существует опасность возникновения пожара. Постоянно контролируйте процесс приготовления блюд с большим содержанием жира или масла, а также при добавлении в блюдо алкогольных напитков: существует опасность возникновения пожара. Для извлечения противней и посуды используйте кухонные рукавицы. По окончании приготовления перед осуществлением доступа в печь осторожно откройте дверцу, позволив постепенно выйти горячему воздуху или пару:

можно получить ожог. Не закрывайте отверстия для отвода горячего воздуха на передней стороне печи: существует опасность возникновения пожара.

⚠ Соблюдайте осторожность, когда дверца прибора открыта: опасность удара о дверцу.

РАЗРЕШЕННОЕ ИСПОЛЬЗОВАНИЕ

⚠ **ОСТОРОЖНО!** Данный прибор не предназначен для работы с управлением от внешнего переключающего устройства, такого как таймер, или пульта дистанционного управления.

⚠ Данный прибор предназначен для использования в домашних и аналогичных условиях, например: кухни для работников на фабриках, в офисах и других организациях; деревенские гостевые дома; в номерах отелей, мотелей и прочих жилых помещениях.

⚠ Запрещается использовать прибор для любых других целей (например, для обогрева помещений).

⚠ Данный прибор не предназначен для профессионального использования. Не используйте прибор за пределами помещений.

⚠ Запрещается хранить взрывоопасные или горючие вещества (например, бензин или аэрозольные баллончики) внутри прибора или рядом с ним: существует опасность возникновения пожара.

УСТАНОВКА

⚠ Для перемещения и установки прибора требуется участие двух или более человек: существует риск получения травм. При распаковке и установке следует использовать защитные перчатки во избежание порезов.

⚠ Установку, в том числе подключение к системе водоснабжения (при наличии) и выполнение электрических соединений, а также ремонтные работы должен выполнять квалифицированный персонал. Запрещается ремонтировать или заменять части прибора, за исключением случаев, особо оговоренных в руководстве пользователя. Не разрешайте детям подходить близко к месту установки. После распаковки прибора проверьте его на предмет возможных повреждений во время транспортировки. В случае обнаружения проблем обращайтесь к продавцу или в ближайший центр послепродажного обслуживания. После установки отходы упаковочных материалов (пластик, пенопластовые детали и т.д.) должны храниться в недоступном для детей месте во избежание опасности удушья. Перед выполнением любых операций по установке отключите

прибор от электросети - опасность поражения электрическим током. При установке соблюдайте осторожность, чтобы не повредить сетевой шнур корпусом прибора - опасность пожара и поражения электрическим током. Не включайте прибор до завершения установки.

⚠ Прежде чем встраивать прибор, выполните все столярные работы, удалите все стружки и опилки.

Оставьте минимальный зазор между рабочей поверхностью и верхним краем печи: существует опасность получения ожога.

Не снимайте печь с основания из пенопласта до момента установки.

⚠ После завершения установки нижняя часть прибора должна быть недоступной: существует опасность получения ожога.

⚠ Не устанавливайте прибор за декоративной дверцей: существует опасность возникновения пожара.

ЭЛЕКТРИЧЕСКАЯ БЕЗОПАСНОСТЬ

⚠ Паспортная табличка находится на передней стороне печи (видна при открытой дверце).

⚠ Для прибора должна быть предусмотрена возможность отключения от электросети путем отсоединения вилки от розетки (если к ней есть доступ) или с помощью многополюсного выключателя, устанавливаемого до розетки. Прибор должен быть заземлен в соответствии с национальными стандартами электрической безопасности.

⚠ Не используйте удлинители, разветвители и переходники. После завершения установки электрические компоненты должны стать недоступны для пользователя. Не прикасайтесь к прибору мокрыми руками или если вы стоите босиком. Не пользуйтесь прибором, если у него повреждены сетевой шнур или вилка, если он неисправен или был поврежден вследствие удара или падения.

⚠ В случае повреждения сетевого шнура во избежание возникновения опасных ситуаций он должен быть заменен производителем, сотрудником сервисного центра или квалифицированным специалистом: существует риск поражения электрическим током.

⚠ В случае необходимости замены сетевого шнура обратитесь в авторизованный сервисный центр.

ЧИСТКА И УХОД

⚠ **ВНИМАНИЕ!** Перед проведением технического обслуживания прибора убедитесь в том, что он выключен и отсоединен от электросети; никогда не используйте пароочистители: существует опасность поражения электрическим током.

⚠ Не используйте абразивные чистящие средства или металлические скребки для чистки стекла дверцы: они могут поцарапать поверхность, что впоследствии может привести к растрескиванию стекла.

⚠ Перед началом чистки или обслуживания убедитесь, что прибор остыл: существует опасность получения ожога.

⚠ **ВНИМАНИЕ!** Выключайте прибор перед заменой лампы: существует опасность поражения электрическим током.

УТИЛИЗАЦИЯ УПАКОВОЧНОГО МАТЕРИАЛА

Упаковочный материал допускает полную вторичную переработку, о чем свидетельствует символ ♻.

Различные части упаковки должны быть утилизированы в полном соответствии с действующими местными нормами по утилизации отходов.

УТИЛИЗАЦИЯ БЫТОВЫХ ПРИБОРОВ

Данный прибор изготовлен из материалов, пригодных к переработке или повторному использованию. Утилизируйте прибор в соответствии с местными правилами утилизации отходов. Дополнительную информацию о правилах обращения с электробытовыми приборами, их утилизации и переработке можно получить в местных государственных органах, службе сбора бытовых отходов или в магазине, где был приобретен прибор. Данный прибор несет маркировку в соответствии с Европейской Директивой 2012/19/EC об отходах электрического и электронного оборудования (WEEE) и Положением об отходах электрического и электронного оборудования 2013 г. (в действующей редакции).

Обеспечив правильную утилизацию данного изделия, вы сможете предотвратить негативные последствия для окружающей среды и здоровья человека, которые могли бы иметь место при неправильном обращении с изделием.

Символ  изделия или в сопроводительной документации указывает, что его нельзя утилизировать как бытовые отходы, а следует сдать в соответствующий пункт приема для переработки электрического и электронного оборудования.

СОВЕТЫ ПО ЭКОНОМИИ ЭНЕРГИИ

Пользуйтесь функцией предварительного нагрева только в том случае, если это указано в таблице приготовления блюд или в вашем рецепте. Пользуйтесь противнями, покрытыми темным лаком или эмалью, так как они лучше поглощают тепло. Процесс приготовления продуктов, требующих длительного приготовления, будет продолжаться и после выключения печи.

ЗАЯВЛЕНИЕ ОБ ЭКОДИЗАЙНЕ

Данный прибор соответствует: Требованиям к экодизайну Европейского Регламента 66/2014; Требованиям к маркировке класса энергоэффективности 65/2014; Требованиям к экодизайну энергопотребляющей продукции и Положениям об энергетической информации (Поправка) (выход из состава ЕС) 2019 г., в соответствии с Европейским Стандартом EN 60350-1.

РУКОВОДСТВО ПО ЕЖЕДНЕВНОЙ ЭКСПЛУАТАЦИИ



БЛАГОДАРИМ ВАС ЗА ПРИОБРЕТЕНИЕ ИЗДЕЛИЯ МАРКИ WHIRLPOOL

Для получения более полной технической поддержки зарегистрируйте ваш прибор на www.whirlpool.eu/register



Вы также можете загрузить инструкцию по безопасности и руководство «Использование и уход» с нашего сайта docs.whirlpool.eu, следуя указаниям, приведенным на обратной стороне этого буклета.

! Прежде чем пользоваться прибором, внимательно прочтите руководство «Здоровье и безопасность».

ОПИСАНИЕ ПРИБОРА

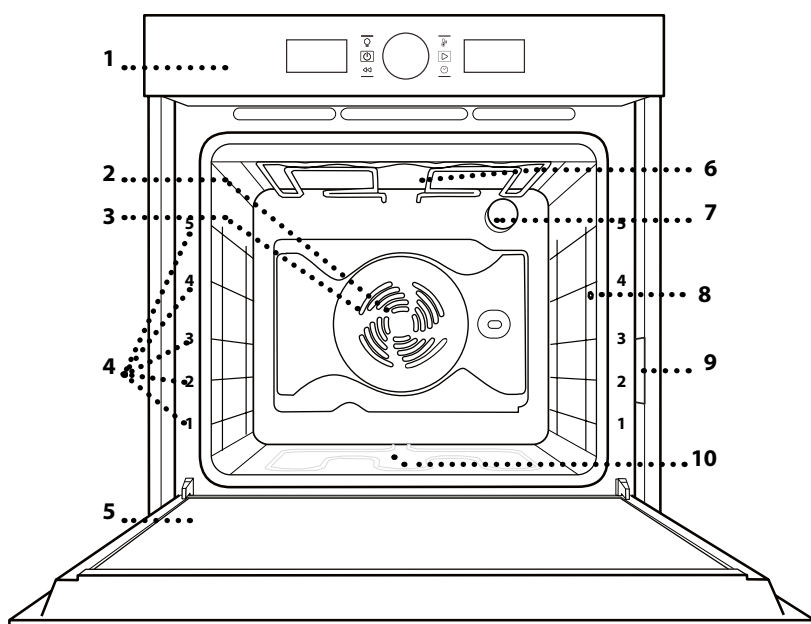

1. Панель управления
2. Вентилятор
3. Круговой нагревательный элемент (не виден)
4. Держатели полок (номер уровня указан на передней стороне духовки)
5. Дверца
6. Верхний нагревательный элемент / гриль
7. Лампа
8. Гнездо для подсоединения термошупа (при наличии)
9. Паспортная табличка (не снимать)
10. Нижний нагревательный элемент (не виден)

ПАНЕЛЬ УПРАВЛЕНИЯ

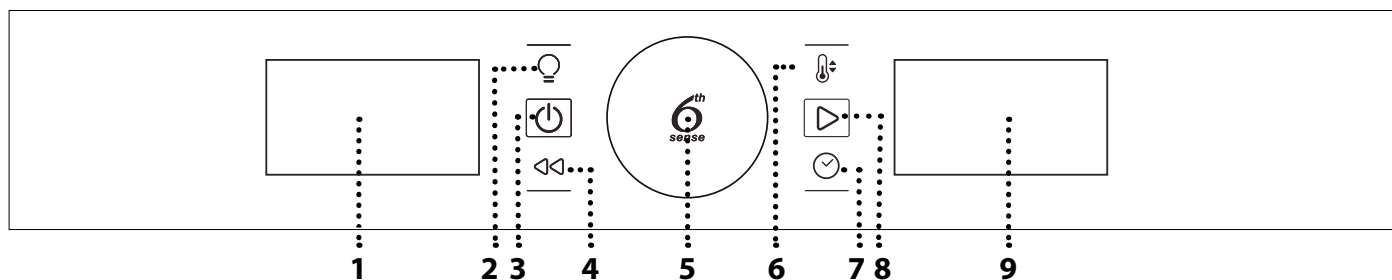

1. ЛЕВЫЙ ДИСПЛЕЙ

2. СВЕТ

Для включения/выключения лампы.

3. ВКЛЮЧЕНИЕ/ВЫКЛЮЧЕНИЕ

Включение и выключение духовки, остановка приготовления в любой момент времени.

4. НАЗАД

Возврат к предыдущему пункту меню в процессе задания настроек.

5. РУЧКА ВЫБОРА РЕЖИМОВ / КНОПКА 6TH SENSE

Поворот: перемещение между режимами, изменение параметров приготовления. Нажмите  для выбора, установки, подтверждения режимов и параметров, запуска процесса приготовления.

6. ТЕМПЕРАТУРА

Установка температуры.

7. ВРЕМЯ

Установка и изменение времени, установка длительности приготовления.

8. ЗАПУСК

Запуск режимов, подтверждение настроек.

9. ПРАВЫЙ ДИСПЛЕЙ

ПРИНАДЛЕЖНОСТИ

РЕШЕТКА

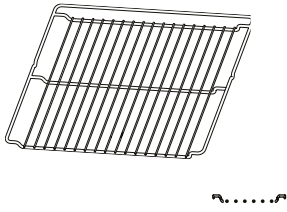

ПОДДОН

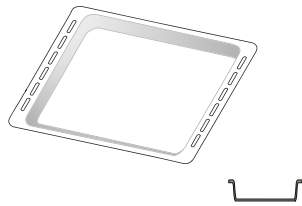

ВСТАВНОЙ ПРОТИВЕНЬ

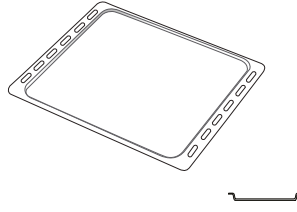

ТЕЛЕСКОПИЧЕСКИЕ НАПРАВЛЯЮЩИЕ (ТОЛЬКО В НЕКОТОРЫХ МОДЕЛЯХ)

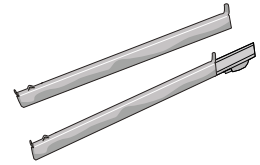

ТЕРМОЩУП (ТОЛЬКО В НЕКОТОРЫХ МОДЕЛЯХ)

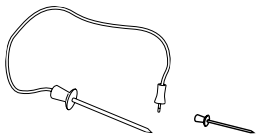

Количество принадлежностей может варьироваться в зависимости от приобретенной модели. Дополнительные принадлежности можно приобрести в Сервисном центре.

УСТАНОВКА РЕШЕТКИ И ДРУГИХ ПРИНАДЛЕЖНОСТЕЙ

Вставьте решетку горизонтально в держатели, располагая ее так, чтобы приподнятые края были обращены вверх.

Другие принадлежности, такие как поддон и противень, вставляются горизонтально тем же способом, что и решетка.

УСТАНОВКА ТЕЛЕСКОПИЧЕСКИХ НАПРАВЛЯЮЩИХ (ПРИ НАЛИЧИИ)

Выньте держатели полок из духовки и снимите пластиковую защиту с выдвижных направляющих.

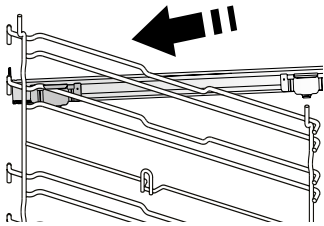

Закрепите верхний зажим направляющей на держателе полок и сдвиньте ее вглубь до упора. Опустите второй зажим в предусмотренное положение.

Чтобы закрепить держатель, сильно нажмите на нижнюю часть зажима в направлении от держателя полки. Убедитесь, что подвижная часть направляющей может свободно перемещаться. Повторите эти же действия для второго держателя полок на том же уровне.

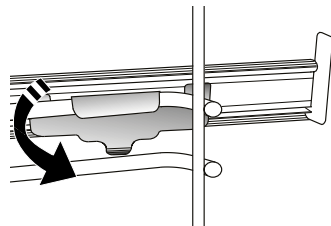

Примечание: Выдвижные направляющие могут крепиться на любом уровне.

СНЯТИЕ И УСТАНОВКА ДЕРЖАТЕЛЕЙ ПОЛОК

При снятии боковых держателей и гаек их крепления к камере (при наличии) руководствуйтесь рисунками.

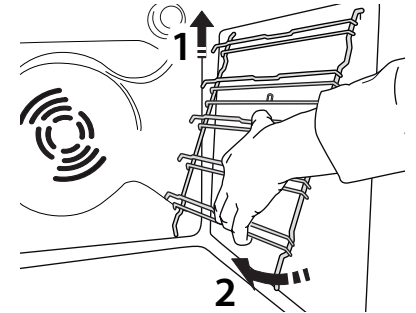
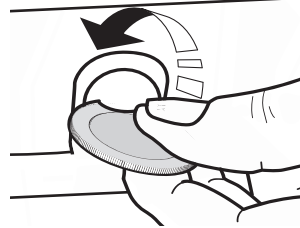
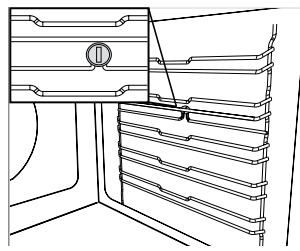

Для установки держателей полок сначала вставьте их в верхнее гнездо. Вдвиньте держатели полок в камеру духовки в приподнятом положении, а затем опустите их так, чтобы они заняли место в нижнем гнезде.

РЕЖИМЫ



ОБЫЧНЫЙ

Режим для приготовления любых блюд только на одном уровне.



ГРИЛЬ

Режим для приготовления на гриле бифштексов, шашлыка, колбасок, овощных запеканок и хлебных тостов. При приготовлении мяса на гриле рекомендуется использовать поддон для сбора сока: Разместите поддон на любом уровне под решеткой, налив в него 500 мл питьевой воды.



КОНВЕКЦИЯ

Режим для приготовления блюд, требующих одинаковой температуры, сразу на нескольких уровнях (не более трех). Этот режим позволяет готовить разные блюда одновременно без переноса запахов.



ВЫПЕЧ. С ПОДРУМЯН.

Режим для запекания мяса, выпекания пирогов с начинкой и жарки фаршированных овощей только на одном уровне. Для защиты продуктов от пересушивания используется деликатная прерывистая вентиляция.



РЕЖИМЫ 6TH SENSE



ЗАПЕКАНКА

Этот режим автоматически выбирает наилучшую температуру и метод для приготовления блюд из макарон.



МЯСО

Этот режим автоматически выбирает наилучшую температуру и метод для приготовления мяса. Прерывистое включение вентилятора на низкой скорости предотвращает пересушивание блюда.



БОЛЬШИЕ ПОРЦИИ

Автоматический выбор наилучшего режима и температуры для приготовления больших кусков мяса (более 2,5 кг). Рекомендуется переворачивать мясо во время приготовления, чтобы оно равномерно прожарилось с обеих сторон. Время от времени поливайте мясо соком во избежание пересушивания.



ХЛЕБ

Этот режим автоматически выбирает наилучшую температуру и метод для приготовления всех типов хлеба.



ПИЦЦА

Этот режим автоматически выбирает наилучшую температуру и метод для приготовления всех типов пиццы.



СЛАДКИЕ КОНД. ИЗД.

Этот режим автоматически выбирает наилучшую температуру и метод для приготовления всех типов тортов.



СПЕЦ. ФУНКЦИИ



БЫСТРЫЙ НАГРЕВ

Быстрый предварительный нагрев духовки. После завершения прогрева духовка автоматически выбирает "Обычный" режим. Дождитесь завершения прогрева перед тем, как помещать продукты в духовку.



ТУРБО-ГРИЛЬ

Режим для жарки крупных кусков мяса (ростбиф, бараньи ножки, цыпленка). Рекомендуется использовать поддон для сбора стекающего сока: Разместите поддон на любом уровне под решеткой, налив в него 500 мл питьевой воды. В этом режиме можно пользоваться вертелом (при наличии).



ПРИНУД. ПОД. ВОЗД. ЭКО*

Режим для запекания фаршированного мяса и мясных филе на одном уровне. Деликатная прерывистая циркуляция воздуха предотвращает пересушивание продуктов. В процессе приготовления блюд в режиме "ЭКО" освещение камеры духовки остается выключенным. При использовании режима "ЭКО", предусматривающего оптимизацию энергопотребления, дверца духовки должна оставаться закрытой до тех пор, пока блюдо не будет полностью готово.



СОХРАНЕНИЕ ТЕПЛА

Режим, позволяющий сохранять горячими только что приготовленные блюда.



ПОДЪЕМ ТЕСТА

Режим, обеспечивающий оптимальные условия для подъема теста. Для получения качественного теста не используйте режим, если духовка не остыла после приготовления.



SMART CLEAN

(ТОЛЬКО В НЕКОТОРЫХ МОДЕЛЯХ)

Пар, образующийся во время низкотемпературной очистки, позволяет легко удалить грязь и остатки пищи. Налейте 200 мл воды в нижнюю часть духовки. Включайте режим, только когда духовка холодная.

* Базовый режим для декларации энергоэффективности в соответствии с Регламентом ЕС № 65/2014

ПЕРВОЕ ИСПОЛЬЗОВАНИЕ ПРИБОРА

1. УСТАНОВИТЕ ВРЕМЯ

При первом включении печи необходимо установить время.



На дисплее начнут мигать две цифры часа: Установите значение часа вращением ручки и нажмите .



Начнут мигать две цифры минут. Установите значение минут вращением ручки и нажмите .

Примечание: Если в дальнейшем вам потребуется изменить время, нажмите и удерживайте не менее одной секунды при выключенной духовке, после чего повторите вышеописанные действия.

В случае длительного отключения электричества может потребоваться повторная установка времени.

2. НАСТРОЙКИ

Если необходимо, вы можете изменить заводские настройки для единиц изменения температуры (°C) и номинального потребляемого тока (16 A).

При выключенной духовке нажмите и удерживайте не менее 5 секунд.



Выберите единицы измерения вращением ручки и нажмите для подтверждения выбора.



Выберите номинальный ток вращением ручки и нажмите для подтверждения выбора.

Примечание: В заводских настройках духовки установлен уровень потребляемой мощности, совместимый с домашними электросетями с номинальной мощностью более 3 кВт (16 A): Если электросеть в вашем доме рассчитана на меньшую мощность, уменьшите данное значение (13 A).

3. ПРОГРЕЙТЕ ДУХОВКУ

Новая духовка может являться источником запахов, связанных с процессом производства: Это нормальное явление.

Перед началом приготовления блюд рекомендуется прогреть пустую духовку для удаления возможных остаточных запахов.

Удалите с духовки защитный картон и прозрачную пленку, выньте все принадлежности.

Прогрейте духовку при температуре 200 °C в течение примерно одного часа, лучше всего — в режиме с вентиляцией (например, "Конвекция" или "Подрумьянивание").

Задайте правильный режим, следуя инструкциям.

Примечание: После первого использования духовки рекомендуется проветрить помещение.

ЕЖЕДНЕВНОЕ ИСПОЛЬЗОВАНИЕ

1. ВЫБОР РЕЖИМА

При выключенной духовке на дисплее отображается только текущее время. Для включения духовки нажмите и удерживайте .

Поворачивайте ручку для просмотра основных режимов на левом дисплее. Выберите режим и нажмите .

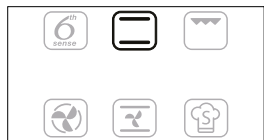

Для выбора подрежима (если предусмотрен) выберите основной режим, а затем нажмите , чтобы подтвердить выбор и перейти во внутреннее меню режима.



Поворачивайте ручку для просмотра подрежимов на правом дисплее. Выберите подрежим и нажмите .

2. НАСТРОЙКА РЕЖИМА

После того как режим будет выбран, вы сможете изменить его настройки.

На дисплей будут последовательно выводиться настраиваемые параметры.

ТЕМПЕРАТУРА/УРОВЕНЬ ГРИЛЯ



При мигающем значке "°C/°F" измените значение вращением ручки, а затем нажмите , чтобы подтвердить выбор и перейти к следующей настройке (при наличии).

Одновременно вы можете задать мощность гриля (3 = высокая, 2 = средняя, 1 = низкая).



Примечание: Температуру и мощность гриля можно менять и после запуска режима. Для этого нажмите или просто поверните ручку.

ДЛИТЕЛЬНОСТЬ



Когда значок на дисплее мигает, установите необходимую длительность приготовления ручкой регулировки и подтвердите значение нажатием . Длительность приготовления можно не устанавливать, если вы собираетесь готовить в ручном режиме: Нажмите , чтобы подтвердить значение и начать процесс приготовления. В этом случае использование функции отложенного старта (с заданием времени окончания приготовления) невозможно.

Примечание: Длительность приготовления можно менять и после запуска режима. Для этого нажмите : Измените значение времени вращением ручки и нажмите .

УСТАНОВКА ВРЕМЕНИ ОКОНЧАНИЯ ПРИГОТОВЛЕНИЯ/ ОТЛОЖЕННЫЙ СТАРТ

Для многих режимов после задания длительности приготовления можно установить задержку старта, задав время окончания.

Если для режима предусмотрен отложенный старт, на дисплее отобразится время ожидаемого завершения в сопровождении мигающего значка .



Вращая ручку, установите желаемое время окончания приготовления и нажмите , чтобы подтвердить значение и ввести в действие выбранный режим. Поместите продукт в духовку и закройте дверцу: Процесс приготовления стартует автоматически в нужный момент, рассчитанный так, чтобы блюдо оказалось готово к установленному вами времени.



Примечание: Установка отложенного старта отменяет стадию предварительного прогрева духовки. Поскольку духовка выходит на заданную температуру постепенно, время приготовления окажется немного длиннее, чем указано в таблице приготовления.

В процессе ожидания вы можете изменить заданное время окончания вращением ручки.

Нажмите или , чтобы изменить настройки температуры и длительности приготовления. После завершения действия нажмите .

Примечание: Функция отложенного старта недоступна для режимов гриль и турбогриль.

3. ЗАПУСК РЕЖИМА

После подтверждения всех настроек нажмите , чтобы активировать режим.

Нажав и удерживая , можно приостановить действие режима в любой момент времени.

4. ПРОГРЕВ

Некоторые режимы предусматривают стадию предварительного прогрева духовки: После запуска режима на дисплее возникает сообщение о том, что духовка находится на стадии прогрева.



В момент ее завершения подается звуковой сигнал и на дисплее возникает сообщение о том, что духовка достигла заданной температуры.



Откройте дверцу, поместите продукт в духовку, закройте дверцу и нажмите , чтобы начать процесс приготовления.

Примечание: Помещение продуктов в духовку до завершения прогрева может ухудшить кулинарный результат.

Если открыть дверцу на стадии предварительного прогрева, духовка приостановит работу.

Время приготовления не учитывает стадии прогрева.

Вы можете изменить необходимую температуру в любой момент времени, повернув ручку.

5. КОНЕЦ ПРИГОТОВЛЕНИЯ

О завершении приготовления уведомит звуковой сигнал и соответствующее сообщение на дисплее.



Чтобы продлить приготовление без изменения настроек, поверните ручку, установив новое время, и нажмите .

. Режимы 6th Sense

ВОССТАНОВЛЕНИЕ ТЕМПЕРАТУРЫ

Если во время приготовления температура в духовке снизилась из-за открытия дверцы, специальная функция автоматически восстанавливает исходную температуру. В процессе восстановления температуры на дисплее отображается анимированная "змейка". Анимация прекращается после достижения заданной температуры.

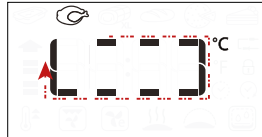





Для наилучших результатов длительность приготовления увеличивается на время, в течение которого была открыта дверца.

. СПЕЦ. ФУНКЦИИ

SMART CLEAN

Для использования режима «Smart Clean» налейте 200 мл воды на дно камеры холодной духовки и закройте дверцу.

Войдите в раздел специальных режимов  и выберите  из меню вращением ручки. Нажмите  для подтверждения.

Нажмите , чтобы немедленно запустить цикл очистки, либо нажмите , чтобы задать время окончания процедуры или запуск с задержкой.

В конце цикла дождитесь, пока духовка остынет, а затем удалите остатки воды и приступите к очистке с помощью губки, смоченной в горячей воде (не следует ждать более 15 минут до начала очистки).

Примечание: Параметры длительности и температуры цикла очистки не могут задаваться пользователем

. ИСПОЛЬЗОВАНИЕ ЩУПА ДЛЯ МЯСА (ПРИ НАЛИЧИИ)

Прилагаемый термощуп позволяет измерять точную температуру внутри продукта в процессе приготовления мясных блюд. Использование термощупа предусмотрено лишь в некоторых режимах (Обычный, Принудительная вентиляция, Конвекционное выпекание, Турбогриль, 6th Sense Мясо и 6th Sense Большая порция).

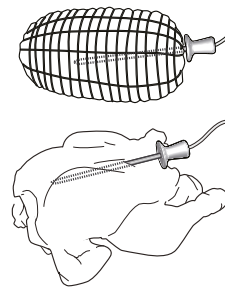



От правильности установки термощупа существенно зависит качество готового блюда. Полностью воткните щуп в самую толстую часть приготавливаемого куска мяса, где нет костей или жира. При приготовлении птицы щуп следует вставить сбоку, в середине грудинки, следя за тем, чтобы кончик щупа не проник в полость. Если приготавливаемый





кусочек мяса имеет неодинаковую толщину, то прежде чем вынимать его из духовки, убедитесь в готовности блюда. Подключите термощуп к гнезду, расположенному на правой стенке духовки.

В момент подключения термощупа к гнезду духовки подается звуковой сигнал, на дисплее высвечивается значок и итоговая температура. Если термощуп подключается к гнезду до завершения выбора режима, на дисплее указывается значение итоговой температуры термощупа по умолчанию.



Нажмите , чтобы начать настройку. Вращая кнопку, установите итоговую температуру для щупа для мяса. Нажмите  для подтверждения. Вращая кнопку, установите температуру духовки.



Нажмите  или , чтобы подтвердить значение и начать процесс приготовления. В процессе приготовления на дисплее отображается итоговая температура термощупа. Когда температура мяса достигает заданного итогового значения, цикл приготовления останавливается и на дисплей выводится надпись "End" ("Конец"). Если требуется возобновить приготовление после появления надписи «End», измените итоговую температуру щупа для мяса вращением, как указано выше. Нажмите  или , чтобы подтвердить значение и возобновить процесс приготовления. Примечание: итоговую температуру щупа для мяса можно изменять по ходу приготовления вращением. Температура духовки регулируется нажатием . Термощуп можно устанавливать в любое время, в том числе, по ходу приготовления. В последнем случае потребуются повторное задание параметров режима. Если термощуп несовместим с используемым режимом, процесс приготовления останавливается, и духовка подает звуковой сигнал предупреждения. В этом случае отсоедините термощуп или нажмите  для выбора другого режима. Отложенный старт и предварительный нагрев несовместимы с термощупом.

. БЛОК. КЛАВИШЕЙ

Чтобы заблокировать панель управления, нажмите и удерживайте кнопку  не менее 5 секунд.



Для разблокировки кнопок повторите это же действие.

Примечание: Блокировка кнопок может вводиться в действие и в процессе приготовления. По соображениям безопасности духовку можно выключить в любое время нажатием кнопки .

ПОЛЕЗНЫЕ СОВЕТЫ

КАК ПОЛЬЗОВАТЬСЯ ТАБЛИЦЕЙ ПРИГОТОВЛЕНИЯ БЛЮД

В таблице указаны наилучшие режимы, принадлежности и уровни для приготовления различных типов продуктов. Указанная продолжительность приготовления отсчитывается от момента помещения блюда в духовку. Время предварительного нагрева (если он предусмотрен) не учитывается. Значения температуры и длительности приготовления являются ориентировочными и зависят от количества продукта и используемых принадлежностей. Начинайте с самых низких рекомендованных настроек, и, если блюдо окажется не готовым, переходите к более высоким настройкам. Используйте входящие в комплект принадлежности, отдавайте предпочтение формам для выпечки и противням из темного металла. Вы также можете использовать посуду из жаропрочного стекла или керамики. При этом учитывайте, что продолжительность приготовления в ней немного увеличивается.

ОДНОВРЕМЕННОЕ ПРИГОТОВЛЕНИЕ НЕСКОЛЬКИХ БЛЮД

В режиме "Конвекция", можно одновременно готовить несколько блюд, требующих одной и той же температуры приготовления (например: рыбу и овощи) на разных уровнях духовки. Выньте из духовки блюда с меньшим временем приготовления и оставьте блюда, приготовление которых требует более продолжительного времени.

МЯСО

Пользуйтесь противнями любого типа или емкостями из огнеупорного стекла, размеры которых соответствуют приготавливаемым кускам мяса. При приготовлении жаркого добавьте в емкость немного бульона — он не даст мясу высохнуть и придаст ему более насыщенный вкус. Не забывайте, что во время данной операции образуется пар. Когда жаркое будет готово, оставьте его в духовке еще на 10-15 минут или заверните в алюминиевую фольгу.

Чтобы достичь одинаковой степени готовности мяса, приготавливаемого на гриле, выбирайте куски одинаковой толщины. Очень толстые куски мяса требуют большего времени приготовления. Чтобы избежать подгорания поверхности мяса, устанавливайте решетку на более низкие уровни, подальше от гриля. Переверните мясо по истечении двух третей от общего времени приготовления. Будьте осторожны при открывании дверцы: горячий пар!

Для сбора соков ставьте непосредственно под решетку, на которой готовится блюдо, поддон, налив в него пол-литра питьевой воды. Доливайте воду в поддон по необходимости.

ДЕСЕРТЫ

Нежную сладкую выпечку следует готовить только на одном уровне в обычном режиме.

Пользуйтесь формами для выпечки, сделанными из темного металла. Размещайте их на решетке, входящей в комплект поставки. В случае приготовления на нескольких уровнях выбирайте режим конвекции и размещайте формы для выпечки на решетках в шахматном порядке, чтобы обеспечить свободную циркуляцию горячего воздуха.

Чтобы проверить готовность пирога из дрожжевого теста, воткните в центр пирога деревянную зубочистку. Если тесто не прилипает к зубочистке, значит пирог готов.

При использовании формы для выпечки с противопригарным покрытием не смазывайте ее края сливочным маслом, так как выпекаемое изделие может неоднородно подняться по бокам.

Если в процессе приготовления изделие "опадает", в следующий раз выпекайте его при более низкой температуре, уменьшите объем добавляемой жидкости и замешивайте тесто менее интенсивно. Для приготовления десертов с жидкой начинкой (чизкейки или фруктовые пироги) используйте режим "Подрумянивание". Если основание пирога не пропеклось, ставьте форму на более низкий уровень, а основание перед выкладыванием начинки посыпьте панировочными сухарями или раскрошенным печеньем.

















































































ПИЦЦА

Чтобы пицца получилась с хрустящей корочкой, слегка смажьте противень маслом. По истечении двух третей общего времени приготовления посыпьте пиццу тертым сыром моцарелла.

ПОДЪЕМ ТЕСТА

Перед помещением теста в духовку рекомендуется накрыть его влажной тканью. Время поднятия теста в этом режиме составляет примерно треть от времени, необходимого для поднятия теста при комнатной температуре (20-25 °C). Время подъема 1 кг теста для пиццы составляет от часа и более.

ТАБЛИЦА ПРИГОТОВЛЕНИЯ БЛЮД

БЛЮДО	РЕЖИМ	ПРОГРЕВ	ТЕМПЕРАТУРА (°C)	ВРЕМЯ ПРИГОТОВЛЕНИЯ (мин.)	УРОВЕНЬ И ПРИНАДЛЕЖНОСТИ
Пироги из дрожжевого теста / бисквитный торт		-	170	30 - 50	2 
		Да	160	30 - 50	2 
		Да	160	30 - 50	4 1  
Пироги с начинкой (чизкейк, штрудель, яблочный пирог)		-	160 - 200	30 - 85	3 
		Да	160 - 200	35 - 90	4 1  
Печенье / сладкие пирожные		-	160 - 170	20 - 40	3 
		Да	150 - 160	20 - 40	3 
		Да	150 - 160	20 - 40	4 1  
Пирожные из заварного теста		-	180 - 200	30 - 40	3 
		Да	180 - 190	35 - 45	4 1  
		Да	180 - 190	35 - 45*	5 3 1   
Безе		Да	90	110 - 150	3 
		Да	90	130 - 150	4 1  
		Да	90	140 - 160*	5 3 1   
Пицца (тонкая, толстая, фокачча)		-	220 - 250	20 - 40	2 
		Да	220 - 240	20 - 40	4 1  
		Да	220 - 240	25 - 50*	5 3 1   
Булка хлеба 0,5 кг		-	180 - 220	50 - 70	2 
Булочки		-	180 - 220	30 - 50	3 
Хлеб		Да	180 - 220	30 - 60	4 1  
Замороженная пицца		-	250	10 - 20	2 
		Да	250	10 - 20	4 1  
Соленые пироги (овощной пирог, киш)		Да	180 - 190	45 - 60	2 
		Да	180 - 190	45 - 60	4 1  
		Да	180 - 190	45 - 70*	5 3 1   
Волованы / пироги из слоеного теста		Да	190 - 200	20 - 30	3 
		Да	180 - 190	20 - 40	4 1  
		Да	180 - 190	20 - 40*	5 3 1   
Лазанья / фланы		-	190 - 200	40 - 65	3 
Паста / каннелони		-	190 - 200	25 - 45	3 

БЛЮДО	РЕЖИМ	ПРОГРЕВ	ТЕМПЕРАТУРА (°С)	ВРЕМЯ ПРИГОТОВЛЕНИЯ (мин.)	УРОВЕНЬ И ПРИНАДЛЕЖНОСТИ
Баранина / телятина / говядина / свинина 1 кг		-	190 - 200	60 - 90	3
Жареная свинина с хрустящей корочкой 2 кг		-	170	110 - 150	2
Курица / кролик / утка 1 кг		-	200 - 230	50 - 80 **	3
Индейка / гусь 3 кг		-	190 - 200	90 - 150	2
Запеченная рыба / в фольге (филе, целиком)		Да	180 - 200	40 - 60	3
Фаршированные овощи (томаты, цуккини, баклажаны)		Да	180 - 200	50 - 60	2
Тосты		-	3 (Выс.)	3 - 6	5
Рыба, филе / кусками		-	2 (Сред.)	20 - 30***	4 3
Колбаски / шашлык / ребрышки / рубленые котлеты		-	2 - 3 (Сред. - Выс.)	15 - 30***	5 4
Курица-гриль 1-1,3 кг		-	2 (Сред.)	55 - 70**	2 1
Ростбиф с кровью 1 кг		-	2 (Сред.)	35 - 50**	3
Баранья нога / рулька		-	2 (Сред.)	60 - 90**	3
Печеный картофель		-	2 (Сред.)	35 - 55**	3
Овощная запеканка		-	3 (Выс.)	10 - 25	3
Полный обед: Фруктовый пирог (уровень 5) / лазанья (уровень 3) / мясо (уровень 1)		Да	190	40 - 120*	5 3 1
Лазанья с мясом		Да	200	50 - 120*	4 1
Мясо с картофелем		Да	200	45 - 120*	4 1
Рыба и овощи		Да	180	30 - 50	4 1
Фаршированное мясо		-	200	80 - 120*	3
Куски мяса (кролик, курица, баранина)		-	200	50 - 120*	3

* Время указано приблизительно: блюдо можно вынуть из духовки позже или раньше в зависимости от ваших личных предпочтений.

** Переверните блюдо по истечении двух третей от общего времени приготовления (если необходимо).

*** Переверните продукт в середине процесса приготовления.

Примечание: В режиме «СЛАДКИЕ КОНДИТЕРСКИЕ ИЗДЕЛИЯ 6th Sense» используются верхний и нижний нагревательные элементы без принудительной циркуляции воздуха. Предварительный нагрев не требуется.

РЕЖИМЫ						
	Обычный	Гриль	Турбогриль	Конвекция	Конвекционное выпекание	Конвекция Эко*
АВТОМАТ. РЕЖИМЫ						
	Запеканка	Мясо	Большие порции	Хлеб	Пицца	Сладкие конд. изд.
ПРИНАДЛЕЖНОСТИ						
	Решетка	Противень или форма на решетке	Поддон / вставной противень или противень на решетке	Поддон / вставной противень	Поддон с 500 мм воды	

ЧИСТКА И УХОД

Перед началом любых действий по чистке и уходу дайте духовке остыть.

Не используйте пароочистители.

Не используйте абразивные губки, стальные мочалки, агрессивные и абразивные моющие средства, так как они могут повредить поверхности прибора.

Наденьте защитные перчатки.

Отключите духовку от электросети перед выполнением любых действий по обслуживанию.

ВНЕШНИЕ ПОВЕРХНОСТИ

- Протирайте поверхности прибора влажной салфеткой из микроволокна. При сильном загрязнении добавьте несколько капель моющего средства с нейтральным рН. Протрите поверхности насухо сухой тканью.
- Не пользуйтесь агрессивными или абразивными моющими средствами. При случайном попадании таких средств на поверхность прибора немедленно протрите его влажной салфеткой из микроволокна.

ВНУТРЕННИЕ ПОВЕРХНОСТИ

- После каждого использования дайте духовке остыть, после чего очистите ее, желательно пока она еще теплая, от отложений и пятен, образующихся при приготовлении пищи. Для удаления конденсата, возникающего в результате приготовления продуктов с большим содержанием воды, дождитесь полного охлаждения духовки, а затем протрите ее стенки салфеткой или губкой.

- Для чистки стекла дверцы пользуйтесь специальными жидкими моющими средствами.
- Для оптимальной очистки внутренних поверхностей включите режим «Smart Clean» (при наличии).
- Для удобства чистки дверцу духовки можно снять.
- Верхний нагревательный элемент гриля можно опустить вниз для удобства чистки верхней панели духовки.

ПРИНАДЛЕЖНОСТИ

Сразу же после использования замочите принадлежности в воде со средством для мытья посуды. Если принадлежности еще горячие, пользуйтесь кухонными рукавицами. Остатки пищи удаляются с помощью щетки или губки.

ЧИСТКА КАТАЛИТИЧЕСКИХ ПАНЕЛЕЙ

(ТОЛЬКО В НЕКОТОРЫХ МОДЕЛЯХ)

Духовка оснащена специальными каталитическими панелями, облегчающими процесс очистки камеры. Они имеют самоочищающееся пористое покрытие, впитывающее жир и сажу.

Панели находятся за направляющим решетками: при снятии и установке направляющих решеток следите за тем, чтобы крюки, расположенные в их верхней части, входили в соответствующие отверстия панелей.

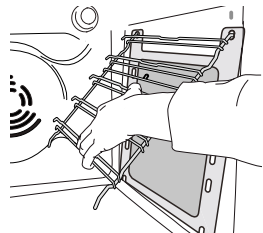
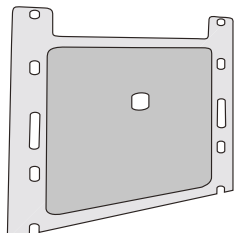

Для использования свойства самоочистки каталитических панелей с максимальной отдачей рекомендуется прогреть духовку примерно один час при температуре 200 °С в режиме "Выпеч. с подрумян.". Духовка должна быть пустой. Далее, дайте прибору остыть и удалите остающиеся загрязнения неабразивной губкой.

Примечание: Использование химически агрессивных или абразивных средств, жестких щеток, металлических мочалок, аэрозолей для духовок может привести к повреждению каталитических поверхностей и нарушению их способности к самоочищению.

Для замены панелей обращайтесь в Сервисный центр.

ЗАМЕНА ЛАМПЫ

1. Отключите духовку от электросети.
2. Отверните плафон, замените лампу и наверните плафон в исходное положение.
3. Подключите духовку к электросети.

Примечание: Используйте только галогенные лампы 20-40 Вт/230 В~, цоколь G9, T300 °С. Лампа, используемая в изделии, предназначена для бытовых приборов и не подходит для освещения помещений (Регламент ЕС 244/2009). Лампы указанного типа можно приобрести в наших Сервисных центрах.

- При установке галогенных ламп не касайтесь их голыми руками, так как отпечатки пальцев могут привести к повреждению лампы. Не пользуйтесь духовкой до установки плафона на место. Это изделие имеет источник света класса энергоэффективности G.

ПОНИЖЕНИЕ ВЕРХНЕГО НАГРЕВАТЕЛЬНОГО ЭЛЕМЕНТА

(ТОЛЬКО В НЕКОТОРЫХ МОДЕЛЯХ)

1. Выньте боковые держатели полок.

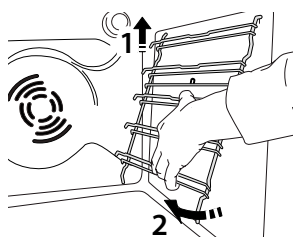

2. Слегка вытяните нагревательный элемент и опустите его.

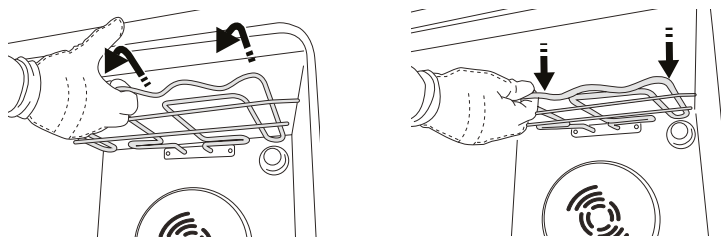

3. Для установки нагревательного элемента на место приподнимите его, слегка потянув на себя; проверьте, чтобы элемент опирался на соответствующие боковые держатели.

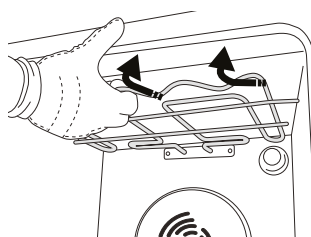

СНЯТИЕ И УСТАНОВКА ДВЕРЦЫ

1. Для снятия дверцы полностью откройте ее и откиньте фиксаторы в положение разблокировки.

2. Прикройте дверцу, насколько это возможно. Надежно захватите дверцу обеими руками (не за ручку).

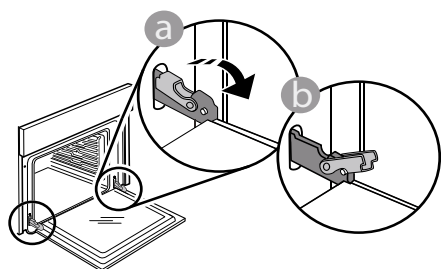

Снимите дверцу, одновременно закрывая и смещая ее вверх. Положите дверцу на мягкую поверхность.

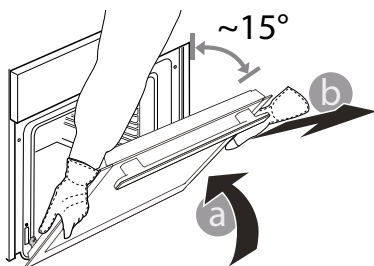

3. Для установки дверцы поднесите ее к духовке, совместите крюки петель с гнездами и вставьте верхние части петель в гнезда.

4. Опустите дверцу, а затем полностью откройте ее. Поверните фиксаторы в исходное положение: вниз до упора.

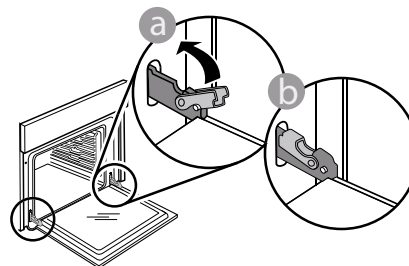

Слегка надавите на фиксаторы, чтобы убедиться, что они заняли правильное положение.

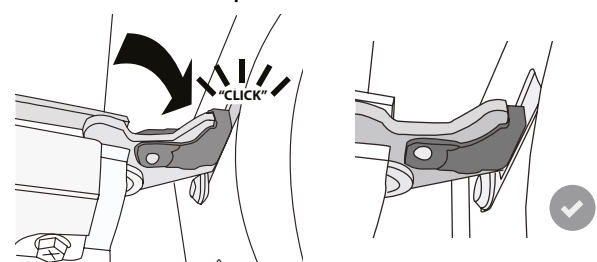

5. Закройте дверцу и убедитесь, что она находится в одной плоскости с панелью управления. Если это не так, повторите вышеописанные действия. Неправильно установленная дверца может выйти из строя.

ПОИСК И УСТРАНЕНИЕ НЕИСПРАВНОСТЕЙ

Неисправность	Возможная причина	Способ устранения
Духовка не работает.	Отсутствует напряжение в сети. Прибор отсоединен от электросети.	Проверьте наличие напряжения в сети. Убедитесь, что духовка включена в сеть. Выключите и снова включите духовку и проверьте, не прекратились ли неполадки.
На дисплее отображается буква "F", за которой следует некоторое число или буква.	Программная ошибка.	Обратитесь в ближайший Сервисный центр. Сообщите число, следующее за буквой "F".
На дисплее отображается нечеткий текст и кажется, что он неисправен.	Установлен другой язык.	Обратитесь в ближайший сервисный центр.

ТЕХНИЧЕСКИЙ ЛИСТ

 [www](http://www.docs.whirlpool.eu) Технический лист прибора с указанием данных энергопотребления можно загрузить с сайта Whirlpool docs.whirlpool.eu

СПОСОБЫ ПОЛУЧЕНИЯ РУКОВОДСТВА "ИСПОЛЬЗОВАНИЕ И УХОД"

>  Загрузите руководство «Использование и уход» с нашего сайта docs.whirlpool.eu (используйте представленный QR-код), указав коммерческий код изделия.



> Руководство можно также получить, обратившись в наш Сервисный центр.

ОБРАЩЕНИЕ В СЕРВИСНЫЙ ЦЕНТР

Контактная информация представлена в гарантийном буклете.

При обращении в наш Сервисный центр, сообщите коды, указанные на паспортной табличке изделия.

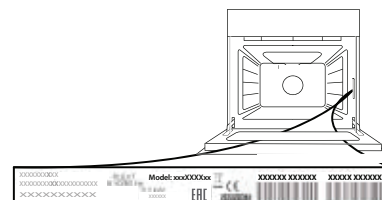

ІНСТРУКЦІЇ З ТЕХНІКИ БЕЗПЕКИ

ВАЖЛИВА ІНФОРМАЦІЯ, ЯКУ СЛІД ПРОЧИТАТИ ТА ЯКОЇ СЛІД ДОТРИМУВАТИСЯ

Перед використанням приладу прочитайте ці інструкції з техніки безпеки. Збережіть їх для використання у майбутньому.

У цих інструкціях та на самому приладі містяться важливі попередження про небезпеку, які слід завжди виконувати. Виробник не несе жодної відповідальності за недотримання цих інструкцій з техніки безпеки, за неналежне використання приладу або неправильне налаштування елементів управління.

⚠ Не дозволяйте маленьким дітям (від 0 до 3 років) підходити до приладу. Не дозволяйте маленьким дітям (від 3 до 8 років) підходити надто близько до приладу без постійного нагляду. До користування приладом допускаються діти віком від 8 років, особи з фізичними, сенсорними чи розумовими вадами, а також особи, які не мають досвіду чи знань щодо використання цього приладу, тільки за умови, що такі особи отримали інструкції щодо безпечного використання приладу, розуміють можливий ризик або використовують прилад під наглядом. Не дозволяйте дітям гратися з приладом. Не дозволяйте дітям чистити та обслуговувати прилад без нагляду.

⚠ **ПОПЕРЕДЖЕННЯ:** Під час використання приладу і його експлуатаційні частини нагріваються. Слід бути обережними, щоб не торкнутися нагрівальних елементів. Дітей до 8 років не можна залишати поруч із приладом без постійного нагляду.

⚠ Не залишайте прилад без нагляду під час сушіння продуктів. Якщо прилад придатний для використання датчика, застосовуйте тільки температурний датчик, який рекомендовано для цієї духової шафи — існує ризик виникнення пожежі.

⚠ Не кладіть одяг або інші легкозаймисті матеріали поблизу приладу, доки повністю не охолонуть всі його компоненти — існує ризик виникнення пожежі. Завжди будьте обережні під час приготування страв з використанням жиру, олії або у разі додавання алкогольних напоїв — існує ризик виникнення пожежі. При діставанні посуду й аксесуарів користуйтеся прихваткою. Наприкінці готування з обережністю відкрийте дверцята, щоб дозволити поступово вийти гарячому повітрю або парі, перш ніж наблизитись до духової шафи — існує ризик отримання опіків. Не блокуйте вентиляційні отвори для нагрітого повітря на передній частині духової шафи - існує ризик виникнення пожежі.

⚠ Коли дверцята духової шафи відкриті або

знаходяться у нижньому положенні, слід пильнувати, щоб не вдаритись ними.

ДОЗВОЛЕНЕ ВИКОРИСТАННЯ

⚠ **ОБЕРЕЖНО:** Цей прилад не призначено для управління зовнішнім пристроєм для перемикання, наприклад, таймером або окремою системою дистанційного керування.

⚠ Цей прилад призначено для використання в побутових і подібних умовах, наприклад таких: у кухонних зонах магазинів, офісів та інших робочих середовищ; у фермерських господарствах; клієнтами в готелях, мотелях, хостелах і інших житлових приміщеннях.

⚠ Забороняється використовувати прилад для інших цілей (наприклад, для опалення приміщень).

⚠ Цей пристрій не призначений для професійного використання. Не використовуйте прилад поза приміщенням.

⚠ Не зберігайте вибухонебезпечні або горючі речовини (наприклад, бензин або аерозольні балончики) всередині або поблизу приладу — існує ризик виникнення пожежі.

УСТАНОВЛЕННЯ

⚠ Установлення і обслуговування приладу мають виконувати принаймні дві особи — існує ризик травмування. Під час розпакування та встановлення приладу використовуйте захисні рукавиці - існує ризик порізів.

⚠ Установлення, включаючи підключення водопостачання (за наявності), виконання електричних з'єднань, і ремонт має виконувати кваліфікований персонал. Не ремонтуйте та не заміняйте жодну частину приладу, якщо в інструкції з експлуатації прямо не вказано, що це необхідно зробити. Не дозволяйте дітям наближатись до місця установлення. Розпакувавши прилад, перевірте, чи немає на ньому пошкоджень після транспортування. У випадку виникнення проблем зверніться до продавця або найближчого центру післяпродажного обслуговування. Після установлення, залишки упаковки (пластик, пінополістиролові елементи і т.п.) повинні зберігатися в недоступному для дітей місці - існує небезпека удушення. Перед проведенням будь-яких робіт з установлення приладу слід відключити від електромережі — існує ризик ураження електричним струмом. Під час установлення приладу переконайтеся, що він не перетискає кабель живлення — існує ризик виникнення пожежі або ураження електрострумом. Вмикайте прилад лише після завершення процедури його встановлення.

⚠ Перед вбудовуванням приладу слід виконати всі столярні роботи, прибрати дерев'яну стружку та тирсу.

Залишайте мінімальний просвіт між робочою поверхнею та верхнім краєм духової шафи — існує ризик отримання опіків.

Не виймайте духову шафу з пінополістиролу до моменту її встановлення.

⚠ Після встановлення приладу має бути відсутнім доступ до його дна — існує ризик отримання опіків.

⚠ Не встановлюйте прилад за декоративними дверцятами – існує ризик виникнення пожежі.

ПОПЕРЕДЖЕННЯ ПРО НЕБЕЗПЕКУ УРАЖЕННЯ ЕЛЕКТРИЧНИМ СТРУМОМ

⚠ Паспортна табличка знаходиться на передньому краї духової шафи (її видно, коли дверцята відкриті).

⚠ Слід забезпечити можливість від'єднання приладу від джерела живлення за рахунок витягання вилки, якщо вона є доступною, або за допомогою багатополюсного перемикача, який встановлено перед розеткою згідно з нормами прокладення електропроводки, крім того, прилад має бути заземлений відповідно до національних стандартів електричної безпеки.

⚠ Не використовуйте подовжувачі, розгалужувачі або адаптери. Після підключення електричні компоненти мають бути недосяжні користувачеві. Перед використанням пристрою, якщо ви мокрі або босоніж. Забороняється користуватися цим приладом у разі пошкодження провода живлення або вилки, неналежної роботи або пошкодження чи падіння.

⚠ Якщо кабель електроживлення пошкоджений, слід звернутися до виробника, його сервісного агента або особи з подібною кваліфікацією для заміни пошкодженого кабелю на ідентичний кабель, щоб уникнути можливої небезпеки — існує ризик ураження електричним струмом.

⚠ У разі необхідності заміни силового кабелю зверніться до авторизованого сервісного центру.

ЧИЩЕННЯ ТА ОБСЛУГОВУВАННЯ

⚠ **ПОПЕРЕДЖЕННЯ:** Перед виконанням технічного обслуговування приладу переконайтеся в тому, що він вимкнений і відключений від джерела живлення; ніколи не застосовуйте пристрої чищення паром — існує ризик ураження електричним струмом.

⚠ Не використовуйте жорсткі абразивні очисники та металеві скребки для очищення скла на дверцятах, оскільки вони можуть подряпати поверхню, унаслідок чого скло може тріснути.

⚠ Перед очищенням або технічним обслуговуванням слід переконаватися, що прилад охолонув — існує ризик отримання опіків.

⚠ **ПОПЕРЕДЖЕННЯ:** Вимкніть пристрій перед тим, як здійснювати заміну лампи — існує ризик ураження електричним струмом.

УТИЛІЗАЦІЯ ПАКУВАЛЬНИХ МАТЕРІАЛІВ

Пакувальний матеріал на 100% підлягає вторинній переробці та позначений символом .

Тому різні частини упаковки слід утилізувати відповідально та відповідно до місцевих правил щодо утилізації відходів.

УТИЛІЗАЦІЯ ПОБУТОВИХ ПРИЛАДІВ

Цей прилад виготовлено з матеріалів, які підлягають вторинній переробці або придатні для повторного використання. Утилізуйте Прилад перед проведенням будь-якого чищення або технічного обслуговування слід переконаватися, що прилад охолонув. Його відповідно до місцевих правил утилізації відходів. Для отримання додаткової інформації про поводження з побутовими електричними приладами, їх утилізацію та вторинну переробку зверніться до місцевих органів, служби утилізації побутових відходів або в магазин, де ви придбали прилад. Цей прилад марковано відповідно до Європейської директиви 2012/19/ЄС, Директиви щодо відпрацьованого електричного й електронного обладнання (WEEE) та до Регламенту 2013 року про відходи електричного та електронного обладнання (зі змінами). Забезпечивши правильну утилізацію цього приладу, ви допоможете запобігти негативним наслідкам для довкілля та здоров'я людей.

Символ  на приладі або в супровідній документації вказує на те, що його не можна утилізувати як побутові відходи, а слід здавати на утилізацію до відповідних центрів збору відходів для вторинної переробки електричного й електронного обладнання.

ПОРАДИ ЩОДО ЕНЕРГОЗБЕРЕЖЕННЯ

Прогрівайте духову шафу лише тоді, коли це вказано у таблиці приготування, або в рецепті. Використовуйте темні лаковані або емальовані деко для випікання, оскільки вони краще поглинають тепло. Страви, які потребують тривалого приготування, продовжуватимуть готуватися навіть після вимкнення духової шафи.

ДЕКЛАРАЦІЯ ПРО ЕКОДИЗАЙН

Цей прилад відповідає: Вимогам щодо екодизайну Регламенту ЄС 66/2014; Вимогам щодо маркування класу енергоефективності 65/2014; Вимогам щодо екодизайну для виробів, що споживають енергію, та Положенням про енергетичну інформацію (Поправка) (Вихід з ЄС) 2019 року, відповідно до європейського стандарту EN 60350-1.

ЩОДЕННИЙ ДОВІДНИК ПОСІБНИК



ДЯКУЄМО ЗА ПРИДБАННЯ ПРОДУКЦІЇ WHIRLPOOL

Щоб отримати докладнішу допомогу та підтримку, зареєструйте свій виріб на www.whirlpool.eu/register



Ви можете завантажити інструкції з техніки безпеки і довідник із використання та догляду, відвідавши наш веб-сайт docs.whirlpool.eu та дотримуючись інструкцій на зворотньому боці цього буклету.



Перед використанням приладу уважно прочитайте посібник «Техніка безпеки та охорона здоров'я».

ОПИС ВИРОБУ

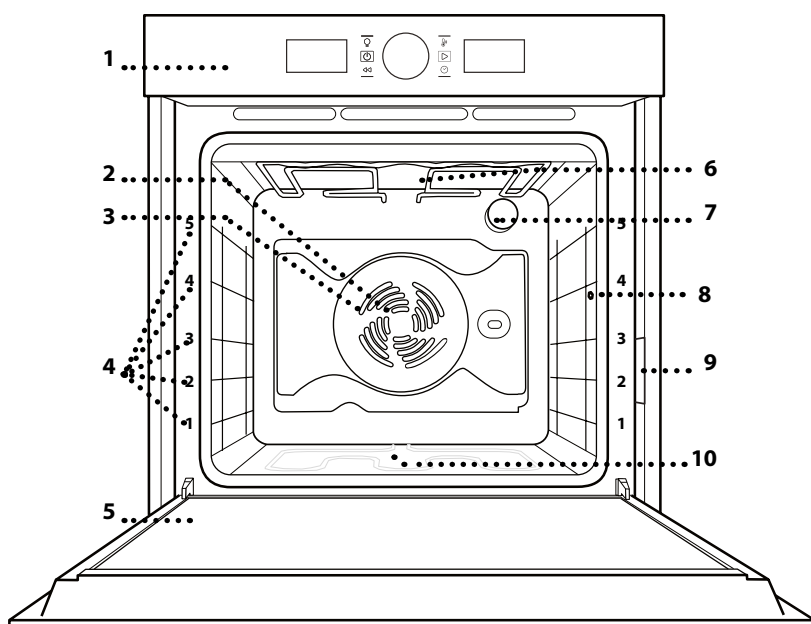

1. Панель керування
2. Вентилятор
3. Круговий нагрівальний елемент (не видно)
4. Напрявні для решітки (рівень указаний на передній стороні духової шафи)
5. Дверцята
6. Верхній нагрівальний елемент / гриль
7. Лампочка
8. Місце встановлення щупа для м'яса (за наявності)
9. Ідентифікаційна табличка (не знімати)
10. Нижній нагрівальний елемент (не видно)

ПАНЕЛЬ КЕРУВАННЯ

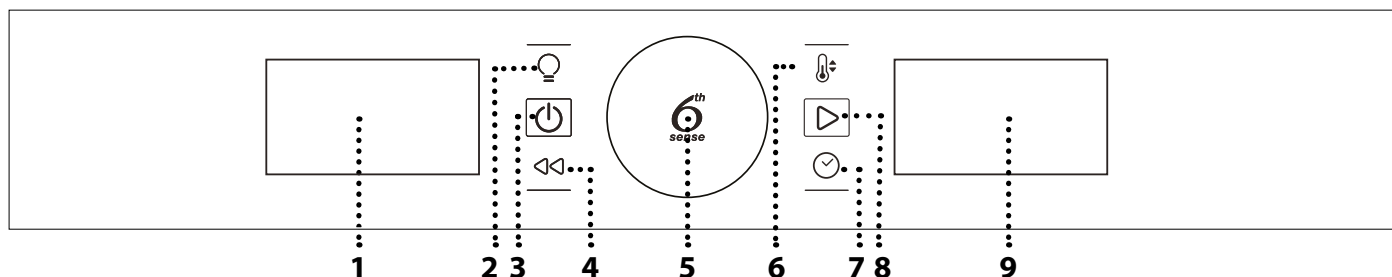

1. ЛІВИЙ ДИСПЛЕЙ

2. СВІТЛО

Для увімкнення/вимкнення лампочки.

3. УВІМКНЕННЯ/ВИМКНЕННЯ

Увімкнення та вимкнення духової шафи для зупинки активної функції в будь-який момент.

4. НАЗАД

Повернення до попереднього меню під час налаштування.

5. ПОВОРОТНА КНОПКА / КНОПКА 6TH SENSE

Повертайте її для переходу між функціями та налаштування всіх параметрів приготування. Натискайте  для вибору, встановлення, отримання доступу до функцій або параметрів та їх підтвердження, а також для запуску програми приготування.

6. ТЕМПЕРАТУРА

Налаштування температури.

7. ЧАС

Установлення або зміна часу та налаштування тривалості готування.

8. ПУСК

Запуск функцій і підтвердження налаштувань.

9. ПРАВИЙ ДИСПЛЕЙ

АКСЕСУАРИ

РЕШІТКА

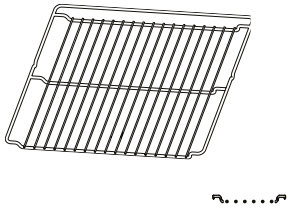

ПІДДОН

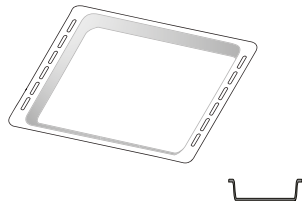

ЛИСТ ДЛЯ ВИПІКАННЯ

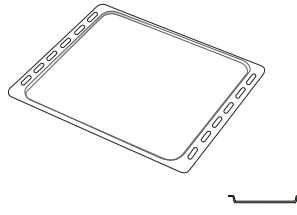

ВИСУВНІ НАПРЯМНІ (ЛИШЕ В ДЕЯКИХ МОДЕЛЯХ)

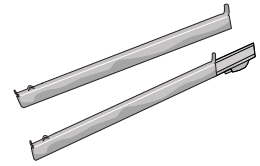

ТЕРМОЩУП ДЛЯ М'ЯСА (ЛИШЕ В ДЕЯКИХ МОДЕЛЯХ)

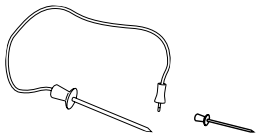

Кількість приладдя може бути різною, залежно від моделі, яку ви придбали.

Інші аксесуари можна придбати окремо в центрі післяпродажного обслуговування.

ВСТАНОВЛЕННЯ РЕШІТКИ ТА ІНШОГО ПРИЛАДДЯ

Вставте решітку горизонтально за допомогою напрямних для решітки таким чином, щоб бік із піднятими краями був повернутий догори.

Інші аксесуари, такі як піддон і деко для випікання, вставляються горизонтально, так само як решітка.

УСТАНОВЛЕННЯ ТЕЛЕСКОПІЧНИХ НАПРЯМНИХ (ЗА НАЯВНІСТЮ)

Витягніть напрямні для решітки з духової шафи і зніміть захисну пластикову упаковку з телескопічних напрямних.

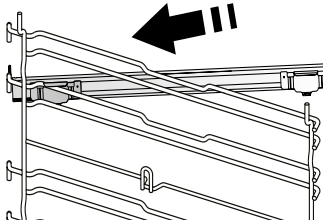

Замкніть верхній затискач телескопічної напрямної на напрямній для решітки та просуньте його вздовж напрямної до упору. Опустіть на місце інший затискач.

Щоб зафіксувати напрямну, міцно притисніть нижню частину затискача до напрямної для полицки. Переконайтеся, що телескопічні напрямні можуть рухатися вільно. Повторіть ці дії з іншою напрямною для решітки на тому ж самому рівні.

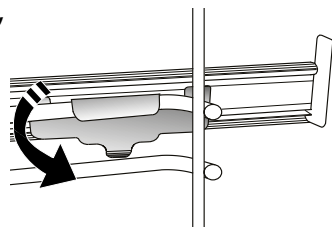

Увага! Телескопічні напрямні можна встановлювати на будь-якому рівні.

ЗНЯТТЯ ТА ВСТАНОВЛЕННЯ НАПРЯМНИХ ДЛЯ РЕШІТКИ

Подивіться малюнки, щоб зняти бічні підпори та (якщо є) гайки камери, що їх утримують.

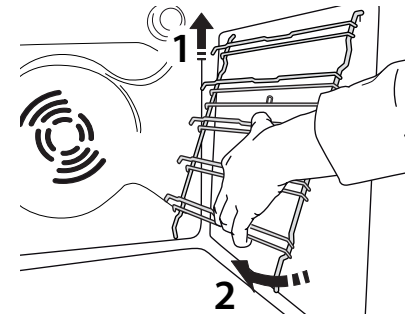
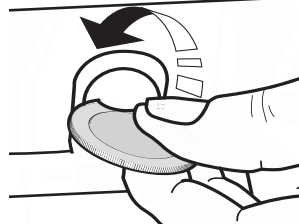
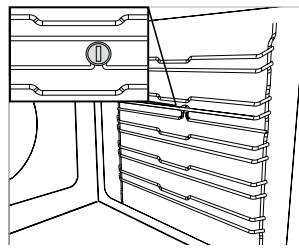

Щоб встановити напрямні для решітки на місце, спочатку вставте їх у верхнє гніздо.

Утримуючи напрямні піднятими, вставте їх у відсік для приготування, а потім опустіть на місце у нижньому гнізді.

ФУНКЦІЇ



ТРАДИЦІЙНИЙ РЕЖИМ

Для приготування будь-якої страви лише на одній полиці.



ГРИЛЬ

Для смаження на грилі стейків, кебабів і ковбасок; для приготування овочевих запіканок і грінок. Під час смаження м'яса на грилі рекомендуємо використовувати піддон для збирання соку, що витікає при готуванні: Поставте піддон на будь-якому рівні під решіткою та налейте в нього 500 мл питної води.



ПРИМУСОВА ВЕНТИЛЯЦІЯ

Для приготування різних страв, для яких потрібна однакова температура приготування, на кількох полицях (максимум три) одночасно. Ця функція дозволяє одночасно готувати різні страви і при цьому уникати змішування ароматів.



ВИПІКАННЯ З КОНВЕКЦІЄЮ

Для готування м'яса, випічки пирогів із начинкою або смаження фаршированих овочів тільки на одній полиці. Ця функція використовує легку, періодичну циркуляцію повітря, щоб захистити продукт від надмірного пересихання.



ФУНКЦІЇ 6TH SENSE



ЗАПІКАНКА

Ця функція автоматично вибирає найкращу температуру та оптимальний спосіб приготування для страв із макаронів.



М'ЯСО

Ця функція автоматично вибирає найкращу температуру та оптимальний спосіб приготування для м'яса. Зазначена функція час від часу активує вентилятор (на низькій швидкості), аби уникнути надмірного пересихання страви.



ПОТУЖНЕ ГОТУВАННЯ

Функція автоматично вибирає найкращий режим та температуру для приготування великих порцій м'яса (вагою понад 2,5 кг). Під час готування рекомендовано перевертати м'ясо для рівномірнішого підрум'янювання обох його боків. Краще поливати м'ясо час від часу, щоб воно не засушувалось.



ХЛІБ

Ця функція автоматично вибирає найкращу температуру та оптимальний спосіб приготування для всіх типів хліба.



ПІЦА

Ця функція автоматично вибирає найкращу температуру та оптимальний спосіб приготування для піци.



КОНДИТЕРСЬКІ ТІСТЕЧКА

Ця функція автоматично вибирає найкращу температуру та оптимальний спосіб приготування будь-яких пирогів.



СПЕЦІАЛЬНІ ФУНКЦІЇ



ШВИДКЕ ПОПЕРЕДНЄ ПРОГРІВАННЯ

Для швидкого попереднього прогрівання духової шафи. Після завершення попереднього прогрівання в духовій шафі буде автоматично обрано функцію «Традиційний режим». Зачекайте до закінчення попереднього прогрівання, перш ніж ставити страву всередину печі.



ТУРБОГРИЛЬ

Для смаження великих шматків м'яса (ніжок, ростбіфів, курок). Рекомендуємо використовувати піддон для збирання соку, що витікає при готуванні: Поставте піддон на будь-якому рівні під решіткою та налейте в нього 500 мл питної води. Рожен (за наявності) можна використовувати із цією функцією.



ПРИМУСОВА ЕКО-ВЕНТИЛЯЦІЯ*

Для приготування фаршированих шматків м'яса та філе на одній полиці. Їжу захищає від надмірного пересихання періодична легка циркуляція повітря. Під час роботи ЕКО-функції світло залишається вимкненим протягом усього готування. Щоб скористатися циклом ЕКО та оптимізувати енергоспоживання, слід відчиняти дверцята духової шафи лише після завершення приготування страв.



ПІДГРІВАННЯ

Для підтримання щойно приготованих страв гарячими та хрусткими.



ВИСТОЮВАННЯ

Для оптимального вистоювання солодкого або солоного тіста. Для забезпечення якісного піднімання не вмикайте цю функцію, якщо духови шафа й досі гаряча після циклу готування.



SMART CLEAN

(ЛИШЕ В ДЕЯКИХ МОДЕЛЯХ)

Дія пари, що вивільнюється у цьому спеціальному низькотемпературному циклі чищення, дозволяє легко видалити бруд і залишки їжі. Налийте 200 мл питної води на дно духової шафи, цю функцію слід активувати тільки тоді, коли піч холодна.

* Функція використовується як еталонна для декларації про енергоефективність згідно з Постановою (ЄС) №65/2014

ПЕРШЕ ВИКОРИСТАННЯ ПРИЛАДУ

1. УСТАНОВІТЬ ЧАС

При першому увімкненні печі необхідно встановити час.



Почнуть блимати дві цифри години: Обертаючи перемикач, установіть годину та для підтвердження натисніть



Почнуть блимати дві цифри хвилин. Обертаючи перемикач, установіть хвилини та для підтвердження натисніть

Увага! Щоб пізніше змінити час, із увімкненою піччю натисніть і утримуйте щонайменше секунду та повторіть кроки, описані вище.

Після тривалого періоду відсутності живлення може знадобитися встановити час повторно.

2. ВСТАНОВИТИ УКРАЇНСЬКУ МОВУ

Щоб змінити налаштування мови дисплея:

- Увімкніть прилад, натиснувши кнопку . Зачекайте три секунди та вимкніть прилад, знову натиснувши кнопку .
- Натисніть і утримуйте ручку, доки не почуєте звуковий сигнал, а потім відпустіть її.
- Тричі натисніть піктограму .
- Після звукового сигналу відображається і блимає поточна мова, англійська (A) або українська (B).



Використовуйте ручку вибору, щоб вибрати бажану мову, потім натисніть піктограму для підтвердження.

Зверніть увагу: Якщо виконання описаних вище

дій займе у вас занадто багато часу і ви перервете налаштування мови, можливо, потрібно буде запустити його знову.

3. НАЛАШТУВАННЯ

За необхідності можна змінити одиниці вимірювання за замовчуванням, температуру (°C) та номінальний струм (16 A).

Із увімкненою піччю натисніть і утримуйте щонайменше протягом 5 секунд.



Обертаючи ручку вибору, оберіть одиницю вимірювання та підтвердіть за допомогою .



Обертаючи ручку вибору, оберіть номінальний струм і підтвердіть за допомогою .

Увага! Духову шафу запрограмовано на споживання рівня електричної потужності, сумісного з побутовою мережею з номіналом понад 3 кВт (16 A): Якщо у вашій оселі використовується нижча потужність, необхідно зменшити це значення (13 A).

4. ПРОГРІЙТЕ ДУХОВУ ШАФУ

Нова духовна шафа може виділяти запахи, що залишилися після її виготовлення:

Це цілком нормально.

Тому, перш ніж готувати їжу, рекомендуємо прогріти порожню духову шафу, щоб усунути будь-які можливі запахи.

Зніміть із духової шафи захисну картонну упаковку або прозору плівку та витягніть з неї усе приладдя. Прогрійте духову шафу до 200 °C протягом приблизно однієї години; для цього найкраще використовувати функцію з циркуляцією повітря (наприклад, «Примусова вентиляція» або «Випікання з конвекцією»).

Дотримуйтесь інструкцій, щоб правильно налаштувати функцію.

Зверніть увагу: Рекомендується провітрити приміщення після першого використання приладу.

ЩОДЕННЕ ВИКОРИСТАННЯ

1. ВИБЕРІТЬ ФУНКЦІЮ

На дисплеї вимкненої печі відображається лише час. Натисніть і утримуйте , щоб увімкнути духову шафу.

Обертаючи перемикач, продивіться головні функції, доступні на лівому дисплеї. Оберіть одну функцію та натисніть .



Щоб обрати другорядну функцію (за необхідності), оберіть головну функції, підтвердіть за допомогою та перейдіть до меню функцій.



Обертаючи перемикач, продивіться другорядні функції, доступні на правому дисплеї. Оберіть одну функцію та підтвердіть за допомогою .

2. УСТАНОВЛЕННЯ ФУНКЦІЇ

Вибравши необхідну функцію, ви можете змінити її налаштування.

На дисплеї по чергово з'являтимуться налаштування, які можна змінити.

ТЕМПЕРАТУРА / РІВЕНЬ ГРИЛЮ



Коли на дисплеї миготітиме значок °C/°F, змініть значення обертанням перемикача, підтвердіть за допомогою та продовжіть працювати з наступними функціями (за можливості).

У цей час також можна встановити рівень грилю (3 = високий, 2 = середній, 1 = низький).



Увага! Після активації функції змінити температуру рівня грилю можна, натиснувши або безпосередньо повернувши перемикач.

ТРИВАЛІСТЬ



Коли на дисплеї блимає значок , за допомогою кнопки регулювання встановіть бажаний час готування, а потім натисніть кнопку для підтвердження.

Вам не потрібно задавати час приготування, якщо ви бажаєте керувати приготуванням вручну: Натисніть кнопку , щоб підтвердити та запустити функцію.

У цьому разі ви не зможете задавати час завершення приготування через програмування затримки запуску.

Увага! Якщо потрібно відрегулювати час приготування, який було встановлено при приготуванні, натискайте

: Обертаючи перемикач, змініть годину та для підтвердження натисніть .

НАЛАШТУВАННЯ ЧАСУ ЗАВЕРШЕННЯ ГОТУВАННЯ / ЗАТРИМКИ ЗАПУСКУ

Для багатьох функцій можна відкласти їхній запуск.

Для цього після встановлення часу приготування слід запрограмувати час завершення готування.

Якщо у вас є можливість змінити час завершення, на дисплеї відображається час, коли функція повинна закінчити роботу, поки миготить значок .



За необхідності поверніть ручку регулювання, щоб встановити бажаний час завершення готування, потім натисніть для підтвердження і запустіть виконання функції.

Покладіть продукти в духову шафу та зачиніть дверцята: Функція запуститься автоматично через обчислений період часу, щоб готування завершилося в установлений час.



Зверніть увагу: У разі програмування часу відкладеного запуску готування фаза попереднього прогрівання буде скасовано. Розігрівання духової шафи до встановленої температури буде поступовим, а це означає, що час готування буде трохи більшим за час, наведений у таблиці приготування. Під час очікування за допомогою перемикача можна змінити запрограмований час завершення готування.

Натисніть або , щоб змінити налаштування температури й часу готування. Після завершення підтвердіть за допомогою .

Зверніть увагу: Функція затримки запуску недоступна для функцій «Гриль» та «Турбогриль».

3. АКТИВУВАННЯ ФУНКЦІЇ

Застосувавши потрібні налаштування, натисніть , щоб активувати функцію.

Ви можете в будь-який час натиснути і утримувати , щоб призупинити активну функцію.

4. ПРОГРІВАННЯ

Для деяких функцій застосовується фаза попереднього прогрівання духової шафи: Після запуску функції на дисплеї з'явиться повідомлення, що фазу попереднього прогрівання активовано.



Після завершення фази пролунає звуковий сигнал, а на дисплеї з'явиться сповіщення про те, що духову шафу досягла заданої температури.



Цієї миті слід відчинити дверцята, покласти продукти в духову шафу, зачинити дверцята та запустити приготування, натиснувши .

Увага! Якщо поставити їжу в шафу до закінчення попереднього прогрівання, це може погіршити остаточний результат готування.

Якщо на фазі попереднього прогрівання відчинити дверцята, зазначену операцію буде призупинено.

Час приготування не включає фазу попереднього прогрівання.

Ви завжди можете змінити температуру, якої слід досягти, за допомогою перемикача.

5. ЗАКІНЧЕННЯ ГОТУВАННЯ

Пролунає звуковий сигнал, а на дисплеї з'явиться сповіщення про завершення приготування.



Щоб подовжити тривалість готування, не змінюючи налаштування, обертанням перемикача встановіть нову тривалість готування й натисніть .

ФУНКЦІЇ 6TH SENSE

ВІДНОВЛЕННЯ ТЕМПЕРАТУРИ

Якщо під час готування внаслідок відкриття дверцят температура всередині печі зменшилася, буде активована спеціальна функція для відновлення потрібної температури. Під час відновлення температури на дисплеї відобразиться анімація зі змієюкою, доки не буде досягнуто задану температуру.

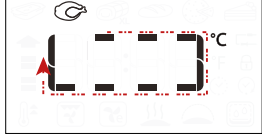





Для оптимального результату під час запрограмованого циклу готування буде збільшено тривалість готування в залежності від того, як довго були відкриті дверцята.

СПЕЦІАЛЬНІ ФУНКЦІЇ

SMART CLEAN

Щоб активувати функцію «Smart Clean», у холодній духовій шафі розподіліть 200 мл води по дну камери духової печі та закрийте дверцята печі.

Перейдіть до особливих функцій  та поверніть перемикач регулювання для вибору  з меню. Потім натисніть  для підтвердження.

Натисніть , щоб негайно почати цикл чищення, або натисніть  для встановлення кінцевого часу або відкладеного часу запуску.

Після завершення циклу дайте печі охолонути та видаліть залишки води з печі та розпочніть процес чищення, використовуючи зволожену у гарячій воді губку (чищення може не дати бажаних результатів за умови затримки більше, ніж на 15 хвилин).

Увага: Тривалість циклу та температуру чищення встановити не можна

ВИКОРИСТАННЯ ЩУПА ДЛЯ М'ЯСА (ЗА НАЯВНОСТІ)

Щуп для м'яса, що постачається, дозволяє вимірювати точну внутрішню температуру страви під час готування.

Щуп для м'яса дозволяється використовувати лише в деяких функціях ("Традиційно", "Примусова вентиляція", "Випікання з конвекцією", "Турбогриль", "М'ясо 6th Sense" та "Великі порції 6th Sense").

Дуже важливо обережно використовувати щуп, щоб отримати якомога точніші показники та найоптимальніші результати готування.

Повністю вставте щуп у найбільш м'ясисту частину шматка, уникаючи областей із кістками та жиром.

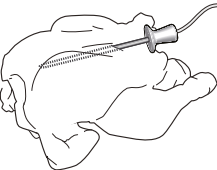
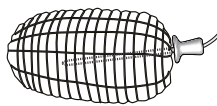

Якщо ви готуєте домашню птицю, вставляйте щуп із боків у середню частину грудинки таким чином, щоб його кінці не закінчувалися в

порожнистій області грудинки. Якщо шматок м'яса має нерівномірну товщину, перш ніж витягнути його з духової шафи перевірте, чи добре він





просмажився. Вставте кінець щупа в отвір, розташований на правій стінці всередині духової шафи. Коли щуп для м'яса підключений до камери духової шафи, лунає звуковий сигнал, а на дисплеї відображається символ та цільова температура. Якщо щуп для м'яса підключається під час вибору функції, дисплей відображає цільову температуру м'яса за умовчанням.







Натисніть кнопку , щоб запустити налаштування. Поверніть кнопку, щоб встановити потрібну температуру щупа для м'яса. Натисніть кнопку "" для підтвердження. Натисніть кнопку, щоб встановити температуру в камері духової шафи.



Натисніть кнопку  або , щоб підтвердити та запустити цикл готування.

Під час циклу приготування дисплей відображає цільову температуру щупа для м'яса. Коли м'ясо досягає заданої цільової температури, цикл приготування зупиняється, а дисплей показує слово "End".

Для того, щоб перезапустити цикл приготування з моменту появи на дисплеї індикації «End», повернувши кнопку, можна відрегулювати цільову температуру щупа для м'яса, як описано вище. Натисніть кнопку  або , щоб підтвердити та перезапустити цикл готування.

Зверніть увагу: під час циклу готування з щупом для м'яса можна повернути кнопку, щоб змінити цільову температуру щупа для м'яса. Натисніть кнопку , щоб відрегулювати температуру у камері духової шафи. Щуп для м'яса можна вставляти в будь-який час, також і під час приготування. У цьому випадку необхідно повторно задати параметри функції приготування. Якщо щуп для м'яса несумісний з функцією, духової шафа відключає цикл готування, та лунає попереджувачий звуковий сигнал. У цьому разі від'єднайте щуп для м'яса або натисніть кнопку , щоб задати іншу функцію. Відкладений пуск та стадія прогрівання не сумісні з використанням щупа для м'яса.

БЛОКУВАННЯ КНОПОК

Щоб заблокувати кнопки, натисніть і утримуйте  щонайменше протягом 5 секунд.



Повторіть цю дію, щоб розблокувати кнопки.

Увага: Блокування кнопок також може активуватися під час готування.

З міркувань безпеки духову шафу можна вимкнути будь-коли, натиснувши .

КОРИСНІ ПОРАДИ

ЯК ЧИТАТИ ТАБЛИЦЮ ПРИГОТУВАННЯ

У таблиці наведено найкращі функції, аксесуари та рівні для приготування різних страв. Відлік часу готування починається з моменту, коли страву ставлять у духову шафу. Час прогрівання духової шафи (якщо воно потрібне) не враховується. Указані температура та час готування орієнтовні; вони можуть залежати від кількості продуктів і типу приладдя, що використовується. Починайте з найменшого рекомендованого значення, а якщо страва не достатньо готова, перейдіть до більших значень. Використовуйте аксесуари з комплекту й надавайте перевагу металевим формам для випікання та деко темного кольору. Ви можете також користуватися сковорідками та аксесуарами із пірексу або кераміки, але майте на увазі, що тривалість готування буде дещо більшою.

ГОТУВАННЯ РІЗНИХ СТРАВ ОДНОЧАСНО

За допомогою функції «ПРИМУСОВА ВЕНТИЛЯЦІЯ» можна одночасно готувати різні страви, які потребують однакової температури (наприклад: рибу й овочі), використовуючи різні полиці. Вийміть із духової шафи страву, якій потрібно менше часу для приготування, і залиште в ній страву, яка готується довше.

М'ЯСО

Використовуйте будь-який піддон або посуд із пірексу, що підходить за розміром для шматка м'яса, який потрібно приготувати. При смаженні шматків м'яса краще додавати трохи бульйону на дно посуду, змочуючи ним м'ясо під час готування для кращого смаку. Зверніть увагу, що при цьому утворюється пара. Коли смажена готова, дайте їй постояти в духовій шафі ще 10-15 хвилин або загорніть в алюмінієву фольгу.

Якщо ви хочете приготувати м'ясо на грилі, вибирайте шматки однакової товщини по всій довжині, щоб вони рівномірно засмажилися. Дуже товсті шматки м'яса потрібно готувати довше. Щоб м'ясо не пригоряло ззовні, опустіть решітку нижче, щоб їжа знаходилася подалі від гриля. Переверніть м'ясо через дві третини часу готування. Відчиняйте дверцята з обережністю, оскільки з духової шафи виходитиме пара.

Щоб зібрати соки, що витікають зі страви під час готування, рекомендуємо поставити піддон з 0,5 л питної води безпосередньо під решіткою, на якій готується страва. Доливайте воду за необхідності.

ДЕСЕРТИ

Делікатні десерти готуйте за допомогою функції традиційного готування лише на одній полиці.

Використовуйте листи для випічки темного кольору й обов'язково ставте їх на решітку, що входить до комплекту постачання. Щоб готувати на кількох полицях, установіть функцію примусової вентиляції і розставте форми для випічки на полицях у шаховому порядку. Це сприятиме оптимальній циркуляції гарячого повітря.

Щоб перевірити готовність пирога з кислого тіста, уставте дерев'яну паличку в центр пирога. Якщо паличка вийде чистою, пиріг готовий.

Якщо ви використовуєте листи для випічки з антипригарним покриттям, не змащуйте країв, оскільки пиріг може піднятися нерівномірно довкола країв.

Якщо виріб «роздувається» під час випікання, наступного разу використовуйте нижчу температуру та спробуйте додавати менший обсяг рідини або перемішувати суміш обережніше. Для готування десертів із вологою начинкою або посипанням (наприклад, цізкейку або фруктових пирогів) використовуйте функцію «Випікання з конвекцією». Якщо основа пирога глевка, опустіть полицю нижче і посипте дно пирога крихтами хліба або печива, перш ніж додавати начинку.

















































































PIZZA

Ледь змастіть лист смальцем, щоб піца мала хрустку основу. Притрусіть піцу сиром моцарела після закінчення двох третин загального часу готування.

ПІДНІМАННЯ

Бажано завжди накривати тісто вологою тканиною, перш ніж ставити його в духову шафу. Час вистоювання тіста при використанні цієї функції зменшується приблизно на одну третину у порівнянні з вистоюванням при кімнатній температурі (20-25 °C). Час сходження для піци починається приблизно від однієї години на 1 кг тіста.

ТАБЛИЦЯ ГОТУВАННЯ

РЕЦЕПТ	ФУНКЦІЯ	ПРОГРІВАННЯ	ТЕМПЕРАТУРА (°C)	ЧАС ГОТУВАННЯ (хв.)	РІВЕНЬ І АКСЕСУАРИ
Пирого з дріжджового тіста / бісквіти		-	170	30 - 50	2 
		Так	160	30 - 50	2 
		Так	160	30 - 50	4 1  
Пирого з начинкою (сирний пудинг, штрудель, яблучний пиріг)		-	160—200	30 - 85	3 
		Так	160—200	35 - 90	4 1  
Печиво / тістечка		-	160 - 170	20 - 40	3 
		Так	150 - 160	20 - 40	3 
		Так	150 - 160	20 - 40	4 1  
Заварні тістечка		-	180 - 200	30 - 40	3 
		Так	180 - 190	35 - 45	4 1  
		Так	180 - 190	35 - 45*	5 3 1   
Безе		Так	90	110 - 150	3 
		Так	90	130 - 150	4 1  
		Так	90	140 - 160*	5 3 1   
Піца (тонка, товста, фокача)		-	220 - 250	20 - 40	2 
		Так	220 - 240	20 - 40	4 1  
		Так	220 - 240	25 - 50*	5 3 1   
Буханець хліба 0,5 кг		-	180 - 220	50 - 70	2 
Хлібна булочка		-	180 - 220	30 - 50	3 
хліб		Так	180 - 220	30 - 60	4 1  
Заморожена піца		-	250	10 - 20	2 
		Так	250	10 - 20	4 1  
Пікантні пироги (овочевий пиріг, кіш)		Так	180 - 190	45 - 60	2 
		Так	180 - 190	45 - 60	4 1  
		Так	180 - 190	45 - 70*	5 3 1   
Воловани/печиво з листкового тіста		Так	190 - 200	20 - 30	3 
		Так	180 - 190	20 - 40	4 1  
		Так	180 - 190	20 - 40*	5 3 1   
Лазанья/відкритий пиріг		-	190 - 200	40 - 65	3 
Запечена паста/трубочки з тіста з начинкою		-	190 - 200	25 - 45	3 

РЕЦЕПТ	ФУНКЦІЯ	ПРОГРІВАННЯ	ТЕМПЕРАТУРА (°C)	ЧАС ГОТУВАННЯ (хв.)	РІВЕНЬ І АКСЕСУАРИ
Ягнятина / телятина / яловичина / свинина 1 кг		-	190 - 200	60 - 90	3
Смажена свинина зі скоринкою 2 кг		-	170	110 - 150	2
Курятина/кролятина/качатина (1 кг)		-	200 - 230	50 - 80 **	3
Індичка/гуска (3 кг)		-	190 - 200	90 - 150	2
Запечена риба / у пергаменті (філе, ціла)		Так	180 - 200	40 - 60	3
Фаршировані овочі (помідори, кабачки, баклажани)		Так	180 - 200	50 - 60	2
Тост		-	3 (висока)	3 - 6	5
Рибне філе / стейки		-	2 (Середня)	20 - 30***	4 3
Ковбаски/кебаби/поребрина/гамбургери		-	2 - 3 (середня - висока)	15 - 30***	5 4
Смажене курча 1-1,3 кг		-	2 (Середня)	55 - 70**	2 1
Ростбіф із кров'ю (1 кг)		-	2 (Середня)	35 - 50**	3
Ніжка ягняти/гомілки		-	2 (Середня)	60 - 90**	3
Смажена картопля		-	2 (Середня)	35 - 55**	3
Овочева запіканка		-	3 (висока)	10 - 25	3
Повноцінна страва: Фруктовий пиріг (рівень 5) / лазанья (рівень 3) / м'ясо (рівень 1)		Так	190	40 - 120*	5 3 1
Лазанья та м'ясо		Так	200	50 - 120*	4 1
М'ясо з картоплею		Так	200	45 - 120*	4 1
Риба та овочі		Так	180	30 - 50	4 1
Фаршировані шматки м'яса		-	200	80—120*	3
Шматки м'яса (кролятина, курятина, ягнятина)		-	200	50 - 120*	3

* Передбачувана тривалість часу: страви можна виймати з духової шафи через різні проміжки часу, залежно від особистого смаку.

** Переверніть страву через дві третини часу приготування (якщо необхідно).

*** Переверніть страву через половину часу приготування.

Зверніть увагу: Функція «КОНДИТЕРСЬКІ ВИРОБИ 6th Sense» використовує лише верхній та нижній нагрівальні елементи без примусової циркуляції повітря. Вона не потребує попереднього прогрівання.

ФУНКЦІЇ						
	Традиційний режим	Гриль	Турбогриль	Примусова вентиляція	Випікання з конвекцією	Примусова вентиляція еко
АВТОМАТИЧНІ ФУНКЦІЇ						
	Запіканка	М'ясо	Потужне готування	Хліб	Піца	Кондитерські тістечка
ПРИЛАДДЯ						
	Решітка	Лист духової шафи для випікання або форма для випічки на решітці	Піддон / деко для випікання або лист духової шафи для випікання на решітці	Піддон / деко для випікання	Піддон з 500 мл води	

ОБСЛУГОВУВАННЯ ТА ОЧИЩЕННЯ

Перш ніж виконувати обслуговування або очищення, переконайтеся, що духову шафу охолола.

Забороняється застосовувати парочисники.

Забороняється використовувати дротяні мочалки або засоби для чищення з абразивною чи корозійною дією, оскільки вони можуть пошкодити поверхні приладу.

Надягайте захисні рукавички.

Перед виконанням будь-яких операцій обслуговування необхідно від'єднати духову шафу від електромережі.

ЗОВНІШНІ ПОВЕРХНІ

- Протріть поверхні вологою тканиною з мікрОВОлокна. Якщо вони дуже брудні, додайте кілька крапель рН-нейтрального мийного засобу. На завершення протріть сухою ганчіркою.
- Не користуйтеся корозійними або абразивним засобами для чищення. Якщо будь-які з цих засобів випадково потраплять на поверхні приладу, негайно зітріть їх вологою ганчіркою з мікрОВОлокна.

ВНУТРІШНІ ПОВЕРХНІ

- Після кожного використання залиште духову шафу охолонути і потім очистіть її, поки вона ще тепла, щоб видалити відкладення або плями, викликані залишками їжі. Щоб висушити конденсат, що утворився в результаті приготування їжі з високим вмістом води, дайте духовій шафі повністю охолонути, а потім протріть її тканиною або губкою.

- Скло дверцят мийте відповідним рідким мийним засобом.
- Активуйте функцію «Smart Clean» для оптимального очищення внутрішніх поверхонь (за наявності).
- Для полегшення чищення дверцят духової шафи можна знімати.
- Для очищення верхньої панелі духової шафи верхній нагрівальний елемент гриля можна опустити.

ПРИЛАДДЯ

Замочуйте аксесуари у водному розчині мийного засобу відразу після використання, тримаючи його за допомогою прихватки, якщо воно досі гаряче. Рештки їжі можна видалити щіткою або губкою.

ОЧИЩЕННЯ КАТАЛІТИЧНИХ ВТУЛОК

(ЛИШЕ В ДЕЯКИХ МОДЕЛЯХ)

Цю духову піч оснащено спеціальними каталітичними втулками, що полегшують чищення відсіку для приготування. Це забезпечується особливим самоочисним високопористим покриттям, що вбирає жир та сажу. Зазначені панелі встановлюються на напрямних для решітки: При зміні положення й повторній установці напрямних для решіток слід вставляти гачки у верхній частині до відповідних отворів панелей.

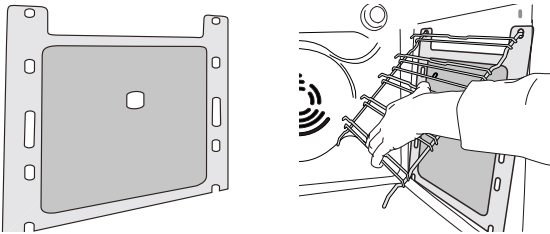

Аби максимізувати користь від самоочисних властивостей каталітичних панелей, ми рекомендуємо прогрівати духову піч до температури 200° С близько однієї години з використанням функції Випікання з конвекцією. При цьому піч має бути порожньою. Потім, перш ніж видаляти будь-які залишки їжі з використанням неабразивної губки, дайте приладу охолонути.

Увага! Не використовуйте корозійні або абразивні мийні засоби, жорсткі щітки, металеві мочалки для чищення каструль або засоби очищення (розпилювачі) для духових шаф, які можуть пошкодити каталітичну поверхню та зіпсувати її самоочисні властивості.

Якщо потрібно замінити панелі, зверніться до служби післяпродажного обслуговування клієнтів.

ЗАМІНА ЛАМПИ

1. Відключіть духову шафу від електромережі.
2. Відкрутіть плафон індикатора, замініть лампу та прикрутіть плафон на місце.
3. Знову підключіть духову шафу до електромережі.

Зверніть увагу: Використовуйте лише галогенні лампи T300 °C 20–40 Вт / 230 ~ В типу G9. Лампа, що використовується у виробі, розроблена спеціально для побутових електричних приладів і не підходить для побутового освітлення приміщень (Постанова ЕС 244/2009). Лампи можна придбати в Центрі післяпродажного обслуговування.

- Якщо використовуються галогенні лампи, не торкайтеся їх голими руками, оскільки відбитки пальців можуть пошкодити лампу. Не користуйтеся духовою шафою, доки не встановите плафон на місце. Цей виріб містить елемент освітлення класу енергоефективності G.

ОПУСТИТЬ ВЕРХНІЙ НАГРІВАЛЬНИЙ ЕЛЕМЕНТ (ЛИШЕ В ДЕЯКИХ МОДЕЛЯХ)

1. Зніміть бічні напрямні для решітки.

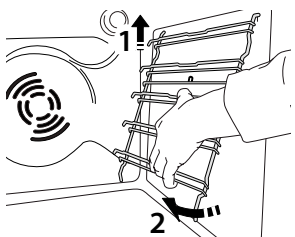

2. Трохи витягніть нагрівальний елемент і опустіть його.

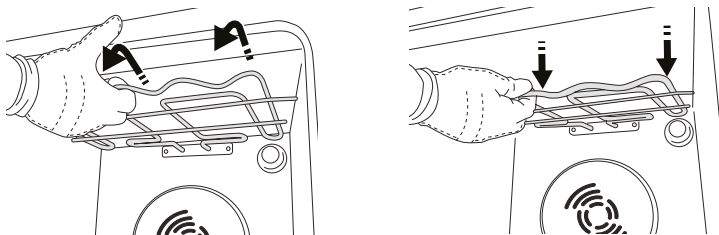

3. Щоб перемістити нагрівальний елемент, підніміть його, трохи потягнувши на себе, і переконайтеся, що він спирається на бокові опори.

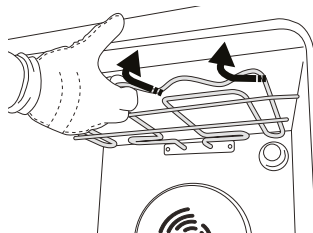

ЗНІМАННЯ ТА ВСТАНОВЛЕННЯ ДВЕРЦЯТ

1. Щоб зняти дверцята, повністю відчиніть їх і опустіть засувки, поки вони не будуть у положенні розблокування.

2. Зачиніть дверцята до упору. Міцно візьміться за дверцята обома руками, не тримайте їх за ручку.

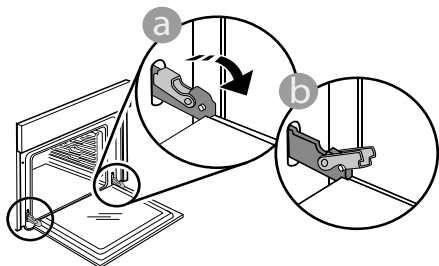

Щоб зняти дверцята, продовжуйте зачиняти їх і водночас потягніть їх угору, поки вони не звільняться зі свого гнізда. Покладіть зняті дверцята на м'яку поверхню.

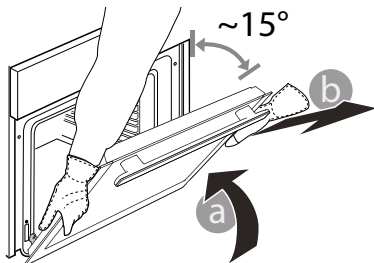

3. Щоб встановити дверцята на місце, піднесіть їх до духової шафи, вирівняйте гачки петель з їхніми пазами та закріпіть верхню частину у пазі.

4. Опустіть дверцята, а потім повністю відчиніть їх. Опустіть засувки в початкове положення: Переконайтеся, що вони повністю опущені.

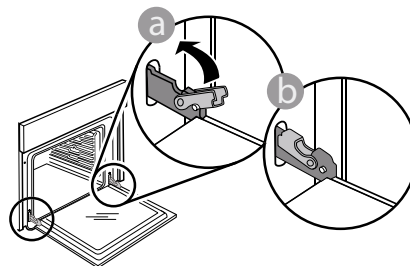

Легко натисніть, щоб переконаватися, що засувки перебувають у правильному положенні.

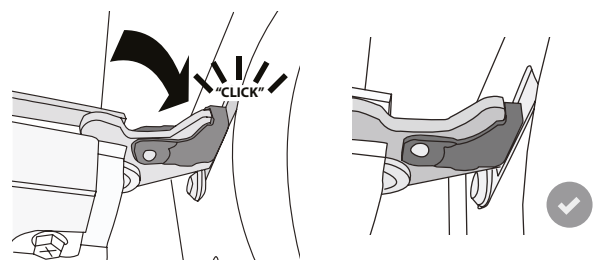

5. Спробуйте зачинити дверцята й перевірте, чи перебувають вони на одній лінії з панеллю керування. Якщо це не так, знову виконайте наведені вище кроки: Якщо дверцята не працюють правильно, вони можуть бути пошкоджені.

ПОСІБНИК З УСУНЕННЯ НЕСПРАВНОСТЕЙ

Проблема	Можлива причина	Рішення
Духова шафа не працює.	Відключення живлення. Від'єднання від електромережі.	Перевірте, чи є напруга в електромережі, а також чи підключено духову шафу до електромережі. Вимкніть духову шафу і знову увімкніть її, щоб перевірити, зникла несправність чи ні.
На дисплеї відображається літера F і число чи інша літера після неї.	Програмна проблема.	Зверніться до найближчого центру післяпродажного обслуговування клієнтів і повідомте їм число, яке відображається після літери F.

ДОВІДКОВИЙ ЛИСТОК ТЕХНІЧНИХ ДАНИХ

 Паспорт виробу, який містить дані щодо електроспоживання для цього приладу, можна завантажити на веб-сайті Whirlpool docs.whirlpool.eu

ЯК ОТРИМАТИ «ДОВІДНИК ІЗ ВИКОРИСТАННЯ ТА ДОГЛЯДУ»

>  Завантажте «Довідник із використання та догляду» з нашого веб-сайту docs.whirlpool.eu (можна використати цей QR-код), вказавши комерційний код продукту.



> Або зверніться до нашої служби післяпродажного обслуговування клієнтів.

ЗВЕРНЕННЯ ДО ЦЕНТРУ ПІСЛЯПРОДАЖНОГО ОБСЛУГОВУВАННЯ КЛІЄНТІВ

Контактну інформацію можна знайти в гарантійному керівництві. У разі звернення до центру післяпродажного обслуговування вкажіть коди, які наведено на таблиці з паспортними даними виробу.

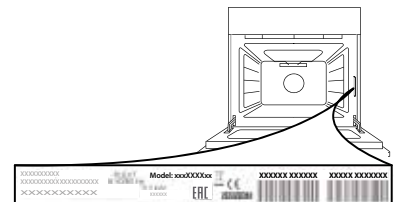

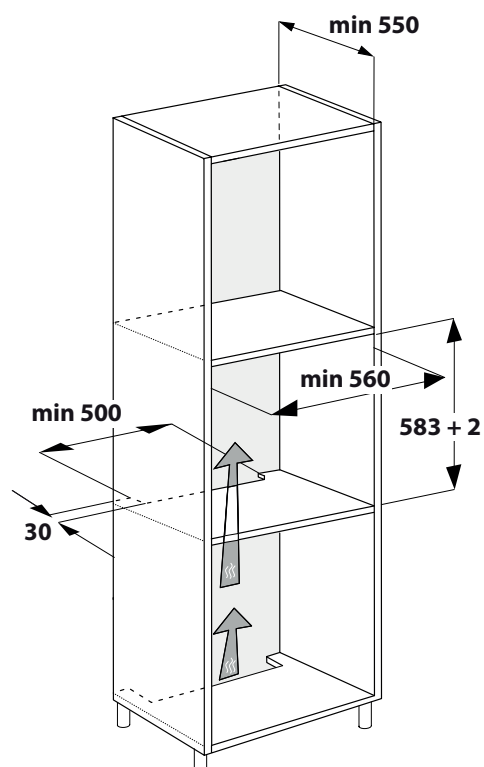
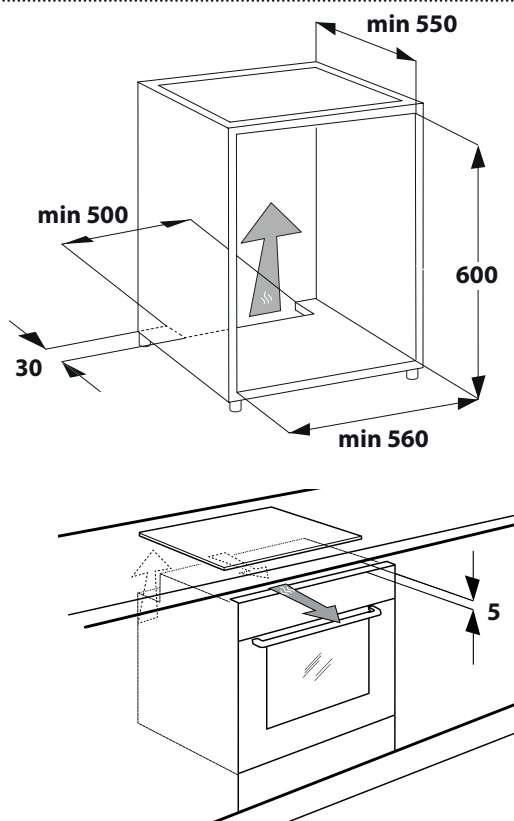
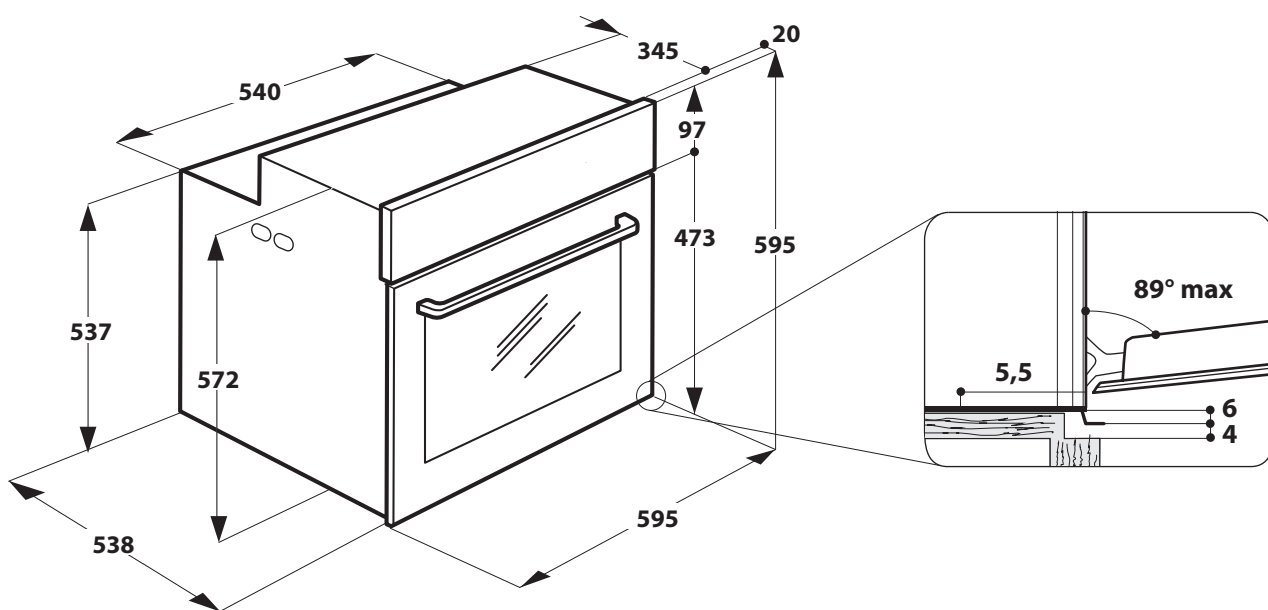
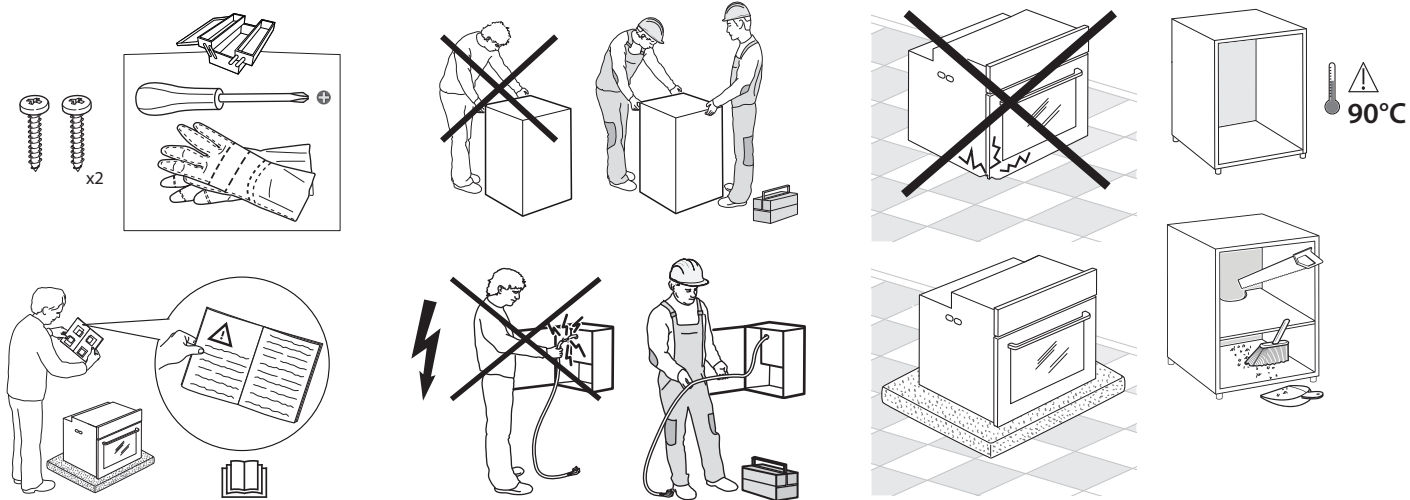

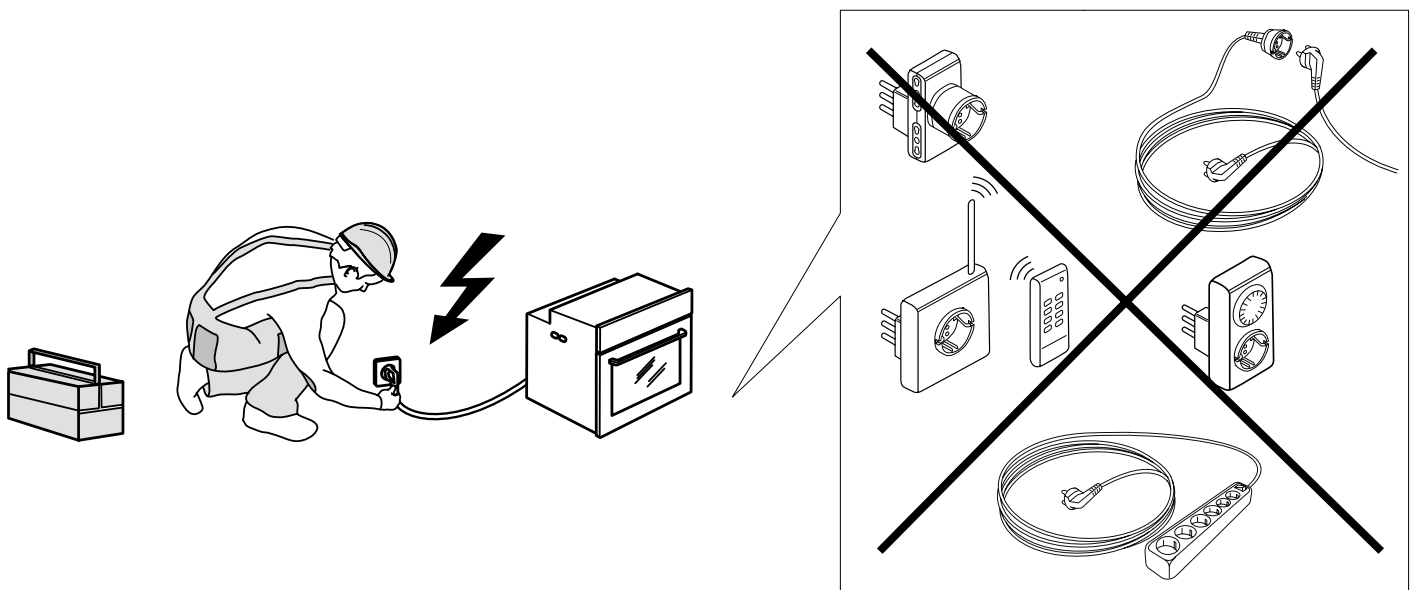
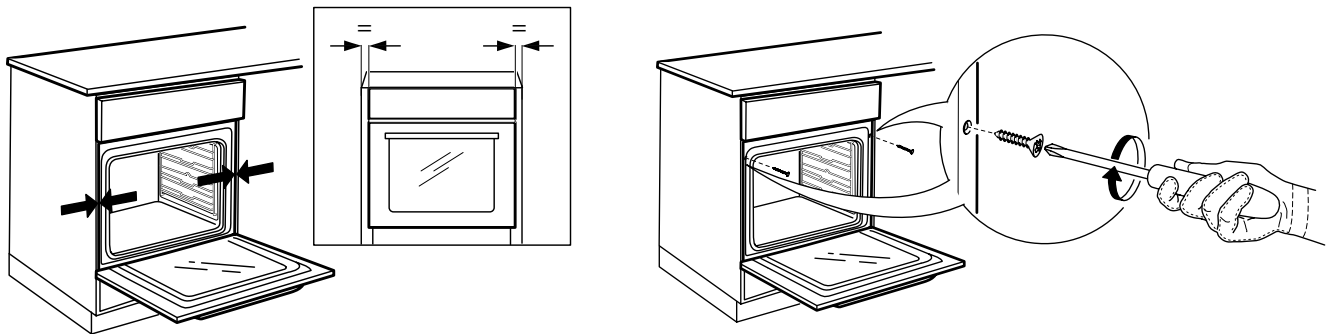
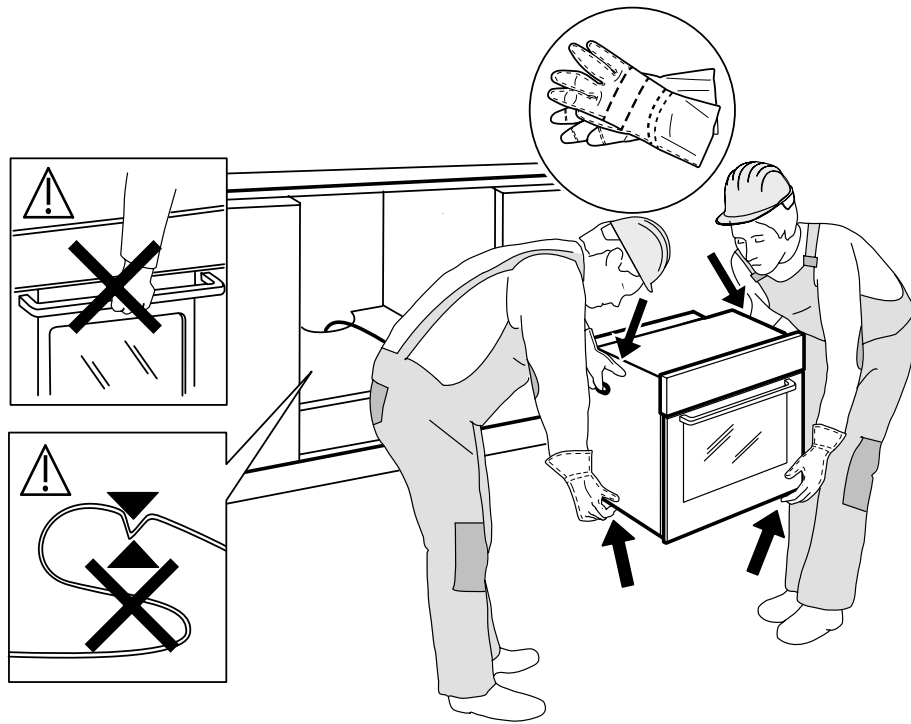

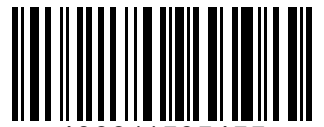

400011595455