



®/TM/© 2025 Whirlpool. Prodotto su licenza  
®/TM/© 2025 Whirlpool. Produced under license

## **Asciugatrice**

Manuale utente

## **Dryer**

User Manual



C WD 83M WBS IT

**IT/EN**

2960314665\_IT/04-03-26.(13:49)

**Caro cliente,**

**invitiamo a leggere questa guida prima di utilizzare questo prodotto!**

Grazie per aver scelto il prodotto Whirlpool. Vorremmo che lei potesse raggiungere un livello di efficienza ottimale da questo prodotto di alta qualità, realizzato con una tecnologia all'avanguardia. Assicuratevi di aver letto e compreso a fondo questa guida e la documentazione supplementare prima dell'uso.

Osservare tutte le avvertenze e le informazioni qui contenute. In questo modo sarà possibile proteggere sia voi che il vostro prodotto da potenziali danni.

Conservare il manuale. Qualora il prodotto venga ceduto a un'altra persona, consegnare anche questo manuale.

<b>1 NORME DI SICUREZZA .....</b>	<b>5</b>
<b>2 Istruzioni per l'ambiente .....</b>	<b>12</b>
2.1 Rispetto dei regolamenti WEEE e smaltimento dei rifiuti .....	12
2.2 Informazioni sull'imballaggio .....	12
2.3 Conformità alle norme e informazioni sui test / Dichiarazione di conformità ONU12	
<b>3 La vostra asciugatrice .....</b>	<b>13</b>
3.1 Specifiche tecniche .....	13
3.2 La tua asciugatrice .....	14
3.3 Informazioni sull'imballaggio .....	14
<b>4 Installazione .....</b>	<b>15</b>
4.1 Corretto posizionamento per l'installazione .....	15
4.2 Rimozione del gruppo di sicurezza usato per la spedizione del prodotto .....	16
4.3 Collegamento all'acqua .....	16
4.4 Regolazione dei supporti .....	16
4.5 Spostamento dell'asciugatrice .....	16
4.6 Attenzione al rumore .....	17
4.7 Sostituzione della lampadina .....	17
<b>5 Preparazione .....</b>	<b>18</b>
5.1 Bucato adatto per l'asciugatura in asciugatrice .....	18
5.2 Bucato non adatto all'asciugatura in asciugatrice .....	18
5.3 Preparare il bucato da asciugare .....	18
5.4 Cosa fare per il risparmio energetico .....	18
5.5 Capacità di carico corretta .....	19

<b>6 Funzionamento del prodotto .....</b>	<b>20</b>
6.1 Pannello di controllo .....	20
6.2 Simboli .....	20
6.3 Preparazione dell'asciugatrice .....	21
6.4 Selezione programma e tabella di consumo.....	22
6.5 Funzioni ausiliarie.....	25
6.6 Spie luminose di avvertenza.....	25
6.7 Avvio del programma.....	26
6.8 Blocco bambini .....	26
6.9 Modifica del programma dopo che è stato avviato.....	26
6.10 Annullamento del programma.....	27
6.11 Fine del programma.....	27
6.12 Funzionalità Odore.....	27
<b>7 Manutenzione e pulizia.....</b>	<b>28</b>
7.1 Filtri per lanugine (filtri interni ed esterni) / Pulizia della superficie interna dell'oblò di caricamento .....	28
7.2 Pulizia del sensore .....	29
7.3 Svuotare il serbatoio dell'acqua .....	30
7.4 Pulizia del condensatore.....	30
<b>8 Guida alla risoluzione dei problemi .....</b>	<b>32</b>
<b>9 Avviso di rinuncia .....</b>	<b>34</b>
9.1 Voglio ripararlo da solo .....	34

# 1 NORME DI SICUREZZA

## IMPORTANTE: DA LEGGERE E OSSERVARE



Questo simbolo ricorda che è necessario leggere il presente manuale di istruzioni. Prima di utilizzare l'apparecchio, leggere le seguenti norme di sicurezza. Conservarle per eventuali consultazioni successive. Questo manuale e l'apparecchio sono corredati da importanti avvertenze di sicurezza, da leggere e rispettare sempre. Il fabbricante declina qualsiasi responsabilità che derivi dalla mancata osservanza delle presenti istruzioni di sicurezza, da usi impropri dell'apparecchio o da errate impostazioni dei comandi.



### **AVVERTENZA:**

- Questa icona indica che questo apparecchio utilizza un refrigerante infiammabile. Se il refrigerante fuoriesce e viene esposto a una fonte di accensione esterna, sussiste il rischio di incendio.



Questo apparecchio contiene il refrigerante R290, infiammabile ma rispettoso dell'ambiente



Tenere i bambini di età inferiore a 3 anni lontani dall'apparecchio. Senza la sorveglianza costante di un adulto, tenere l'apparecchio fuori dalla portata dei bambini di età inferiore a 8 anni. L'uso di questo apparecchio da parte di bambini di età superiore agli 8 anni, di persone con ridotte capacità fisiche, sensoriali o mentali o di persone sprovviste di esperienza e conoscenze adeguate è consentito solo con un'adeguata sorveglianza, o se tali persone siano state istruite sull'utilizzo sicuro dell'apparecchio e siano consapevoli dei rischi. Non consentire ai bambini di giocare con l'apparecchio. La pulizia e la manutenzione ordinaria non devono essere effettuate da bambini senza la supervisione di un adulto.



**AVVERTENZA:** Non arrestare l'asciugatrice prima del termine del ciclo di asciugatura; se ciò fosse necessario, estrarre velocemente tutti i capi e stenderli per favorire la dispersione del calore.



Gli articoli che sono stati sporcati con sostanze come olio da cucina, acetone, alcool, benzina, cherosene, smacchiatori, trementina, cere e rimuovi-cera e articoli come gommapiuma (schiuma di lattice), cuffie da doccia, tessuti impermeabili, articoli con supporto in gomma e vestiti o cuscini provvisti di imbottiture in gommapiuma non devono essere asciugati nell'asciugatrice. Svuotare bene le tasche, soprattutto se possono contenere accendini e fi ammiferi. Non utilizzare l'asciugatrice se sono state usate sostanze chimiche per il lavaggio.



Evitare di introdurre nell'asciugatrice capi che presentino residui di olio, a causa della loro elevata infi ammabilità.



Non forzare l'oblò e non utilizzarlo come gradino.

## USO CONSENTITO



**ATTENZIONE:** l'apparecchio non è destinato ad essere messo in funzione mediante un dispositivo di commutazione esterno, ad esempio un temporizzatore, o attraverso un sistema di comando a distanza separato.



L'apparecchio è destinato all'uso domestico e ad applicazioni analoghe, quali: aree di cucina per il personale di negozi, uffici e altri contesti lavorativi; agriturismi; camere di hotel, motel, bed & breakfast e altri ambienti residenziali.



Questo apparecchio non è destinato all'uso professionale. Non utilizzare l'apparecchio all'aperto.



Non conservare sostanze esplosive oppure infi ammabili (ad es. taniche di benzina o bombolette spray) all'interno o in prossimità dell'apparecchio, per evitare il pericolo di ince



Non caricare l'apparecchio oltre la capacità massima (kg di biancheria asciutta) indicata nella tabella dei programmi.



Non asciugare nell'asciugatrice capi che non siano stati lavati.

 Assicurarsi che attorno all'asciugatrice non si accumulino pelucchi o polvere.

 Gli ammorbidenti o i prodotti simili devono essere usati nelle modalità specificate nelle relative istruzioni.

 Non asciugare eccessivamente gli indumenti.

 Non bere, non riutilizzare e non preparare alimenti con acqua condensata. Può essere dannoso per la salute e causare danni alla proprietà.

 **AVVERTENZA:** Non danneggiare i tubi del circuito del refrigerante dell'apparecchio.

## INSTALLAZIONE

 Per evitare il rischio di lesioni personali, le operazioni di movimentazione e installazione dell'apparecchio devono essere eseguite da almeno due persone. Per evitare rischi di taglio, utilizzare guanti protettivi per le operazioni di disimballaggio e installazione.

 L'installazione, comprendente anche eventuali raccordi per l'alimentazione idrica e i collegamenti elettrici, e gli interventi di riparazione devono essere eseguiti da personale qualificato. Non riparare né sostituire alcuna parte dell'apparecchio, salvo quando specificato nel manuale dell'utente. Tenere i bambini a distanza dal luogo dell'installazione. Dopo aver disimballato l'apparecchio, assicurarsi che non sia stato danneggiato durante il trasporto. In caso di problemi, contattare il rivenditore o il Servizio Assistenza più vicino. A installazione completata, conservare il materiale di imballaggio (parti in plastica, polistirene, ecc.) fuori della portata dei bambini per evitare il rischio di soffocamento. Per evitare rischi di scosse elettriche, prima di procedere all'installazione scollegare l'apparecchio dalla rete elettrica. Durante l'installazione, accertarsi che l'apparecchio non possa danneggiare il cavo di alimentazione e causare così rischi di scosse elettriche. Attivare l'apparecchio solo dopo avere completato la procedura di installazione.



**AVVERTENZA:** Nell'involucro dell'apparecchio o nella struttura integrata, mantenere le aperture di ventilazione libere da ostruzioni.



Installare l'asciugatrice in un locale sufficientemente ventilato (porta aperta, griglia di aerazione o altra apertura di ampiezza superiore a 500 cm<sup>2</sup>) per evitare il ricircolo dei gas prodotti da apparecchi alimentati da altri combustibili, inclusi i camini. Se l'asciugatrice è installata sotto un piano di lavoro, lasciare una distanza di 10 mm tra il pannello superiore dell'asciugatrice e gli oggetti sovrastanti e una distanza di 15 mm tra i fili e i cavi dell'apparecchio e le pareti dei mobili adiacenti.



Assicurarsi che l'apparecchio non sia installato vicino a una fonte di calore.



L'asciugatrice non deve essere installata in modo tale da impedire l'apertura completa dello sportello, ad esempio dietro una porta con serratura, una porta scorrevole o una porta incardinata sul lato opposto a quello dell'asciugatrice.



L'apparecchio deve essere installato contro una parete per limitare l'accesso al suo lato posteriore.



Evitare l'uso di tappeti che possano ostruire le aperture di ventilazione alla base dell'asciugatrice.



Prima di installare l'asciugatrice sopra una lavatrice, contattare il Servizio Assistenza o un rivenditore autorizzato per richiedere l'elenco completo dei modelli compatibili. L'installazione a colonna deve essere obbligatoriamente eseguita tramite un apposito kit disponibile presso il Servizio Assistenza o i rivenditori autorizzati. Le istruzioni di montaggio sono fornite insieme al kit.

## AVVERTENZE ELETTRICHE



Deve essere possibile scollegare l'apparecchio dalla rete elettrica disinserendo la spina, se questa è accessibile, o tramite un interruttore multipolare installato a monte della presa nel rispetto dei regolamenti elettrici vigenti; inoltre, l'apparecchio deve essere messo a terra in conformità alle norme di sicurezza elettrica nazionali.



Non utilizzare cavi di prolunga, prese multiple o adattatori. Al termine dell'installazione, i componenti elettrici non dovranno più essere accessibili all'utilizzatore. Non utilizzare l'apparecchio quando si è bagnati oppure a piedi nudi. Non accendere l'apparecchio se il cavo di alimentazione o la spina sono danneggiati, se si osservano anomalie di funzionamento o se l'apparecchio è caduto o è stato danneggiato.



Se il cavo di alimentazione è danneggiato, deve essere sostituito con uno dello stesso tipo dal produttore, da un centro di assistenza autorizzato o da un tecnico qualificato per evitare situazioni di pericolo o rischi di scosse elettriche.

## PULIZIA E MANUTENZIONE



**AVVERTENZA:** Per evitare rischi di folgorazione, prima di qualsiasi intervento di manutenzione accertarsi che l'apparecchio sia spento e scollegato dall'alimentazione elettrica. Per evitare il rischio di lesioni personali, utilizzare guanti protettivi (rischio di lacerazione) e scarpe di sicurezza (rischio di contusione); assicurarsi che qualsiasi movimentazione sia eseguita da due persone (ridurre il carico); mai utilizzare pulitrici a getto di vapore (rischio di scosse elettriche). Le riparazioni non professionali e non autorizzate dal produttore potrebbero comportare un rischio per la salute e la sicurezza, per il quale il produttore non può essere ritenuto responsabile. Qualsiasi difetto o danno causato da riparazioni o interventi di manutenzione non professionali non sarà coperto dalla garanzia, i cui termini sono descritti nel documento consegnato con l'unità.



Prima di avviare un ciclo di asciugatura, pulire tutti i filtri dai pelucchi depositati.



Non utilizzare alcuno strumento per pulire il filtro secondario, che potrebbe danneggiare l'apparecchio e causare una perdita di gas.

## **SMALTIMENTO DEL MATERIALE DI IMBALLAGGIO**

Il materiale di imballaggio è riciclabile al 100% ed è contrassegnato dal simbolo del riciclaggio



Le varie parti dell'imballaggio devono pertanto essere smaltite responsabilmente e in stretta osservanza delle norme stabilite dalle autorità locali.

## **SMALTIMENTO DEGLI ELETTRODOMESTICI**

Questo prodotto è stato fabbricato con materiale riciclabile o riutilizzabile. Smaltire il prodotto rispettando le normative locali in materia. Per ulteriori informazioni sul trattamento, il recupero e il riciclaggio degli elettrodomestici, contattare l'ufficio locale competente, il servizio di raccolta dei rifiuti domestici o il negozio presso il quale il prodotto è stato acquistato. Questo apparecchio è contrassegnato in conformità alla direttiva europea 2012/19/UE, Rifiuti di apparecchiature elettriche ed elettroniche (RAEE) e alle norme sui rifiuti di apparecchiature elettriche ed elettroniche 2013 (e successive modifiche).



Assicurandosi che questo prodotto sia smaltito in modo corretto, l'utente contribuisce a prevenire le conseguenze negative per l'ambiente e la salute.



Il simbolo sul prodotto o sulla documentazione di accompagnamento indica che questo apparecchio non deve essere smaltito come rifiuto domestico, bensì conferito presso un centro di raccolta preposto al ritiro delle apparecchiature elettriche ed elettroniche.

- La lavatrice non può essere messa sopra all'asciugatrice.

<b>Tabella per l'installazione della lavatrice e asciugatrice</b>	
<b>Tipo di kit per lo stoccaggio</b>	<b>Profondità (TD=Asciugatrice, WM: Lavatrice)</b>
Plastica - 54/60 cm con o senza cinghia	60 cm TD --> WM $\geq$ 50 cm / 54 cm TD --> WM>45 cm
Plastica - 46 cm con o senza cinghia	46cm TD --> WM $\geq$ 54cm
Con ripiano - 60 cm	60cm TD --> WM $\geq$ 50cm
Con ripiano - 54 cm	54cm TD --> WM>45cm

	<p><b>Documentazione normativa, documentazione standard, ordinazione di pezzi di ricambio e altre informazioni sul prodotto possono essere reperite:</b></p> <p>Utilizzando il codice QR nel proprio apparecchio</p> <p>Visitando il nostro sito web <b><a href="https://docs.whirlpool.eu/docs">docs.whirlpool.eu/docs</a> e <a href="https://parts-selfservice.europeanappliances.com">parts-selfservice.europeanappliances.com</a></b></p> <p>Oppure, <b>contattare il Servizio Assistenza Tecnica</b> (al numero di telefono riportato sul libretto di garanzia). Quando si contatta il Servizio Assistenza Tecnica, fornire i codici presenti sulla targhetta matricola del prodotto.</p> <p>É possibile trovare maggiori informazioni sul proprio modello online su <a href="https://eprel.ec.europa.eu/">https://eprel.ec.europa.eu/</a>, che é il database ufficiale dei prodotti EPRER dell'Unione Europea. Dopo aver selezionato la categoria di prodotto, inserire l'identificativo del modello del prodotto.</p> <p>L'identificativo del modello é composto da lettere e numeri e si trova sulla targhetta d'identificazione, come Mod. (vedere immagine a destra).</p> <p>Per ricevere un'assistenza più completa, registrare il prodotto su <b><a href="http://www.register10.eu">www.register10.eu</a></b></p>	
--	---	--

## 2 Istruzioni per l'ambiente

### 2.1 Rispetto dei regolamenti WEEE e smaltimento dei rifiuti



Questo prodotto non contiene i materiali pericolosi e proibiti indicati nel "Regolamento sul controllo dei rifiuti di apparecchiature elettriche ed elettroniche" pubblicato dal Ministero dell'ambiente e dell'urbanizzazione della Repubblica di Turchia. Il prodotto è conforme alle normative WEEE. Questo prodotto è stato fabbricato con componenti e materiali di alta qualità riciclabili e riutilizzabili. Non è quindi necessario smaltire questo prodotto con altri rifiuti domestici al termine del suo ciclo di vita. Portarlo presso un punto di raccolta per apparecchiature elettriche ed elettroniche. Sarà possibile informarsi in merito a questi punti di raccolta presso la propria amministrazione locale. Sarà possibile contribuire alla protezione dell'ambiente e delle risorse naturali consegnando i prodotti usati per il riciclaggio.



Anche l'R290 è un refrigerante infiammabile. Accertarsi quindi che il sistema e i tubi non vengano danneggiati in fase di funzionamento e di trasporto. Tenere il prodotto lontano da fonti di calore, altrimenti potrebbe prendere fuoco se danneggiato. Non smaltire il prodotto gettandolo nel fuoco.

### 2.2 Informazioni sull'imballaggio

L'imballaggio del prodotto è realizzato con materiali riciclabili, in conformità con la legislazione nazionale. Non smaltire i rifiuti di imballaggio con i rifiuti domestici o altri rifiuti, smaltirli nelle aree di raccolta degli imballaggi specificate dalle autorità locali.

### 2.3 Conformità alle norme e informazioni sui test / Dichiarazione di conformità ONU







Le fasi di sviluppo, produzione e vendita di questo prodotto vengono condotte in conformità con le regole di sicurezza specificate in tutte le relative istruzioni dell'Unione Europea.

## 3 La vostra asciugatrice

### 3.1 Specifiche tecniche

IT

Altezza (regolabile)	84,6 cm / 86,6 cm*
Larghezza	59,7 cm
Profondità	54,5 cm
Capacità (max.)	8 kg**
Peso netto ( $\pm$ %10)	42 kg
Tensione	Vedere etichetta tipo***
Ingresso alimentazione nominale	
Codice modello	

 	Le informazioni sul modello memorizzate nel database del prodotto possono essere ottenute entrando nel seguente sito web e cercando il proprio identificatore di modello (*) che si trova sull'etichetta energetica. <a href="https://eprel.ec.europa.eu/">https://eprel.ec.europa.eu/</a>
<b>SUPPLIER'S NAME</b> MODEL IDENTIFIER → (*)	
	

\* Altezza minima: Altezza con il supporto regolabile chiuso.

Altezza massima: Altezza con il supporto regolabile aperto alla massima altezza.

\*\* Peso del bucato asciutto prima del lavaggio.

\*\*\* La targhetta dei dati si trova sotto lo sportello dell'asciugatrice.

Al fine di migliorare la qualità dell'asciugatrice, le specifiche tecniche possono essere modificate senza preavviso.

Le figure in questo manuale sono schematiche e potrebbero non corrispondere esattamente al prodotto.

I valori forniti con l'asciugatrice o i documenti di accompagnamento sono letture di laboratorio secondo le rispettive norme. Questi valori possono differire a seconda dell'uso e delle condizioni ambientali.

## 3.2 La tua asciugatrice

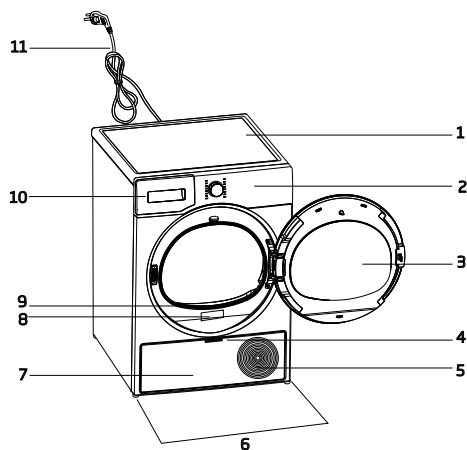

1. Pannello superiore
2. Pannello di controllo
3. Porta di carico
4. Apertura sportello zoccolo
5. Griglie di ventilazione
6. Piedini regolabili
7. Sportello filtro zoccolo
8. Etichetta tipo
9. Filtro lanugine
10. Cassetto del serbatoio dell'acqua
11. Cavo di alimentazione

## 3.3 Informazioni sull'imballaggio

	1. Tubo di scarico acqua *		6. Contenitore di riempimento dell'acqua*
	2. Spugna di ricambio cassetto filtro*		7. Acqua pura*
	3. Manuale dell'Utente		8. Gruppo capsule fragranza*
	4. Cestello di asciugatura*		9. Spazzola*
	5. Manuale dell'utente del cestello di asciugatura*		10. Filtro stoffa*

\*Può essere fornito in dotazione con la macchina, a seconda del modello.

## 4 Installazione

Leggere come prima cosa le "Istruzioni di sicurezza"!

Prima di consultare il servizio autorizzato più vicino per l'installazione dell'asciugatrice, vedere le informazioni nel manuale d'uso e assicurarsi che le utenze elettriche e dell'acqua siano conformi alle richieste. In caso contrario contattare un elettricista e un idraulico per rendere questi servizi conformi ai requisiti.

È responsabilità del cliente preparare il luogo in cui l'asciugatrice deve essere collocata e anche l'installazione dell'alimentazione e delle acque di scarico.

Controllare che non ci siano danni sull'asciugatrice prima di installarla. Se l'asciugatrice è danneggiata, non farla installare. I prodotti danneggiati causano un rischio per la sicurezza dell'utente. Attendere 12 ore prima di mettere in funzione l'asciugatrice.

Il prodotto include un agente refrigerante. Se il prodotto viene utilizzato subito dopo il suo trasporto, potrebbe danneggiarsi. Dopo ogni spostamento, il prodotto deve essere lasciato riposare per 12 ore.

### 4.1 Corretto posizionamento per l'installazione

- Installare l'asciugatrice su una superficie piana e stabile.
- L'asciugatrice è pesante. Non spostarla da soli.
- Far funzionare l'asciugatrice in un ambiente privo di polvere con una buona ventilazione.
- Lo spazio tra l'asciugatrice e il pavimento non deve essere ridotto da materiali quali ad esempio tappeti, pezzi di legno e fasce.
- Non bloccare le griglie di ventilazione dell'asciugatrice.

- Non ci devono essere porte che possono essere bloccate, porte scorrevoli o porte incernierate vicino all'ambiente di installazione dell'asciugatrice che possono bloccare l'apertura dell'oblò di caricamento.
- Una volta che l'asciugatrice è installata, le connessioni devono rimanere stabili. Dopo aver posizionato l'asciugatrice, assicurarsi che la parete posteriore non entri in contatto con alcuna estrusione (un rubinetto dell'acqua, una presa elettrica, ecc.).
- Posizionare l'asciugatrice con almeno 1 cm di spazio tra il prodotto e i bordi dei mobili.
- L'asciugatrice è adatta ad essere utilizzata tra +5°C e +35°C. Se utilizzata al di fuori di questo range di temperatura, il suo funzionamento potrebbe essere compromesso e danneggiato.
- L'asciugatrice non deve essere posizionata con il lato posteriore contro una parete.

Non appoggiare l'asciugatrice sul suo cavo di alimentazione.

#### \* Ignorare il seguente avviso se il sistema del proprio prodotto non contiene R290

L'asciugatrice contiene il refrigerante R290.\*  
R290 è un refrigerante ecologico, ma infiammabile.\*  
Assicurarsi che l'ingresso dell'aria dell'asciugatrice sia aperto e ben ventilato.\*  
Tenere lontane dall'asciugatrice potenziali fonti di fiamma viva.\*

## 4.2 Rimozione del gruppo di sicurezza usato per la spedizione del prodotto

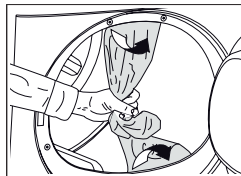

Togliere il gruppo di sicurezza usato per la spedizione del prodotto prima di iniziare a usare il prodotto.

Non lasciare un accessorio o qualsiasi parte del gruppo di sicurezza usato per la spedizione del prodotto all'interno del tamburo.

## 4.3 Collegamento all'acqua

Invece di scaricare periodicamente l'acqua accumulata nel serbatoio dell'acqua, è possibile scaricare tramite il tubo di scarico dell'acqua fornito con l'asciugatrice.

## Collegamento del tubo di scarico dell'acqua

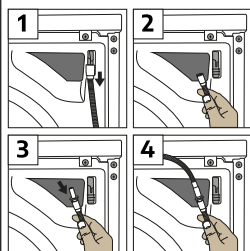

1-2 Rimuovere il tubo flessibile dietro l'asciugatrice tirandolo manualmente da dove è attaccato. Non usare un attrezzo per rimuovere il tubo.

3 Collegare il tubo di scarico e l'estremità dell'accessorio fornito con la macchina al punto in cui è stato rimosso il tubo dall'asciugatrice.

4 Fissare l'altra estremità del tubo di scarico dell'acqua direttamente allo scarico delle acque reflue o a un lavandino.

Il tubo di scarico dell'acqua deve essere fissato a un'altezza massima di 80 cm. Assicurarsi che il tubo di scarico dell'acqua non sia attorcigliato, schiacciato o premuto tra lo scarico e l'asciugatrice.

Il tubo deve essere collegato per non essere scollegato dalla sua posizione. L'acqua fuoriuscita può causare danni.

Non allungare il tubo di scarico dell'acqua. Controllare se l'acqua scorre con un flusso adeguato. La linea di scarico non deve essere chiusa o intasata.

Se l'accessorio viene fornito in dotazione con un pack di accessori, invitiamo a consultare le istruzioni dettagliate.

## 4.4 Regolazione dei supporti

Fino a quando l'asciugatrice non sta in piedi in modo piano e robusto, regolare i supporti girandoli a destra e a sinistra.

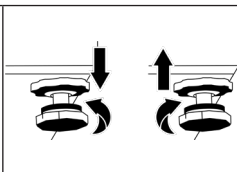

## 4.5 Spostamento dell'asciugatrice

- Scaricare completamente l'acqua nell'asciugatrice.
- Se il prodotto è collegato tramite scarico diretto, togliere i collegamenti del tubo.

Si consiglia di spostare l'asciugatrice in posizione verticale. Altrimenti, inclinarlo verso il lato destro visto dal davanti e spostare l'asciugatrice. Attendere 12 ore prima di mettere in funzione l'asciugatrice.

## 4.6 Attenzione al rumore

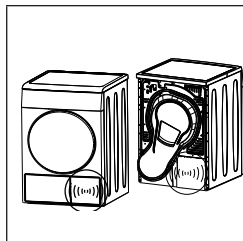

Durante il funzionamento del prodotto, il compressore può emettere rumori metallici di tanto in tanto, non si tratta di un'anomalia di funzionamento.

Quando il prodotto è in funzione, l'acqua accumulata viene pompata nel serbatoio dell'acqua. È normale sentire dei suoni di pompaggio dall'apparecchio durante questa operazione.

## 4.7 Sostituzione della lampadina

Se l'asciugatrice ha la lampada di illuminazione del tamburo;

Consultare il servizio autorizzato per sostituire la lampadina/LED utilizzata nell'illuminazione dell'asciugatrice. La lampadina di questo prodotto non è adatta all'illuminazione domestica. L'uso previsto di questa lampada è quello di garantire il caricamento sicuro del bucato nell'asciugatrice. Le lampade utilizzate in questo apparecchio sono resistenti a condizioni fisiche pesanti come ad esempio temperature superiori a 50°C.

## 5 Preparazione

Leggere come prima cosa le "Istruzioni di sicurezza"!

### 5.1 Bucato adatto per l'asciugatura in asciugatrice

Il bucato non sicuro per l'asciugatrice può danneggiare l'apparecchio e il bucato stesso durante l'asciugatura. Attenersi alle istruzioni sulle etichette del bucato da asciugare. Asciugare solo il bucato con la scritta "dry machine safe - sicuro in asciugatrice" sulle etichette.



### 5.2 Bucato non adatto all'asciugatura in asciugatrice

Gli indumenti intimi con supporti metallici non devono essere asciugati in asciugatrice. Se questi supporti metallici si allentano e si strappano dall'indumento, si può danneggiare la macchina.

I tessuti delicati da ricamo, gli indumenti di cotone e seta, gli indumenti fabbricati con tessuti delicati e pregiati, gli indumenti che non traspirano e le tende di tulle non devono essere asciugati in asciugatrice.

## 5.3 Preparare il bucato da asciugare

Oggetti quali ad esempio monete, parti metalliche, aghi, chiodi, viti, pietre ecc. possono danneggiare il gruppo di tamburi del prodotto o causare problemi di funzionamento. Controllare quindi tutto il bucato che verrà caricato sul prodotto. Asciugare il bucato con accessori metallici come le cerniere girandole al contrario. Chiudere le cerniere, i ganci e le chiusure, abbottonare i bottoni delle coperture, legare le cinture di tessuto e le cinture del grembiule.

### 5.4 Cosa fare per il risparmio energetico

- Usare la massima torcitura possibile mentre si lava il bucato. Sarà pertanto possibile ridurre il periodo di asciugatura oltre che il consumo di energia. Ordinare il bucato in base al tipo e allo spessore. Asciugare insieme gli stessi tipi di bucato. Per esempio, gli asciugamani da cucina e le tovaglie si asciugano più velocemente degli asciugamani da bagno.
- Seguire le indicazioni del manuale utente per la selezione del programma.
- Mantenere il ciclo di asciugatura quanto più possibile senza interruzioni. L'apertura dello sportello durante l'asciugatura può comportare un aumento del consumo energetico.
- Non aggiungere bucato bagnato mentre l'asciugatrice funziona. Questo può causare un'asciugatura non omogenea.
- Pulire il filtro in fibra prima e dopo ogni sessione di asciugatura.
- Accertarsi che i filtri siano puliti. Rimandiamo alla sezione "Manutenzione e pulizia" per ulteriori dettagli in merito.
- Per i modelli con canna fumaria, seguire le regole di collegamento della canna fumaria specificate nelle guide e pulire la canna fumaria.
- Durante la sessione di asciugatura, ventilare adeguatamente l'ambiente in cui si trova l'asciugatrice.

- Il programma Eco è il programma più efficiente dal punto di vista energetico per l'asciugatura della biancheria di cotone bagnata e viene utilizzato per valutare la conformità alle norme di progettazione ecologica.
- Tenere l'oblò di caricamento chiuso per evitare perdite di calore.

## 5.5 Capacità di carico corretta

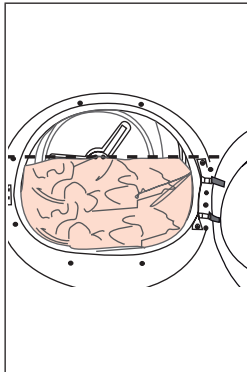

Se il bucato all'interno della macchina supera la capacità di carico massima, potrebbe non funzionare come previsto e potrebbe causare danni materiali o danneggiare il prodotto. Per ogni programma, attenersi alla capacità massima di carico.

- Caricare l'asciugatrice domestica fino alla capacità massima indicata dal produttore per i relativi programmi aiuta a risparmiare energia.

I pesi che seguono sono forniti a titolo esemplificativo.

Bucato	Peso indicativo (g)*	Bucato	Peso indicativo (g)*
Biancheria da letto in cotone (matrimoniale)	1500	Abito in cotone	500
Biancheria da letto (formato singolo)	1000	Abito	350
Lenzuolo da letto (matrimoniale)	500	Tessuto jeans	700
Lenzuolo da letto (singolo)	350	Fazzoletto (10 pezzi)	100
Tovaglia grande	700	Maglietta	125
Tovaglia piccola	250	Camicetta	150
Tovagliolo da tè	100	Camicia di cotone	300
Asciugamano da bagno	700	Camicie	200
Asciugamano	350		

\*Peso del bucato asciutto prima del lavaggio.

## 6 Funzionamento del prodotto

### 6.1 Pannello di controllo

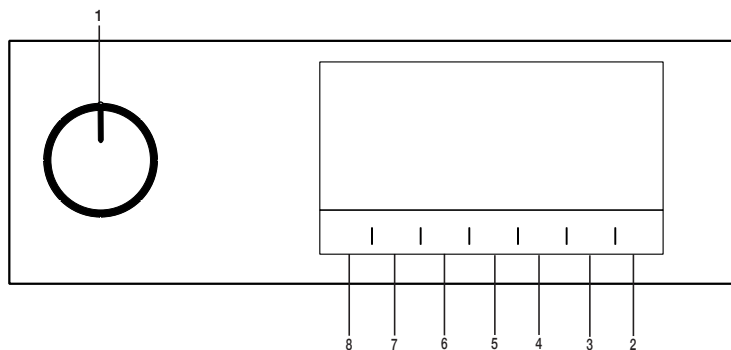

1. Pulsante di selezione Acceso / Spento / Programma
2. Pulsante Start / Stand-by.
3. Pulsante di selezione tempo finale
4. Pulsante di selezione programma tempo
5. Pulsante di selezione temperatura bassa.
6. Avviso acustico e pulsante di selezione del blocco per bambini.
7. Pulsante luce interna / Pulsante Antipiega
8. Pulsante di selezione tipo di asciugatura

### 6.2 Simboli

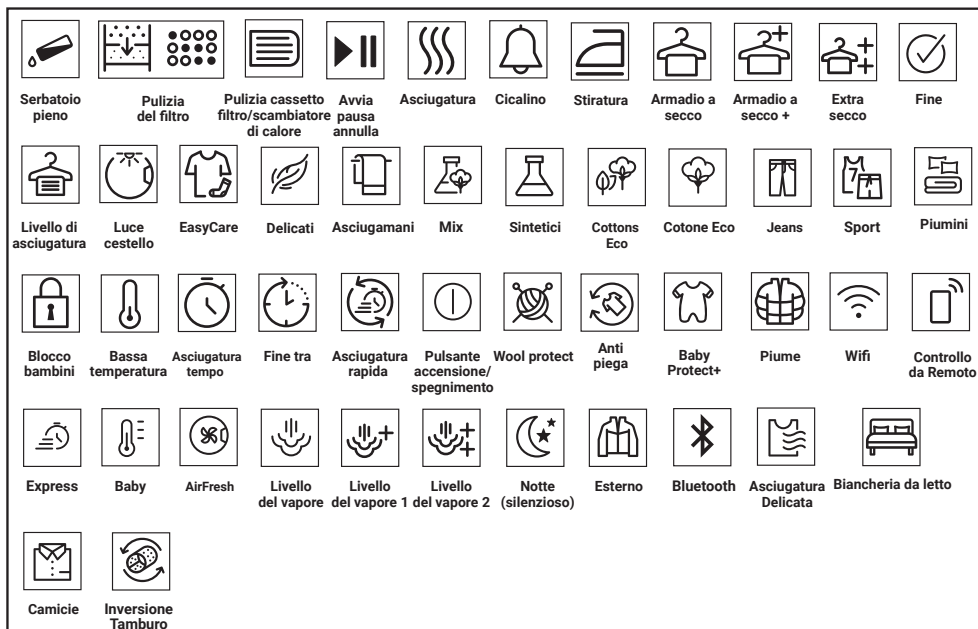

## 6.3 Preparazione dell'asciugatrice

- Collegare l'asciugatrice
- Aprire l'oblò di caricamento.
- Rimuovere qualsiasi materiale estraneo al suo interno.
- Mettere il bucato nell'asciugatrice senza esagerare a livello di quantità.
- Premere e chiudere l'oblò di caricamento.

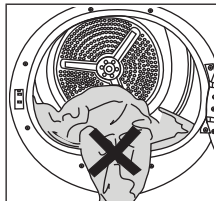

Verificare che non vi sia bucato impigliato nell'oblò. Togliere il capo incastrato invece di chiudere lo sportello con la forza.

- Quando si seleziona il programma desiderato utilizzando il pulsante di selezione Acceso/Spento/Programma, la macchina si accenderà.

Selezionare un programma usando il pulsante di selezione Acceso/Spento/Programma non significa che il programma è stato avviato. Per avviare il programma, premere il pulsante Start/Stand-by.

## 6.4 Selezione programma e tabella di consumo

IT				
Programmi	Descrizione del programma	Capacità (kg)	Velocità centrifuga della lavatrice (rpm)	Tempo di asciugatura (minuti)
Cotone	Con questo ciclo si possono asciugare i tessuti di cotone resistenti al calore. Si sceglie un'impostazione di asciugatura adeguata allo spessore del bucato da asciugare e al livello di asciugatura desiderato.	8	1000	205
Cotone Eco	I tessuti di cotone a strato singolo, casual, vengono asciugati nel modo più economico possibile.	8	1000	197
Cotone pronto da stirare***	I tessuti di cotone a strato singolo e casual asciugati un po' umidi, in modo che siano pronti per la stiratura.	8	1000	160
Sintetici	Con questo ciclo si possono asciugare tutti i tessuti sintetici. Selezionare un'impostazione di asciugatura adeguata al livello di asciugatura desiderato.	4	800	75
Misti	Usare questo programma per asciugare sia tessuti sintetici che non stinguono che in cotone. Questo programma è adatto a capi sportivi e da fitness.	4	1000	120
Asciugamani	Biancheria per la casa come strofinacci, teli doccia e asciugamani.	5	1000	170
Outdoor/Sport	Utilizzatela per asciugare i capi in materiali sintetici, cotone, tessuti misti o prodotti impermeabili come giacche funzionali, impermeabili, ecc. Rivoltateli prima dell'asciugatura.	2	1000	115
Refresh	Ventila solo per 10-160 minuti senza dare aria calda. È possibile ventilare gli indumenti in cotone e lino che sono rimasti chiusi a lungo; in questo modo verranno rimossi gli odori.	-	-	-
Asciugatura a tempo	Sarà possibile selezionare i programmi a tempo fra 10 e 160 minuti fino a raggiungere il livello di asciugatura desiderato a bassa temperatura. In questo programma, il funzionamento dell'asciugatrice dura per il tempo impostato a prescindere dal livello di asciugatura del bucato.	-	-	-
Delicati	Con questo programma si può asciugare biancheria delicata o biancheria con il simbolo del lavaggio a mano (camicette in seta, biancheria intima leggera, ecc.) a basse temperature.	2	800	45
Biancheria da letto	Asciugare 1 i set copripiumino in cotone o sintetico chiudendo il bottone/la cerniera.	2	1000	121

Piumino	Girare i vestiti come cappotti e giacche al contrario per asciugarli.	-	800	119
Jeans	Con questo programma si possono asciugare pantaloni, gonne, camicie o giacche in tessuto denim.	4	1200	130
Camicie	Asciuga le camicie in modo più delicato, diminuendo la formazione di pieghe e facilitando la stiratura.	1,5	1200	50
Baby	Questo programma è progettato per asciugare i tessuti lavati a una temperatura più elevata rispetto ad altri cicli, rendendolo ideale per capi come vestiti per bambini, biancheria intima, asciugamani e tessuti simili.	5	800	185
Rapido	Utilizzare questo programma per ottenere 2 magliette pronte per essere stirate	0,5	1200	30

Valori consumo elettricità

Programmi	Capacità (kg)	Velocità centrifuga della lavatrice (rpm)	Quantità approssimativa di umidità rimanente	Valore consumo elettricità kWh
Cotone Eco*	8	1000	60%	1,84
Cotone pronto da stirare	8	1000	60%	1,60
Capi sintetici pronti da indossare	4	800	40%	0,70



"Se si asciuga regolarmente il carico massimo di 8Kg del programma Cotone, si consiglia di collegare il tubo di scarico per evitare che l'asciugatrice si fermi a metà ciclo per svuotare il serbatoio" (cfr. paragrafo "Collegamento allo scarico")."

\* I valori sopra indicati sono stati specificati in condizioni standard. I valori di consumo possono variare rispetto a quelli indicati nella tabella a seconda del tipo di biancheria, della velocità di centrifuga, delle condizioni ambientali e dei livelli di tensione.

\*\*\*Il programma "Cotone pronto da stirare" può essere impostato selezionando il programma "Cotone" sul pannello di controllo e scegliendo poi il livello di asciugatura "Stiratura" tramite il pulsante di selezione del livello di asciugatura. Il simbolo "Stiratura" può essere identificato nella sezione 6.2

**IT**

Programmi generali				
Programmi	Capacità (kg)	Periodo del programma (ora:min)	Consumo di energia (Kwh)	
Cotone Eco	8	3:17	1,84	
Cotone Eco	4	2:00	0,99	
Cotone pronto da stirare	8	2:40	1,60	
Cotone pronto da stirare	4	1:36	0,79	
Cotone Asciutto Armadio	8	3:25	1,91	
Cotone Asciutto Armadio	4	2:08	1,06	
Cotone Asciutto Armadio +	8	3:33	1,99	
Cotone Asciutto Armadio +	4	2:16	1,12	
Asciugatura a secco cotone ++	8	3:41	2,06	
Asciugatura a secco cotone ++	4	2:24	1,19	
Sintetici Pronto Stiro	8	1:00	0,56	
Capi sintetici pronti da indossare	8	1:15	0,70	
Asciutto armadio sintetico +	8	1:21	0,76	
Asciutto armadio sintetico ++	8	-	-	
Ciclo delicato	2	0:45	0,81	
Proteggi lana	1,5	-	-	
I valori indicati per i programmi diversi da Eco sono solo indicativi.				
Diverse modalità di funzionamento				
Consumo energetico (W)	Modalità di spegnimento (W) (se presente)	Modalità di funzionamento ritardato (W) (se presente)	Modalità stand-by (W) (se presente)	Modalità stand-by con funzione di connettività (W) (se presente)
	0,50	4,00	0,50	-
Emissione acustica del rumore aereo del ciclo di essiccazione dB(A):				64

## 6.5 Funzioni ausiliarie

### Livello di asciugatura

Il pulsante del livello di secchezza è usato per regolare la secchezza desiderata. La durata del programma può variare a seconda della selezione.

Sarà possibile attivare questa funzione solo prima dell'avvio del programma.

### Prevenzione delle pieghe

È possibile attivare e disattivare la funzione di prevenzione delle pieghe premendo il pulsante di selezione di prevenzione delle pieghe. Se non si toglie il bucato immediatamente dopo il completamento del programma, si potrà usare la funzione di prevenzione delle pieghe per evitare che il bucato si raggrinzisca.

### Avviso acustico

L'asciugatrice emette un segnale acustico quando il programma è completato. Premere il pulsante "Avviso acustico" se non si desidera un avviso acustico. Quando si preme il pulsante di avviso acustico, la luce si spegne e non suona al termine del programma.

Sarà possibile selezionare questa funzione prima o dopo l'avvio del programma.

### Bassa temperatura

Sarà possibile attivare questa funzione solo prima dell'avvio del programma. Questa funzione può essere attivata se si desidera asciugare il bucato ad una temperatura inferiore. La durata del programma sarà più lunga dopo la sua attivazione.

### Tempo di fine

Sarà possibile ritardare la durata di fine del programma fino a un massimo di 24 ore grazie alla funzione durata fine.

1. Aprire l'oblò a mettere il bucato all'interno.
2. Selezionare il programma di asciugatura.
3. Premere il pulsante End Time (Tempo di fine) e impostare il tempo di partenza ritardata desiderato. Il LED del tempo finale si accende. (Quando il pulsante viene premuto e tenuto premuto, il tempo di fine procede senza interruzioni).

4. Premere il pulsante Start / Stand-by. Inizia il conteggio alla rovescia del tempo di fine. Il simbolo ":" nella parte centrale del tempo di ritardo visualizzato lampeggia.

Sarà possibile aggiungere o togliere il bucato entro il tempo di fine. Il tempo visualizzato è la somma del tempo di asciugatura normale e del tempo di fine. Il LED tempo di fine si spegne al termine del conto alla rovescia, l'asciugatura inizia e il LED di asciugatura si accende.

### Modifica del tempo di fine

Per modificare la durata durante il conto alla rovescia:

Attivare il pulsante Acceso/Spento/Programma e annullare il programma. Selezionare il programma desiderato e ripetere il processo di selezione dell'End Time (Tempo di fine).

Disattivare la funzione di end time (tempo di fine)

Per annullare il conto alla rovescia del tempo di fine e avviare immediatamente il programma:

Attivare il pulsante Acceso/Spento/Programma e annullare il programma. Selezionare il programma desiderato e premere il pulsante Start/Pausa.

### Luce del cestello.

Premendo questo pulsante è possibile accendere e spegnere la luce del cestello. La luce si accende quando si preme il pulsante e si spegne dopo un certo tempo.

## 6.6 Spie luminose di avvertenza

Le spie di avvertenza possono variare a seconda del modello di asciugatrice che si possiede.

### Pulizia del filtro

Al termine del programma la spia per la pulizia del filtro si accende.

## Serbatoio dell'acqua

Se il serbatoio dell'acqua si riempie mentre il programma continua, la spia di avvertenza inizia a lampeggiare e l'apparecchiatura passa in modalità stand-by. In questo caso, svuotare il serbatoio dell'acqua e avviare il programma premendo il pulsante Start / Stand-by. La spia di avvertenza si spegne e il programma riprende.

## Pulizia del cassetto filtro/scambiatore di calore

Il simbolo di avvertenza lampeggia a intervalli periodici a ricordare che il cassetto filtro deve essere pulito.

## 6.7 Avvio del programma

Premere il pulsante Start/Stand-by per avviare il programma.

Le spie Start/Stand-by e Drying (Asciugatura) si illuminano a indicare che il programma è iniziato.

## 6.8 Blocco bambini

L'asciugatrice è dotata di un blocco bambini che impedisce l'interruzione del flusso programma quando vengono premuti dei pulsanti in fase di funzionamento. Quando il blocco bambini è attivato, tutti i pulsanti del pannello tranne il pulsante On/Off/Selezione programma sono disattivati.

Premere il pulsante Avviso Acustico per 3 secondi per attivare il blocco bambini.

Il blocco bambini deve essere disattivato per poter avviare un nuovo programma dopo che il programma attuale finisce o per poter interferire col programma. Per disattivare il blocco bambini, tenere premuti gli stessi tasti per 3 secondi.

Quando il blocco bambini viene attivato, la spia di avvertenza del blocco bambini sullo schermo si accende.

Quando il Blocco Bambini è attivato:

mentre l'asciugatrice è in funzione oppure in modalità stand-by, i simboli indicatori non cambiano se viene modificata la posizione del pulsante di selezione programma.

Quando l'asciugatrice è in funzione e il blocco bambini è attivo, se si gira il pulsante di selezione del programma, si sente un doppio bip. Se il blocco bambini viene disattivato prima che il pulsante di selezione del programma venga riportato nella sua posizione originale, il programma verrà terminato poiché il pulsante di selezione del programma è spostato.

## 6.9 Modifica del programma dopo che è stato avviato

Dopo che l'asciugatrice inizia a funzionare, è possibile modificare il programma selezionato per l'asciugatura del bucato con un programma diverso.

- Per esempio, attivare il pulsante Acceso/Spento/Programma per selezionare il programma Extra Dry (Extra asciutto) invece di Ironing Dryness (Asciugatura con stiratura).
- Premere il pulsante Start/Stand-by per avviare il programma.

### Aggiungere e togliere indumenti durante la fase di stand-by.

Per aggiungere o rimuovere indumenti in asciugatrice/dall'asciugatrice dopo che è iniziato il programma di asciugatura:

- Premere il pulsante Start/Stand-by per mettere l'asciugatrice in modalità Stand-by. La fase di asciugatura si interrompe.
- Aprire l'oblò di caricamento mentre ci si trova in stato Stand-by, quindi chiudere l'oblò dopo aver tolto o aggiunto bucato.
- Premere il pulsante Start/Stand-by per avviare il programma.

L'aggiunta di bucato dopo l'inizio della fase di asciugatura potrebbe causare il mescolamento del bucato asciutto all'interno dell'asciugatrice col bucato umido e lasciare quindi tutto il bucato leggermente umido al termine della funzione.

L'aggiunta o la rimozione di bucato in fase di asciugatura può essere ripetuta tutte le volte necessarie, a seconda delle proprie preferenze. Questa operazione interrompe tuttavia in modo continuo l'operazione di asciugatura aumentando così la durata del programma e il consumo di energia.

Consigliamo quindi di aggiungere il bucato prima dell'inizio del programma.

Qualora venga selezionato un nuovo programma ruotando il pulsante di selezione del programma mentre l'asciugatrice è in modalità stand-by, il programma in corso si interrompe.

Non toccare la superficie interna del tamburo in fase di aggiunta o estrazione degli indumenti mentre un programma è in fase di esecuzione. La superficie del tamburo è calda.

## 6.10 Annullamento del programma

Per annullare il programma e concludere l'operazione di asciugatura per qualsiasi motivo dopo che l'asciugatrice ha iniziato a funzionare, ruotare il pulsante di selezione Acceso/Spento/Programma e il programma verrà annullato.

L'interno dell'asciugatrice è molto caldo quando viene annullato il programma in fase di funzionamento, quindi avviare il programma "Refresh" per consentirne il raffreddamento.

## 6.11 Fine del programma

Quando il programma termina, si accendono i LED di End/Wrinkle Prevention (Fine/Prevenzione Pieghe) e il Fibre Filter Cleaning Warning (avviso di pulizia del filtro fibre) sull'indicatore di follow-up del programma. Sarà possibile aprire l'oblò di caricamento e l'asciugatrice sarà pronta per un altro caricamento.

Portare il pulsante di selezione Acceso/Spento/Programma in posizione Acceso/Spento per spegnere l'asciugatrice.

Se il bucato non viene tolto dopo il completamento del programma, e se la funzione di prevenzione pieghe è attiva, quest'ultima funziona per 2 ore al fine di evitare che il bucato all'interno dell'apparecchiatura si raggrinzisca. Il programma muove il bucato a intervalli di 10 minuti per evitare la formazione di pieghe.

## 6.12 Funzionalità Odore

Se l'asciugatrice ha la funzione odori, leggere il manuale ProScent per utilizzare questa funzione.

## 7 Manutenzione e pulizia

Leggere come prima cosa le "Istruzioni di sicurezza"!

### 7.1 Filtri per lanugine (filtri interni ed esterni) / Pulizia della superficie interna dell'oblò di caricamento

I capelli e le fibre che si separano dal bucato durante il processo di asciugatura vengono raccolti dal filtro lanugine. Una pulizia insufficiente dei filtri può aumentare la durata dell'essiccazione e il consumo energetico.

Una pulizia insufficiente dei filtri può causare l'umidità della biancheria dopo il ciclo di asciugatura. Durante la pulizia dei filtri, per evitare che le microplastiche si diffondano nel sistema idrico utilizzato, è necessario rimuovere lo sporco e i capelli. Durante la pulizia dei filtri, l'acqua non deve essere scaricata verso gli scarichi.

Dopo ogni ciclo di asciugatura, pulire il filtro per lanugine e la superficie interna dell'oblò di caricamento.

L'asciugatrice ha 2 filtri lanugine, uno posto all'interno dell'altro. Accertarsi che i filtri per la lanugine siano posizionati prima di iniziare l'operazione.

Per pulire il filtro lanugine:

- Aprire lo sportello di caricamento.
- Tenere la prima parte (filtro interno) del filtro lanugine in due parti e rimuoverlo tirandolo verso l'alto.

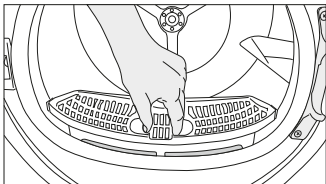

- Rimuovere la seconda parte (filtro esterno) tirandola verso l'alto.

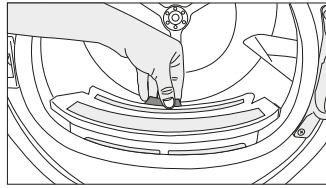

Accertarsi che la fessura dove sono installati i filtri sia libera da capelli, fibre e batuffoli di cotone.

- Aprire entrambi i filtri lanugine (esterno e interno) e rimuovere le fibre con le mani o con la spazzola del deflettore d'aria. Sarà possibile pulire i capelli nei filtri con un aspirapolvere. La lanugine deve essere gettata nel cestino dei rifiuti e non lavata nello scarico, per evitare di diffondere microplastiche nel sistema dell'acqua usata.

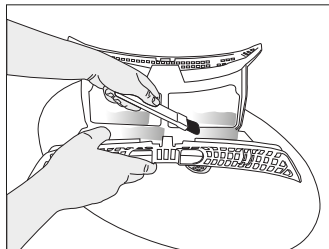
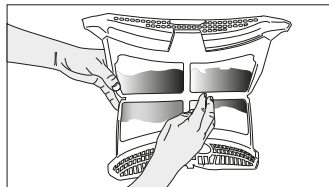
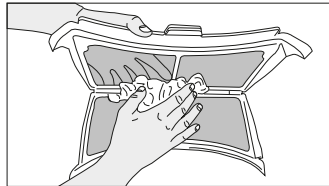

- Inserire i filtri lanugine uno sull'altro e rimetterli in posizione.

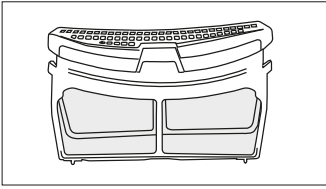

- Pulire la superficie interna dell'oblò di caricamento e la guarnizione con un panno morbido e umido o con la spazzola del deflettore d'aria.

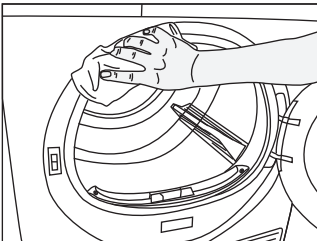
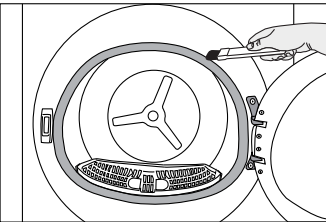
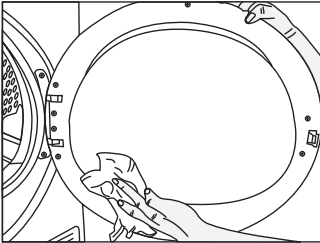

## 7.2 Pulizia del sensore

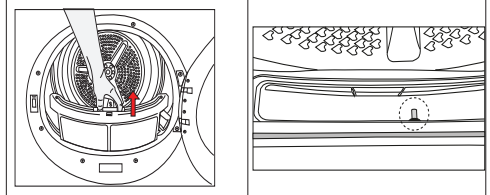

- Nell'asciugatrice ci sono dei sensori di temperatura che rilevano se il bucato è asciutto o meno.

Per pulire i sensori:

- Aprire l'oblò di caricamento dell'asciugatrice.
- Togliere il filtro lanugine tirandolo verso l'alto.
- Pulire il sensore con la mano in caso di accumulo di lanugine.

Pulire le superfici metalliche del sensore 4 volte all'anno. Usare tessuti morbidi per la pulizia invece di strumenti metallici.

A causa del pericolo di incendio e di esplosione, non utilizzare soluzioni, materiali di pulizia o strumenti simili per pulire i sensori.

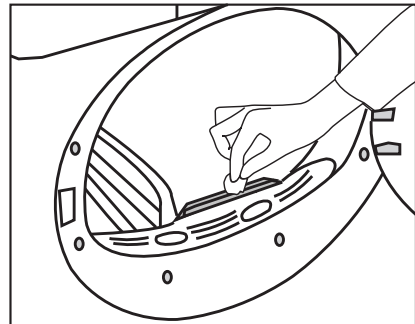

### 7.3 Svuotare il serbatoio dell'acqua

Durante l'asciugatura, l'umidità viene rimossa dal bucato e condensata, poi l'acqua si accumula nel serbatoio dell'acqua. Svuotare il serbatoio dell'acqua dopo ogni sessione di asciugatura.

L'acqua condensata non è acqua potabile! Tenere il serbatoio dell'acqua in posizione mentre il programma è in corso.

Se non si svuota il serbatoio dell'acqua, durante le successive sessioni di asciugatura la macchina smetterà di funzionare perché il serbatoio dell'acqua è pieno e l'icona di avviso del serbatoio dell'acqua lampeggerà. In questo caso, svuotare il serbatoio dell'acqua e per continuare l'operazione di asciugatura, premere il pulsante Start / Stand-by.

Per scaricare il serbatoio dell'acqua:

Estrarre con attenzione il serbatoio dell'acqua dal suo cassetto.

Scaricare l'acqua nel serbatoio.

Rimuovere con attenzione il serbatoio dell'acqua nel cassetto o lo zoccolo base.

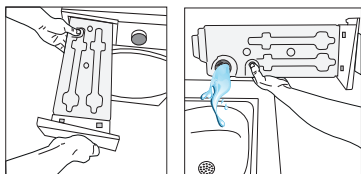

Se si accumula lanugine nell'imbuto del serbatoio dell'acqua, rimuoverle sotto l'acqua corrente.

Rimettere in posizione il serbatoio dell'acqua.

Se si utilizza l'opzione di scarico diretto, non è necessario scaricare il serbatoio dell'acqua.

### 7.4 Pulizia del condensatore

I capelli e le fibre che non sono raccolti dal filtro lanugine si accumulano sulla superficie metallica del condensatore dietro il deflettore dell'aria. Queste fibre devono essere pulite in modo regolare.

Se l'icona della pulizia del condensatore lampeggia, controllare la superficie metallica. Qualora vi siano delle fibre, invitiamo a eseguire un intervento di pulizia. Deve essere controllato almeno ogni 6 mesi.

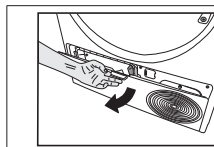

Aprire il pannello delle dita tirando il pulsante.

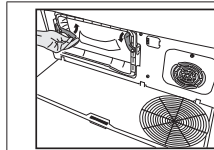

Spostare i fermi per aprire il coperchio del deflettore d'aria.

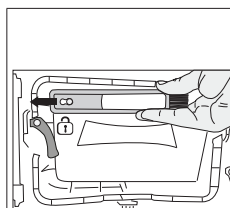

Tirare la spazzola verso sinistra per toglierla. Sarà possibile usare la spazzola di pulizia per pulire il filtro, la superficie metallica di condensazione e le fibre accumulate sulla porta.

La spazzola per la pulizia si trova all'interno della borsa contenente la documentazione. Prendere la spazzola dalla borsa contenente la documentazione e inserirla al suo posto sul deflettore d'aria per riportarla.

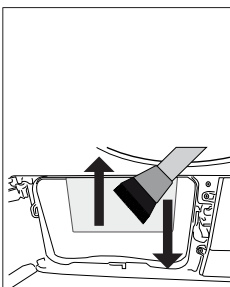

Pulire la fibra sulla superficie metallica del condensatore con un panno umido o la spazzola sul deflettore dell'aria in direzione su - giù. Non pulire con la direzione destra-sinistra perché danneggia le piastre metalliche del condensatore. Sarà possibile usare un aspirapolvere con una spazzola per la pulizia. Se l'aspirapolvere non dispone di una spazzola, sconsigliamo di usarlo per la pulizia del condensatore.

Si può pulire a mano, purché si indossino guanti protettivi. Non cercare di pulire a mani nude. Le alette del condensatore possono danneggiare le mani. La pulizia da sinistra a destra può danneggiare le alette del condensatore. Questo può portare a problemi di asciugatura.

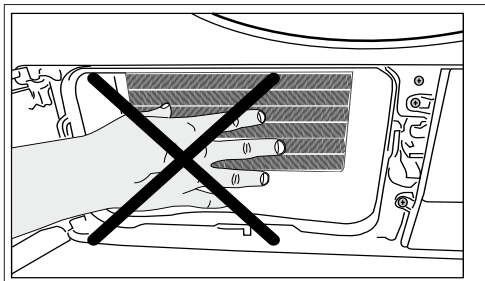

Quando il coperchio del deflettore dell'aria viene rimosso, è normale avere acqua nella sezione di plastica davanti al condensatore.

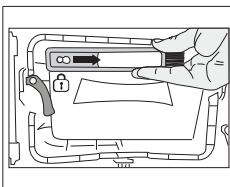

Dopo aver pulito il filtro, lo sportello e il condensatore, trascinare la spazzola verso destra e bloccarla al suo posto.

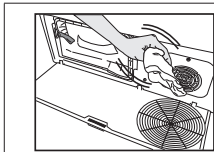

Qualora venga visto un accumulo di fibre sul copriventola e sulla tavola di fondo, si prega di rimuoverlo con un panno.

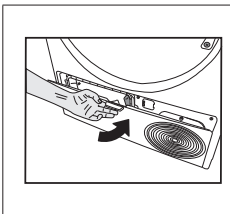

Dopo aver completato il processo di pulizia, rimettere il coperchio del deflettore dell'aria in posizione, spostare i fermi per chiuderlo e chiudere lo zoccolo base.

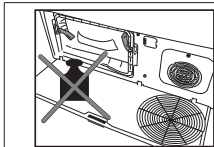

Mantenere la pedana libera da pesi quando è aperta.

Usare tessuti morbidi per pulire il cestello.

## 8 Guida alla risoluzione dei problemi

<p>Il processo di asciugatura richiede troppo tempo.</p> <p>I pori del filtro lanugine (filtri interni ed esterni) possono essere ostruiti. &gt;&gt;&gt; Può essere pulito con l'aspirapolvere. Il lato anteriore del condensatore potrebbe essere ostruito. &gt;&gt;&gt; Pulire il lato anteriore del condensatore. Le griglie di ventilazione davanti alla macchina potrebbero essere chiuse. &gt;&gt;&gt; Rimuovere qualsiasi oggetto davanti alle griglie di ventilazione che blocca l'aria. La ventilazione potrebbe essere insufficiente se l'asciugatrice è installata in uno spazio ridotto. Aprire la porta o le finestre per evitare che la temperatura dell'acqua raggiunga livelli molto elevati. Se c'è un sensore di umidità; Si potrebbe essere accumulato uno strato di calcare sul sensore dell'umidità. &gt;&gt;&gt; Pulire il sensore dell'umidità. La macchina potrebbe essere sovraccarica di biancheria. &gt;&gt;&gt; Non sovraccaricare eccessivamente l'asciugatrice. Il bucato potrebbe non essere stato centrifugato abbastanza. &gt;&gt;&gt; Far girare la lavatrice a una velocità maggiore.</p>
<p>Il bucato esce umido dopo l'asciugatura.</p> <p>Potrebbe non essere stato utilizzato il programma giusto per il tipo di biancheria. &gt;&gt;&gt; Verificare le etichette di manutenzione della biancheria e selezionare un programma ideale per il tipo di biancheria o utilizzare programmi più lunghi. I pori del filtro lanugine (filtri interni ed esterni) possono essere ostruiti. &gt;&gt;&gt; Può essere pulito con l'aspirapolvere. Il lato anteriore del condensatore potrebbe essere ostruito. &gt;&gt;&gt; Pulire il lato anteriore del condensatore. La macchina potrebbe essere sovraccarica di biancheria. &gt;&gt;&gt; Non sovraccaricare eccessivamente l'asciugatrice. Il bucato potrebbe non essere stato centrifugato abbastanza. &gt;&gt;&gt; Far girare la lavatrice a una velocità maggiore.</p>
<p>L'asciugatrice non si accende oppure non è possibile avviare il programma. L'asciugatrice non si accende quando è impostata.</p> <p>La spina di alimentazione potrebbe non essere inserita. &gt;&gt;&gt; Assicurarsi che la spina sia inserita. L'oblò di caricamento può essere lasciato aperto. &gt;&gt;&gt; Controllare che l'oblò di caricamento sia chiuso correttamente. È possibile che il programma non sia stato impostato o che non sia stato premuto il tasto Avvio/Pausa. &gt;&gt;&gt; Controllare che il programma sia stato impostato e che non sia in posizione di Standby. Il blocco bambini potrebbe essere attivato. &gt;&gt;&gt; Disattivare il blocco bambini.</p>
<p>Il programma è stato interrotto senza motivo.</p> <p>Forse la porta di caricamento non è stata chiusa in modo corretto. &gt;&gt;&gt; Controllare che l'oblò di caricamento sia chiuso correttamente. Ci potrebbe essere un'interruzione dell'alimentazione. &gt;&gt;&gt; Premere il pulsante Start / Standby / Cancel per avviare il programma. Il serbatoio dell'acqua potrebbe essere pieno. &gt;&gt;&gt; Svuotare del serbatoio dell'acqua.</p>
<p>Il bucato si restringe, si opacizza o si rovina.</p> <p>È possibile che non sia stato utilizzato il programma adatto al tipo di biancheria. Controllare le etichette di manutenzione sugli indumenti e selezionare un programma adatto agli indumenti stessi.</p>
<p>Gocciola acqua dall'oblò di caricamento.</p> <p>La lanugine si potrebbe essere accumulata sulle superfici interne dell'oblò di caricamento e sulle superfici della guarnizione dell'oblò di caricamento. &gt;&gt;&gt; Pulire le superfici interne dell'oblò di caricamento e le superfici dell'oblò di caricamento.</p>
<p>L'oblò di caricamento si apre da solo.</p> <p>Forse la porta di caricamento non è stata chiusa in modo corretto. &gt;&gt;&gt; Spingere l'oblò di caricamento fino a che non si sente un suono di chiusura.</p>
<p>Il simbolo di avvertenza del serbatoio dell'acqua è acceso/lampeggiante.</p> <p>Il serbatoio dell'acqua potrebbe essere pieno. &gt;&gt;&gt; Svuotare del serbatoio dell'acqua. Il tubo di scarico dell'acqua potrebbe essersi piegato. Se il prodotto è collegato direttamente allo scarico dell'acqua di scarico, controllare il tubo flessibile di scarico dell'acqua.</p>
<p>L'illuminazione all'interno dell'asciugatrice non si accende. (nei modelli con lampade)</p> <p>L'asciugatrice potrebbe non essere stata accesa con il pulsante On/Off. &gt;&gt;&gt; Controllare che l'asciugatrice sia accesa. La lampada potrebbe essere rotta. &gt;&gt;&gt; Contattare il Servizio Autorizzato per procedere alla sostituzione della lampada.</p>
<p>L'icona o la spia Anti-Piega è accesa.</p> <p>Può essere attivata la modalità Anti-Piega che impedisce al bucato nell'asciugatrice di sguaiarsi. &gt;&gt;&gt; Spegnerne l'asciugatrice e togliere il bucato.</p>
<p>L'icona della pulizia del filtro in fibra è accesa</p> <p>I filtri lanugine (filtro interno ed esterno) potrebbero essere sporchi. &gt;&gt;&gt; Può essere pulito con l'aspirapolvere. Nei pori del filtro lanugine si può formare uno strato che porta all'intasamento. &gt;&gt;&gt; Può essere pulito con l'aspirapolvere. Nei pori del filtro lanugine (filtri interni ed esterni) può formarsi uno strato che provoca un intasamento.&lt;&lt;Può essere pulito con l'aspirapolvere.&gt;&gt; I filtri lanugine potrebbero non essere a posto. &gt;&gt;&gt; Inserire i filtri interni ed esterni in posizione. Il tessuto filtrante eco potrebbe non essere installato sulla parte in plastica e la parte anteriore del condensatore potrebbe essersi intasata.&gt;&gt;&gt;Installareil filtro eco sulla parte in plastica e posizionarlo sull'alloggiamento del filtro. I filtri eco potrebbero non essere stati sostituiti anche se il simbolo di avvertenza è acceso. "Sostituire il proprio filtro"</p>

La macchina emette un segnale acustico,
I filtri lanugine potrebbero non essere a posto. >>> Inserire i filtri interni ed esterni in posizione. I filtri della macchina potrebbero non essere stati installati.>>> Installare i filtri lanugine (interni ed esterni) o il filtro ecologico nel loro alloggiamento.
L'icona di avvertenza del condensatore lampeggia.
Il condensatore può essere intasato da fibre. >>> Pulire il lato anteriore del condensatore. I filtri lanugine potrebbero non essere a posto. >>> Inserire i filtri interni ed esterni in posizione.
L'illuminazione all'interno dell'asciugatrice si accende. (nei modelli con lampade)
Se l'asciugatrice è collegata alla presa di corrente, si preme il pulsante On/Off e lo sportello è aperto; la luce si accende. >>> Scollegare l'asciugatrice o portare il pulsante On/Off in posizione Off.
L'icona Wi-Fi lampeggia continuamente. (Modelli con funzione HomeWhiz)
>>> Il prodotto potrebbe non essere collegato alla rete wireless. Seguire le istruzioni per connettersi alla rete. Il dispositivo che l'apparecchio utilizza per connettersi alla rete potrebbe essere difettoso. Controllare. L'apparecchio potrebbe non essere connesso alla rete perché fuori dal raggio d'azione del wi-fi..
Se sullo schermo compare la scritta "F L t", controllare i passaggi seguenti.
I filtri potrebbero essere sporchi. Pulire i filtri interni ed esterni Nell'area dell'oblò di caricamento, se si utilizzano i doppi filtri interno ed esterno. >>> Assicurarsi che entrambi i filtri siano installati. Il lato anteriore del condensatore potrebbe essere sporco. >>> Aprire e controllare la zona di calcio e assicurarsi che sia pulita. Consultare la sezione Manutenzione e pulizia. Gli eventuali corpi estranei devono essere rimossi dal tamburo dell'essiccatore. I ricambi saranno disponibili per un periodo fino a 10 anni, in base ai requisiti del Regolamento specifico.

Qualora il problema persista dopo aver seguito le istruzioni contenute in questa selezione, contattare il proprio fornitore oppure un Servizio Autorizzato. Non tentare mai di riparare da soli un prodotto malfunzionante.

Se si riscontra un problema con qualsiasi parte del tuo dispositivo, puoi richiedere una sostituzione consultando il servizio autorizzato più vicino con il numero di modello del dispositivo.  
L'utilizzo di parti non originali può causare il malfunzionamento dell'apparecchio.  
Il produttore e il distributore non sono responsabili di malfunzionamenti causati da parti non autentiche.

## 9 Avviso di rinuncia

Alcuni (semplici) malfunzionamenti possono essere risolti dall'utente finale senza creare alcun problema di sicurezza o portare a un funzionamento non sicuro, a condizione che vengano seguite queste istruzioni. (cfr. la sezione "Voglio ripararlo da solo") Pertanto, a parte le parti della sezione "Voglio ripararlo da solo" che gli utenti finali possono riparare da soli, si raccomanda di far riparare l'apparecchio presso un centro di assistenza autorizzato per evitare problemi di sicurezza e mantenere la garanzia del prodotto Whirlpool.

### 9.1 Voglio ripararlo da solo

Le riparazioni effettuate dagli utenti finali possono includere i seguenti ricambi. Oblò di caricamento, guarnizione della porta, maniglie della porta, meccanismo di chiusura della porta e cerniere, filtri per lanugine, filtri dell'aria, parti periferiche in plastica, serbatoio del condensatore. (L'elenco aggiornato dei pezzi di ricambio è disponibile sul sito <https://parts-selfservice.europeanappliances.com/> a partire dal 1° marzo 2021) Inoltre, accertarsi di eseguire le riparazioni seguendo le istruzioni riportate sul sito <https://parts-selfservice.europeanappliances.com/> per garantire la sicurezza del prodotto e prevenire gravi lesioni. Per sicurezza, scollegare il prodotto prima di effettuare qualsiasi riparazione. Whirlpool non può essere ritenuta responsabile per i problemi di sicurezza che possono insorgere a causa di interventi o tentativi di riparazione su parti diverse da quelle presenti nell'attuale elenco dei ricambi o reperibili all'indirizzo <https://parts-selfservice.europeanappliances.com/> ed eseguiti dagli utenti finali senza seguire le istruzioni contenute nei manuali d'uso o reperibili all'indirizzo <https://parts-selfservice.europeanappliances.com/>. In questi casi la garanzia Whirlpool decade. Pertanto, consigliamo vivamente agli utenti finali di astenersi dal riparare parti diverse da quelle specificate sopra e di rivolgersi al centro di assistenza autorizzato quando necessario.

Questo tipo di riparazioni effettuate dagli utenti finali può causare problemi di sicurezza, danneggiare il prodotto e provocare incendi, allagamenti, folgorazioni e lesioni gravi. Oltre a quelle sopra elencate, le seguenti parti devono essere riparate dalla stazione autorizzata. Motore, pompa, scheda madre, scheda motore, scheda schermo, ecc. Il produttore/venditore non può essere ritenuto responsabile di eventuali situazioni causate da utenti finali che non si attengono a quanto scritto sopra. Le riparazioni effettuate dagli utenti finali possono includere i seguenti ricambi. Oblò di caricamento, guarnizione della porta, maniglie della porta, meccanismo di chiusura della porta e cerniere, filtri per lanugine, filtri dell'aria, parti periferiche in plastica, serbatoio del condensatore. (L'elenco aggiornato dei pezzi di ricambio è disponibile sul sito <https://parts-selfservice.europeanappliances.com/> a partire dal 1° marzo 2021) Inoltre, accertarsi di eseguire le riparazioni seguendo le istruzioni riportate sul sito <https://parts-selfservice.europeanappliances.com/> per garantire la sicurezza del prodotto e prevenire gravi lesioni. Per sicurezza, scollegare il prodotto prima di effettuare qualsiasi riparazione. Whirlpool non può essere ritenuta responsabile per i problemi di sicurezza che possono insorgere a causa di interventi o tentativi di riparazione su parti diverse da quelle presenti nell'attuale elenco dei ricambi o reperibili all'indirizzo <https://parts-selfservice.europeanappliances.com/> ed eseguiti dagli utenti finali senza seguire le istruzioni contenute nei manuali d'uso o reperibili all'indirizzo <https://parts-selfservice.europeanappliances.com/>. In questi casi la garanzia Whirlpool decade. Pertanto, consigliamo vivamente agli utenti finali di astenersi dal riparare parti diverse da quelle specificate sopra e di rivolgersi al centro di assistenza autorizzato quando necessario. Questo tipo di riparazioni effettuate dagli utenti finali può causare problemi di sicurezza, danneggiare il prodotto e provocare incendi, allagamenti, folgorazioni e lesioni gravi. Oltre a quelle sopra elencate, le seguenti parti devono essere riparate dalla stazione autorizzata. Motore, pompa, scheda madre, scheda motore, scheda schermo, ecc. Il produttore/venditore non può essere ritenuto responsabile di eventuali situazioni causate da utenti finali che non si attengono a quanto scritto sopra.

**Dear Customer,**

**Please read this guide prior to use this product!**

Thank you for choosing Whirlpool product. We would like you to achieve the optimal efficiency from this high quality product which been manufactured with state of the art technology. Please make sure you read and understand this guide and supplementary documentation fully before use.

Observe all warnings and information herein. Therefore you can protect both yourself and your product against potential damages.

Keep the manual. Include this guide with the unit if you hand it over to someone else.

<b>1 SAFETY INSTRUCTIONS .....</b>	<b>38</b>
<b>2 Environmental instructions.....</b>	<b>45</b>
2.1 Compliance with the WEEE Regulations and Waste Disposal .....	45
2.2 Packaging information .....	45
2.3 Standard conformity and test information / EU declaration of conformity .....	45
<b>3 Your drying machine .....</b>	<b>46</b>
3.1 Technical specifications .....	46
3.2 General appearance .....	47
3.3 Scope of delivery .....	47
<b>4 Installation .....</b>	<b>48</b>
4.1 Right place for installation .....	48
4.2 Removing the shipping safety group .....	48
4.3 Water connection .....	49
4.4 Adjusting the stands .....	49
4.5 Moving the drying machine .....	49
4.6 Warning regarding the noise .....	49
4.7 Replacing the lighting bulb.....	49
<b>5 Preparation .....</b>	<b>50</b>
5.1 Laundry suitable for drying in drying machine .....	50
5.2 Laundry not suitable for drying in drying machine .....	50
5.3 Preparing the laundry to be dried.....	50
5.4 What to do for energy saving .....	50
5.5 Correct load capacity .....	51

<b>6 Running the product .....</b>	<b>52</b>
6.1 Control Panel.....	52
6.2 Symbols .....	52
6.3. Preparation of drying machine .....	53
6.4 Program selection and consumption chart.....	54
6.5 Auxiliary functions.....	57
6.6 Warning indicators.....	57
6.7 Starting the program.....	58
6.8 Child Lock .....	58
6.9 Changing the program after it is started .....	58
6.10 Cancelling the program.....	59
6.11 End of program .....	59
6.12 Odour feature .....	59
<b>7 Maintenance and cleaning .....</b>	<b>60</b>
7.1 Lint filters (internal and external filters) / Cleaning of the Interior Surface of the Loading Door .....	60
7.2 Cleaning the sensor .....	61
7.3 Emptying the water tank.....	62
7.4 Cleaning the condenser.....	62
<b>8 Troubleshooting .....</b>	<b>64</b>
<b>9 Waiver Warning.....</b>	<b>66</b>
9.1 I want to fix it myself .....	66

# 1 SAFETY INSTRUCTIONS

## IMPORTANT TO BE READ AND OBSERVED



This symbol reminds you to read this instruction manual. Before using the appliance, read these safety instructions. Keep them nearby for future reference. These instructions and the appliance itself provide important safety warnings, to be observed at all times. The manufacturer declines any liability for failure to observe these safety instructions, for inappropriate use of the appliance or incorrect setting of controls.



### **WARNING:**

- This symbol shows that this appliance uses a flammable refrigerant. If the refrigerant is leaked and exposed to an external ignition source, there is a risk of fire.



This appliance contains R290 refrigerant that is flammable but environment-friendly.



Very young children (0-3 years) should be kept away from the appliance. Young children (3-8 years) should be kept away from the appliance unless continuously supervised. Children from 8 years old and above and persons with reduced physical, sensory or mental capabilities or lack of experience and knowledge can use this appliance only if they are supervised or have been given instructions on safe use and understand the hazards involved. Children must not play with the appliance. Cleaning and user maintenance must not be carried out by children without supervision.



**WARNING:** Never stop a tumble dryer before the end of the drying cycle unless all items are quickly removed and spread out so that the heat is dissipated.



Items that have been soiled with substances such as cooking oil, acetone, alcohol, petrol, kerosene, spot removers, turpentine, waxes and wax removers and items such as foam rubber (latex foam), shower caps, waterproof textiles, rubber-backed articles and clothes or pillows fitted with foam rubber pads should not be dried in the tumble dryer. Remove all objects from pockets, such as lighters and matches. Do not use the tumble dryer if industrial chemicals have been used to clean it.



Oil-soaked items should not be dried in the tumble dryer due to their high flammability.



Never open the door forcibly or use it as a step.

## **PERMITTED USE**



**CAUTION:** The appliance is not intended to be operated by means of an external switching device, such as a timer, or separate remote controlled system.



This appliance is intended to be used in household and similar applications such as: staff kitchen areas in shops, offices and other working environments; farm houses; by clients in hotels, motels, bed & breakfast and other residential environments.



This appliance is not for professional use. Do not use the appliance outdoors.



Do not store explosive or flammable substances (e.g. gasoline or aerosol cans) inside or near the appliance - risk of fire.



Do not load the machine above the maximum capacity (kg of dry cloth) indicated in the programme table.

 Do not dry unwashed items in the tumble dryer.

 Take care that no lint or dust is accumulated around the dryer.

 Fabric softeners, or similar products, should be used as specified by the fabric softener instructions.

 Do not overdry the laundry.

 Do not drink, reuse or prepare food with condensed water. It can be harmful to your health and cause property damage.

 **WARNING:** Do not damage the appliance refrigerant circuit pipes.

## INSTALLATION

 The appliance must be handled and installed by two or more persons - risk of injury. Use protective gloves to unpack and install - risk of cuts.

 Installation, including water supply (if any), electrical connections and repairs must be carried out by a qualified technician. Do not repair or replace any part of the appliance unless specifically stated in the user manual. Keep children away from the installation site. After unpacking the appliance, make sure that it has not been damaged during transport. In the event of problems, contact the dealer or your nearest After-sales Service. Once installed, packaging waste (plastic, polystyrene parts etc.) must be stored out of reach of children - risk of suffocation. The appliance must be disconnected from the power supply before any installation operation - risk of electric shock. During installation, make sure the appliance does not damage the power cable - risk of fire or electric shock. Only activate the appliance when the installation has been completed.

 **WARNING:** In the appliance enclosure or in the built-in structure, keep ventilation openings clear of obstruction.



Install the dryer in rooms with adequate ventilation (open door, ventilation grid or slot larger than 500 cm<sup>2</sup>) in order to avoid the backflow of gases into the room from appliances burning other fuels, including open fires. If the dryer is installed under a worktop, provide a distance of 10 mm between the upper panel of the dryer and any objects above it, and 15 mm between the sides of the appliance and the walls or furniture units adjacent to it.



Make sure that the appliance is not installed near a heat source.



The appliance must not be installed behind a lockable door, a sliding door or a door with a hinge on the opposite side to that of the tumble dryer, in such a way that a full opening of the tumble dryer door is restricted.



The appliance shall be placed against the wall to limit access to its rear side.



Take care not to use a carpet which obstructs ventilation openings in the base of the dryer.



If you want to stack the dryer on a washing machine, first contact our After-Sales Service or your specialist dealer to verify the complete list of suitable models. The stacking is only possible if the dryer is attached to the washing machine by means of the appropriate stacking kit available through our After-Sales Service or your specialist dealer. Instructions for the correct assembly are supplied with the stacking kit.

## **ELECTRICAL WARNINGS**



It must be possible to disconnect the appliance from the power supply by unplugging it if plug is accessible, or by a multi-pole switch installed upstream of the socket in accordance with the wiring rules and the appliance must be earthed in conformity with national electrical safety standards.



Do not use extension leads, multiple sockets or adapters. The electrical components must not be accessible to the user after installation. Do not use the appliance when you are wet or barefoot. Do not operate this appliance if it has a damaged power cable or plug, if it is not working properly, or if it has been damaged or dropped.



If the supply cord is damaged, it must be replaced with an identical one by the manufacturer, its service agent or similarly qualified persons in order to avoid a hazard - risk of electric shock..

## **CLEANING AND MAINTENANCE**



**WARNING:** Ensure that the appliance is switched off and disconnected from the power supply before performing any maintenance operation. To avoid risk of personal injury use protective gloves (risk of laceration) and safety shoes (risk of contusion); be sure to handle by two persons (reduce load); never use steam cleaning equipment (risk of electric shock). Non-professional repairs not authorized by the manufacturer could result in a risk to health and safety, for which the manufacturer cannot be held liable. Any defect or damage caused from non-professional repairs or maintenance will not be covered by the guarantee, the terms of which are outlined in the document delivered with the unit.



Make sure that all lint traps are cleaned before starting any drying cycle.



Do not use any tool to clean the secondary filter, which can damage the appliance leading to a gas leakage.

## **DISPOSAL OF PACKAGING MATERIALS**

The packaging material is 100% recyclable and is marked with the recycle symbol.



The various parts of the packaging must therefore be disposed of responsibly and in full compliance with local authority regulations governing waste disposal.

## **DISPOSAL OF HOUSEHOLD APPLIANCES**



This appliance is manufactured with recyclable or reusable materials. Dispose of it in accordance with local waste disposal regulations. For further information on the treatment, recovery and recycling of household electrical appliances, contact your local authority, the collection service for household waste or the store where you purchased the appliance. This appliance is marked in compliance with European Directive 2012/19/EU, Waste Electrical and Electronic Equipment (WEEE) and with the Waste Electrical and Electronic Equipment regulations 2013 (as amended). By ensuring this product is disposed of correctly, you will help prevent negative consequences for the environment and human health.



The symbol on the product or on the accompanying documentation indicates that it should not be treated as domestic waste but must be taken to an appropriate collection center for the recycling of electrical and electronic equipment.

- Washing machine cannot be placed on top of the drying machine.

Installation Table for Washing Machine and Tumble Dryer	
Stacking Kit Type	Depth Size (TD=Tumble Dryer, WM: Washing Machine)
Plastic - 54/60cm w or w/o belt	60cm TD --> WM $\geq$ 50cm / 54cm TD --> WM>45cm
Plastic - 46cm w or w/o belt	46cm TD --> WM $\geq$ 54cm
With Shelf - 60cm	60cm TD --> WM $\geq$ 50cm
With Shelf - 54cm	54cm TD --> WM>45cm

	<p><b>Policies, standard documentation, ordering of spare parts and additional product information can be found by:</b></p> <p>Using QR code in your appliance.</p> <p>Visiting our website <a href="https://docs.whirlpool.eu/docs">docs.whirlpool.eu/docs</a> and <a href="https://parts-selfservice.europeanappliances.com">parts-selfservice.europeanappliances.com</a></p> <p>Alternatively, <b>contact our After-sales Service</b> (See phone number in the warranty booklet). When contacting our After-sales Service, please state the codes provided on your product's identification plate. You can find more information about your model online at <a href="https://eprel.ec.europa.eu/">https://eprel.ec.europa.eu/</a> which is the official EU EPREL product database. After selecting the Product Category, enter the Model Identifier of the product. The Model Identifier is made up of letters and numbers and can be found on the identification plate, as Mod. (see image on the right).</p> <p>In order to receive a more complete assistance, please register your product on <a href="https://www.register10.eu">www.register10.eu</a></p>	
--	--	--

## 2 Environmental instructions

### 2.1 Compliance with the WEEE Regulations and Waste Disposal



This product does not contain the dangerous and prohibited materials indicated in the "Regulation on The Control of Waste Electrical and Electronic Equipment" published by Ministry of Environment and Urbanisation of Republic of Turkey. Complies WEEE Regulations. This product was manufactured from recyclable and reusable high quality parts and materials. Therefore, do not dispose of this product with other domestic wastes at the end of its life cycle. Take it to a collection point for electrical and electronic equipment. You can ask your local administration about these collection points. You can help protect the environment and natural resources by delivering the used products for recycling.

### 2.2 Packaging information

The product's packaging is made of recyclable materials, in accordance with the National Legislation. Do not dispose the packaging waste with the household waste or other wastes, dispose it to the packaging collection areas specified by local authorities.

### 2.3 Standard conformity and test information / EU declaration of conformity







The development, manufacturing and sales phases of this product is conducted in conformity with the safety rules specified in all related instructions of the European Union.

## 3 Your drying machine

### 3.1 Technical specifications

EN

Height (Min. / Max.)	84,6 cm / 86,6 cm*
Width	59,7 cm
Depth	54,5 cm
Capacity (max.)	8 kg**
Net weight (± %10)	42 kg
Voltage	See type label***
Rated power input	
Model code	

 	The model information as stored in the product database can be reached by entering following website and searching for your model identifier (*) found on energy label. <a href="https://eprel.ec.europa.eu/">https://eprel.ec.europa.eu/</a>
<b>SUPPLIER'S NAME</b> _____ <b>MODEL IDENTIFIER</b> → (*)	
	

\* Min. height: Height with the adjustable stand closed.

Max. height: Height with the adjustable stand opened at maximum height.

\*\* Weight of dry laundry before washing.

\*\*\* Data plate is under the door on the drying machine.



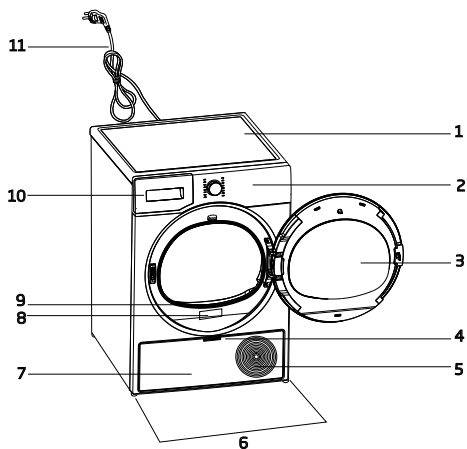

In order to increase the drying machine's quality, the technical specifications may be changed without prior notice.  
Figures in this manual are schematic and may not exactly match the product.  
The values provided with the drying machine or its accompanying documents are laboratory readings in accordance with the respective standards. These values may differ depending on the use and ambient conditions.

### 3.2 General appearance

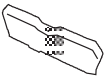

1. Top panel
2. Control panel
3. Loading door
4. Toe board handle
5. Ventilation grids
6. Adjustable feet
7. Toe board
8. Rating plate
9. Lint filter
10. Water tank drawer
11. Power cord

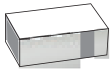
### 3.3 Scope of delivery

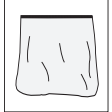
	1. Water discharge hose*		6. Water filling cap*
	2. Filter drawer spare sponge*		7. Pure Water*
	3. User Manual		8. Odour Capsule Group*
	4. Drying basket*		9. Brush*
	5. Drying basket user manual*		10. Filter cloth*

\*Optional - may not be included, depends on model.

## 4 Installation

Read the "Safety Instructions" first!

Before consulting the nearest Authorized Service for installing the drying machine, see the information in the user guide and make sure the electric and water utilities are as required. If not, call an electrician and plumber to arrange the utilities as necessary.

It is customer's responsibility to prepare the location the drying machine shall be placed on and also have power and waste water installation prepared.

Check for any damage on the drying machine before installing it. If drying machine is damaged, do not get it installed. Damaged products cause a risk for your safety. Wait 12 hours prior to operating the drying machine.

The product includes a cooling agent and if the product is operated right after its transported, it may get damaged. After each time the product is moved, it shall be left to rest for 12 hours.

### 4.1 Right place for installation

- Install the drying machine on a flat and stable surface.
- Move the machine with at least 2 person.
- Operate the drying machine in an environment free of dust with good ventilation.
- The gap between the drying machine and the floor shall not be reduced via materials such as rugs, pieces of wood and bands.
- Keep the ventilation grilles of the drying machine open.
- There shall not be doors that can be locked, sliding doors or hinged doors near the installation environment of the drying machine that may block the loading door to be opened.

- Once the drying machine is installed, the connections must stay stable. After placing the drying machine, ensure that the back wall does not come in contact with any extrusion (a water tap, electrical outlet etc.).
- Place the drying machine with at least 1 cm space between the product and the furniture edges.
- Your drying machine is suitable to be operated between +5°C to +35°C. If operated outside this temperature range, your drying machine's operation may be compromised and get damaged.
- The drying machine shall not be placed with the back side against a wall.

Avoid placing the drying machine on its power cord as this can damage it.

**\* Ignore following warning if your product's system does not contains R290.**

Dryer contains R290 refrigerant.\*  
R290 is an environment-friendly, but flammable refrigerant.\*  
Ensure that the air inlet of the dryer is open and it is well-ventilated.\*  
Keep potential flame sources away from the dryer.\*

### 4.2 Removing the shipping safety group

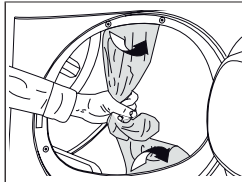

Remove the shipping safety group prior to first use the product.

Do not leave an accessory or any parts of the shipping safety group inside the drum.

## 4.3 Water connection

Instead of periodically draining the water accumulated in the water tank, you can discharge via the water discharge hose supplied with the drying machine.

### Connecting the water drainage hose

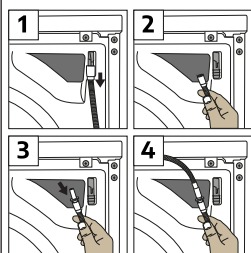

1-2 Remove the hose behind the drying machine by pulling it manually from where it is attached. Do not use a tool to remove the hose.

- 3 Connect the drain hose and the end of the accessory provided with the machine to the place where you removed the hose from the dryer.
- 4 Fix the other end of the water discharge hose to directly waste water drainage or a sink.

The water discharge hose shall be fixed at maximum 80 cm height. Make sure the water discharge hose stays free of kinks, collapses, or pressure between the discharge and the drying machine. Connect the hose securely to keep it in place. Water leaks may cause damage. The water drainage hose should not be extended. Check whether the water runs at an appropriate flow. The drainage line shall not be closed or clogged.

If an accessory package is provided with your product, check the detailed instructions.

## 4.4 Adjusting the stands

Until the drying machine stands level and sturdy, adjust the stands by turning them left and right.

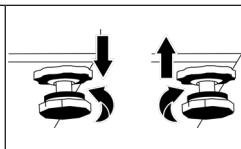

## 4.5 Moving the drying machine

- Drain the water in the drying machine completely.
- If the product is connected via direct discharge, remove the hose connections.

The drying machine is recommended to be moved in upright position. Otherwise, tilt it to the right side when viewed from the front and move the drying machine. Wait 12 hours prior to operating the drying machine.

## 4.6 Warning regarding the noise

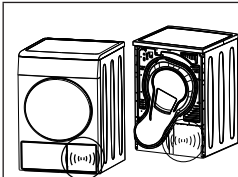

As the product is operated, metallic noises may come from the compressor from time to time, it is normal.

When the product is operated, the accumulated water is pumped to the water tank. It is normal to hear pumping sounds from the appliance during this operation.

## 4.7 Replacing the lighting bulb

If your drying machine has drum lighting lamp; Consult the authorized service to replace the bulb/LED used in lighting your drying machine. The bulb in this product is not suitable for home lighting. The intended use of this lamp is to ensure safely loading the laundry to the drying machine. The lamps used in this appliance is resistant to heavy physical conditions such as temperatures over 50°C.

## 5 Preparation

Read the “Safety Instructions” first!

### 5.1 Laundry suitable for drying in drying machine

Laundry that are not drying machine safe may damage the appliance and the laundry during drying. Follow the instructions on the labels on the laundry to be dried. Only dry the laundry with “drying machine safe” written on their labels.



### 5.2 Laundry not suitable for drying in drying machine

Undergarments with metal supports shall not be dried in drying machine. If these metal supports get loose and ripped from the garment, it may damage the machine. Delicate embroidery textiles, cotton and silk garments, garments manufactured from delicate and valuable textiles, non breathing garments and tulle curtains shall not be dried in drying machine.

### 5.3 Preparing the laundry to be dried

Items such as coins, metal parts, needles, nails, screws, stones etc. may damage the drum group of the product or may cause functional operation issues. Therefore check all laundry that will be loaded to the product. Dry the laundry with metal accessories such as zippers by turning them inside out. Close the zippers, hooks and clasps, button up the covers' buttons, tie textile belts and apron belts.

## 5.4 What to do for energy saving

- Use the highest possible wringing option as you wash the laundry. Therefore you can reduce the drying period and reduce energy consumption. Sort the laundry based on their types and thickness. Dry same types of laundry together. For instance kitchen towels and table cloths dry faster than bathroom towels.
- Follow the recommendations in the user manual for program selection.
- Keep the drying cycle as uninterrupted as possible. Opening the door during drying may result in increased energy consumption.
- Do not add wet laundry as the drying machine operates. This can result in non-homogeneous drying.
- Clean the Fibre Filter before and after each drying session.
- Make sure the filters are clean. Refer to maintenance and cleaning for details.
- For models with flue, follow the flue connection rules specified in the guides and clean the flue.
- During drying session, properly ventilate the environment in which the drying machine is in.
- The Eco program is the most energy-efficient program for drying wet cotton laundry and is used to assess compliance with environmentally conscious design regulations.
- Keep the loading door shut to prevent heat loss.

## 5.5 Correct load capacity

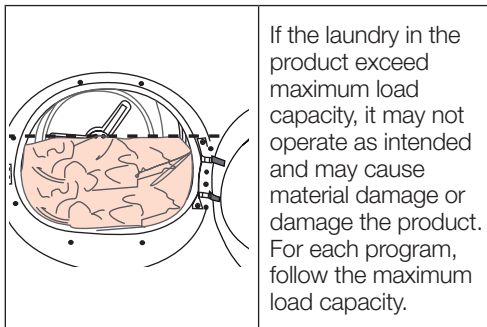

- Loading the domestic drying machine up to the maximum capacity specified by the manufacturer for the relevant programs will help save energy.

The weights below are provided as examples.

Laundry	Approx. weight (g)*	Laundry	Approx. weight (g)*
Cotton bedding (double size)	1500	Cotton dress	500
Bedding (single size)	1000	Dress	350
Bed sheet (double size)	500	Denim	700
Bed sheet (single size)	350	Handkerchief (10 pcs)	100
Large table cloth	700	T-Shirt	125
Small table cloth	250	Blouse	150
Tea napkin	100	Cotton shirt	300
Bath towel	700	Shirt	200
Hand towel	350		

\*Weight of dry laundry before washing.

# 6 Running the product

## 6.1 Control Panel

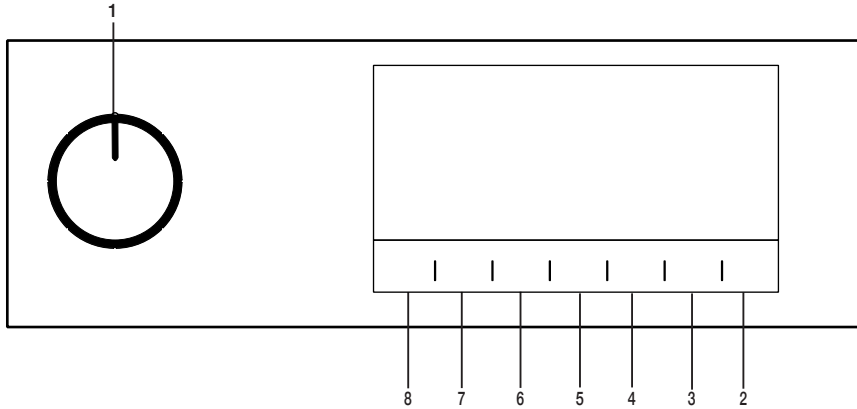

- 1. On/Off/Program Selection button.
- 2. Start / Stand-by button.
- 3. End time selection button.
- 4. Time program selection button.
- 5. Low temperature selection button.
- 6. Audible warning and child lock selection button.
- 7. Wrinkle prevention selection button / Drum light button.
- 8. Dryness level selection button.

## 6.2 Symbols

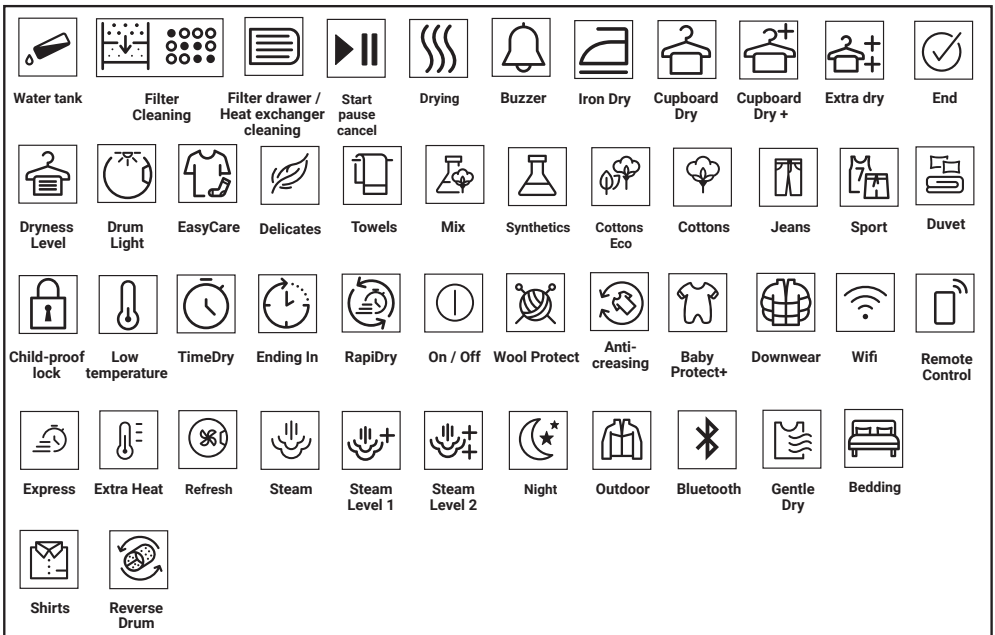

### 6.3. Preparation of drying machine

- Plug the drying machine.
- Open the loading door.
- Remove any foreign material inside it.
- Place the laundry to the drying machine without jamming them.
- Push and close the loading door.

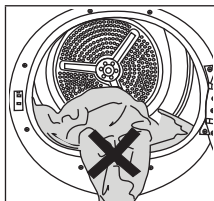

Ensure that no laundry is jammed to the loading door. Do not close the loading door with force.

- Select the desired program by using On/Off/Program Selection button, the machine will turn on.

Selecting the program with the On/Off/Program Selection button does not mean that the program started. Press Start / Stand-by button to start the program.

## 6.4 Program selection and consumption chart

EN				
Programmes	Programme Description	Capacity (kg)	Spin speed in washing machine (rpm)	Drying Time (minutes)
Cotton	You can dry your heat-resistant cotton textiles with this programme. A drying setting suitable for the thickness of the products to be dried and the desired level of dryness should be selected.	8	1000	205
Eco	It dries single layer, casual cotton textiles in the most economical way.	8	1000	197
Cottons Iron dry***	You may dry your cotton laundry to be ironed in this program to have them slightly damp for ease of ironing. (Shirt, T-shirt, tablecloth, etc.)	8	1000	160
Synthetics	You can dry all your synthetic textiles with this programme. A drying setting suitable for the level of dryness you desire should be selected.	4	800	75
Mixed	Use this programme to dry non-pigmenting synthetic and cotton laundry items together. Sports and fitness clothes may be dried with this program.	4	1000	120
Towel	Drying towels such as kitchen towel, bath towel and hand towel.	5	1000	170
Sport	Use it to dry your clothes made of synthetics, cotton or mixed fabrics or waterproof products such as functional jacket, raincoat etc. Turn them inside out prior to drying.	2	1000	115
Cool Refresh	It only ventilates for 10-160 minutes without giving hot air. You can ventilate the cotton and linen clothes that have been enclosed for a long time with this program to remove their odour.	-	-	-
Timed drying	You may select from time programmes between 10 and 160 minutes to achieve the desired drying level at low temperature. In this programme, tumble drier's operation lasts for the set time independently from the dryness of laundry.	-	-	-
Delicates	You may dry your delicate laundry or laundry with hand wash symbol (silk blouses, thin underwear, etc.) at low temperature in this program.	2	800	45
Bed linen	Dry 1 cotton or synthetic duvet cover set by closing the button / zipper.	2	1000	121
Duvet	Turn clothes such as down coats, jackets inside out for drying.	-	800	119
Jeans	You may dry denim pants, skirts, shirts or jackets in this program.	4	1200	130

Shirts	It dries the shirts in a more sensitive manner, and causes less creasing and easier ironing.	1,5	1200	50
Extra heat	This program is designed to dry your washed textiles at a higher temperature than other cycles, making it ideal for items like baby clothes, underwear, towels, and similar fabrics.	5	800	185
Rapid 30'	Use this program to have 2 shirts ready for ironing.	0,5	1200	30
Energy consumption values				
Programmes	Capacity (kg)	Spin speed in washing machine (rpm)	Approximate amount of remaining humidity	Energy consumption value kWh
Cottons Eco*	8	1000	60%	1,84
Cottons Iron dry	8	1000	60%	1,60
Synthetics Cupboard Dry	4	800	40%	0,70
	*If you regularly dry the 8 Kg maximum load of Cottons we suggest to connect the drain hose to prevent the dryer stopping mid-cycle in order to empty the tank" (see Section "Connection to the drain")			

\* Above values have been specified under standard conditions. Consumption values may vary from the values in the chart depending on laundry type, spin speed, ambient conditions and voltage levels.

\*\*\*The "Cotton Iron Dry" program can be set by selecting the "Cotton" program on the control panel and then choosing the "Iron Dry" drying level using the dryness level selection button. You can identify the "Iron Dry" symbol in section 6.2 Symbols.

**EN**

## General Programs

Programmes	Capacity (kg)	Program period (hour:min)	Energy consumption (Kwh)
Cottons Eco	8	3:17	1,84
Cottons Eco	4	2:00	0,99
Cottons Iron dry	8	2:40	1,60
Cottons Iron dry	4	1:36	0,79
Cottons Cupboard Dry	8	3:25	1,91
Cottons Cupboard Dry	4	2:08	1,06
Cottons Cupboard Dry Plus	8	3:33	1,99
Cottons Cupboard Dry Plus	4	2:16	1,12
Cotton Cupboard Dry ++	8	3:41	2,06
Cotton Cupboard Dry ++	4	2:24	1,19
Synthetics Iron Dry	8	1:00	0,56
Synthetics Cupboard Dry	8	1:15	0,70
Synthetic Cupboard Dry +	8	1:21	0,76
Synthetic Cupboard Dry ++	8	-	-
GentleCare	2	0:45	0,81
Wool protect	1,5	-	-

The values given for the programs other than Eco are only indicative.

## Different modes of operation

Power consumption (W)	Power off mode (W) (if present)	Delayed operation mode (W) (if present)	Stand-by mode (W) (if present)	Stand-by mode with connectivity function (W) (if present)
	0,50	4,00	0,50	-

Acoustic airborne noise emission of drying cycle dB(A):

64

## 6.5 Auxiliary functions

### Dryness level

Dryness level button is used for adjusting to desired dryness. Program time may change depending on the selection.

You can activate this function only prior to start of program.

### Wrinkle prevention

You can turn on and off the wrinkle prevention function by pressing the wrinkle prevention selection button. If you will not take the laundry out immediately after the program has completed, you may use Wrinkle prevention function to prevent wrinkling of your laundry.

### Audible warning

Drying machine makes an audible warning when the program is completed. Press the "Audible Warning" button if you do not want audible warning. When you press the audible warning button, the light goes off and it does not sound when the program is completed.

You can select this function before the program starts or after the program starts.

### Low temperature

You can activate this function only prior to start of a program. You can activate this function if you want to dry your laundry at a lower temperature. The program duration will be longer after it becomes activated.

### End time

You can delay the end time of the program up to 24 hours with end time function.

1. Open the loading door and place the laundry.
2. Select the drying program.
3. Press the End Time selection button and set the delay time you wish. End time LED turns on. (When pressed and hold the button, End Time proceeds non-stop).
4. Press the Start / Stand-by button. End Time countdown begins. The ":" sign in the middle of displayed delay time flashes.

You can add or remove laundry within end time. Displayed time is the sum of normal drying time and end time. End Time LED turns off at the end of countdown, the drying starts and the drying LED turns on.

### Changing the end time

If you want to change the duration during the countdown:

Pause the program and Turn the On/Off/ Program Selection button and cancel the program. Select the desired program and repeat the End Time selection.

Canceling the end time function

If you want to cancel the end time countdown and start the program immediately:

Pause the program and Turn the On/Off/ Program Selection button and cancel the program. Select the desired program and press the "Start/Pause" button.

### Drum Light

You can turn on and off the drum light by pressing this button. The light turns on when the button is pressed and turns off after certain time.

## 6.6 Warning indicators

Warning indicators may vary depending on the model of your drying machine.

### Filter cleaning

When the program is completed, the warning indicator for filter cleaning turns on.

### Water tank

If the water tank fills up while the program continues, the warning indicator starts flashing and the machine goes into stand-by. In this case, empty the water tank and start the program by pressing the Start / Stand-by button. Warning indicator turns off and program resumes.

## Cleaning of filter drawer/ heat exchanger

Warning symbol flashes periodically to remind that filter drawer must be cleaned.

## 6.7 Starting the program

Press the Start/Stand-by button to start the program.

Start/Stand-by and Drying indicators turn on to show that program started.

## 6.8 Child Lock

The drying machine has a child lock which prevents the program flow from being interrupted when the buttons are pressed during a program. When the Child Lock is activated, all buttons on the panel except the On/Off/Program Selection button are deactivated.

Press the Audible Warning button for 3 seconds in order to activate the child lock.

The child lock has to be deactivated to be able to start a new program after the current program is finished or to be able to interfere with the program. To deactivate the child lock, keep the same buttons pressed for 3 seconds.

When the child lock is activated, the child lock warning indicator on the screen turns on.

When the child lock is active:

The drying machine runs, or in stand-by state the indicator symbols will not change upon changing the position of the program selection button.

When the drying machine is operated and the child lock is active, if the program selection button is turned, a double beeping noise will be heard. If the child lock is deactivated before the program selection button is turned to its original place, the program will be terminated since the program selection button is displaced.

## 6.9 Changing the program after it is started

You can change the program you selected to dry your laundry with a different program after the drying machine starts running.

- For example, Pause the program and turn the On/Off/Program Selection button to select the Extra Dry program in order to select the Extra Dry program instead of Ironing Dryness.
- Press the Start/Stand-by button to start the program.

### Adding and removing clothes during stand-by

If you want to add or remove clothes to/from the drying machine after the drying program starts:

- Press the Start/Stand-by button to put the drying machine in Stand-by state. The drying operation stops.
- Open the loading door while in Stand-by state, and close the door after you remove or add laundry.
- Press the Start/Stand-by button to start the program.

Adding laundry after the drying operation starts may cause the dried laundry inside the drying machine to mix with wet laundry and leave the laundry damp at the end of operation.

Adding or removing laundry during drying may be repeated as many times as you wish. But this operation continuously interrupts the drying operation, and thus increases program duration and energy consumption. So, it is recommended to add laundry before the program starts.

If a new program is selected by turning the program selection button while the drying machine is in stand-by, the running program terminates.

Do not touch the inner surface of the drum while adding or removing clothes during a continuing program. The drum surface is hot.

## 6.10 Cancelling the program

If you want to cancel the program and terminate the drying operation for any reason after the drying machine starts running, Pause the program and turn the On/Off/Program Selection button; the program terminates.

The inside of the drying machine shall be extremely hot when you cancel the program during machine operation, so run the refreshing program to allow it to cool down.

## 6.11 End of program

When the program ends, the LED's of End/Wrinkle Prevention and Fibre Filter Cleaning Warning on the program follow-up indicator turn on. Loading door can be opened and drying machine is ready for another operation.

Turn the On/Off/Program Selection button to On/Off position in order to turn off the drying machine.

If the Wrinkle Prevention mode is active and the laundry is not removed after the program is completed, the wrinkle prevention function activates for 2 hours to prevent the laundry inside the machine to get wrinkled. The program tumbles the laundry with 10-minute intervals to prevent them from wrinkling.

## 6.12 Odour feature

If your drying machine has odour feature, read the ProScent manual to use this feature.

## 7 Maintenance and cleaning

Read the “Safety Instructions” first!

### 7.1 Lint filters (internal and external filters) / Cleaning of the Interior Surface of the Loading Door

The hair and fibres that are separated from the laundry during drying process is collected by the Lint filter. Insufficient cleaning of filters can increase the drying duration and energy consumption level.

Insufficient cleaning of filters can cause damp laundries after drying cycle. While cleaning the filters, in order to prevent microplastics from spreading to the water system used, the dirt and hair should be removed. While cleaning the filters, the water should not be discharged towards the drains.

After each drying cycle, clean the lint filter and the inner surface of the loading door.

Your drying machine has 2 lint filters with one placed inside the other. Make sure the lint filters are placed before starting the operation.

To clean the lint filter:

- Open the loading door.
- Hold the first part (inner filter) of the two part lint filter and remove it by pulling it upwards.

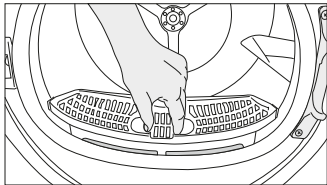

- Remove the second part (outer filter) by pulling it upwards.

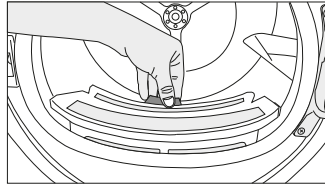

Ensure that the slot where the filters are installed is free of hair, fibre and cotton balls.

- Open both of the lint filters (outer and inner) and remove the fibres with your hands or with the brush on the air deflector. You can clean the hair in the filters with a vacuum cleaner. The lint should be thrown in the garbage bin and not washed through the drain in order to avoid spreading microplastics in the used water system.

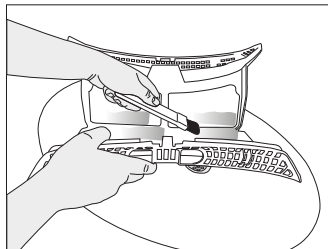
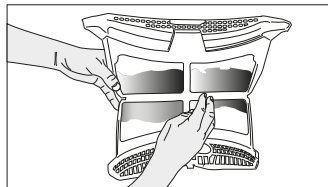
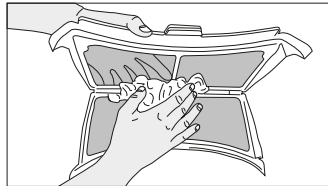

- Insert the lint filters on one another and place it back in its place.

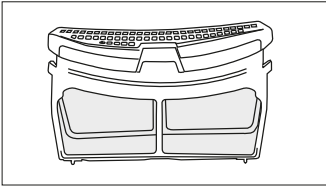

- Clean the inner surface of the loading door and the gasket with a soft damp cloth or the brush on the air deflector.

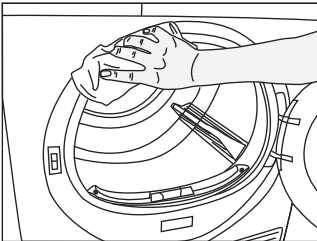
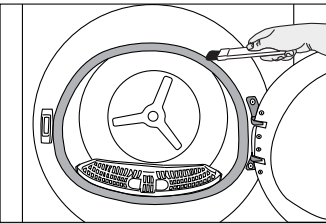
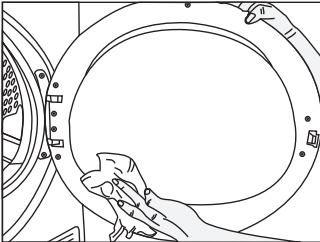

## 7.2 Cleaning the sensor

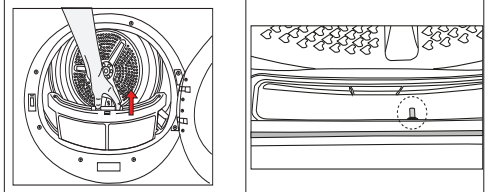

- There are temperature sensor in the dryer that detect whether the laundry is dry or not.

To clean the sensors:

- Open the loading door of the dryer.
- Remove the lint filter by pulling it up.
- Clean the sensor with your hand if any fluff accumulation on it.

Clean the metal surfaces of the sensor 4 times a year. Use soft fabrics for cleaning instead of metal tools.

Due to fire and explosion hazard, do not use solutions, cleaning materials or similar tools to clean sensors.

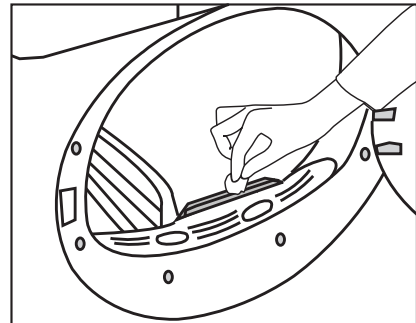

### 7.3 Emptying the water tank

During drying, the moisture is removed from the laundry and condensed, then the water is accumulated in the water tank. Empty the water tank after each drying session.

Condensed water is not potable water! Keep the water tank placed as a program is running

If you do not empty the water tank, during the next drying sessions the machine will stop operating due to the water tank being full and a Water Tank warning icon will blink. In this case empty the water tank and to continue drying operation, press the Start / Stand-by button.

To drain the water tank:

Pull the water tank out from its drawer carefully.

Drain the water in the tank.

Remove the water tank in the drawer or the kickplate carefully.

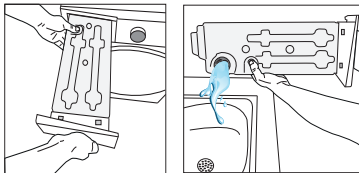

If lint builds up in the funnel on the water tank, remove it under running water.

Place back the water tank.

If direct discharge option is used, water tank is not required to be drained.

### 7.4 Cleaning the condenser

The hair and the fibre that are not collected by the lint filter accumulates on the metal surface of the condenser behind the air deflector. These fibres shall be cleaned regularly.

If the condenser cleaning icon blinks, check the metal surface. If there is any fibre, clean it. It must be checked at least every 6 months.

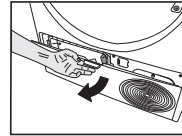

Open the toe board by pulling its button.

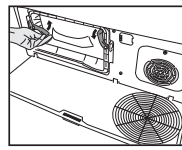

Move the latches to open the air deflector lid.

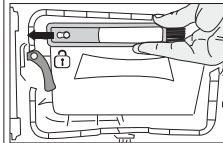

Pull the brush to the left to remove it. You can use the cleaning brush to clean lint filter, condensing metal surface and accumulated fibre on the door.

The cleaning brush is inside the documentation bag. Get your brush from the documentation bag and insert it to its place on the air deflector to store it.

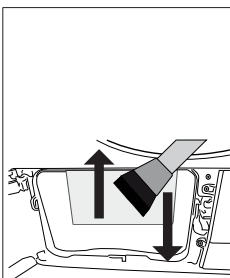

Clean the fibre on the metal surface of the condenser with damp cloth or the brush on the air deflector in up - down direction. Do not clean with left - right direction since it will damage the metal plates of the condenser. You can use a vacuum cleaner with a brush for cleaning. If the vacuum cleaner does not have a brush, it is not recommended to be used for condenser cleaning.

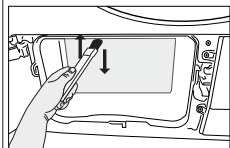

You can clean by hand, provided you wear protective gloves. Do not try to clean with bare hands. The condenser fins may damage your hands. Cleaning from left to right may damage the condenser fins. This may lead to drying issues.

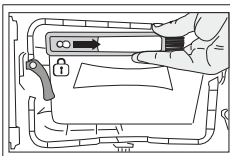
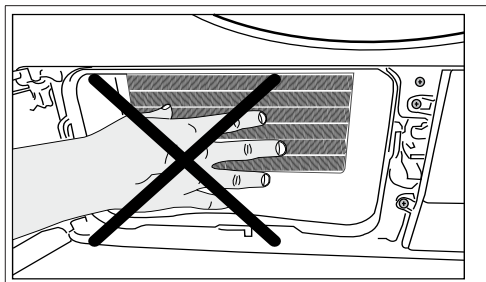

After cleaning the filter, door and the condenser, drag the brush to the right and lock it in its place.

When the air deflector cover is removed, it is normal to have water at the plastic section in front of the condenser.

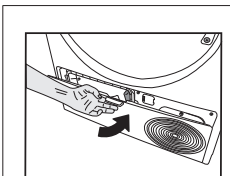

After the cleaning process is completed, place the air deflector cover to its place, move the latches to close it and close the toe board.

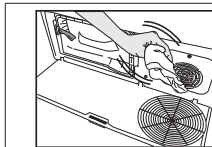

If you see fibre accumulation on the fan cover and the toe board, remove with a cloth.

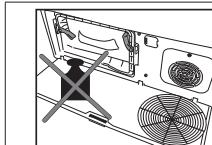

Keep the toe board free of weight while open.

Use soft fabrics to clean the drum.

## 8 Troubleshooting

The drying takes too long.

Lint filter (interior and exterior filters) pores may be clogged. >>> Can be cleaned with vacuum cleaner.

The front side of the condenser may be clogged. >>> Clean the front of the condenser.

The ventilation grills in front of the machine might be closed. >>> Remove any object in front of the ventilation grills that blocks ventilation.

Ventilation may be insufficient if the dryer is installed in a small space. Open the door or windows to prevent the room temperature from rising very high.

If there is a humidity sensor;

Limescale may have accumulated on the humidity sensor. >>> Clean the humidity sensor.

The machine may be overloaded with laundry. >>> Do not load the drying machine excessively.

The laundry may not have been spun enough. >>> Spin at a higher speed in the washing machine.

The laundry comes out damp after drying.

The right program for the type of laundry might not have been used. >>> Check the care labels on the laundry and select a program ideal for the kind of laundry or use longer programs.

Lint filter (interior and exterior filters) pores may be clogged. >>> Can be cleaned with vacuum cleaner.

The front side of the condenser may be clogged. >>> Clean the front of the condenser.

The machine may be overloaded with laundry. >>> Do not load the drying machine excessively.

The laundry may not have been spun enough. >>> Spin at a higher speed in the washing machine.

Drying machine does not turn on or program cannot be started. The dryer does not turn on when set.

The power plug may not be plugged in. >>> Make sure the power plug is plugged in.

The loading door may be left open. >>> Make sure that the loading door is properly closed.

The program may not have been set or the Start / Pause button may not have been pressed. >>> Make sure that the program is set and it is not in Standby position.

Child lock may be activated. >>> Turn off the child lock.

The program was interrupted for no reason.

The loading door might not be closed properly. >>> Make sure that the loading door is properly closed.

There might be a power outage. >>> Press the Start / Standby / Cancel button to start the program.

The water tank may be full. >>> Empty the water tank.

Laundry shrunk, matted or spoiled.

The right program for the type of laundry may not have been used. Check the maintenance labels on the clothes and select a program suitable for the clothes.

Water is flowing from the loading door.

Lint might have gathered on the inner surfaces of the loading door and on the surfaces of the loading door gasket.

>>> Clean the inner surfaces of the loading door and the loading door gasket surfaces.

The loading door opens by itself.

The loading door might not be closed properly. >>> Push the loading door until the closing sound is heard.

The water tank warning symbol is on/flashing.

The water tank may be full. >>> Empty the water tank.

The water discharge hose might have folded. If the product is connected directly to the water drain check the water discharge hose.

The lighting inside the drying machine does not turn on. (in models with lamps)

The drying machine might not have been turned on by the On/Off button. >>> Check that the drying machine is turned on.

Lamp might be broken. >>> Contact Authorized Service to replace the lamp.

Anti-Wrinkle icon or light is lit.

An anti-wrinkle program that prevents the laundry in the dryer from creasing may be activated. >>> Turn the drier off and remove the laundry.

Fiber filter cleaning icon is lit

Lint filters (interior and exterior filters) may be unclean. >>> Can be cleaned with vacuum cleaner.

A layer may be formed in the lint filter pores, leading to clogging. >>> Can be cleaned with vacuum cleaner.

A layer may be formed in the lint filter (inner and outer filters) pores that leads to clogging.<<Can be cleaned with vacuum cleaner.>>

Lint filters might not be in place. >>> Insert the interior and exterior filters into their places.

Eco-friendly filter cloth may not be installed on the plastic part, and the front of the condenser may have clogged.>>>Install the eco-friendly filter to the plastic part and place it on the filter housing.

Eco-friendly filters may not have been replaced, although the warning symbol is illuminated. "Replace your filter."

The machine gives an audible warning,

Lint filters might not be in place. >>> Insert the interior and exterior filters into their places.  
Filters of the machine might not have been installed.>>> Install the lint filters (internal and external) or the environmentally-friendly filter in their housing.

The condenser warning icon is flashing.

Condenser front may be clogged with fibres. >>> Clean the front of the condenser.  
Lint filters might not be in place. >>> Insert the interior and exterior filters into their places.

The lighting inside the drying machine turns on. (in models with lamps)

If the drying machine is plugged to the power outlet, the On/Off button is pressed and the door is open; the light turns on. >>> Unplug the drying machine or bring the On/Off button to Off position.

Wi-Fi icon flashes continuously. (HomeWhiz Function models)

>>> The product may not be connected to the wireless network. Follow the instructions to connect to the network. The device the appliance uses to connect to the network may be faulty. Check it. The appliance might not be connected to the network due to being out of wi-fi range.

Check the steps below if you see "F L t" on the screen.

The filters may be dirty. Clean the internal and external filters  
In the loading door area, if you are using the inner and outer dual filters. >>> Make sure that both filters are installed.  
The front side of the condenser may be dirty. >>> Open and check the kick zone and make sure it is clean.  
Check out the Maintenance and Cleaning section.  
The foreign objects, if any, should be removed from the drying machine drum,  
Spare parts will be available for a period of up to 10 years, according to the specific Regulation requirements.

If the problem persists after following the instructions in this section, contact your vendor or an Authorized Service. Never attempt to repair a malfunctioning product yourself.

If you experience a problem with any part of your appliance, you can request a replacement by consulting the nearest authorised service with the appliance model number.  
Operating the appliance with non-genuine parts may cause it to malfunction.  
The manufacturer and distributor are not responsible for malfunctions caused by non-genuine parts.

## 9 Waiver Warning

Some (simple) malfunctions can be fixed by the end-user without creating any safety issues or leading to unsafe operation provided these instructions are followed. (See the “I Want to Fix it Myself” Section.) Therefore, other than the parts in the “I Want to Fix it Myself” section that end-users are allowed to fix themselves, having the appliance fixed at an authorised service station is recommended in order to prevent safety issues and to maintain the Whirlpool product warranty.

### 9.1 I want to fix it myself

The repairs made by end-users may include the following spare parts. Loading door, door seal, door handles, door locking mechanism and hinges, lint filters, air filters, peripheral plastic parts, condenser tank. (You can find a current list of spare parts at <https://parts-selfservice.europeanappliances.com/> as of 1 March 2021.) Furthermore, be sure to carry out your repairs by following the instructions at <https://parts-selfservice.europeanappliances.com/> to ensure product safety and prevent serious injury. For your safety, unplug the product first before making any repairs. Whirlpool cannot be held responsible for safety issues that may arise because of repair work or attempted repairs on parts other than those on the current spare parts list or found at the <https://parts-selfservice.europeanappliances.com/> address and carried out by end-users not following the instructions in the user manuals or found at the <https://parts-selfservice.europeanappliances.com/> address. Such cases will void the Whirlpool warranty. We therefore strongly advise end-users to refrain from repairing parts other than the spare parts specified above and to apply to the authorised service station when required. These kinds of repairs carried out by end-users can lead to safety issues, damage the product, and cause fires, flooding, electrocution and serious injury. Not limited to those listed above, the following parts must be repaired by the authorised station. Motor, pump, motherboard, motor board, screen card, etc. The manufacturer/seller cannot be held responsible for any situation caused by end-users not following what is written above. The repairs made by end-users may include the following spare parts. Loading door, door seal, door handles, door locking mechanism and hinges, lint filters, air filters, peripheral plastic parts, condenser tank. (You can find a current list of spare parts at <https://parts-selfservice.europeanappliances.com/> as of 1 March 2021.) Furthermore, be sure to carry out your repairs by following the instructions at <https://parts-selfservice.europeanappliances.com/> to ensure product safety and prevent serious injury. For your safety, unplug the product first before making any repairs. Whirlpool cannot be held responsible for safety issues that may arise because of repair work or attempted repairs on parts other than those on the current spare parts list or found at the <https://parts-selfservice.europeanappliances.com/> address and carried out by end-users not following the instructions in the user manuals or found at the <https://parts-selfservice.europeanappliances.com/> address. Such cases will void the Whirlpool warranty. We therefore strongly advise end-users to refrain from repairing parts other than the spare parts specified above and to apply to the authorised service station when required. These kinds of repairs carried out by end-users can lead to safety issues, damage the product, and cause fires, flooding, electrocution and serious injury. Not limited to those listed above, the following parts must be repaired by the authorised station. Motor, pump, motherboard, motor board, screen card, etc. The manufacturer/seller cannot be held responsible for any situation caused by end-users not following what is written above.



