

## TÄNAME, ET OSTSITE WHIRLPOOL TOOTE.

Parema tugiteenuse saamiseks registreerige oma seade aadressil  
[www.whirlpool.eu/register](http://www.whirlpool.eu/register)



**Enne seadme kasutamist lugege hoolikalt läbi ohutusjuhend.**

## JUHTPANEEL

- 1 Sisselülitatud/Väljalülitatud (pikal vajutamisel lähtestab)
- 2 Programmide pöörlev nupp
- 3 Start/Paus

### Lisafunktsioonide nupud\*

- 4 Määra kuivatusaste
- 5 Ajatatud kuivatus
- 6 Viitstart
- 7 Kiire
- 8 Fresh care+ (kui pikalt vajutada Nupud lukustatud)
- 9 Tsükli lõpp

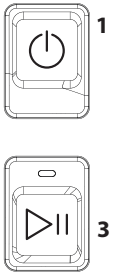
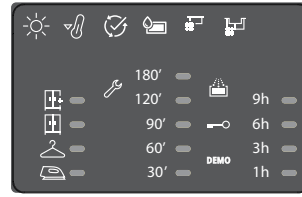
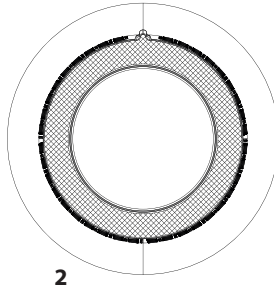

\*Märkus: osadel tootemudelitel võivad ikoonide asemel olla juhiste laiendatud sõnastused

## MÄRGUTULED

**Määra Kuivatusaste:** ☀️ Triikimiskuiiv - 👕 Riidepuukuiiv - 🧺 Kapikuiiv - 🧺 Eriti kuiiv

**Tsükli faas:** ☀️ Kuivatamine - 🧺 Jahutamine - 🧺 Tsükli lõpp

**Tühjendada vee kogumise anum - Puhastada ukse filter:** 🧺 esmane, 🧺 teine, 🧺 Isepuhastuv

Konsulteerige osa tõrkeotsing: 🧺 Tõrge: Helistada teenindusse. DEMO Demorežiim.

## ESMAKASUTUS

Veenduge, et veepaak on õigesti paigaldatud. Veenduge, et tühjendusvoolik kuivati tagaküljel on ühendatud õigesti kas kuivati veepaagi külge (vt pilti) või majapidamise kanalisatsioonisüsteemi.

Kuivati parimate töomaduste saavutamiseks on soovitatav see paigaldada ruumi, mille temperatuur jääb 20 ja 23°C vahele. Kuivati korrektsed töomadused on garanteeritud temperatuuridel 14-30°C.

Enne kuivati kasutamist veenduge, et kuivati on olnud vertikaalses asendis vähemalt 6 tundi.

## IGAPÄEVANE KASUTAMINE

**Siin äratoodud ettekirjutuste järgimine säilitab seadme parimad töomadused. Pärast iga kuivatustsükli lõppu tühjendada paak. Pärast iga kuivatustsükli lõppu puhastada filtrid. (Konsulteerige osa Hooldamine)**

1. Avage laadimisluuk ja sisestada pesu; jälgige riideesemete etikettidel äratoodud juhiseid ning programmide maksimaalseid laadimiskoguseid. Rõivaste taskud peavad olema tühjendatud. Tehke kindlaks, et pesuesemed ei jääks laadimisluugi ja/või uksefiltri vahele kinni.
2. Sulgege laadimisluuk.
3. Vajutage toitenuppu.
4. Valige riideesemetele vastav programm.
5. Vajadusel valige lisavalikud.
6. Tsükli käivitamiseks vajutada nuppu Start/Paus.
7. Kuivatustsükli lõpust annab märku helisignaal. Märgutuli juhtpaneelil näitab tsükli lõppu. Võtke viivitamatult pesu kuivatist välja, vältimaks esemete kortsumist.
8. Lülitage seade välja, vajutades toitenuppu, avage laadimisluuk ning võtke pesu välja. Kui seadet ei lülitata välja manuaalselt, siis lülitub seade 15 minuti pärast automaatselt välja energiasäästmise eesmärgil.

Mõned mudelid ja/või programmid/lisafunktsioonid on varustatud kortsumisvastase süsteemiga. Mõne tunni jooksul peale kuivatustsükli lõppu, trummel pöörleb regulaarse intervalliga, et vältida kortsumist. Elektrikatkestuse järel vajutage nuppu Start/Paus tsükli taaskäivitamiseks.

## LAADIMISLUUGI AVAMINE TSÜKLI KÄIGUS

Kuivatustsükli käigus on võimalik avada laadimisluuk. Pärast laadimisluugi sulgemist tuleb kuivati taaskäivitamiseks vajutada Start/Paus nuppu.

## PROGRAMMID

Programm	Max kaal*	Aeg
Eco puuvill		<b>Aeg 215'</b>
Standardne puuvillase pesu programm, sobib tavalise märke puuvillase pesu kuivatamiseks. Kõige energiasäästlikum programm puuvillase pesu kuivatamiseks. Energiatähtsuse näitajad põhinevad sellel programmil.		
Kirju pesu	<b>kg 4</b>	<b>Aeg 184'</b>
Programm puuvillase ja sünteetilise pesu kuivatamiseks.		
Voodilina	<b>Max kaal*</b>	<b>Aeg 240'</b>
Programm puuvillaste voodilinate kuivatamiseks.		
Särgid	<b>kg 3</b>	<b>Aeg 137'</b>
Programm puuvillaste või puuvillaste/sünteetilisest kiust päevasärkide kuivatamiseks.		
Spordiriided	<b>kg 4</b>	<b>Aeg 75'</b>
Programm sünteetilisest või segakiust spordiriide kuivatamiseks.		
Tekkotid		<b>Aeg 179'</b>
Programm mahuka pesu kuivatamiseks, nt tekk (1)		
Teksad	<b>kg 3</b>	<b>Aeg 135'</b>
Programm teksade ja vastupidavast puuvillast riideesemete kuivatamiseks, nt püksid ja jakid.		
Kerge triikimine		
Kuivatustsükkel, mis silub riideesemete kiud lihtsustades triikimist ja pesu kokku panekut; ärge kasutage märga pesu. Sobib puuvillaste ja segakiust riideesemete väikeste koguste puhul.		
Värskendus		
Lühiprogramm riideesemete jaheda õhuga värskendamiseks. Ärge kasutage märga pesu. Sobib iga laadimiskogusega, kuid on efektiivsem väikeste koguste puhul. Tsükkel kestab umbes 20 minutit.		

**\*MAX KAAL 8 Kg (Laetud kogus kuiiv)**

## HOOLDUSMÄRGID

Kontrollige alati rõivaste hooldusmärke, eriti enne rõiva esimest kuivatuskorda pesukuivatis. Tavaliselt on neile kantud kõige tavalisemad sümbolid:

- Pesukuivatis kuivatamine lubatud.
- Pesukuivatis kuivatamine pole lubatud.
- Kuivatada kõrgel temperatuuril.
- Kuivatada madalal temperatuuril.



Programmi kestvus sõltub pesu kogusest, kangatüübist, pesu pesemiseks kasutatud pesumasina tsentrifuugi kiirusest ja lisafunktsioonidest. **Ekraaniga varustatud mudelitel on tsükli pikkus näidatud juhtpaneelil.** Tsükli lõpuni jääv aeg on pidevalt monitoreeritud ja uuendatud.

 **Kiire 30'** **kg 0,5**  
Programm pesumasinas suurel kiirusel tsentrifuugitud puuvillase pesu kuivatamiseks.

 **Värviline** **Max kaal\*** **Aeg 235'**  
Programm värvilise pesu õrnaks kuivatamiseks.

 **Siid** **kg 0,5** **Aeg 66'**  
Programm siidist riideesemete õrnaks kuivatamiseks.

 **Vill** **kg 1** **Aeg 84'**  
Programm villaste riideesemete kuivatamiseks. Enne kuivatamist pöörata riideesemed pahupidi. Kui kuivatustsükli lõpus on riideesemete kätised ja ääred niisked, lasta õhu käes kuivada.

 **Õrnpesu** **kg 2** **Aeg 60'**  
Õrna, ettevaatlikku käsitlemist nõudva pesu kuivatamiseks.

 **Sünteetika** **kg 4** **Aeg 75'**  
Sünteetilisest kangast pesu kuivatamiseks.

## LISAFUNKTSIOONID

**Pärast programmi valikut on võimalik vajadusel kasutada lisafunktsioone**

 **Määra kuivatusaste**  
Vajutada korduvalt vastavat nuppu, et valida sobiv niiskuskoguse jääk kuivatatud pesus. Märkutuli näitab valitud taset.

 **Triikimiskuiv:** väga õrn kuivatustsükkel. Pärast seda tsükli on riided veidi niisked, et pesu triikimist hõlbustada.

 **Riidepuukuiv:** tsükkel, mis sobib õrnadele materjalidele. Pärast seda tsükli on pesu valmis riidepuule riputamiseks.

 **Kapikuiv:** pesu on täiesti kuiv ja selle võib panna kappi triikimata.

 **Eriti kuiv:** pärast seda tsükli on riided kandmisvalmis.

 **Ajatatud kuivatus**  
Lisavalik, mis võimaldab valida kuivatustsükli kestvuse. Vajutage korduvalt nuppu kuni sobiv kuivatustsükli kestvus on valitud. Juhtpaneelil olev märkutuli näitab valitatavat aega.

 **Viitstart**  
Lisavalik, mis võimaldab programmi hilisemat käivitumist. Sobiva programmi käivitamiseks vajutage korduvalt nuppu kuni vajalik viivitusaja väärtus on valitud. Kui olete korduva nupulevajutusega ületanud maksimaalse võimaliku viiteaja, siis seade lähtestab lisavaliku algusest. Juhtpaneelil olev märkutuli näitab valitatavat viiteaega. Pärast Start/Paus nupu vajutamist: seade näitab tsükli alguseni jäävat aega. Laadimisluugi avamise ja seejärel sulgemise korral on vajalik uuesti vajutada Start/Paus nuppu.

 **Kiire**  
Võimaldab kiiremat kuivatamist.

 **Fresh care+**  
Pärast tsükli lõppu kuivatisse jäetud pesu võib olla bakterite kasvule soodsaks pinnaseks. See lisafunktsioon võimaldab vähendada bakterite kasvu, kontrollides temperatuuri ja pesukorvi pöörlemist. Selle lisafunktsiooni maksimaalne kestus on 6 tundi pärast valitud programmi lõppu. Kui seda valikut on kasutatud eelneva kuivatustsükli korral, jääb see seadme mällu. Kui see lisavalik on kombineeritud viitstartiga, kortsudevastane funktsioon lisandub viitstarti käivitusfaasile (pannaks pesukorv pöörlema).

## LISAFUNKTSIOONIDE NUPP

Lisafunktsioonide nupud võimaldavad individualiseerida valitud programmi oma nõudmiste kohaselt. Mitte kõik lisafunktsioonid ei ole ühildatavad kõikide programmidega. Mõned lisavalikud võivad olla vastuolus teiste eelnevalt valitud lisafunktsioonidega. Vastuolust annab märku helisignaali ja/või vilkuv näidik. Kui lisavaliku kasutamine on võimalik, jääb valitud lisafunktsiooni näidik põlema. Mõned lisafunktsioonide valikud võivad jääda programmi mällu, kui need on lisatud eelneva kuivatustsükli korral.

## —O Nupud lukustatud

Lisavalik, mis piirab kuivati programmivaliku, välja arvatud Start/Paus nupp.

Töötava seadme korral:

- lisavaliku käivitamiseks tuleb hoida nupp allavajutatuna kuni valikule vastav märkutuli süttib.
- lisavaliku tühistamiseks tuleb hoida nupp all kuni vastav märkutuli kustub.

Kui seda lisavalikut on kasutatud eelneva kuivatustsükli korral, jääb see seadme mällu.

## Tsükli lõpp

Lisavalik, mis käivitab tsükli lõpus pika helisignaali. Aktiveerida see valik, kui tavahelisignaali pole tsükli lõpumärgundena piisav. Kui seda valikut on kasutatud eelneva kuivatustsükli korral, jääb see seadme mällu.

**HOOLDAMINE**

**Eemaldage kuivati vooluvõrgust puhastus- ja hooldustoimingute ajaks.**

**☑ Vee kogumise anuma tühjendamine iga tsükli järel (vt joonist A).**

Võtke anum pesukuivatist välja ja tühjendage see kraanikaussi või muusse sobivasse nõusse, siis pange õigesti tagasi. Ärge kasutage kuivatit, kui anum ei ole asetatud oma kohale.

**☑ Esmase ukse filtri puhastamine iga tsükli järel (vt joonist B).**

Iga tsükli järel eemaldage esmane ukse filter ja puhastage see võimalikest ebemetest filtri pinnal pestes seda voolava vee all või puhastades tolmuimejaga.

**☑ Teisese ukse filtri puhastamine sellele vastava näidiku süttimise korral (vt joonis C).**

Eemaldage teisene ukse filter ja puhastage selle kõik osad võimalikest ebemetest filtri pinnal pestes seda voolava vee all või puhastades tolmuimejaga.

**Optimaalse talitluse tagamiseks kuivatage kõik filtrid enne, kui need oma kohale tagasi panete.**

**Ärge kasutage kuivatit, kui kõik filtrid pole korrektselt oma kohale asetatud.**

**Filtrid on kuivati olulised komponendid. Nende ülesandeks on koguda kokku kuivatustsükli vältel tekkivad ebemed. Kui filtrid on umbes, on õhu juurepääs kuivati sisemusse raskendatud: kuivatustsükli kestus pikeneb, energiakulu suureneb ja kuivati võib saada kahjustusi. Kui puhastusoperatsioonid pole korrektselt sooritatud, võib kuivati mitte tööle hakata.**

**☑ Isepuhastuv**

Selle mudeli alumise filtri hooldus on automaatne. Kuivati sooritab puhastusoperatsiooni, kui andurid näitavad selle vajadust. Sellisel juhul jätkab masin töötamist isegi siis, kui kuivatustsükkel on lõppenud. Juhtpaneelil olev indikaator näitab vastavat operatsiooni. Ärge lülitage masinat selles faasis välja.

**TRANSPORTIMINE JA KÄSITSEMINE**

Ärge kunagi tõstke kuivatit, hoides seda ülaosa paneelist.

1. Eemaldage kuivati vooluvõrgust.
2. Veenduge, et uks ja veepaak on korralikult kinni.
3. Kui tühjendusvoolik on ühendatud kanalisatsiooniga, kinnitage tühjendusvoolik uuesti kuivati tagaossa (vt paigaldusjuhendit).

Energiatarbimine			
Väljalülitatud (Po) - Watts	0.50		
Sisselülitatud (Pi) - Watts	1.00		
Programi	Kg	kWh	Minutid
Eco Puuvillane* ☐	8	2.53	215
Eco Puuvillane ☐	4	1.39	127
Süntetika	4	1.02	101

\* Energiamärgise näitajad põhinevad sellel programmil, programm on sobilik puuvillaste esemete kuivatamiseks ning on selleks kõige energiasäästlikum. (Seadistus standard/vaikimisi algseaded).

**Soojuspumba süsteem.**

Soojuspump sisaldab kiirguslikult aktiivseid gaase, hermeetiliselt suletud üksuses. See suletud üksus sisaldab 0.15 kg gaasi R134a F. GWP = 1430 (1 t CO2).

**TOOTE KIRJELDUS**

1. Vee kogumise paak
2. Õhu sisselaskeava
3. Ukse filter
  - B esmane
  - C teisene

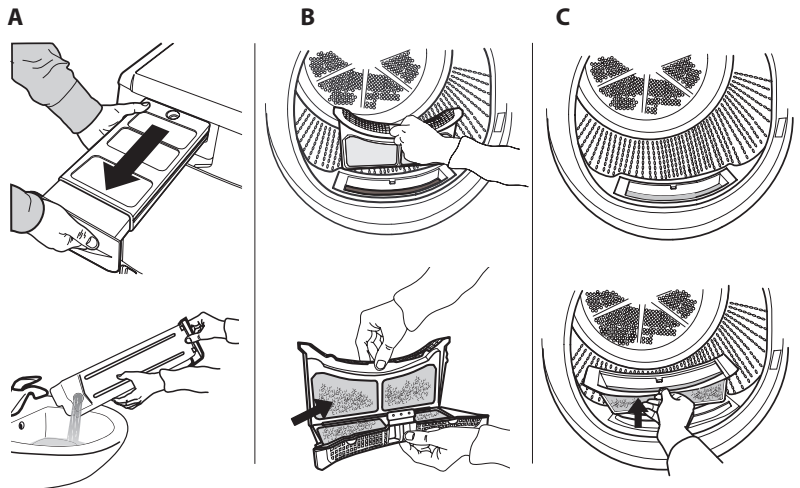
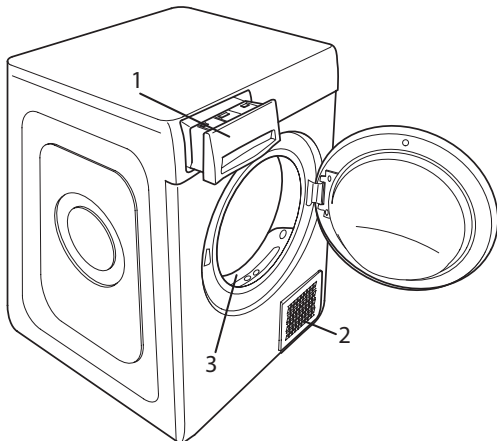

## TÖRKEOTSING

Törke korral vaadake enne Teenindusse helistamist allpool asuvat tabelit. Törked on sageli väikse tähtsusega ja neid saab mõne minuti jooksul lahendada

Törge	Võimalik põhjus	Lahendus
Pesukuivati ei käivitu	Pistik pole korralikult pistikupesas	Ühendage pistik pistikupesaga
	Pistikupesas on katki	Proovige ühedada mõni teine kodumasin sama pistikupesaga Ärge kasutage elektriseadmeid, nt adapterid või pikendusjuhtmed, pistikupesasse ühendamiseks või laiendamiseks
	On toimunud elektrikatkestus	Oodake elektrikatkestuse lõppu
Kuivatustsükl ei käivitu	Laadimisluuk on avatud	Sulgege laadimisluuk
	On seatud viivitusae	Viitstartiga mudelite puhul: oodake seatud viivitusaja lõppu või seadistage masin uuesti Konsulteerige osa Lisafunktsioonid
	Programmi käivitamiseks pole nuppu Start/Paus vajutatud	Vajutage nuppu Start/Paus
	Nupud lukustatud lisafunktsioon on aktiveeritud, selle lisafunktsiooniga varustatud mudelite puhul	Konsulteerige osa Lisafunktsioonid, kui esineb Nupud lukustatud lisafunktsioon, tühistage lisavalik Seadme väljalülitamine <b>ei</b> ole lisafunktsiooni tühistamiseks piisav
Kuivatsüklil kestab liiga kaua	Masinat on hooldatud ebakorrektselt	Konsulteerige osa Hooldamine ning sooritage kirjeldatud toimingud
	Programm, kestvus ja/või kuivatusaste pole sobivad kuivatatava pesu tüübi või kogusega	Konsulteerige osa Programmid ja lisafunktsioonid sobiva programmi ja lisafunktsiooni leidmiseks
	Pesu on liiga märg	Tehke pesutsüklil suurema tsentrifuugimiskiirusega, et võimalikult palju vett eemaldada
	Kuivati võib olla ülekoormatud	Konsulteerige osa Programmid, et valida kuivatisse laetava pesu maksimaalne kogus
Programm ei ole veel lõpetanud	On toimunud elektrikatkestus	Elektrikatkestuse puhul on vajalik vajutada nuppu Start/Paus tsükli taaskäivitamiseks

### Märgutuled põlevad või vilguvad

<b>Vee kogumise paak</b>	Vee kogumise paak on täis	Tühjendage vee kogumise paak. Konsulteerige osa Hooldamine
<b>Ukse filter ja/või alumine filter *</b>	Törge masina tööks vajalikuks õhuvoolus	Puhastage ukse filter, alumine filter ja kontrollige, et õhu sisselaskeava oleks vaba. Ebakorrektselt sooritatud hooldus võib kahjustada masinat.
<b>Alumine filter*</b>	Alumine filter vajab puhastamist.	Puhastage alumine filter. Konsulteerige osa Hooldamine.
<b>DEMO</b> Tsüklil kestab paar minutit.	Kuivati on demorežiimil. DEMO näidik põleb.	Tühistage Demorežiim. Järgmised toimingud tuleb sooritada järjest ilma pausideta. Lülitage masin sisse ja seejärel lülitage masin välja. Vajutage nuppu Start/Paus kuni käivitub helisignaal. Taaskäivitage masin. „DEMO“ näidik vilgub ja seejärel kustub

Mutrivõtme sümbol näitab tõrke olemasolu. Sooritada kirjeldatud toimingud. Lülitada kuivati välja ja eemaldage vooluvõrgust. Avage koheselt laadimisluuk ja võtke pesu välja, et see saaks jahtuda. Oodake umbes tund aega. Ühendage kuivati vooluvõrguga, laadige kuivatisse pesu ja taaskäivitage kuivatustsüklil.

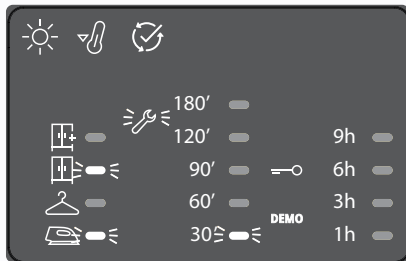

Kui probleem püsib, helistage Teenindusse ja teatage vilkuvate LED-lampide arv ja asukoht, alustades vasakpoolsest reast.

Nt.:  
Esimene vasakpoolne rida, 1. ja 3. LED põlevad  
Keskmine rida, 1. LED põleb

\*Märkus: mõned mudelid on isepuhastuvad; nendega ei kaasne alumine filter. Konsulteerige osa Hooldamine.



**Ohutus-, kasutusjuhendi, tootekirjelduse ja energiaandmed saab laadida alla järgmiselt:**

- Külastage meie veebilehte [docs.whirlpool.eu](https://docs.whirlpool.eu)
- QR-koodi kasutamine
- Teise võimalusena **võtke ühendust meie müügi järgse teeninduskeskusega** (vt telefoninumbrit garantiikirjas). Kui võtate ühendust müügi järgse teenindusega, siis teatage neile oma toote andmeplaadil olevad koodid.

