

Whirlpool

Морозильник / Посібник користувача
Saldētava / Lietošanas rokasgrāmata
Šaldiklis / Vartotojo vadovas
Sūgavkūlmik / Kasutusjuhend



WHMFF 6312 XP4

®/TM/© 2024 Whirlpool. Виробляється за ліцензією ®/TM/©
2025 Whirlpool. Ražots saskaņā ar licenci ®/TM/© 2025 Whirl-
pool. Pagaminta pagal licenciју ®/TM/© 2025 Whirlpool. Toodetud
litsentsi alusel

11 5943 0413/ UK/ LV/ LT/ ET/ 2/2_AA/ 28.10.25 22:01
7278440694



ĀMBERTĀDELTĀJĀ
TAASKASUTĀTĀV PAPER



PERDIRBTAS &
PERDIRBĀMAS PAPIERUS



PĀRSTRĀDĀTS UN
PĀRSTRĀDĀJAMS PĀPIRS



ПАПІР НА ІЗ ВТОРИННОЇ
СИРОВИНИ ТА
МАКУЛАТУРИ

Спочатку прочитайте цей посібник!

Шановний покупцю,

Дякуємо за вибір цього виробу .

Зареєструйте придбані вироби на сайті: www.register10.eu





Будемо раді, якщо ви досягнете оптимальної ефективності експлуатації цього високоякісного виробу, виготовленого за найсучаснішими технологіями. Для цього перед використанням виробу уважно прочитайте цей посібник і будь-яку іншу надану в комплекті документацію.

Звертайте увагу на будь-яку інформацію та попередження в посібнику користувача. Таким чином ви захистите себе й придбаний виріб від можливих небезпек. Зберігайте посібник користувача. Якщо ви передаєте цей виріб іншій особі, додайте цей посібник.

У посібнику користувача та на виробі застосовуються нижченаведені позначення.



Ознайомтеся з інформацією в посібнику користувача.

 	Інформацію про модель, що зберігається в базі технічних даних виробу, можна отримати з нижченаведеного веб-сайту за ідентифікаційним номером моделі (*), наведеним на етикетці з маркуванням енергоефективності. https://eprel.ec.europa.eu/
SUPPLIER'S NAME	MODEL IDENTIFIER → (*)
	

1	Охорона довкілля	4
1.1	Утилізація пакувальних матеріалів	4
2	Придбаний морозильник.....	4
3	Встановлення	4
3.1	Правильний вибір місця встановлення	5
3.2	Кріплення пластикових клинів ..	5
3.3	Регулювання ніжок.....	5
3.4	Встановлення холодильної й морозильної камери в ряд	5
3.5	Попередження щодо гарячої поверхні	6
4	Підготовка	6
4.1	Методи енергозбереження	6
4.2	Перше використання	7
4.3	Кліматичний клас і визначення.	7
5	Експлуатація виробу	8
6	Використання вашого продукту	9
6.1	Панель керування виробом	9
6.2	Заморожування свіжих продуктів.....	11
6.3	Зміна сторони відкриття дверцят	15
6.4	Попередження про відкриті дверцята.....	15
7	Технічне обслуговування й очищення.....	15
8	Пошук і усунення несправностей.....	16

1 Охорона довкілля

1.1 Утилізація пакувальних матеріалів

Пакувальні матеріали є придатними для переробки та позначаються символом

вторинної переробки .

Тому різні частини упаковки необхідно утилізувати відповідально та в повній відповідності з вимогами щодо утилізації відходів, встановленими органами місцевого самоврядування.

2 Придбаний морозильник

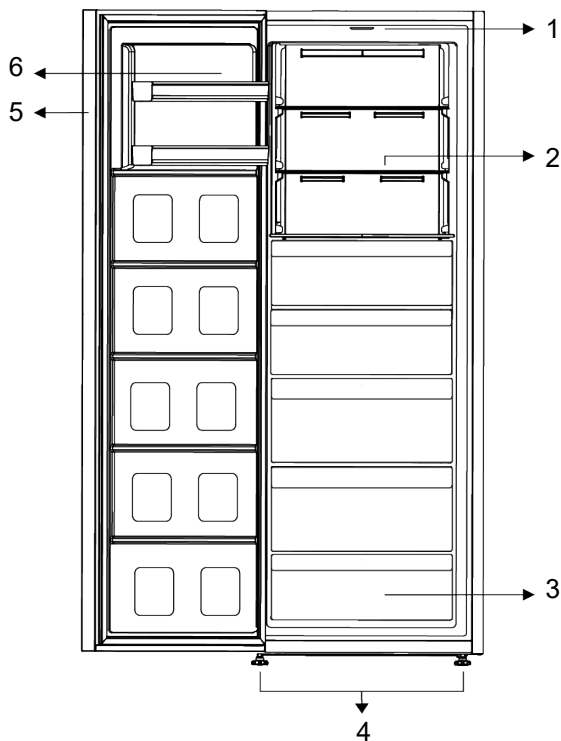

1 Скло з підсвічуванням

3 Морозильні камери

5 Електронний індикатор

2 Регульовані скляні полиці

4 Регульовані ніжки

6 Регульована полиця в дверцятах

* **Додатково.** Рисунки, наведені в цьому посібнику користувача, є схематичними і можуть не повністю відповідати придбаному виробу. Якщо ваш виріб не

включає відповідних деталей, наведена інформація відноситься до інших моделей.

3 Встановлення

Спершу прочитайте «Правила техніки безпеки»!

3.1 Правильний вибір місця встановлення

Для встановлення виробу зверніться до авторизованої сервісної служби. Щоб підготуватися до встановлення виробу, ознайомтеся з інформацією, наведеною в посібнику користувача, і переконайтеся, що електричні та водопровідні комунікації відповідають наведеним вимогам. У разі сумнівів викличте електрика і водопровідника, щоб відповідним чином влаштувати комунікації.

- Щоб уникнути вібрації, встановіть виріб на рівну поверхню.
- Помістіть виріб на відстані щонайменше 30 см від нагрівача, плити й аналогічних джерел тепла, і щонайменше 5 см від електричної духовки.
- У разі розміщення двох холодильників поруч слід залишити між двома пристроями відстань щонайменше 4 см.
- Встановлюйте виріб у сухому місці подалі від прямих сонячних променів.
- Проконтролюйте, щоб на задній стінці на своєму відповідному місці знаходився компонент для дотримання зазору (якщо він постачається з виробом).

3.2 Кріплення пластикових клинів

Конденсатор холодильника розташований біля його задньої поверхні. Щоб мінімізувати споживання електроенергії та підвищити енергоефективність, верхню частину

конденсатора потрібно відтягнути назад і закріпити, як показано на рисунку. Після відтягування конденсатора назад кронштейни вгорі праворуч і ліворуч фіксуються, і конденсор закріплюється у відповідному положенні.

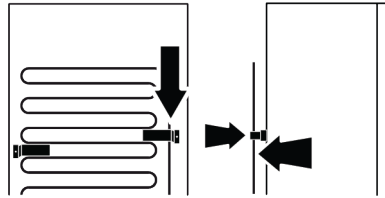

3.3 Регулювання ніжок

Якщо виріб не вирівняно відносно поверхні встановлення, відрегулюйте передні регульовані ніжки, обертаючи їх вправо або вліво.

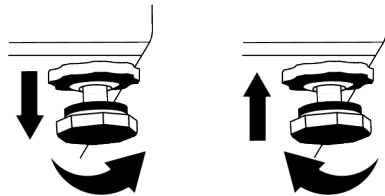

3.4 Встановлення холодильної й морозильної камери в ряд

Якщо морозильник і холодильник встановлюються в ряд, необхідно дотримуватися такого правила: морозильник (1) зліва, а холодильник (2) — справа. Щоб запобігти проблемам запотівання, які можуть виникнути між встановленими виробами, елементи для запобігання утворенню конденсату розташовуються з лівого боку холодильника.

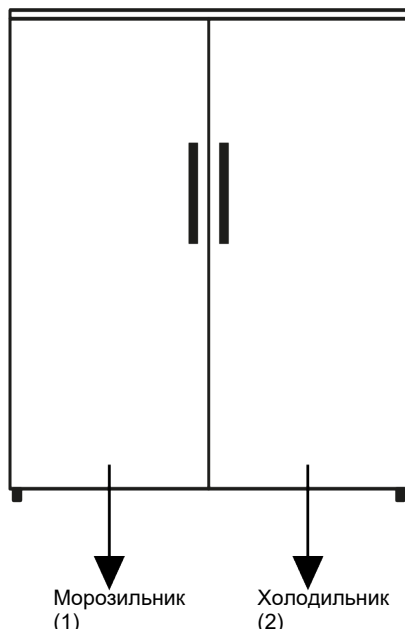

3.5 Попередження щодо гарячої поверхні

Для покращення системи охолодження бічні стінки придбаного виробу обладнані трубками охолоджувача. Через ці поверхні може протікати рідина під

високим тиском і спричиняти нагрівання поверхонь бічних стінок до високої температури. Це нормальне явище, тому немає необхідності в сервісному обслуговуванні.

4 Підготовка

Спершу прочитайте «Правила техніки безпеки»!

4.1 Методи енергозбереження

- Завантажуючи продукти, залиште достатньо місця всередині холодильника, щоб забезпечити достатню циркуляцію повітря для охолодження.
- Оскільки гаряче й вологе повітря не проникає безпосередньо в придбаний виріб у період, коли дверцята не відкриваються, холодильник автоматично оптимізує умови зберігання, достатні для захисту продуктів харчування від псування. За цих умов функції та компоненти, як-от: компресор, вентилятор, нагрівач,

розморожування, освітлення, дисплей тощо, працюватимуть відповідно до потреб, споживаючи мінімум енергії.

- У разі можливості по-різному розмістити скляні полиці, необхідно дотримуватися такого правила: не можна перекривати вентиляційні отвори на задній стінці і бажано, щоб вентиляційні отвори знаходилися під скляною полицею. Таке взаємне розташування сприяє поліпшенню розподілу повітря й підвищенню енергоефективності пристрою.
- Для зберігання продуктів настійно рекомендується використовувати нижній висувний ящик.
- Щоб досягти оптимальної ефективності, можна використовувати функцію швидкого заморожування (за

наявності), яку треба вмикати за 24 години до того, як помістити свіжі продукти в морозильну камеру.

- У більшості випадків процес заморожування в режимі швидкого заморожування триває 24 години після розміщення свіжих продуктів у морозильній камері. Через деякий час функція швидкого заморожування автоматично вимикається.
- Під час заморожування невеликої кількості продуктів функцію швидкого заморожування можна вимкнути через деякий час, щоб забезпечити економію енергії.
- В залежності від характеристик продуктів при розморожуванні заморожених продуктів в охолоджувальній камері забезпечується енергозбереження і збереження якості продуктів.
- Щоб завантажити максимальну кількість продуктів у морозильну камеру холодильника, слід виїняти верхні висувні ящики та розмістити продукти на решітчастих/скляних полицях.
- Щоб заощадити електроенергію, зберігайте продукти в холодильній камері або відділенні для охолоджених продуктів відповідно до належних умов зберігання.
- Слід забезпечити, щоб пакети з продуктами не торкалися безпосередньо датчика температури, розташованого в морозильній камері.

4.2 Перше використання

Перед використанням виробу забезпечте, щоб були виконані всі необхідні підготовчі операції згідно з інструкціями, наведеними в розділах «Правила техніки безпеки» та «Встановлення».

- Щоб забезпечити повну ефективність охолодження, перед початком використання виробу зачекайте принаймні 2 години.

- Залиште виріб включеним протягом 6 годин, у цей час не розміщуйте продукти всередині та не відкривайте дверцята без нагальної потреби.
- Коливання температури, викликані відкриванням і закриванням дверцят під час використання виробу, зазвичай може призвести до утворення конденсату на полицях дверцят/корпуса й скляному посуді, розміщеному у виробі.
- Під час роботи компресора чути звук. Це нормальне явище, коли під час роботи виробу утворює шум, навіть у разі, якщо компресор не працює, оскільки рідина й газ можуть стискатися в системі охолодження.
- У нормальному режимі передні торцеві частини виробу нагріваються. Нагрівання цих зон служить для запобігання конденсації.
- У деяких моделях індикаторна панель автоматично вимикається через 1 хвилину після закриття дверцят. Вона вмикається знову після відкриття дверцят або натискання будь-якої кнопки.

4.3 Кліматичний клас і визначення

Інформацію про кліматичний клас розміщено на паспортній табличці вашого пристрою. Один із пунктів нижченаведених даних стосується вашого пристрою відповідно до його кліматичного класу.

- **SN:** довготривалий помірний клімат. Цей холодильник призначений для використання за температури навколишнього середовища в діапазоні 10–32 °C.
- **N:** помірний клімат. Цей холодильник призначений для використання за температури навколишнього середовища в діапазоні 16–32 °C.

- **ST:** субтропічний клімат. Цей холодильник призначений для використання за температури навколишнього середовища в діапазоні 16–38 °С.
- **T:** тропічний клімат. Цей холодильник призначений для використання за температури навколишнього середовища в діапазоні 16–43 °С.

5 Експлуатація виробу

Спершу прочитайте «Правила техніки безпеки»!

- Використовуйте виріб тільки для зберігання продуктів харчування.
- Якщо ви від'їжджаєте з дому (наприклад, у відпустку) і не збираєтеся користуватися льодогенератором Icematic або дозатором води протягом тривалого періоду часу, закрийте водяний вентиль. Інакше може статися витік води.

Від'єднання виробу від електромережі

- вийміть продукти для запобігання утворенню неприємних запахів;
- зачекайте, поки лід розтане, очистіть внутрішній простір і дайте йому висохнути, залиште дверцята відкритими, щоб уникнути пошкодження внутрішньої пластикової поверхні корпусу.

6.1 Панель керування виробом

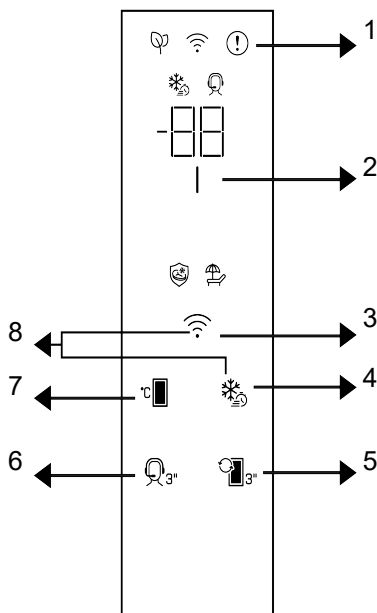

1 Індикатор стану помилки

2 Індикатор режиму енергозбереження (дисплей вимкнено)

3 * Кнопка бездротового з'єднання

4 Кнопка вибору режиму швидкого заморожування/охолодження

5 Кнопка перемикання між режимами роботи камери

6 * Кнопка служби підтримки

7 Кнопка налаштування температури

8 * Кнопка для скидання налаштувань бездротового з'єднання

Спершу прочитайте «Правила техніки безпеки»!

Індикаторна панель виконує функцію відображення звукової і візуальної інформації, яка допомагає в процесі використання холодильника.

* **Додатково.** Показані функції є додатковими, тому можуть бути відмінності в конфігурації та розташуванні функцій на індикаторній панелі вашого пристрою.

1. Індикатор стану несправності

Цей індикатор вмикається за умови, якщо холодильник не може забезпечити належне охолодження або в разі будь-якої помилки датчика. На індикаторі температури морозильної камери відображається літера «Е», а на індикаторі температури охолоджувальної камери — цифри, як-от: 1, 2, 3... Це коди, за якими фахівці уповноваженої служби визначають помилку, що сталася під час використання. Знак оклику може відображатися в разі, якщо в морозильну камеру завантажуються теплі продукти або дверцята залишаються відкритими протягом тривалого періоду часу. Це не помилка, і таке попередження зникає після охолодження продуктів або після натискання будь-якої кнопки.

2. Індикатор режиму енергозбереження (дисплей вимкнено)

Якщо дверцята виробу не відкриваються та не зачиняються протягом певного періоду часу, автоматично вмикається функція енергозбереження та загоряється символ режиму енергозбереження. Після увімкнення режиму енергозбереження всі символи на дисплеї, крім символу енергозбереження, згасають. Якщо натиснути будь-яку кнопку або відкрити дверцята виробу в той час, коли увімкнено функцію енергозбереження, ця функція вимикається і поновлюється нормальний режим відображення символів на дисплеї. Функція енергозбереження — це функція, яка активується в заводських налаштуваннях, і її неможливо скасувати.

* 3. Кнопка бездротового з'єднання



Ця кнопка використовується для бездротового з'єднання з придбаним виробом через програму для мобільних пристроїв HomeWhiz. Після тривалого натискання кнопки (впродовж 3 секунд), на дисплеї/екрані повільно блимає

символ бездротового з'єднання (з інтервалами у 0,5 секунди). У такий спосіб виконується ініціалізація підключення виробу до домашньої мережі. Після встановлення бездротового з'єднання з виробом постійно горить символ бездротового з'єднання. Цю кнопку можна використовувати для ввімкнення/вимкнення підключення після завершення початкового налаштування. Символ бездротового з'єднання блимає через короткі проміжки часу (з інтервалом 0,2 секунди) доти, доки з'єднання не буде встановлено. Після активації з'єднання символ бездротового з'єднання горить безперервно. Якщо підключення неможливо встановити протягом тривалого періоду часу, перевірте налаштування підключення й зверніться до розділу «Пошук і усунення несправностей» в посібнику користувача. Для встановлення бездротового з'єднання слід використовувати програму HomeWhiz. Етапи інсталяції описуються в програмі під час її інсталяції. Доступ до програми можна отримати шляхом сканування QR-коду, розміщеного на етикетці HomeWhiz на виробі. Програму можна завантажити з магазину App Store для пристроїв iOS і Play Store для пристроїв Android. Щоб ознайомитися з докладною інформацією, відвідайте веб-сайт за адресою: <https://www.homewhiz.com/>.

4. Кнопка вибору режиму швидкого

заморожування/охолодження

Після натискання кнопки режиму швидкого заморожування/охолодження загоряється символ режиму швидкого заморожування/охолодження та вмикається функція швидкого заморожування/охолодження. Якщо вибрано режим заморожування, у відділенні встановлюється температура -27 °С. Якщо вибрано режим охолодження, у відділенні встановлюється температура 1 °С. Щоб скасувати функцію, натисніть кнопку ще раз. Через деякий час функція швидкого заморожування автоматично

вимикається. Щоб заморозити велику кількість свіжих продуктів, перед тим, як покласти їх у морозильну камеру, натисніть кнопку вибору режиму швидкого заморожування.

5. Кнопка перемикання режимів

роботи відділення

Якщо натискати та утримувати кнопку перемикання режимів роботи відділення впродовж 3 секунд, можна перемикатися відповідно між режимами охолодження та заморожування.

* 6. Кнопка служби підтримки

Щоб увімкнути службу підтримки, натисніть і утримуйте цю кнопку протягом 3 секунд. Детальна інформація про службу підтримки наведена в розділі «Функція служби підтримки».

7. Кнопка налаштування температури



Забезпечує регулювання температури в холодильнику. Натисканням цієї кнопки можна встановити такі значення температури у відділенні:

-18, -19, -20, -21, -22, -23, -24 °C в режимі заморожування, та 4, 3, 2, 1, 8, 7, 6, 5 °C в режимі охолодження.

* 8. Кнопка для скидання налаштувань

бездротового з'єднання +

Щоб скинути налаштування бездротового з'єднання, одночасно натисніть і утримуйте кнопки «Швидке заморожування» і «Бездротове з'єднання» протягом 3 секунд. Якщо налаштування бездротового з'єднання скидаються/відновлюються до заводських значень, уся записана раніше у виробі інформація про користувача видаляється.

Можливий діапазон температур всередині охолоджувальної камери: 1–8 °C, а в морозильній — від -24 до -15 °C. Регульовані значення температури можуть відрізнятись за

умови, що знаходяться в межах цих діапазонів відповідно до технічних характеристик виробу.

6.2 Заморожування свіжих продуктів

- Продукти, які потрібно заморозити, необхідно розділити на зручні для вживання порції та заморозити їх в окремих пакетах. Таким чином усі продукти будуть захищені від повторного заморожування після розморожування.
- Щоб максимально захистити поживні якості, аромат і колір продуктів, перед заморожуванням овочі необхідно відварити впродовж короткого періоду. (Такі продукти, як-от: огірки, петрушка, відварювати не потрібно.) Час приготування таких заморожених овочів на 1/3 менше проти свіжих.
- Щоб подовжити термін зберігання заморожених продуктів, відварені овочі необхідно відділити, а потім герметично запакувати подібно іншим типам продуктів.
- Не кладіть в морозильну камеру неупаковані продукти.
- Необхідно забезпечити, щоб пакувальний матеріал для продуктів був достатньо товстим і надійним, не містив повітря й не деформувався від холоду й вологості. Інакше затверділі від заморожування продукти можуть спричинити розрив упаковки. Крім того, для безпечного збереження продуктів важливо добре загерметизувати упаковку.

Для заморожування продуктів придатні такі типи упаковки:

поліетиленові пакети, алюмінієва фольга, пластикова плівка, вакуумні пакети й холодостійкі контейнери для зберігання з кришками.

Не рекомендується використовувати для заморожування продуктів такі типи упаковки:

пакувальний папір, пергаментний папір, целофан (желатиновий папір), пакети для сміття, вже використані пакети й господарські сумки.

- Перед тим, як покласти в морозильну камеру гарячі продукти, їх потрібно попереднього охолодити.
- Коли ви кладете не заморожені свіжі продукти в морозильну камеру, зверніть увагу, щоб вони не контактували із замороженими продуктами. Для того, щоб заморожені продукти не нагрілися, на полицю, розміщену одразу під полицею швидкого заморожування, можна покласти холодоагент (PCM).
- У період заморожування (впродовж 24 годин) не кладіть у морозильну камеру інші продукти.
- Розташовуйте продукти на полицях морозильної камери в такий спосіб, щоб вони не затискалися (рекомендується, щоб упаковки не торкалися одна одної).
- Після розморожування необхідно одразу спожити продукти за короткий період часу і не заморожувати їх повторно.
- Не перекривайте замороженими продуктами вентиляційні отвори, які знаходяться на задній частині поверхні.
- Рекомендується забезпечувати упаковки етикетками з написом назви продуктів і часу заморожування.

Продукти, які можна заморожувати:

риба й морепродукти, біле й червоне м'ясо, птиця, овочі, фрукти, трав'яні спеції, молочні продукти (як-от: сир, масло і грецький йогурт), хлібобулочні вироби, готові страви, блюда з картоплі, суфле й десерти.

Продукти, які не можна заморожувати:

йогурт, сметана, вершки, майонез, листя салату, червоний редис, виноград, усі фрукти (як-от: яблука, груші й персики).

- Якщо продукти треба заморозити швидко й повністю, не перевищуйте нижченаведені розміри кожної упаковки:
 - фрукти й овочі: 0,5–1 кг;
 - м'ясо: 1–1,5 кг.

- Крім того, невеликі об'єми продуктів (максимум 2 кг) можна заморожувати без використання функції швидкого заморожування.

Для отримання кращих результатів дотримуйтеся нижченаведених інструкцій.

- Інформацію щодо розташування й зберігання продуктів в морозильнику для глибокого заморожування можна переглянути в таблицях: «М'ясо й риба», «Овочі й фрукти», «Молочні продукти».

Поради щодо зберігання заморожених продуктів

- Купуючи заморожені продукти, впевніться, що вони були заморожені за відповідної температури, і їхнє пакування не ушкоджене.
- Розміщуйте заповані продукти в морозильній камері якомога швидше після їх придбання.
- Перед вживанням запованих готових страв, які виймаються з морозильної камери, впевніться, що вказаний на упаковці термін придатності не вийшов.

Розморожування

Лід, що накопичується в морозильній камері, розтоплюється автоматично.

Детальна інформація про морозильник

Згідно зі стандартом EN 62552 (відповідно до спеціальних умов вимірювання) за температури навколишнього середовища на рівні 25 °C можна протягом 24 годин заморожувати принаймні 4,5 кг продуктів на кожні 100 літрів об'єму морозильної камери.

Розморожування заморожених продуктів

Залежно від різноманіття продуктів і мети використання можна вибрати один із таких варіантів розморожування:

- за кімнатної температури (з точки зору підтримання якості продуктів це не зовсім правильний варіант

розморожування, оскільки продукти залишаються за кімнатної температури на довгий час);

- у холодильнику;
- в електричній духовці (в моделях із вентилятором або без нього);
- у мікрохвильовій печі.

ОБЕРЕЖНО!

- Забороняється класти газовані напої у скляних пляшках або бляшанках у морозильну камеру через ризик вибуху.

- Якщо упаковки із замороженими продуктами всередині вологі або ненормально здуті, ймовірно, що до цього вони зберігалися в ненадежних умовах і їхній вміст зіпсувався. Не вживайте такі продукти без перевірки.
- Оскільки смак деяких спецій в готових стравах може змінитися під час тривалого зберігання, слід додавати меншу кількість спецій у страви, які потрібно заморозити, або бажані спеції слід додавати у страви після їх розморожування.

Морозильна камера Настройка	Примітки
-20 °C	Це значення за замовчуванням, рекомендоване виробником. Це значення рекомендоване за умови, якщо температура навколишнього середовища нижче 30 °C.

М'ясо й птиця		Підготовка	Найдовший термін зберігання (місяців)	
М'ясні продукти	Телятина	Біфштекс	Розрізати на скибочки товщиною 2 см, прокласти між ними фольгу або загорнути щільно в плівку	6–8
		Смажені страви	Розкласти шматочки м'яса в пакети для зберігання в холодильнику або загорнути щільно в плівку	6–8
		Кубики	Маленькі шматочки	6–8
		Шніцелі, котлети	Прокласти між нарізаними скибочками фольгу або загорнути кожну скибочку окремо в плівку	6–8
	Баранина	Котлети	Покласти між нарізаними скибочками м'яса фольгу або загорнути кожну скибочку окремо в плівку	4–8
		Смажені страви	Розкласти шматочки м'яса в пакети для зберігання в холодильнику або загорнути щільно в плівку	4–8
		Кубики	Розкласти подрібнене м'ясо в пакети для зберігання в холодильнику або загорнути щільно в плівку	4–8
	Яловичина	Смажені страви	Розкласти шматочки м'яса в пакети для зберігання в холодильнику або загорнути щільно в плівку	8–12
		Біфштекс	Розрізати на скибочки товщиною 2 см, прокласти між ними фольгу або загорнути щільно в плівку	8–12
		Кубики	Маленькі шматочки	8–12
		Варене м'ясо	Розділити на невеликі порції й помістити в пакети для зберігання в холодильнику	8–12
	Фарш	Без приправ, у плоских пакетах	1–3	
	Субпродукти (шматочки)	Шматочками	1–3	
	Ферментована ковбаса. Саламі	Необхідно запакувати навіть у разі, якщо вона в оригінальній упаковці.	1–3	
	Шинка	Прокласти між нарізаними скибочками фольгу	2–3	

М'ясо й птиця		Підготовка	Найдовший термін зберігання (місяців)	
Птиця й впольовані тварини	Курка та індичка	Загорнути у фольгу	4–6	
	Гуска	Загорнути у фольгу (порції не більше 2,5 кг)	4–6	
	Качка	Загорнути у фольгу (порції не більше 2,5 кг)	4–6	
	Олень, кролик, косуля	Загорнути у фольгу (порції не більше 2,5 кг, кістки необхідно відділити)	6–8	
Риба й морепродукти	Свіжа риба (тріска, корол, зубатка)	Після ретельного очищення ззовні й всередині промити й просушити, за необхідності відрізати хвіст і голову.	2	
	Нежирна риба (морський окунь, палтус, камбала)		4–6	
	Жирна риба (скумбрія, макрель, блакитна риба, барабулька, хамса)		2–4	
	Рак		Очистити й розкласти по пакетах	4–6
	Ікра		В оригінальній упаковці, в алюмінієвому або пластиковому контейнері	2–3

Фрукти й овочі	Підготовка	Найдовший термін зберігання (місяців)
Стручкова квасоля	Промити й порізати на маленькі шматочки, потім опустити в кип'ячу воду на 3 хвилини	10–13
Зелений горошок	Почистити й промити, потім опустити в кип'ячу воду на 2 хвилини	10–12
Капуста	Промити, потім опустити в кип'ячу воду на 1–2 хвилини	6–8
Морква	Промити й порізати на шматочки, потім опустити в кип'ячу воду на 3–4 хвилини	12
Перець	Зрізати ніжку, розділити на дві частини, очистити від насіння, потім опустити в кип'ячу воду на 2–3 хвилини	8–10
Шпинат	Очистити й промити, потім опустити в кип'ячу воду на 2 хвилини	6–9
Цибуля-порей	Порізати, потім опустити в кип'ячу воду на 5 хвилин	6–8
Кольорова капуста	Відділити листя, порізати качан на шматочки, потім опустити в кип'ячу воду з додаванням невеликої кількості лимонного соку на 3–5 хвилин	10–12
Баклажани	Промити й порізати на шматочки розміром 2 см, потім опустити в кип'ячу воду на 4 хвилини	10–12
Гарбуз	Промити й порізати на шматочки розміром 2 см, потім опустити в кип'ячу воду на 2–3 хвилини	8–10
Гриби	Трохи спасерувати в олії й вичавити на них лимон	2–3
Кукурудза	Почистити й розкласти по пакетах у вигляді початків або зерен	12
Яблука й груші	Почистити й порізати на шматочки, потім опустити в кип'ячу воду на 2–3 хвилини	8–10
Абрикос і персик	Розділити на половинки й витягти кісточки	4–6
Суниця й малина	Помити й почистити	8–12
Запечені фрукти	Додати 10 % цукру в контейнер	12
Слива, вишня, кисла вишня	Помити й видалити плодоніжки	8–12

Молочні продукти	Підготовка	Найдовший час зберігання (місяців)	Умови зберігання
Сир (окрім сиру фета)	Прокласти фольгою нарізані скибочки	6–8	Можна залишити в оригінальній упаковці на короткий термін зберігання. Для тривалого зберігання необхідно додатково загорнути в алюмінієву або пластикову фольгу.
Масло, маргарин	В оригінальній упаковці	6	В оригінальній упаковці або в пластикових контейнерах

6.3 Зміна сторони відкриття дверцят

Сторону відкриття дверцят вашого холодильника можна змінити залежно від місця його розташування. У разі потреби це зробити слід обов'язково зателефонувати до найближчої авторизованої сервісної служби.

6.4 Попередження про відкриті дверцята

Система сповіщення про відкриті дверцята вашого холодильника може відрізнитися залежно від моделі.

Варіант 1.

Якщо дверцята виробу залишаються відкритими протягом певного часу (60–120 с), лунає звуковий сигнал попередження; залежно від моделі виробу може також відобразитися візуальний сигнал попередження (блимання лампи). Після закриття дверцят пристрою або натискання

кнопки на екрані пристрою (за наявності) звуковий сигнал попередження припиняється.

Варіант 2.

Якщо дверцята пристрою залишаються відкритими протягом певного періоду часу (60–120 с), лунає звуковий сигнал, що попереджує про відкриті дверцята. Сигналізація про відкриті дверцята запускається поступово. Спочатку запускається звуковий сигнал попередження. Через 4 хвилини, якщо дверцята все ще не закриті, активується візуальне попередження (блимання лампи). Після натискання будь-якої кнопки на екрані виробу (за наявності) запуск сигналу попередження про відкриті дверцята затримується на певний проміжок часу (60–120 с). Потім процес запускається знову. Після закриття дверцят пристрою сигнал попередження про відкриті дверцята скасовується.

7 Технічне обслуговування й очищення

Спершу прочитайте «Правила техніки безпеки»!

Перед очищенням виробу потрібно вимкнути його з розетки або знеструмити вимикач електромережі, до якої він підключений.

Ні в якому разі не засовуйте руки, ноги або металеві предмети під дно холодильника або в проміжок між холодильником і підлогою. Може статися затискання або будь-яке гостре ребро може спричинити тілесні ушкодження.

- Не використовуйте гострі або абразивні інструменти для очищення виробу. Не використовуйте такі

матеріали, як побутові миючі засоби, мило, очищувальні засоби, газ, бензин, розріджувач, спирт, віск тощо.

- Пил, що накопичується на вентиляційній решітці з тильного боку виробу, слід видаляти принаймні раз на рік (не відкриваючи кришку). Виріб слід очищувати за допомогою сухої тканини.
- Слідкуйте, щоб вода не потрапляла на кришку лампи та інші електричні деталі.
- Очистіть дверцята за допомогою вологої тканини. Перед вийманням полиць із дверцят і корпусу повністю

звільніть їх від продуктів. Щоб витягнути полиці з дверцят, підніміть їх угору. Очистіть і висушіть полиці, а потім встановіть їх на місце, посунувши зверху.

- Для очищення зовнішньої поверхні і хромованих деталей виробу не використовуйте водний розчин хлору чи миючі засоби. Використання розчину хлору для очищення таких металевих поверхонь може призвести до корозії.
- Щоб запобігти деформації пластикової частини та видаленню написів на ній, не використовуйте гострі й абразивні інструменти, мило, побутові миючі засоби, очищувальні засоби, газ, бензин, лак і подібні речовини. Очистіть поверхню за допомогою теплої води та м'якої тканини, а потім висушіть її.
- У виробках, не оснащених системою автоматичного відтаювання No-Frost, на задній стінці охолоджувальної камери можуть накопичуватися краплі води й шар льоду товщиною до пальця. Не очищуйте ці поверхні та за жодних обставин не наносіть на них речовини зі вмістом олів або подібних речовин.
- Для очищення зовнішньої поверхні виробу використовуйте тільки злегка змочену тканину з мікрволокна. Губки та інші види тканин для очищення можуть подряпати поверхню.
- Щоб очистити всі знімні компоненти під час очищення внутрішньої поверхні виробу, промийте їх слабким розчином, що містить мило, воду й питну соду. Промийте та ретельно висушіть. Запобігайте контакту води з компонентами системи освітлення у панеллю керування.

- Не використовуйте для очищення внутрішніх поверхонь оцет, спирт або інші засоби очищення на спиртовій основі.

Зовнішні поверхні з нержавіючої сталі

Використовуйте неабразивний засіб для очищення поверхонь з нержавіючої сталі й наносіть його м'якою безворсовою тканиною. Для полірування поверхні обережно протріть її тканиною з мікрволокна, змоченою водою, а потім сухою замшевою полірувальною серветкою. Обов'язково дотримуйтеся напрямку волокон нержавіючої сталі.

Запобігання утворенню неприємних запахів

Продукт виготовлений без використання будь-яких пахучих речовин. Проте, неправильне зберігання продуктів і неналежне очищення внутрішніх поверхонь можуть призвести до утворення неприємних запахів.

- Щоб уникнути цього, кожних 15 днів очищуйте внутрішню поверхню водним розчином соди.
- Зберігайте харчові продукти в герметичних контейнерах, оскільки мікроорганізми, проникаючи з продуктів, які зберігаються в незакритих контейнерах, спричиняють неприємний запах.
- Не тримайте в холодильнику зіпсовані продукти і продукти, термін придатності яких закінчився.

Захист пластикових поверхонь

Олія, розлита на пластикові поверхні, може призвести до їх пошкодження, тому її необхідно негайно змити теплою водою.

8 Пошук і усунення несправностей

Спершу прочитайте «Правила техніки безпеки»!

Перед зверненням у службу технічного обслуговування ознайомтеся з наведеним переліком. Це збереже вам час і гроші. Цей перелік включає часті

скарги, не пов'язані з дефектами виготовлення чи матеріалів. Певні функції, згадані в цьому переліку, можуть не відноситися до придбаного вами виробу.

Якщо після виконання вказівок у цьому розділі проблема не зникає, зверніться до свого постачальника або в авторизований сервісний центр. Не намагайтеся відремонтувати виріб самостійно.

Холодильник не працює.

- Вилка не повністю вставлена в мережеву розетку. >>> Повністю вставте вилку в розетку.
- Перегорів запобіжник у ланцюгу електроживлення розетки, до якої підключено виріб, або головний запобіжник. >>> Перевірте стан запобіжника.

Наявність конденсату на боковій поверхні охолоджувальної камери (в МУЛЬТИ-ЗОНІ, ЗОНІ 3 РЕГУЛЮВАННЯМ ТЕМПЕРАТУРИ ОХОЛОДЖЕННЯ І ФЛЕКСІ-ЗОНІ).

- Дверцята відкриваються занадто часто. >>> Не відкривайте дверцята виробу занадто часто.
- Навколишнє середовище занадто вологе. >>> Не встановлюйте виріб у вологому середовищі.
- Продукти, що містять рідину, зберігаються в нещільно закритих посудинах. >>> Зберігайте продукти, що містять рідини, в щільно закритих посудинах.
- Дверцята виробу залишаються відкритими. >>> Не тримайте дверцята виробу відкритими протягом тривалого періоду часу.
- Регулятор температури встановлено на дуже низький рівень температури. >>> Встановіть регулятор температури на відповідний рівень температури.

Компресор не працює.

- У разі раптового збою живлення або виймання й повторного вставлення штепсельної вилки тиск газу в системі охолодження виробу не балансується, в результаті чого спрацьовує термічний захист компресора. Виріб перезапускається приблизно через 6 хвилин. Якщо виріб не перезапускається після цього періоду, зверніться до сервісного центру.

- Активовано режим розморожування. >>> Це нормальне явище в роботі виробу з повністю автоматичним розморожуванням. Процес розморожування виконується періодично.
- Виріб не підключено до електромережі. >>> Переконайтеся, що шнур живлення під'єднано.
- Неправильно налаштована температура. >>> Виберіть правильне значення температури.
- Електроживлення відключено. >>> Нормальний режим роботи виробу поновиться після відновлення подачі живлення.

Шум від роботи холодильника посилюється під час використання.

- Ефективність роботи виробу може відрізнятись залежно від коливань температури навколишнього середовища. Це нормальне явище, яке не свідчить про несправність.

Робочий цикл холодильника вмикається занадто часто або на занадто довгий період.

- Можливо, що розмір нового виробу перевищує розмір попереднього виробу. Вироби більшого розміру вмикаються на довші періоди часу.
- Можливо, що температура в приміщенні занадто висока. >>> Зазвичай виріб вмикається на тривалі періоди часу в разі підвищеної кімнатної температури.
- Можливо, виріб нещодавно підключили до електромережі або всередину помістили нові продукти. >>> Якщо виріб нещодавно підключили до електромережі або всередину помістили нові продукти, знадобиться більше часу, щоб температура всередині виробу досягла встановленого значення. Це нормальне явище.
- Можливо, у виріб нещодавно помістили велику кількість гарячих продуктів. >>> Не розміщуйте у виробі гарячі продукти.

- Дверцята часто відкривалися або залишалися відкритими протягом тривалого часу. >>> Тепле повітря, що потрапляє всередину, призводить до збільшення тривалості робочого циклу виробу. Не відкривайте дверцята занадто часто.
- Можливо, дверцята морозильника або холодильника прочинені. >>> Переконайтеся, що дверцята повністю закриті.
- Можливо, для виробу встановлено занадто низьку температуру. >>> Встановіть температуру на більш високий рівень і зачекайте, доки температура всередині виробу досягне встановленого значення.
- Можливо, що ущільнення дверцят холодильника або морозильника є забрудненим, зношеним, зламаним або неправильно встановленим. >>> Очистіть або замініть ущільнення. Пошкоджене/розірване ущільнення дверцят призводить до того, що виріб вмикається на довші періоди часу, щоб зберегти поточну температуру.

Температура в морозильнику дуже низька, але температура в холодильнику є належною.

- Температуру в морозильній камері встановлено на дуже низький рівень. >>> Встановіть температуру в морозильній камері на більш високий рівень і ще раз перевірте наявність проблеми.

Температура в охолоджувальній камері дуже низька, але температура в морозильнику є належною.

- Температуру в охолоджувальній камері встановлено на дуже низький рівень. >>> Встановіть температуру в охолоджувальній камері на більш високий рівень і ще раз перевірте наявність проблеми.

Продукти, що зберігаються у висувних ящиках охолоджувальної камери заморожуються.

- Температуру в охолоджувальній камері встановлено на дуже низький рівень. >>> Встановіть температуру в

охолоджувальній камері на більш високий рівень і ще раз перевірте наявність проблеми.

Температура в охолоджувальній або морозильній камері надто висока.

- Температуру в охолоджувальній камері встановлено на дуже високий рівень. >>> Налаштування температури в охолоджувальній камері впливає на температуру в морозильній камері. Змінивши температуру в охолоджувальній або морозильній камері, зачекайте, доки температура у відповідних частинах досягне достатнього рівня.
- Дверцята часто відкривалися або залишалися відкритими протягом тривалого часу. >>> Не відкривайте дверцята занадто часто.
- Можливо, дверцята прочинені. >>> Повністю закрийте дверцята.
- Можливо, виріб нещодавно підключили до електромережі або всередину помістили нові продукти. >>> Це нормальне явище. Якщо виріб нещодавно підключили до електромережі або всередину помістили нові продукти, знадобиться більше часу, щоб температура всередині виробу досягла встановленого значення.
- Можливо, у виріб нещодавно помістили велику кількість гарячих продуктів. >>> Не розміщуйте у виробі гарячі продукти.

Вібрація або шум.

- Поверхня, де встановлено виріб, неплоска або неміцна. >>> Якщо виріб вібує і одночасно повільно переміщується, відрегулюйте ніжки, щоб вирівняти виріб. Також переконайтеся, що поверхня, де встановлено виріб, є достатньо міцною, щоб його витримати.
- Будь-які предмети, розміщені на виробі, можуть створювати шум. >>> Заберіть усі предмети, розміщені на виробі.
- Виріб видає шум, спричинений течією рідини, розпиленням тощо.

- У режимах роботи виробу задіяні потоки рідини й газу. >>> Це нормальне явище, яке не свідчить про несправність.

3 виробу чуто звук поривів вітру.

- В процесі охолодження виробу використовується вентилятор. Це нормальне явище, яке не свідчить про несправність.

На внутрішніх стінках виробу накопичується конденсат.

- Спекотна або волога погода збільшує об'єм льоду і конденсату, що утворюються в процесі роботи. Це нормальне явище, яке не свідчить про несправність.
- Дверцята часто відкривалися або залишалися відкритими протягом тривалого часу. >>> Не відкривайте дверцята занадто часто і не забувайте закривати дверцята після їх відкриття.
- Можливо, дверцята прочинені. >>> Повністю закрийте дверцята.

На зовнішній частині виробу або між дверцятами накопичується конденсат.

- У навколишньому середовищі може накопичуватися волога, це цілком нормальне явище у вологу погоду. >>> Конденсат зникає після того, як рівень вологості знижується.

Всередині утворюється неприємний запах.

- Виріб не очищується на регулярній основі. >>> Регулярно очищуйте внутрішній простір за допомогою губки, теплої і газованої води.
- Деякі посудини й пакувальні матеріали можуть спричиняти запах. >>> Використовуйте посудини й пакувальні матеріали без запаху.
- Продукти були розміщені в нещільно закритих посудинах. >>> Зберігайте продукти в щільно закритих посудинах. Зберігання продуктів у нещільно

закритих посудинах може сприяти поширенню мікроорганізмів і виникненню неприємного запаху.

- Заберіть із виробу всі прострочені або зіпсовані продукти.

Дверцята не зачиняються.

- Можливо, упаковка продуктів перешкоджає закриттю дверцят. >>> Перемістіть будь-які предмети, що перешкоджають закриттю дверцят.
- Виріб не стоїть у повністю вертикальному положенні в місті встановлення. >>> Відрегулюйте ніжки, щоб вирівняти положення виробу відносно поверхні встановлення.
- Поверхня, де встановлено виріб, неплоска або неміцна. >>> Переконайтеся, що поверхня, де встановлено виріб, плоска й достатньо міцна, щоб витримати виріб.

Застряг контейнер для фруктів і овочів.

- Продукти харчування можуть стикатися з верхньою частиною висувного ящика. >>> Упорядкуйте продукти харчування у висувному ящику.

Температура на поверхні виробу.

- Під час роботи виробу можуть спостерігатися високі температури між двома дверцятами, на бічних панелях і на задній гриль-зоні. Це нормальне явище, тому немає необхідності в сервісному обслуговуванні.

Вентилятор продовжує працювати після відчинення дверцят.

- Вентилятор може продовжувати працювати після відчинення дверцят морозильника.

Якщо після виконання вказівок у цьому розділі проблема не зникає, зверніться до свого постачальника або в авторизований сервісний центр. Не намагайтеся відремонтувати виріб самостійно. Це нормальне явище.

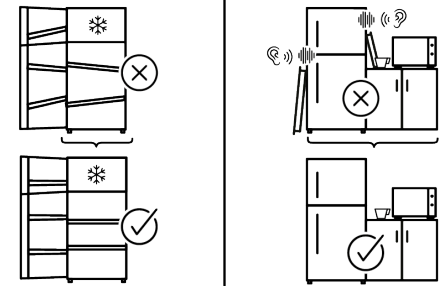
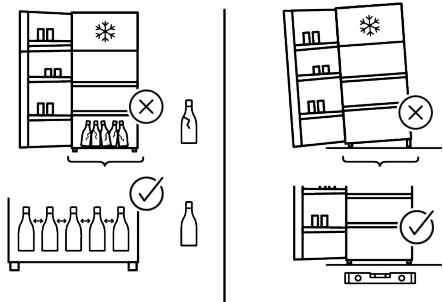
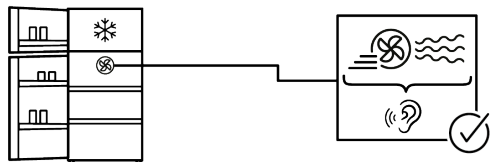
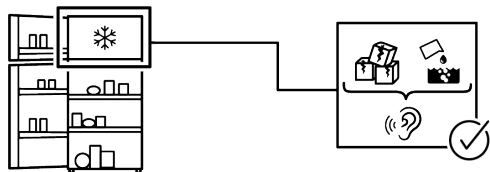
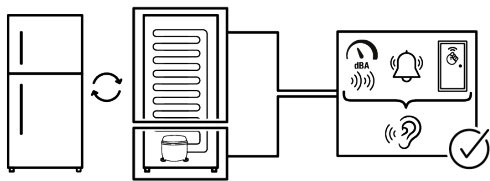

ВІДМОВА ВІД ВІДПОВІДАЛЬНОСТІ

Деякі (звичайні) несправності можуть належним чином усуватися кінцевим користувачем, не спричиняючи будь-яких проблем з безпекою або загроз небезпечного використання за умови, що вони виконуються в межах і відповідно до нижченаведених інструкцій (див. розділ «Самостійний ремонт»).

Отже, щоб уникнути проблем із безпекою (якщо інше не дозволено в розділі «Самостійний ремонт» нижче), ремонт слід доручати зареєстрованим фахівцям із ремонту обладнання. Зареєстрований фахівець із ремонту обладнання — це фахівець із ремонту обладнання, якому виробник надав доступ до інструкцій і списку запасних частин до цього виробу згідно методикам, описаним у законодавчих актах відповідно до Директиви 2009/125/ЄС.

За такої умови лише фахівець сервісного центру (тобто авторизований фахівець із ремонту обладнання), з яким ви можете зв'язатися за номером телефону, вказаним у посібнику користувача/ гарантійному талоні, або через свого авторизованого дилера, має право надавати послуги згідно з умовами гарантії. Тому майте на увазі: ремонт, який здійснюється фахівцями з ремонту обладнання (не авторизованими Whirlpool), призводить до втрати гарантії.

Самостійний ремонт

Кінцевий користувач може самостійно ремонтувати виключно такі запасні частини: дверні ручки, дверні петлі, лотки, кошики та дверні прокладки (оновлений список станом на 1 березня 2021 р. також розміщений на сайті:

<https://parts-selfservice.europeanappliances.com>).

Крім того, щоб забезпечити експлуатаційну безпеку виробу та запобігти ризику серйозних травм, згаданий самостійний ремонт слід виконувати, дотримуючись інструкцій щодо самостійного ремонту, наведених у посібнику користувача або розміщених

на сайті: <https://parts-selfservice.europeanappliances.com>. Щоб забезпечити власну безпеку, вимикайте виріб, перш ніж намагатися ремонтувати його самостійно.

Якщо кінцеві користувачі здійснюють ремонт і спроби ремонту частин, які не містяться в такому списку, та/або не дотримуються інструкцій щодо самостійного ремонту, наведених у посібнику користувача або розміщених на сайті: <https://parts-selfservice.europeanappliances.com>, це може спричинити проблеми з безпекою, не пов'язані з Whirlpool, і призведе до втрати гарантії на виріб.

Тому настійно рекомендується, щоб кінцеві користувачі утримувалися від спроб ремонту частин, які не містяться в згаданому списку запасних частин, звертаючись у таких випадках до авторизованих або зареєстрованих фахівців з ремонту обладнання.

Натомість, такі спроби кінцевих користувачів можуть спричинити проблеми з безпекою та пошкодити виріб, а згодом призвести до пожежі, затоплення, ураження електричним струмом і серйозних травм.

Зокрема, але не обмежуючись цим, ремонт нижченаведених частин слід доручати авторизованим або зареєстрованим фахівцям із ремонту обладнання: компресор, контур охолодження, головна плата, плата інвертора, плата індикації тощо.

Якщо кінцеві користувачі не дотримуються вищезазначеного, виробник/продавець не несе відповідальності в будь-якому випадку.

Наявність запчастин для придбаного холодильника становить 10 років. Протягом цього періоду будуть доступні оригінальні запчастини, необхідні для належної роботи холодильника.

Мінімальний гарантійний термін на придбаний вами холодильник становить 24 місяці.

Цей виріб оснащено джерелом освітлення класу енергоспоживання «G». Щоб замінити джерело освітлення в цьому виробі, слід звертатися виключно до професійного фахівця з ремонту обладнання.

Lūdzu, vispirms izlasiet šo rokasgrāmatu!

Cienījamais klient

Paldies, ka izvēlējāties šo produktu .

Lūdzu, reģistrējiet savus produktus vietnē www.register10.eu





Mēs vēlamies, lai šis kvalitatīvais produkts, kas ir ražots pēc jaunākajām tehnoloģijām, jums kalpotu ar optimālu efektivitāti. Lai to izdarītu, pirms izstrādājuma lietošanas rūpīgi izlasiet šo rokasgrāmatu un jebkuru citu pievienoto dokumentāciju.

Ņemiet vērā visu šajā lietošanas instrukcijā doto informāciju un brīdinājumus. Šādi jūs pasargāsiet sevi un produktu no iespējamiem riskiem. Saglabājiet šo lietošanas rokasgrāmatu. Ja jūs šo iekārtu nododat kādam citam, līdzi dodiet arī šo rokasgrāmatu.

Lietotāja rokasgrāmatā un uz izstrādājuma ir izmantoti šādi simboli:



Izlasiet šo lietošanas rokasgrāmatu.

  SUPPLIER'S NAME _____ MODEL IDENTIFIER → (*)  	<p>Izstrādājumu datubāzē saglabāto informāciju par modeli var iegūt, apmeklējot tālāk norādīto tīmekļa vietni un sameklējot tajā sava modeļa identifikatoru (*), kas atrodams enerģijas marķējumā.</p> <p>https://eprel.ec.europa.eu/</p>
--	---

1	Vides instrukcijas	26
1.1	Iepakojuma materiālu iznīcināšana.....	26
2	Jūsu saldētava.....	26
3	Uzstādīšana	26
3.1	Pareizā uzstādīšanas vieta.....	27
3.2	Plastmasas malu pievienošana ...	27
3.3	Kāju regulēšana	27
3.4	Dzesētāja un saldētavas produktu uzstādīšana blakus	27
3.5	Brīdinājums par karstu virsmu.....	28
4	Sagatavošana	28
4.1	Ko darīt, lai taupītu enerģiju	28
4.2	Pirmā lietošana.....	29
4.3	Klimata klase un definīcijas.....	29
5	Izstrādājuma darbība	29
6	Jūsu produkta lietošana.....	30
6.1	Produkta vadības panelis	30
6.2	Svaigu pārtikas produktu sasaldēšana.....	32
6.3	Durvju atvēršanas puses apgriešana	35
6.4	Atvērtu durvju brīdinājuma signāls.....	35
7	Apkope un tīrīšana	36
8	Problēmu novēršana	36

1 Vides instrukcijas

1.1 Iepakojuma materiālu iznīcināšana

Iepakojuma materiāls ir pārstrādājams, un tas ir marķēts ar pārstrādes simbolu .

Tāpēc dažādas iepakojuma daļas ir jāiznīcina atbildīgi un pilnībā saskaņā ar vietējo iestāžu noteikumiem, kas reglamentē atkritumu iznīcināšanu.

LV

2 Jūsu saldētava

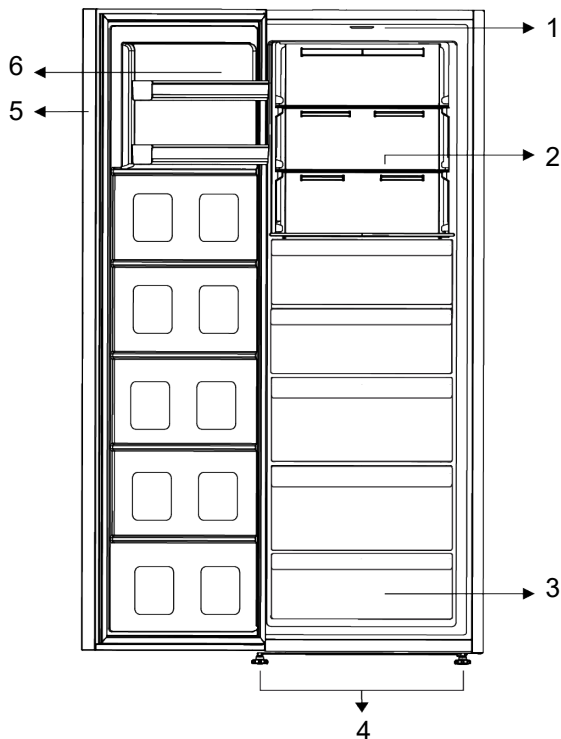

1 Viegls stikls

3 Saldētavas nodalījumi

5 Elektroniskais indikators

2 Regulējami stikla plaukti

4 Regulējamas kājas

6 Regulējami durvju plaukti

***Izvēles:** Attēli šajā lietošanas instrukcijā ir shematiski un var precīzi neatbilst jūsu izstrādājumam. Ja jūsu izstrādājumam nav attiecīgo daļu, tādā gadījumā konkrētā informācija attiecas uz citiem modeļiem.

3 Uzstādīšana

Vispirms izlasiet "Drošības instrukcijas"!

3.1 Pareizā uzstādīšanas vieta

Sazinieties ar pilnvaroto servisu par izstrādājuma uzstādīšanu. Lai sagatavotu izstrādājumu uzstādīšanai, skatiet informāciju lietotāja rokasgrāmatā un pārliedcinieties, vai elektriskie un ūdensvadi ir atbilstoši prasībām. Ja nē, zvaniet elektriķim un santehniķim, lai pēc vajadzības sakārtotu komunālos pakalpojumus.

- Ierīci uz līdzenas virsmas, lai izvairītos no
- Novietojiet izstrādājumu vismaz 30 cm attālumā no sildītāja, krāsns un līdzīgiem karstuma avotiem, un vismaz 5 cm attālumā no elektriskajām cepeškrāsnīm.
- Novietojot divus ledusskapjus vienu blakus otram, atstājiet vismaz 4 cm attālumu starp abām ierīcēm.
- Uzglabāt produktu ārpus tiešiem saules stariem un sausā vietā.
- Pārliedcinieties, ka atstarpes aizsargelements pie aizmugurējās sienas ir uzstādīts tam paredzētajā vietā (ja ietilpst izstrādājuma komplektācijā).

3.2 Plastmasas malu pievienošana

Ledusskapja kondensators atrodas aizmugurē. Lai samazinātu enerģijas patēriņu un palielinātu energoefektivitāti, kondensatora augšdaļa ir jāatvelk atpakaļ un jānostiprina, kā parādīts attēlā. Kad kondensators ir atvilks atpakaļ,

stiprinājumi augšējā labajā un kreisajā pusē nofiksējas un tiek nodrošināta kondensatora pozīcija.

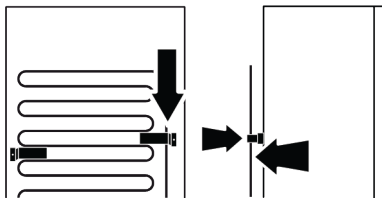

3.3 Kāju regulēšana

Ja izstrādājums nav nobalansēts, noregulējiet priekšējās regulējamās kājiņas, pagriežot tās pa labi vai pa kreisi.

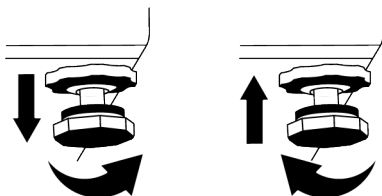

3.4 Dzesētāja un saldētavas produktu uzstādīšana blakus

Ja saldētava un dzesētāja produkti ir uzstādīti blakus, uzstādīšana jāveic tā, lai saldētavas izstrādājums (1) atrastos kreisajā pusē un dzesētāja izstrādājums (2) būtu labajā pusē. Lai novērstu svīšanas problēmas, kas var rasties starp produktiem, pretkondensācijas elementi atrodas dzesētāja izstrādājuma kreisajā pusē.

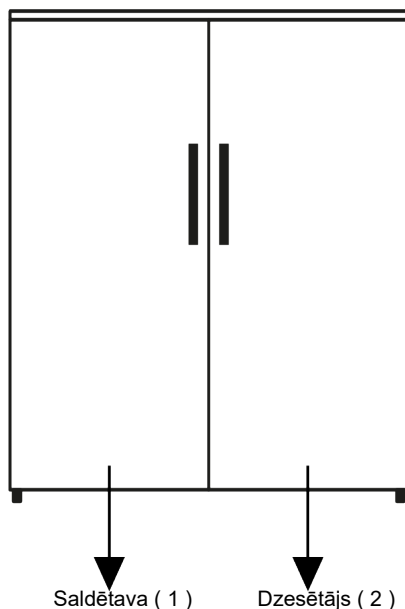

3.5 Brīdinājums par karstu virsmu

Jūsu ledusskapja sānu sienas ir aprīkotas ar dzesējošās vielas caurulēm, lai uzlabotu dzesēšanas sistēmu. Caur šīm virsmām var

plūst augstspiediena šķidrums, kas var sakarsēt virsmas un sānu sienas. Tā ir parasta parādība, un apkope nav nepieciešama.

4 Sagatavošana

Vispirms izlasiet "Drošības instrukcijas"!

4.1 Ko darīt, lai taupītu enerģiju

- Iekraujot pārtikas produktus, atstājiet pietiekami daudz vietas ledusskapja iekšpusē, lai nodrošinātu pietiekamu gaisa cirkulāciju dzesēšanai.
- Tā kā karstais un mitrais gaiss tieši neiekrāj jūsu izstrādājumā, kamēr nav atvērtas durvis, jūsu izstrādājums pats optimizēs savus apstākļus, lai pasargātu jūsu pārtiku. Šādos apstākļos funkcijas un komponenti, piemēram, kompresors, ventilators, sildītājs, atkausēšana, apgaismojums, displejs un tā tālāk, darbosies atbilstoši vajadzībām, patērējot minimālu enerģiju.
- Ja ir vairākas iespējas, stikla plaukti jānovieto tā, lai gaisa izplūdes atveres pie aizmugurējās sienas netiktu aizsprostotas, un vēlams tā, lai gaisa izplūdes atveres paliktu zem stikla plaukta. Šī kombinācija var palīdzēt uzlabo gaisa sadali un energoefektivitāti.
- Uzglabāšanas laikā ļoti ieteicams izmantot zemāk esošo atvilktni.
- Optimālai efektivitātei 24 stundas pirms svaigu pārtikas produktu ievietošanas saldētavā var izmantot ātro sasaldēšanu (ja tāda ir pieejama).
- Vairumā gadījumu pēc svaigu pārtikas produktu ievietošanas saldētavā ātras sasaldēšanas funkcijai pietiek ar 24 stundām. Pēc kāda laika ātrās sasaldēšanas funkcija tiks automātiski deaktivizēta.

- Saldējot nelielu pārtikas produktu daudzumu, ātrās sasaldēšanas funkciju pēc kāda laika var deaktivizēt, lai nodrošinātu enerģijas taupīšanu.
- Atkarībā no izstrādājuma funkcijām saldētu pārtikas produktu atkausēšana ledusskapī nodrošina enerģijas ietaupījumu un saglabā pārtikas produktu kvalitāti.
- Lai ledusskapja saldētavas nodalījumā ievietotu maksimālo pārtikas daudzumu, ir jāizņem augšējās atvilktnes un jānovieto pārtika uz stieplu/stikla plauktiem.
- Lai taupītu enerģiju, uzglabājiet pārtiku dzesētājā vai dzesēšanas nodalījumā atbilstoši piemērotiem uzglabāšanas apstākļiem.
- Pārtikas iepakojumi nedrīkst būt tiešā saskarē ar temperatūras sensoru, kas atrodas saldētavas nodalījumā.

4.2 Pirmā lietošana

Pirms izstrādājuma lietošanas pārlicinieties, ka ir veikti nepieciešamie sagatavošanās darbi saskaņā ar norādījumiem sadaļās "Drošības instrukcijas" un "Uzstādīšana".

- Pirms produkta lietošanas pagaidiet vismaz 2 stundas, lai nodrošinātu pilnīgu saldēšanas efektivitāti.
- 6 stundas turiet produktu darbināmu, nenovietojot tajā nekādus ēdienus, un produkta durtiņas ir jātur pēc iespējas vairāk aizvērtas.
- Temperatūras izmaiņas, ko izraisa durvju atvēršana un aizvēršana izstrādājuma lietošanas laikā, parasti var izraisīt

5 Izstrādājuma darbība

Vispirms izlasiet "Drošības instrukcijas"!

- Izstrādājumu drīkst lietot tikai pārtikas glabāšanai.
- Izslēdziet ūdens vārstu, ja būsiet prom no mājām (piem., atvaļinājumā) un ilgstoši neizmantosiet ledus veidotāju vai ūdens automātu. Pretējā gadījumā var rasties noplūdes.

kondensāciju uz durvju/virsbūves plauktiem un izstrādājumā ievietotajiem stikla traukiem.

- Būs dzirdama skaņa, kad sāks darboties kompresors. Tas ir normāli, ja produkts rada troksni pat tad, ja kompresors nedarbojas, jo šķidrums un gāze var tikt saspiesti dzesēšanas sistēmā.
- Ir normāli, ja ledusskapja priekšējās malas ir siltas. Tās ir paredzētas sasilīt, lai novērstu kondensācijas veidošanos.
- Dažiem modeļiem indikatoru panelis automātiski izslēdzas 1 minūtes pēc tam, kad durvis aizveras. Tas atkārtoti aktivizējas, kad durvis tiek atvērtas vai tiek nospiesta kāda no pogām.

4.3 Klimata klase un definīcijas

Lūdzu, skatiet klimata klasi uz savas ierīces datu plāksnītes. Viena no tālāk norādītās informācijas attiecās uz jūsu ierīci atbilstoši klimata klasei.

- **SN:** Ilgtermiņa mērens klimats: Šī dzesēšanas ierīce ir paredzēta lietošanai apkārtējās vides temperatūrā no 10 °C līdz 32 °C.
- **N:** Mērens klimats: Šī dzesēšanas ierīce ir paredzēta lietošanai apkārtējās vides temperatūrā no 16 °C līdz 32 °C.
- **ST:** Subtropu klimats: Šī dzesēšanas ierīce ir paredzēta lietošanai apkārtējās vides temperatūrā no 16 °C līdz 38 °C.
- **T:** Tropu klimats: Šī dzesēšanas ierīce ir paredzēta lietošanai apkārtējās vides temperatūrā no 16 °C līdz 43 °C.

Izstrādājuma atvienošana

- Izņemiet pārtiku, lai novērstu smaku veidošanos,
- Pagaidiet, līdz ledus izkusīs, notīriet iekšpusi un ļaujiet tai nožūt, atstājiet durvis vaļā, lai nesabojātu korpusa iekšējo plastmasu.

6 Jūsu produkta lietošana

6.1 Produkta vadības panelis

LV

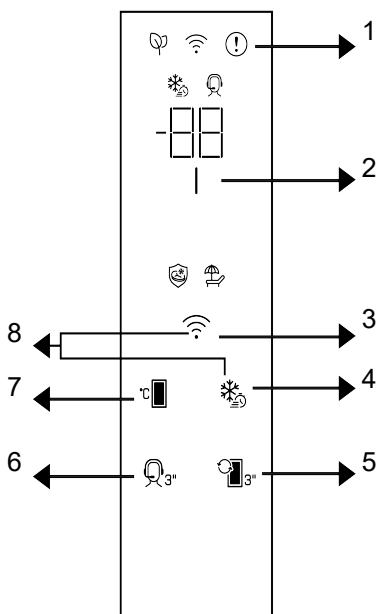

1 Kļūdas statusa indikators

3 * Bezvadu poga

5 Nodalījuma konversijas poga

7 Temperatūras regulēšanas poga

2 Enerģijas taupīšanas (displejs izslēgts) indikators

4 Ātrā sasalšanas atslēga / ātra atdzesēšana

6 * Atbalsta pakalpojuma atslēga

8 * Bezvadu savienojuma iestatījumu atiestatīšanas poga

Vispirms izlasiet "Drošības instrukcijas"! Dzirdes un vizuālās funkcijas indikatora panelī palīdzēs jums izmantot ledusskapi.

***Izvēles:** Parādītās funkcijas nav obligātas, ierīces indikatora panelī var atšķirties pēc formas un atrašanās vietas.

1. Kļūdu statusa indikators

Šis indikators ir aktīvs, kad jūsu saldētava nevar veikt pietiekamu dzesēšanu vai jebkura sensora kļūdas gadījumā. "E" tiks

parādīts uz saldētavas nodalījuma temperatūras indikatora, un uz dzesēšanas nodalījuma temperatūras indikatora būs redzami tādi skaitļi kā 1,2,3.... Šie skaitļi sniedz informāciju pilnvarotajam servisam par radušos kļūdu. Ieliekot saldētavas nodalījumā siltu pārtiku vai atstājot ilgstoši vaļā durvis, displejā parādīsies izsaukuma zīme. Tā nav kļūme, tādēļ brīdinājums pazudīs tikai tad, kad pārtika būs atdzisusi vai kad kāda poga tiks nospiesta.

2. Energijas taupīšanas (displejs

izslēgts) indikators

Energotaupības funkcija tiek automātiski iespējota, un, kad izstrādājuma durvis ilgāku laiku nav vērtas vaļā vai aizvērtas ciet, displejā iedegsies energotaupības simbols. Ja ir ieslēgta enerģijas taupīšanas funkcija, visi displeja simboli, izņemot enerģijas taupīšanas simbolu, izslēdzas. Kad enerģijas taupīšanas funkcija ir aktīva, nospiežot jebkuru pogu vai atverot durvis, enerģijas taupīšanas funkcija izslēdzas un displeja signāli atgriežas parastajā stāvoklī. Enerģijas taupīšanas funkcija pēc rūpnīcas noklusējuma iestatījumiem ir aktīva, un to nevar atcelt.

*3. Bezvadu atslēga

Šī poga tiek izmantota, lai bezvadu režīmā izveidotu savienojumu ar ierīci, izmantojot mobilo lietojumprogrammu HomeWhiz. Ja taustiņš tiek nospiests ilgi (3 sekundes), bezvadu savienojuma simbols displejā/indikatorā mirgos lēni (ar 0,5 sekunžu intervālu). Šādā veidā izstrādājuma tiek inicializēts mājas tīkls. Kad ir izveidots bezvadu savienojums ar izstrādājumu, bezvadu savienojuma simbols būs pastāvīgi izgaismots. Savienojumu var aktivizēt/deaktivizēt pēc pirmās iestatīšanas pabeigšanas, nospiežot šo taustiņu. Kamēr tiek izveidots savienojums, bezvadu savienojuma simbols ātri mirgos (ar 0,2 sek. intervālu). Kad savienojums kļūst aktīvs, bezvadu savienojuma simbols mirgo nepārtraukti. Ja savienojumu ilgstoši nevar izveidot, pārbaudiet savus savienojuma iestatījumus un skatiet lietotāja rokasgrāmatas sadaļu "Problēmu novēršana". HomeWhiz lietotne tiks izmantota bezvadu savienojumam. Instalācijas soļi būs redzami lietotnē instalēšanas laikā. Jūs varat piekļūt lietotnei, nolasot QR kodu, kas atrodas HomeWhiz etiķetē uz produkta. Programmu var iegūt veikalā App Store IOS ierīcēm un Play Store Android ierīcēm. Lai iegūtu sīkāku informāciju, apmeklējiet vietni, <https://www.homewhiz.com/>.

4. Ātrā sasaldēšanas atslēga / ātra

atdzesēšana

Nospiežot ātrās sasaldēšanas/atdzesēšanas taustiņu, iedegas ātrās sasaldēšanas/atdzesēšanas simbols un tiek aktivizēta ātrās sasaldēšanas funkcija. Saldētavas režīmā nodalījuma temperatūra ir iestatīta uz -27 °C. Dzesētāja režīmā nodalījuma temperatūra ir iestatīta uz 1 °C. Nospiediet taustiņu vēlreiz, lai atceltu funkciju. Ātrās sasaldēšanas funkcija pēc kāda laika tiek automātiski atcelta. Lai sasaldētu lielu svaigas pārtikas produktu daudzumu, nospiediet straujas sasaldēšanas pogu pirms pārtikas produktu ievietošanas saldētavas nodalījumā.

5. Nodalījuma pārveidošanas atslēga



Nospiežot nodalījuma pārveidošanas taustiņu uz 3 sekundēm, nodalījums pārslēdzas attiecīgi kā saldētava un saldētava.

*6. Atbalsta dienesta atslēga

Nospiediet šo pogu 3 sekundes, lai aktivizētu atbalsta pakalpojumu. Sīkāka informācija par atbalsta pakalpojumu ir sniegta sadaļā "Atbalsta pakalpojuma funkcija".

7. Temperatūras regulēšanas taustiņš



Ļauj pielāgot ledusskapja temperatūru. Nospiežot taustiņu, nodalījuma temperatūru var iestatīt pie -18, -19, -20, -21, -22, -23, -24 °C saldēšanas režīmā un 4,3,2,1,8,7,6,5 °C dzesēšanas režīmā.

*8. Bezvadu savienojuma iestatījumu

atīestāšanās poga +

Lai atīestātinātu bezvadu savienojuma iestatījumus, ātrās sasaldēšanas un bezvadu savienojuma taustiņi ir jānospiež vienlaicīgi un 3 sekundes. Vīsa iepriekš ierakstītā lietotāja informācija tiek dzēsta no izstrādājuma, kurā bezvadu

savienojuma iestatījumi ir atiestatīti/atjaunoti uz rūpnīcas noklusējuma iestatījumiem.

Temperatūru dzesēšanas nodalījumā var iestatīt no 1 līdz 8°C, bet saldētavas nodalījumā - no -24 līdz -15°C. Regulējamās temperatūras vērtības var atšķirties, ja tās ir šajos diapazonos saskaņā ar produkta specifikācijām.

6.2 Svaigu pārtikas produktu sasaldēšana

- Saldējamie pārtikas produkti jāsadala porcijās atbilstoši patērējamajam izmēram un jāsasaldē atsevišķos iepakojumos. Tas novērsīs produktu atkārtotu kausēšanu un sasaldēšanu.
- Lai iespējami labāk saglabātu ēdiena uzturvērtību, aromātu un krāsu, dārzeņus vajadzētu novārtīt īsi pirms sasaldēšanas. (Tādi dārzeņi kā gurķi, pētersīļi nav jāvēra.) Šādi sasaldētu dārzeņu pagatavošanas laiks būs par 1/3 īsāks, nekā svaigu dārzeņu pagatavošanas laiks.
- Lai pagarinātu saldētu produktu glabāšanas laiku, vārtus dārzeņi vispirms ir jāizfiltrē un tad hermētiski jāiepako kā jau jebkuru produkta veidu.
- Produktus nevajadzētu likt saldētavas nodalījumā bez iepakojuma.
- Pārtikas iepakojuma materiālam, kurā paredzēts glabāt pārtiku, ir jābūt hermētiskam, biežam un izturīgam, un tas nedrīkst deformēties aukstuma un mitruma ietekmē. Pretējā gadījumā sasaldētie produkti, kļūstot cieti, var pārplēst iepakojumu. Drošai produktu glabāšanai vienlīdz svarīgi ir kārtīgi aizvērt iepakojumu.

Pārtikas sasaldēšanai ir piemēroti šādi iepakojuma veidi:

Polietilēna maisiņi, alumīnija folija, plastmasas plēve, vakuuma maisiņi un aukstumizturīgas glabāšanas kārbas ar vākiem.

Pārtikas sasaldēšanai nav ieteicams izmantot šādus iepakojuma veidus:

iekājuma papīrs, sviestpapīrs, celofāns (želatīna papīrs), atkritumu maisi, lietoti maisiņi un iepirkumu maisiņi.

- Karstus produktus nevajadzētu likt saldētavas nodalījumā, kamēr tie nav atdzisuši.
- Ievietojot nesasaldētus svaigus produktus saldētavas nodalījumā, raugiet, lai tie nesaskartos ar saldētiem produktiem. Aukstummaisus (PCM) var novietot uz tā plaukta, kas atrodas uzreiz zem ātrās saldēšanas plaukta, lai nepieļautu to uzsilšanu.
- Saldēšanas laikā (24 stundas) nelieciet saldētavā citus produktus.
- Novietojiet savus produktus uz saldēšanas plauktiem, izkārtojot tā, lai tie nesasaltu klucī (iekājumiem ieteicams savstarpēji nesaskarties).
- Saldēti produkti ir jāizlieto uzreiz pēc atsaldēšanas un tos vairs nedrīkst sasaldēt atkārtoti.
- Neaizklājiet ventilācijas caurumus ar saldētajiem produktiem – nelieciet tos priekšā ventilācijas caurumiem, kas atrodas uz aizmugurējās sienas.
- Mēs iesakām iepakojumam uzlīmēt etiķeti un uzrakstīt tajā esošo pārtikas produktu nosaukumu un sasaldēšanas laiku.

Saldēšanai piemēroti pārtikas produkti:

Zivis un jūras veltes, sarkanā un baltā gaļa, putnu gaļa, dārzeņi, augļi, garšaugi, piena produkti (piemēram, siers, sviests un nokāsts jogurts), mīklas izstrādājumi, pusfabrikāti vai pagatavotas maltītes, kartupeļu ēdieni, suflē un deserti.

Pārtikas produkti, kas nav piemēroti sasaldēšanai:

Jogurts, skābais krējums, saldaiss krējums, majonēze, lapu salāti, sarkanie redīsi, vīnogas, visi augļi (piemēram, āboli, bumbieri un persiki).

- Lai produktus sasaldētu ātri un pilnībā, nedrīkst pārsniegt tālāk norādīto daudzumu.

- Augļi un dārzeņi, 0,5-1 kg
- Gaļa, 1-1,5 kg
- Nelielu pārtikas daudzumu (maksimums 2 kg) var iesaldēt, neizmantojot ātrās sasaldēšanas funkciju.

Lai panāktu labāko rezultātu, ievērojiet tālāk dotās norādes.

- Jūs varat aplūkot tabulas, kurās norādīti dziļās saldēšanas parametri tādām produktu grupām kā gaļa un zivis, dārzeņi un augļi, piena produkti.

Padomi par saldētu pārtikas produktu uzglabāšanu

- Pērkot savus saldētus produktus, pārbaudiet, vai tie ir sasaldēti piemērotā temperatūrā un vai to iepakojumi nav saplēsti.
- Ievietojiet iepakojumus saldētavas nodalījumā iespējami drīzāk kopš iegādes brīža.
- Pārlicinieties, vai uz iepakojuma norādītais beigu termiņš nav beidzies, pirms pasniedzat ēšanai iepakotās gatavās maltītes, kuras izņēmat no saldētavas nodalījuma.

Atkausēšana

Ledus saldētavas nodalījumos tiek automātiski atkausēti.

Saldētavas detaļas

EN 62552 standarts pieprasa (atbilstoši konkrētiem mērīšanas apstākļiem), lai 24 stundu laikā 25 °C apkārtējās vides

temperatūrā var sasaldēt vismaz 4,5 kg pārtikas uz katrēm 100 litriem saldētavas nodalījuma tilpuma.

Saldētu pārtikas produktu atkausēšana

Atkarībā no produktu dažādības un izmantošanas nolūka, jūs varat izvēlēties tālāk norādītos atkausēšanas variantus.

- Istabas temperatūrā (lai saglabātu produkta kvalitāti, nav īpaši ieteicams ilgstoši atstāt produktu atkust istabas temperatūrā)
- Ledusskapī
- Elektriskajā cepeškrāsnī (modeļos ar vai bez ventilatora)
- Mikroviļņu krāsnī

UZMANĪBU!

- Nekādā gadījumā nelieciet saldētavā stikla pudelēs pildītus skābus dzērienus, jo tie var uzsprāgt.
- Ja saldētu produktu iepakojumā ir mitrums un tas pārmērīgi piepūšas, ir ļoti ticams, ka produkti iepriekš tika uzglabāti nepiemērotos apstākļos un sabojājās. Nelietojiet uzturā šādus produktus bez pārbaudīšanas.
- Tā kā dažu garšvielu garša gatavos ēdienos var mainīties, ja tās tiek pakļautas ilgstošas uzglabāšanas apstākļiem, sasaldētajiem ēdieniem jāpievieno mazāk garšvielu vai arī pēc atkausēšanas tiem jāpievieno vēlamās garšvielas.

Saldētavas nodalījums	Piezīmes
Iestatīšana	
-20 °C	Šis ir noklusējuma ieteicamais temperatūras iestatījums. Šis iestatījums ir ieteicams, ja apkārtējā temperatūra ir zemāka par 30°C.

Gaļa un zivis		Sagatavošana		Ilgākais glabāšanas laiks (mēnesis)
Gaļas produkti	Teļa gaļa	Steiks	Sagriežot tos 2 cm biezumā un starp tiem novietojot foliju vai arī stingri ietinot	6-8
		Cepetis	Iepakojot gaļas gabalus aukstummaisos vai cieši ietinot	6-8
		Kubiņi	Mazos gabaliņos	6-8
		Šnicele, karbonāde	Ieliekot foliju starp sagrieztajām šķēlēm un vai cieši tās ietinot	6-8
	Aitas gaļas	karbonādes	Ieliekot foliju starp sagrieztajām šķēlēm vai cieši tās ietinot	4-8
		Cepetis	Iepakojot gaļas gabalus aukstummaisos vai cieši ietinot	4-8
		Kubiņi	Iepakojot gaļas gabaliņus aukstummaisos vai cieši tos ietinot	4-8
	Liellopa gaļa	Cepetis	Iepakojot gaļas gabalus aukstummaisos vai cieši ietinot	8-12
		Steiks	Sagriežot tos 2 cm biezumā un starp tiem novietojot foliju vai arī stingri ietinot	8-12
		Kubiņi	Mazos gabaliņos	8-12
		Vārīta gaļa	Iepakojot mazus gabaliņus aukstummaisos	8-12
	Maltā gaļa	Bez garšvielām, plakanos maisiņos	1-3	
	Orgānu gaļa (gabals)	Gabalos	1-3	
	Žāvēta desa – salami	To vajadzētu iepakot arī tad, ja tai ir apvalks.	1-3	
Bekons	Ieliekot foliju starp šķēlēm	2-3		
Putnu un medījuma gaļa	Vista un tītars	Ietinot folijā	4-6	
	Zoss	Ietinot folijā (porcijām nevajadzētu būt lielākām par 2,5 kg)	4-6	
	Pīle	Ietinot folijā (porcijām nevajadzētu būt lielākām par 2,5 kg)	4-6	
	Briedis, zaķis, stirna	Ietinot folijā (porcijām nevajadzētu būt lielākām par 2,5 kg un gaļai vajadzētu būt atkausotai)	6-8	
Zivs un jūras veltes	Saldūdens zivs (forele, karpa, rauda, sams)	Vispirms izņemiet zivs iekšas, notīriet zvīņas, nomazgājiet un nosusiniet; ja nepieciešams, nogrieziet asti un galvu.	2	
	Līesas zivis (jūras asaris, āte, paltuss)		4-6	
	Treknas zivis (pelamīda, makrele, lufars, sarkanā kefale, anšovi)		2-4	
	Vēžveidīgie		Notīrīti un ievietoti maisiņos	4-6
	Kaviārs		Iepakojumos, alumīnija vai plastmasas kārbā	2-3

Augļi un dārzeņi	Sagatavošana	Ilgākais glabāšanas laiks (mēnesis)
Franču pupiņas un lauku pupas	Nomazgā, sagriež mazākos gabalos un blanšē 3 minūtes	10-13
Zaļie zirnīši	Izņem no pākstīm, nomazgā un blanšē 2 minūtes	10-12
Kāposti	Notīra un blanšē 1-2 minūtes	6-8
Burkāni	Notīra, sagriež mazākos gabalos un blanšē 3-4 minūtes	12

Augļi un dārzeņi	Sagatavošana	Ilgākais glabāšanas laiks (mēnesis)
Paprika	Izgriež kātu, pārdala uz pusēm, izņem sēklas un vāra 2-3 minūtes	8-10
Spināti	Nomazgā, notīra un blanšē 2 minūtes	6-9
Puravs	Sakapā un blanšē 5 minūtes	6-8
Puķkāposts	Noņem lapas, sadala gabalos, blanšē nelielā daudzumā citronūdens 3-5 minūtes	10-12
Baklažāns	Nomazgā, sagriež 2 cm gabalos un blanšē 4 minūtes	10-12
Ķirbis	Nomazgā, sagriež 2 cm gabalos un blanšē 2-3 minūtes	8-10
Sēnes	Nedaudz pasautē un aplaka ar citrona sulu	2-3
Kukurūza	Notīra un iepakoj visu vāļīti vai tikai graudus	12
Āboli un bumbieri	Nomizo, sagriež šķēlēs un blanšē 2-3 minūtes	8-10
Aprikozes un persiki	Pārgriež uz pusēm, izņem kauliņus	4-6
Zemenes un avenas	Nomazgā un noņem kātiņus	8-12
Pagatavoti augļi	Pievieno 10% cukuru, liek kārbā	12
Plūmes, ķirši, skābie ķirši	Nomazgā un noņem kātus	8-12

Piena produkti	Sagatavošana	Ilgākais glabāšanas laiks (mēnesis)	Glabāšanas apstākļi
Siers (izņemot feta sieru)	Ieliekot foliju starp šķēlēm	6-8	Īslaicīgi to var atstāt oriģinālajā iepakojumā. Ja paredzēts uzglabāt ilgāk, to vajadzētu ietīt alumīnija folijā vai plastmasas plēvē.
Sviests, margarīns	Savā iepakojumā	6	Savā iepakojumā vai plastmasas kārbās

6.3 Durvju atvēršanas puses apgriešana

Jūsu ledusskapja durvju atvēršanas pusi var mainīt atkarībā no vietas, kur to ievietojāt. Kad tas ir nepieciešams, noteikti zvaniet tuvākajam pilnvarotajam dienestam.

6.4 Atvērtu durvju brīdinājuma signāls

Jūsu ledusskapja durvju atvēršanas brīdinājuma sistēma var atšķirties atkarībā no modeļa.

Versija 1;

Ja preces durvis paliek atvērtas noteiktu laiku (no 60 s līdz 120 s), atskan skaņas brīdinājuma signāls; atkarībā no izstrādājuma modeļa var tikt parādīts arī vizuāls brīdinājuma signāls (gaismas

zibspuldze). Aizverot ierīces durvis vai nospiežot pogu uz ierīces ekrāna, ja tāda ir, brīdinājuma skaņa apstāsies.

Versija 2;

Ja ierīces durvis paliek atvērtas noteiktu laiku (no 60 s līdz 120 s), atskan durvju atvēršanas brīdinājums. Durvju atvēršanas brīdinājums tiek atskaņots pakāpeniski. Pirmkārt, atskan skaņas brīdinājuma signāls. Pēc 4 minūtēm, ja durvis joprojām nav aizvērtas, tiek aktivizēts vizuāls brīdinājums (gaismas zibspuldze). Brīdinājums par durvju atvēršanu tiks aizkavēts uz noteiktu laiku (no 60 s līdz 120 s), kad tiek nospiests kāds produkta ekrāna taustiņš, ja tāds ir. Pēc tam process sāksies no jauna. Kad ierīces durvis ir aizvērtas, durvju atvēršanas brīdinājums tiks atcelts.

7 Apkope un tīršana

Vispirms izlasiet "Drošības instrukcijas"! Pirms ledusskapja tīršanas atvienojiet to no tīkla vai izslēdziet drošinātāju, pie kura tas ir pieslēgts.

Nekādu iemeslu dēļ nelieciet rokas, kājas vai metāla priekšmetus zem ledusskapja vai starp ledusskapi un grīdu. Var rasties iesprūšana vai jebkura asa mala var izraisīt miesas bojājumus.

- Ierīces tīršanai nelietojiet asus vai abrazīvus instrumentus. Nelietojiet tādus materiālus kā sadzīves tīršanas līdzekļi, ziepes, mazgāšanas līdzekļi, gāze, benzīns, šķīdinātājs, spirts, vasks, utt.
- No izstrādājuma aizmugures restēm notīriet putekļus vismaz reizi gadā (neatverot pārsegu). Notīriet izstrādājumu ar sausu drāniņu.
- Uzmaniet, lai mitrums nesaskaras ar spuldzes pārsegu un citām elektriskajām detaļām.
- Durvis tīriet ar mitru drānu. Izņemiet visu saturu, lai izņemtu durvju un korpusa plauktus. Izņemiet durvju plauktus, paceļot tos uz augšu. Notīriet un nosusiniet plauktus, pēc tam ievietojiet tos atpakaļ, ieslidinot no augšpuses.
- Neizmantojiet hlorētu ūdeni vai mazgāšanas līdzekļus, tīrot ierīces ārpusi un ar hromu pārklātās daļas. Hlors var izraisīt šādu metālisku daļu rūšēšanu.
- Nelietojiet asus un abrazīvus instrumentus, ziepes, tīršanas līdzekļus, mazgāšanas līdzekļus, gāzi, benzīnu, laku un tamlīdzīgas vielas, lai novērstu iespaidumu deformāciju un noņemšanu uz plastmasas daļas. Tīršanai izmantojiet siltu ūdeni un mīkstu drānu, tad nosusiniet to.
- Izstrādājumos, kuros nav bezsarmas funkcijas, uz saldētavas nodalījuma aizmugurējās sienas var veidoties ūdens pilieni un ledus līdz pat pirksta

biezumam. Neslaukiet to un nekādā gadījumā neuzklājiet eļļas vai līdzīgus materiālus.

- Izstrādājuma ārējo virsmu tīriet ar viegli samitrinātu mikrošķiedras drānu. Sūkļi un cita veida tīršanas drānas var radīt skrāpējumus.
- Lai notīrītu visas noņemamās sastāvdaļas izstrādājuma iekšējās virsmas tīršanas laikā, mazgājiet šīs sastāvdaļas ar drānu, kas samitrināta ziepju un dzeramās sodas ūdenī. Rūpīgi nomazgājiet un nosusiniet to. Neļaujiet ūdenim saskarties ar apgaismojuma elementiem un vadības paneli.
- Virsmu tīršanai neizmantojiet etiķi, netīriet ar alkoholu vai citiem alkohola bāzes tīršanas līdzekļiem.

Nerūsējošā tērauda ārējās virsmas

Izmantojiet neabrazīvu nerūsējošā tērauda tīršanas līdzekli un uzklājiet to ar mīkstu, jēlkokvilnu nesaturošu drānu. Lai noplūtu, maigi notīriet virsmu ar ūdenī samitrinātu mikrošķiedras drānu, un izmantojiet sauso pulēšanas zamsādu. Kustības veiciet vienmēr pa nerūsējošā tērauda līnijām.

Smaku novēršana

Izstrādājums ir izgatavots no materiāliem bez aromāta. Tomēr nepareiza pārtikas produktu uzglabāšana un nepareiza iekšējo virsmu tīršana var izraisīt smakas rašanos.

- Lai no tā izvairotos, iztīriet iekšpusi ar karbonātu ūdeni ik pēc 15 dienām.
- Glabājiet pārtiku noslēgtos turētājos, jo mikroorganismi, kas rodas no pārtikas produktiem, kas tiek turēti neaizslēgtos traukos, radīs sliktu smaku.
- Neuzglabājiet ledusskapī bojātus produktus un pārtikas produktus pēc to derīguma termiņa beigām.

Plastmasas virsmu aizsardzība

Uz plastmasas virsmām nonākusi eļļa var sabojāt virsmu, un tā nekavējoties jānotīra ar siltu ūdeni.

8 Problēmu novēršana

Vispirms izlasiet "Drošības instrukcijas"!

Pirms sazināšanās ar servisu pārbaudiet šo sarakstu. To darot, ietaupīsiet laiku un naudu. Šajā sarakstā ir iekļautas biežas sūdzības, kas nav saistītas ar kļūdainu darbu vai materiāliem. Dažas šeit minētās funkcijas var neattiekties uz jūsu izstrādājumu.

Ja pēc šajā sadaļā sniegto norādījumu izpildes problēma joprojām pastāv, sazinieties ar pārdevēju vai pilnvarotu servisu. Nemēģiniet salabot izstrādājumu.

Ledusskapis nedarbojas.

- Strāvas spraudnis nav pilnībā nostiprināts. >>> Pievienojiet to, lai pilnībā nostiprinātu kontaktlīdzdā.
- Drošinātājs, kas pievienots izstrādājuma barošanas līdzdai, vai galvenais drošinātājs ir izdedzis. >>> Pārbaudiet drošinātāju.

Kondensāts uz dzesētāja nodalījuma sānu sienas (MULTI ZONE, COOL CONTROL un FLEXI ZONE).

- Durvis tiek atvērtas pārāk bieži. >>> Uzmanieties, lai pārāk bieži neatvērtu izstrādājuma durvis.
- Vide ir pārāk mitra. >>> Neuzstādi izstrādājumu mitrā vidē.
- Šķidrums saturoši pārtikas produkti tiek turēti neaizslēgtos turētājos. >>> Uzglabājiet šķidrums saturošus pārtikas produktus noslēgtos turētājos.
- Izstrādājuma durvis ir atstātas atvērtas. >>> Neturiet izstrādājuma durvis ilgstoši atvērtas.
- Termostats ir iestatīts uz ļoti vēsu temperatūru. >>> Iestatiet termostatu uz atbilstošu temperatūru.

Kompresors nedarbojas.

- Pēkšņas strāvas padeves pārtraukuma vai strāvas kontaktdakšas atvienošanas un atkal pieslēgšanas gadījumā gāzes spiediens izstrādājuma dzesēšanas sistēmā nav līdzsvarots, kas izraisa kompresora termisko aizsardzību. Izstrādājums tiks restartēts pēc aptuveni 6 minūtēm. Ja izstrādājums pēc šī perioda netiek restartēts, sazinieties ar servisu.

- Atkausēšana ir aktīva. >>> Tas ir normāli pilnībā automātiskam atkausēšanas produktam. Atkausēšana tiek veikta periodiski.
- Izstrādājums nav pievienots. >>> Pārlicinieties, vai strāvas vads ir pievienots.
- Temperatūras iestatījums ir nepareizs. >>> Izvēlieties atbilstošu temperatūras iestatījumu.
- Strāva beidzas. >>> Izstrādājums turpinās darboties kā parasti, tiklīdz tiks atjaunota barošana.

Ledusskapja darbības troksnis lietošanas laikā palielinās.

- Izstrādājuma darbības veiktspēja var atšķirties atkarībā no apkārtējās vides temperatūras izmaiņām. Tas ir normāli, nevis darbības traucējumi.

Ledusskapis darbojas pārāk bieži vai pārāk ilgi.

- Jaunais izstrādājums var būt lielāks par iepriekšējo. Lielāki izstrādājumi darbosies ilgāku laiku.
- Telpas temperatūra var būt augsta. >>> Izstrādājums parasti darbosies ilgu laiku augstākā istabas temperatūrā.
- Iespējams, ka izstrādājums ir nesen pievienots strāvas avotam vai tajā ir ievietots jauns pārtikas produkts. >>> Izstrādājumam būs nepieciešams ilgāks laiks, lai sasniegtu iestatīto temperatūru, kad tas ir nesen pievienots strāvas avotam vai tajā tiks ievietots jauns pārtikas produkts. Tas ir normāli.
- Iespējams, ka izstrādājumā nesen tika ievietots liels daudzums karstā ēdiena. >>> Neievietojiet izstrādājumā karstu ēdienu.
- Durvis tika atvērtas bieži vai turētas atvērtas ilgu laiku. >>> Siltais gaiss, kas pārvietojas iekšā, liks izstrādājumam darboties ilgāk. Neatveriet durvis pārāk bieži.
- Saldētavas vai dzesētāja durvis var būt pusatvērtas. >>> Pārbaudiet, vai durvis ir pilnībā aizvērtas.

- Izstrādājums var būt iestatīts uz pārāk zemu temperatūru. >>> Iestatiet augstāku temperatūru un pagaidiet, līdz izstrādājums sasniegs iestatīto temperatūru.
- Dzesētāja vai saldētavas durvju mazgātājs var būt netīrs, nolietots, salauzts vai nav pareizi noregulēts. >>> Notīriet vai nomainiet blīvi. Bojāta / saplēsta durvju mazgātāja dēļ izstrādājums darbosies ilgāku laiku, lai saglabātu pašreizējo temperatūru.

Saldētavas temperatūra ir ļoti zema, bet dzesētāja temperatūra ir atbilstoša.

- Saldētavas nodalījuma temperatūra ir iestatīta uz ļoti zemu grādu. >>> Iestatiet saldētavas nodalījuma temperatūru uz augstāku grādu un pārbaudiet vēlreiz.

Dzesētāja temperatūra ir ļoti zema, bet saldētavas temperatūra ir atbilstoša.

- Dzesētāja nodalījuma temperatūra ir iestatīta uz ļoti zemu grādu. >>> Iestatiet dzesētāja nodalījuma temperatūru uz augstāku grādu un pārbaudiet vēlreiz.

Pārtikas preces, kas tiek glabātas vēsāka nodalījuma atvilktnēs, ir sasalušas.

- Dzesētāja nodalījuma temperatūra ir iestatīta uz ļoti zemu grādu. >>> Iestatiet dzesētāja nodalījuma temperatūru uz augstāku grādu un pārbaudiet vēlreiz.

Temperatūra dzesētājā vai saldētavā ir pārāk augsta.

- Dzesētāja nodalījuma temperatūra ir iestatīta uz ļoti augstu grādu. >>> Dzesētāja nodalījuma temperatūras iestatījums ietekmē temperatūru saldētavas nodalījumā. Pagaidiet, līdz attiecīgo daļu temperatūra sasniegs pietiekamu līmeni, mainot dzesētāja vai saldētavas nodalījumu temperatūru.
- Durvis tika atvērtas bieži vai turētas atvērtas ilgu laiku. >>> Neatveriet durvis pārāk bieži.
- Durvis var būt vaļā. >>> Pilnībā aizveriet durvis.

- Iespējams, ka izstrādājums ir nesien pievienots strāvas avotam vai tajā ir ievietots jauns pārtikas produkts. >>> Tas ir normāli. Izstrādājumam būs nepieciešams ilgāks laiks, lai sasniegtu iestatīto temperatūru, kad tas ir nesien pievienots strāvas avotam vai tajā tiks ievietots jauns pārtikas produkts.
- Iespējams, ka izstrādājumā nesien tika ievietots liels daudzums karstā ēdiena. >>> Neievietojiet izstrādājumā karstu ēdienu.

Kratīšana vai troksnis.

- Virsma nav plakana vai izturīga >>> Ja izstrādājums trīc, lēnām kustinot, noregulējiet statīvus, lai līdzsvarotu izstrādājumu. Pārliecinieties arī, vai zeme ir pietiekami izturīga, lai izturētu izstrādājumu.
- Jebkuri priekšmeti, kas novietoti uz izstrādājuma, var radīt troksni. >>> Noņemiet visus priekšmetus, kas novietoti uz izstrādājuma.
- Izstrādājums rada šķidruma plūsmas, izsmidzināšanas u.c. troksni.
- Izstrādājuma darbības principi ir saistīti ar šķidruma un gāzes plūsmu. >>> Tas ir normāli, nevis darbības traucējumi.

No izstrādājuma pūš vēja skaņa.

- Izstrādājums dzesēšanas procesā izmanto ventilatoru. Tas ir normāli, nevis darbības traucējumi.

Uz izstrādājuma iekšējām sienām ir kondensāts.

- Karsts vai mitrs laiks palielinās apledojumu un kondensāta veidošanos. Tas ir normāli, nevis darbības traucējumi.
- Durvis tika atvērtas bieži vai turētas atvērtas ilgu laiku. >>> Neatveriet durvis pārāk bieži; ja atvērtas, aizveriet durvis.
- Durvis var būt vaļā. >>> Pilnībā aizveriet durvis.

Uz izstrādājuma ārpusē vai starp durvīm ir kondensāts.

- Apkārtējais laiks var būt mitrs, tas ir diezgan normāli mitrā laikā. >>> Samazinot mitrumu, kondensāts izkļiedīsies.

Interjers slikti smaržo.

- Izstrādājums netiek regulāri tīrīts. >>> Regulāri tīriet iekšpusi, izmantojot sūkli, siltu ūdeni un gāzētu ūdeni.
- Daži turētāji un iepakojuma materiāli var izraisīt smaku. >>> Izmantojiet turētājus un iepakojuma materiālus bez smaržas.
- Ēdieni tika ievietoti neaizīmogotos turētājos. >>> Uzglabājiet pārtikas produktus noslēgtos traukos. Mikroorganismi var izplatīties no neaizīmogotiem pārtikas produktiem un radīt sliktu aromātu.
- Izņemiet no izstrādājuma visus pārtikas produktus, kuriem beidzies derīguma termiņš vai bojāti produkti.

Durvis neaizveras.

- Pārtikas pakas var bloķēt durvis. >>> Pārvietojiet visus priekšmetus, kas bloķē durvis.
- Izstrādājums nestāv pilnībā vertikālā stāvoklī uz zemes. >>> Noregulējiet statīvus, lai līdzsvarotu izstrādājumu.

- Virsma nav plakana vai izturīga >>> Pārliedzinieties, vai virsma ir līdzena un pietiekami izturīga, lai noturētu izstrādājumu.

Kraukšķīgā atvilktnē ir iestrēgusi.

- Pārtikas preces var saskarties ar atvilktnes augšējo daļu. >>> Pārkārtojiet pārtikas preces atvilktnē.

Temperatūra uz izstrādājuma virsmas.

- Izstrādājuma darbības laikā starp divām durvīm, sānu paneļiem un aizmugurējā grila zonā var būt augsta temperatūra. Tā ir parasta parādība, un apkope nav nepieciešama.

Ventilators turpina darboties, kad durvis tiek atvērtas.

- Ventilators var turpināt darboties, kad saldētavas durvis ir atvērtas.

Ja pēc šajā sadaļā sniegto norādījumu izpildes problēma joprojām pastāv, sazinieties ar pārdevēju vai pilnvarotu servisu. Nemēģiniet salabot izstrādājumu. Tas ir normāli.

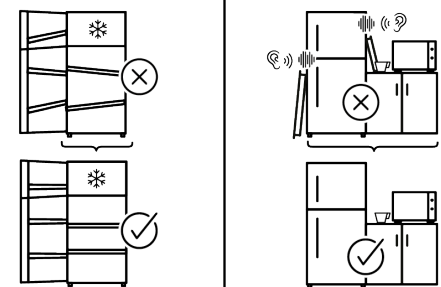
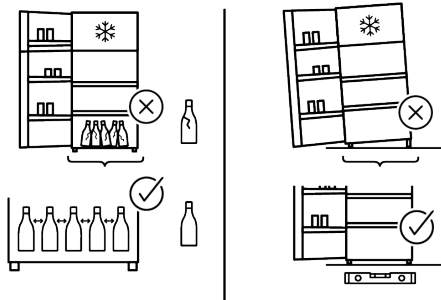
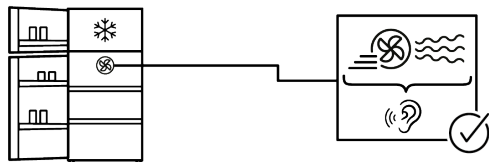
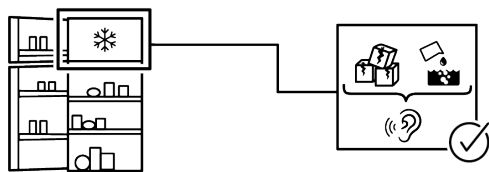
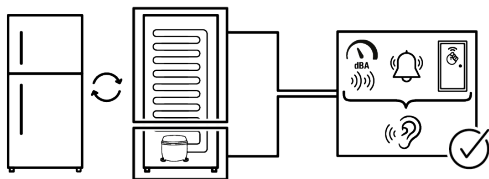

Dažas (vienkāršas) kļūmes galalietotājs var pienācīgi risināt, neradot nekādas drošības jautājumus vai nedrošu lietošanu, ja tas tiek veikts ievērojot ierobežojumus un saskaņā ar šādām instrukcijām (skatiet sadaļu "Pašremonts").

Tādēļ, ja vien zemāk esošajā sadaļā "Pašremonts" nav atļauts citādi, remonts jāveic reģistrētiem profesionāliem remontētājiem, lai izvairītos no drošības problēmām. Reģistrēts profesionāls remontētājs ir profesionāls remontētājs, kuram ražotājs ir piešķīris piekļuvi šī izstrādājuma instrukcijām un rezerves daļu sarakstam saskaņā ar metodēm, kas aprakstītas normatīvajos aktos saskaņā ar Direktīvu 2009/125/EK.

Tomēr tikai servisa centrs (t. i., pilnvaroti profesionāli remontdarbu veicēji), ar kuru varat sazināties, izmantojot tālruņa numuru, kas norādīts lietotāja rokasgrāmatā / garantijas talonā, vai ar pilnvarotā izplatītāja palīdzību, var sniegt pakalpojumus saskaņā ar garantijas noteikumiem. Tāpēc lūdzam ņemt vērā, ka profesionālu remontdarbu veicēju (kuru nav pilnvarojis Whirlpool) veiktu remontdarbu rezultātā garantija tiks anulēta.

Pašrocīgi veikts remonts

Galalietotājs var pašrocīgi veikt remontu attiecībā uz šādām rezerves daļām: durvju rokturi, durvju eņģes, paplātes, grozi un durvju blīves (no 2021. gada 1. marta atjaunināts saraksts ir pieejams arī vietnē <https://parts-selfservice.europeanappliances.com>). Turklāt, lai nodrošinātu izstrādājuma drošību un novērstu nopietnu traumu risku, minētais pašremonts jāveic, ievērojot lietotāja rokasgrāmatā sniegtos norādījumus par pašremontu, vai kas pieejams vietnē <https://parts-selfservice.europeanappliances.com>. Jūsu drošības labad pirms mēģināt veikt pašremontu, atvienojiet izstrādājumu no kontaktligzdas.

Galalietotāju mēģinājumi labot detaļas, kuras nav iekļautas šajā sarakstā un/vai neievērojot lietotāja rokasgrāmatās sniegtos norādījumus par pašremontu, vai detaļas, kuras ir pieejamas vietnē: <https://parts-selfservice.europeanappliances.com>, var radīt drošības problēmas, kas nav attiecināmas uz Whirlpool, un tādējādi tiks anulēta izstrādājuma garantija.

Tāpēc galalietotājiem ir ļoti ieteicams atturēties no mēģinājumiem veikt remontdarbus, kas neietilpst minētajā rezerves daļu sarakstā, šādos gadījumos sazinoties ar pilnvarotiem profesionāliem remontētājiem vai reģistrētiem profesionāliem remontētājiem. Šādi galalietotāju mēģinājumi var radīt drošības problēmas un sabojāt izstrādājumu, kā arī pēc tam izraisīt ugunsgrēku, plūdus, elektrotraumu un nopietnus miesas bojājumus.

Pilnvarotiem vai reģistrētiem profesionāliem remontdarbu veicējiem ir jāuztīc, piemēram, šādu daļu (bet ne tikai) remonts: kompresors, dzesēšanas ķēde, galvenās plates invertora plate, displeja panelis utt. u.c.

Ja galalietotāji neievēro iepriekš minēto, ražotāju/pārdevēju nevar saukt pie nekādas atbildības.

Jūsu iegādātā ledusskapja rezerves daļu pieejamība ir 10 gadi. Šajā laika periodā būs pieejamas oriģinālās rezerves daļas, lai ledusskapis darbotos pareizi.

Jūsu iegādātā ledusskapja minimālais garantijas ilgums ir 24 mēneši.

Šis produkts ir aprīkots ar "G" enerģijas klases apgaismojuma avotu.

Apgaismojuma avotu šajā izstrādājumā drīkst nomainīt tikai profesionāls remontētājs.

Pirmiausia perskaitykite šį vadovą!

Gerbiamas kliente

Dėkojame, kad pasirinkote šį produktą .

Užregistruokite savo gaminius svetainėje www.register10.eu

Mes norime, kad jūs pasiektumėte optimaliausią efektyvumą naudodami šį aukštos kokybės produktą, kuris buvo pagamintas naudojantis aukščiausiomis technologijomis.

Prieš naudodami gaminį atidžiai perskaitykite šį vadovą ir visus kitus pateiktus dokumentus.

Atsižvelkite į visą informaciją ir įspėjimus pateiktus naudotojo vadove. Tokiu būdu, galėsite apsaugoti save ir savo produktą nuo galimų pavojų. Išsaugokite naudotojo vadovą. Pridėkite šį vadovą, jei perleisite produktą kam nors kitam.

Naudotojo vadove ir ant gaminio naudojami šie simboliai:



Perskaitykite naudotojo vadovą.

	<p>Gaminio duomenų bazėje saugomą modelio informaciją galite pasiekti apsilankę šioje svetainėje ir paieškoję savo modelio identifikatoriaus (*), esančio energijos vartojimo efektyvumo etiketėje.</p> <p>https://eprel.ec.europa.eu/</p>
<p>SUPPLIER'S NAME</p> <p>MODEL IDENTIFIER → (*)</p> <p>A A</p>	

1	Aplinkosaugos instrukcijos	44
1.1	Pakavimo medžiagų šalinimas	44
2	Jūsų šaldiklis.....	44
3	Įrengimas.....	44
3.1	Įrengimui tinkama vieta	45
3.2	Plastikinių montavimo kaladėlių pritvirtinimas.....	45
3.3	Kojų reguliavimas.....	45
3.4	Aušintuvo ir šaldiklio gaminių montavimas vienas šalia kito	45
3.5	Karšto paviršiaus įspėjimas	46
4	Paruošimas.....	46
4.1	Ką daryti norint sutaupyti energijos	46
4.2	Pirmas naudojimas	47
4.3	Klimato klasė ir apibrėžimai	47
5	Gaminio valdymas.....	47
6	Produkto naudojimas	48
6.1	Gaminio valdymo skydelis	48
6.2	Šviežių produktų užšaldymas.....	50
6.3	Durų atidarymo pusės apvertimas	53
6.4	Atidarytų durelių signalas	53
7	Techninė priežiūra ir valymas.....	54
8	Trikčių šalinimas.....	55

1 Aplinkosaugos instrukcijos

1.1 Pakavimo medžiagų šalinimas

Pakuotės medžiaga yra perdirbama ir pažymėta perdirbimo simboliu .

Todėl įvairios pakuotės dalys turi būti šalinamos atsakingai ir laikantis vietos valdžios institucijų taisyklių, reglamentuojančių atliekų šalinimą.

LT

2 Jūsų šaldiklis

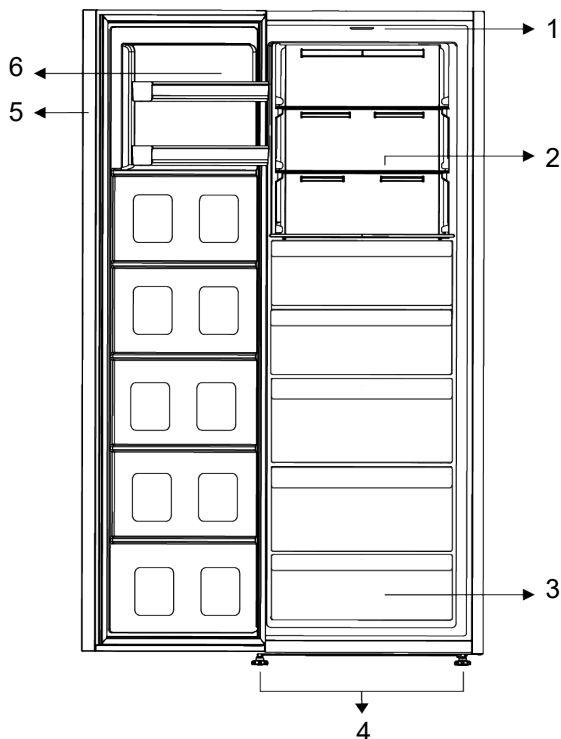

1 Šviesus stiklas

3 Šaldiklio skyriai

5 Elektroninis indikatorius

2 Reguliuojamos stiklinės lentynos

4 Reguliuojamos kojos

6 Reguliuojama durų lentyna

***Pasirinktina:** šioje instrukcijoje pateikiamos iliustracijos yra sąlyginės ir gali skirtis nuo konkretaus jūsų prietaiso.

Jei jūsų prietaise tokių dalių nėra, informacija apie jas taikoma kitiems prietaiso modeliams.

3 Įrengimas

Visų pirma perskaitykite skyrių „Saugumo instrukcijos“!

3.1 Įrengimui tinkama vieta

Dėl gaminio montavimo kreipkitės į įgaliojantį aptarnavimo centrą. Norėdami paruošti gaminį montavimui, peržiūrėkite informaciją vartotojo vadove ir įsitikinkite, kad elektros ir vandens tiekimas atitinka reikalavimus. Jei ne, kvieskite elektriką ir santechniką, kad sutvarkytų komunalines paslaugas.

- Pastatykite prietaisą ant lygaus paviršiaus, kad jis nevibruotų
- Statykite prietaisą bent 30 cm atstumu nuo kaitlentės ir kitų šilumos šaltinių ir bent 5 cm atstumu nuo elektrinių orkaitių.
- Jei šalia statote du aušintuvus, tarp jų palikite bent 4 cm tarpą.
- Laikykite gaminį sausoje vietoje, atokiau nuo tiesioginių saulės spindulių.
- Patikrinkite, ar galinėje sienelėje esantis apsauginis komponentas yra savo vietoje (jei jis pateiktas kartu su gaminiumi).

3.2 Plastikinių montavimo kaladėlių pritvirtinimas

Šaldytuvo kondensatorius yra gale. Siekiant sumažinti energijos suvartojimą ir padidinti energijos vartojimo efektyvumą, kondensatoriaus viršus turi būti atitraukti ir pritvirtinti, kaip parodyta paveikslėlyje. Patraukus kondensatorių atgal, viršuje

dešinėje ir kairėje esantys laikikliai užsifiksuoja ir kondensatoriaus padėtis užtikrinama.

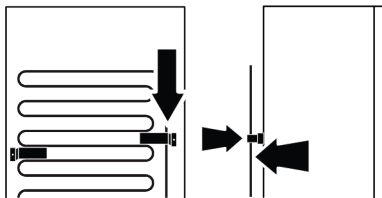

3.3 Kojų reguliavimas

Jei prietaisas stovi nestabiliai, pareguliuokite priekines atramas pasukdami į kairę arba į dešinę.

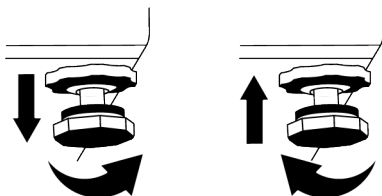

3.4 Aušintuvo ir šaldiklio gaminių montavimas vienas šalia kito

Kai šaldiklis ir aušintuvai montuojami vienas šalia kito, montavimas turi būti atliekamas taip, kad šaldiklio gaminys (1) būtų kairėje, o šaldiklio produktas (2) – dešinėje. Siekiant išvengti prakaitavimo problemų, kurios gali atsirasti tarp gaminių, kairėje aušintuvo pusėje yra antikondensacijos elementai.

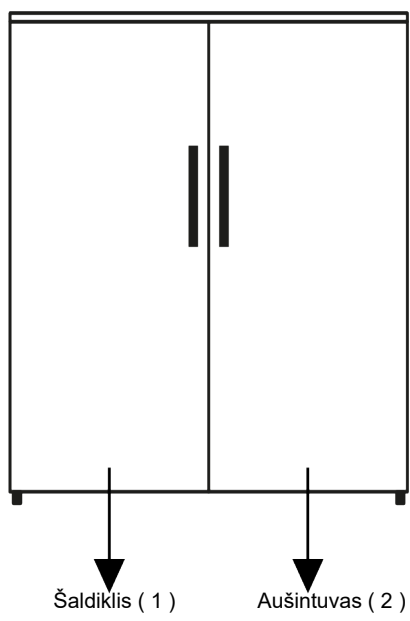

3.5 Karšto paviršiaus įspėjimas

Šoninės jūsup produkto sienelės komplektuojamos su šaldančiais vamzdžiais vėsinimo sistemos pagerinimui.

Aukšto slėgio skystis gali tekėti per šiuos paviršius ir įkaitinti šonines sieneles. Tai yra normalu ir nerodo gedimo.

4 Paruošimas

Visų pirma perskaitykite skyrių „Saugumo instrukcijos“!

4.1 Ką daryti norint sutaupyti energijos

- Dėdami maistą į šaldytuvą, jo viduje palikite pakankamai vietos, kad oras galėtų tinkamai cirkuliuoti ir vėsinti.
- Kadangi karštas ir drėgnas oras nepateks tiesiai į jūsup gaminį, kai durys nebus atidarytos, todėl jūsup produktas optimizuosis tokiomis sąlygomis, kurių pakaks jūsup maistui apsaugoti. Esant tokioms aplinkybėms, funkcijos ir komponentai, tokie kaip, kompresorius, ventiliatorius, šildytuvas, atitirpinimas, apšvietimas, ekranas ir t.t., veiks taip, kad būtų taupoma energija.
- Jei yra keletas variantų, stiklinės lentynos turi būti pastatytos taip, kad nebūtų užstatytos galinės sienelės oro išleidimo angos, geriausia taip, kad oro išleidimo angos liktų žemiau stiklinės lentynos. Šis derinys gali pagerinti oro cirkuliaciją ir energijos efektyvumą.
- Laikant primygtinai rekomenduojama naudoti žemiau esantį stalčių.
- Kad būtų pasiektas optimalus rezultatas, galima naudoti greito užšaldymo funkciją (jei yra), likus 24 valandoms iki šviežių maisto produktų įdėjimo į šaldiklį.
- Daugeliu atvejų greito užšaldymo funkcijai pakanka 24 valandų po to, kai į šaldiklį įdedami švieži maisto produktai. Po tam tikro laiko greito užšaldymo funkcija bus išjungta automatiškai.

- Šaldant nedidelį kiekį maisto produktų, greito užšaldymo funkciją po kurio laiko galima išjungti, kad būtų taupoma energija.
- Priklausomai nuo gaminio savybių; šaldytų maisto produktų atitirpinimas aušintuvo skyriuje užtikrins energijos taupymą ir maisto kokybę.
- Kad į šaldytuvo šaldiklio skyrių būtų galima įdėti didžiausią maisto kiekį, reikia išimti viršutinius stalčius ir sudėti maistą ant vielinių/stiklinių lentynų.
- Norėdami tausoti energiją, maistą, atsižvelgdami į laikymo sąlygas, atitinkamai laikykite šaldytuvo arba šaldymo skyriuje.
- Maisto pakuotės neturi tiesiogiai liestis su temperatūros jutikliu, esančiu šaldiklio skyriuje.
- Kai įsijungs kompresorius, išgirsite triukšmą. Normalu, kad gaminys skleidžia triukšmą, net jei kompresorius neveikia, nes aušinimo sistemoje gali būti suspaustas skystis ir dujos.
- Priekiniams gaminio kraštams būti šiltiems yra normalu. Šios zonos yra numatytos būti šiltos, kad viduje nesikaupytų kondensatas.
- Kai kuriuose modeliuose indikatorius skydelis automatiškai išsijungia praėjus 1 minutei nuo durelių uždarymo. Jis vėl įsijungs paspaudus bet kurį mygtuką arba atidarius dureles.

4.2 Pirmas naudojimas

Prieš naudodamiesi gaminiu, imkitės reikalingų priemonių naudodamiesi instrukcijomis skyriuose „Saugumo instrukcijos“ ir „Montavimas“.

- Prieš pradėdami naudoti gaminį, palaukite bent 2 valandas, kad būtų užtikrintas visiškas šaldymo efektyvumas.
- Leiskite prietaisui veikti be maisto produktų bent 6 val., neatidarinėkite durelių, jei tai nėra būtina.
- Temperatūros pokytis, kurį sukelia durų atidarymas ir uždarymas naudojant gaminį, paprastai gali sukelti kondensaciją ant durų / korpuso lentynų ir į gaminį dedamų stiklinių indų.

5 Gaminio valdymas

Visų pirma perskaitykite skyrių „Saugumo instrukcijos“!

- Prietaisas skirtas tik maisto produktams laikyti.
- Išjunkite vandens sklendę, jei būsite išvykę (atostogausite) ir nenaudosite ledų gaminimo arba vandens rezervuaro funkcijų ilgą laiką. Kitu atveju, gali ištekėti vanduo.

4.3 Klimato klasė ir apibrėžimai

Žr. klimato klasę savo įrenginio duomenų lentelėje. Viena iš toliau pateiktos informacijos tinka jūsų įrenginiui pagal klimato klasę.

- **SN:** Ilgalaikis vidutinio klimato klimatas: Šis aušinimo įrenginys skirtas naudoti esant aplinkos temperatūrai nuo 10 °C iki 32 °C.
- **N:** Vidutinis klimatas: Šis aušinimo įrenginys skirtas naudoti esant aplinkos temperatūrai nuo 16 °C iki 32 °C.
- **ST:** Subtropinis klimatas: Šis aušinimo įrenginys skirtas naudoti esant aplinkos temperatūrai nuo 16 °C iki 38 °C.
- **T:** Tropinis klimatas: Šis aušinimo įrenginys skirtas naudoti esant aplinkos temperatūrai nuo 16 °C iki 43 °C.

Gaminio atjungimas

- Išimkite maistą, kad išvengtumėte blogų kvapų,
- Palaukite, kol ledas ištirps, išvalykite vidų ir leiskite išdžiūti, dureles palikite atidarytas, kad nepažeistumėte korpuso plastiko.

6 Produkto naudojimas

6.1 Gaminio valdymo skydelis

LT

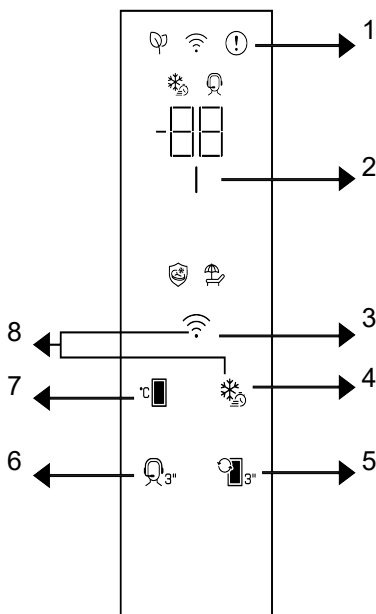

- 1 Klaidos būsenos indikatorius
- 3 * Belaidis mygtukas
- 5 Skyriaus pakeitimo mygtukas
- 7 Temperatūros reguliavimo mygtukas

- 2 Energijos taupymo funkcijos indikatorius (ekranas išjungtas)
- 4 Greito užšaldymo raktas / greitas atvėsinimas
- 6 * Palaikymo paslaugos raktas
- 8 * Mygtukas be laidžio ryšio funkcijoms perstatyti

Visų pirma perskaitykite skyrių „Saugumo instrukcijos“!

Garsinės ir regos funkcijos indikatorius skydelyje padės jums naudotis šaldytuvu.

***Pasirinktinai:** Rodomos funkcijos yra neprivalomos, jūsų prietaiso indikatorius skydelyje esančių funkcijų forma ir vieta gali skirtis.

1. Gedimo būsenos indikatorius

Šis simbolis bus aktyvus, kai jūsų šaldytuvus negalės atlikti tinkamo šaldymo arba jei atsiras bet koks jutiklių gedimas. „E“ bus rodoma šaldiklio kameros temperatūros indikatoriuje ir simboliai tokie kaip 1,2,3... bus rodomi aušinimo kameros temperatūros indikatoriuje. Šie simboliai suteikia informaciją autorizuotam servisui, jei įvyks gedimas. Šauktukas gali būti

rodomas, kai įdedate šiltą maistą į šaldiklio kamerą arba laikote dureles atidarytas ilgą laiką. Tai nėra gedimas, šis įspėjimas bus pašalintas, kai maistas atšals arba kai paspausite bet kurį mygtuką.

2. Energijos taupymo funkcijos

Indikatorius (ekranas išjungtas)

Energijos taupymo funkcija įjungtama automatiškai ir energijos taupymo simbolis bus rodomas, kai durelės nėra atidaromos arba yra uždarytos ilgą laiką. Veikiant energijos taupymo funkcijai, išjungiami visi ekrano simboliai, išskyrus energijos taupymo simbolį. Kai yra įjungta elektros taupymo funkcija, paspaudžiant bet kurį mygtuką arba atidarant dureles ši funkcija išjungtama ir vėl rodomi įprasti ekrano indikatoriai. Ši energijos taupymo funkcija yra aktyvi gamyklinių nuostatų funkcija, jos atšaukti negalima.

*3. Belaidis raktas

Šis mygtukas naudojamas belaidžiam prisijungimui prie prietaiso per HomeWhiz mobiliąją programėlę. Jei mygtukas paspaudžiamas ilgai (3 sekundes), belaidžio ryšio simbolis ekrane/indikatoriuje mirksės lėtai (0,5 sekundės intervalais). Namų ryšio tinklas inicializuojamas produkte tokiu būdu. Sujungus belaidį ryšį su produktu, belaidžio ryšio simbolis švies visada. Baigę pirmąjį nustatymą, galite įjungti / išjungti ryšį paspausdami šį mygtuką. Trumpai mirksitelės belaidžio ryšio tinklo simbolis (intervalais kas 0.2 sek.), iki kol bus nustatytas ryšys. Kai ryšys tampa aktyvus, belaidžio ryšio simbolis mirksi nuolat. Jei ryšys ilgą laiką nėra aptinkamas, patikrinkite savo ryšio nustatymus ir peržiūrėkite „Gedimų nustatymo“ skyrių esantį šiame vadove. HomeWhiz programėlė turi būti naudojama belaidžiam ryšiui. Įdiegimo žingsniai yra nurodyti programėlėje diegimo metu. Galite gauti prieigą prie programėlės nuskenavę QR kodą matomą HomeWhiz etiketėje ant produkto. Programą galima gauti iš „App Store“ IOS įrenginiams arba iš „Play Store“

Android įrenginiams. Išsamesnės informacijos ieškokite <https://www.homewhiz.com/>.

4. Greito užšaldymo raktas / greitas

atvėsinimas

Paspaudus greito užšaldymo / atvėsinimo mygtuką, šviečia greito užšaldymo / atvėsinimo simbolis ir įjungtama greito užšaldymo funkcija. Šaldiklio režime skyriaus temperatūra nustatoma iki -27 °C. Šaldytuvo režimu skyriaus temperatūra nustatoma 1 °C. Norėdami atšaukti funkciją, dar kartą paspauskite mygtuką. Greitojo užšaldymo funkcija po kurio laiko automatiškai atšaukiama. Jei norite užšaldyti didelį kiekį šviežių maisto produktų, paspauskite greito užšaldymo mygtuką prieš sudėdami produktus į šaldiklį.

5. Skyriaus konvertavimo raktas

3 sekundes paspaudus skyrių keitimo klavišą, skyrius perjungiamas atitinkamai į šaldymo ir šaldymo kamerą.

*6. Palaikymo paslaugos raktas

Paspauskite šį mygtuką 3 sekundes, kad suaktyvintumėte palaikymo paslaugą. Išsami informacija apie palaikymo paslaugą pateikiama skiltyje „Pagalbos paslaugos funkcija“.

7. Temperatūros reguliavimo klavišas

Leidžia reguliuoti šaldytuvo temperatūrą. Paspaudus mygtuką, galima nustatyti skyriaus temperatūrą -18, -19, -20, -21, -22, -23, -24 °C šaldymo režimu ir 4,3,2,1,8,7,6,5 °C šaldymo režimu.

*8. Mygtukas belaidžio ryšio funkcijoms

perstatyti

Norėdami iš naujo nustatyti belaidžio ryšio nustatymus, greitojo užšaldymo ir belaidžio ryšio klavišus reikia nuspausti vienu metu 3 sekundes. Visa prieš tai buvusi įrašyta vartotojo informacija bus ištrinta ir visi ryšio nustatymai bus atkurti į gamyklinius.

Temperatūrą šaldymo skyriuje galima nustatyti nuo 1 iki 8 °C, o šaldiklio skyriuje - nuo -24 iki -15 °C. Reguluojamos temperatūros vertės gali skirtis, jei jos neviršija šių intervalų pagal gaminio specifikacijas.

6.2 Šviežių produktų užšaldymas

- Šaldomas maistas turi būti padalinamas į porcijas priklausomai nuo suvartojimo ir šaldomas atskirose pakuotėse. Tokiu būdu, visas maistas būtų apsaugomas nuo pakartotinio užšaldymo.
- Tam, kad kiek įmanoma daugiau apsaugotumėte maistinę vertę, kvapą ir maisto spalvą, daržovės turėtų būti trumpai apverdamos prieš šaldymą. (Apvirimas nėra būtinas tokiam maistui kaip agurkas, petražolės.) Tokiu būdu užšaldytų daržovių kepimo laikas yra 1/3 trumpesnis nei šviežių daržovių.
- Norint pratęsti šaldytų maisto produktų laikymo laiką, virtos daržovės pirmiausia turi būti filtruojamos, o po to hermetiškai supakuojamos kaip ir visų rūšių maisto produktai.
- Maistas neturėtų būti talpinamas į šaldiklio skyrių be pakuotės.
- Maisto, kuris bus laikomas šaldiklyje pakuotė turėtų būti sandari, stora ir patvari ir nepasikeisti šaltyje ir drėgmėje. Kitu atveju, maistas kuris bus šaldomas ir sukietės, gali pradurti pakuotę. Geras pakuotės užsandarinimas taip pat yra svarbus saugiam maisto laikymui.

Maistui užšaldyti tinka šie pakuočių tipai:

Polietileno maišelis, aliuminio folija, plastikinė folija, vakuuminiai maišeliai ir šalčiui atsparūs indai su dangteliais.

Maistui užšaldyti nerekomenduojama naudoti šių tipų pakuočių:

- Pakavimo popierius, kepimo popierius, celofanas (želatinos popierius), šiukšlių maišai, panaudoti maišai ir pirkinių maišai.
- Karštas maistas neturėtų būti talpinamas į šaldiklio skyrių, jei jis nėra atvėsęs.

- Talpinant nešaldytą šviežią maistą į šaldiklio skyrių, užtikrinkite, kad jis nesiliečia su šaldytu maistu. „Cool-pack“ (PCM) gali būti dedami ant lentynos po greito užšaldymo lentyna tam, kad maistas nesusiltų.
- Per šaldymo laiką (24 val.), netalpinkite kito maisto į šaldiklį.
- Talpinkite savo maistą į šaldymo lentynas paskleidžiant jį taip, kad šaldiklis nebūtų perpildytas (rekomenduojama, kad pakuotės nesiliestų su kita pakuote).
- Šaldytas maistas turi būti suvartojamas iškart po trumpą laiką po atšildymo ir neturi būti šaldomas dar kartą.
- Neužblokuokite ventilacijos angų patalpindami šaldytą maistą priešais ventilacijos skyles esančias ant galinio paviršiaus.
- Rekomenduojame pridėti etiketę ant pakuotės ir užrašyti maisto pavadinimą, bei jo užšaldymo laiką.

Maisto produktai, tinkami šaldyti:

Žuvis ir jūros gėrybės, raudona ir balta mėsa, paukštiena, daržovės, vaisiai, prieskoninės žolelės, pieno produktai (tokie kaip sūris, sviestas ir nenatūralus jogurtas), kepiniai, paruošti arba iškepti patiekalai, bulvių patiekalai ir desertai.

Maisto produktai, netinkami šaldyti:

Jogurtas, grietinė, grietinėlė, majonezas, lapinės salotos, ridikėlis, vynuogės, visi vaisiai (tokie kaip obuolys, kriaušės ir persikai).

- Kad maistas užšaltų greitai ir tinkamai, neturėtų būti viršyti šie nurodyti pakuočių kiekiai.
 - Vaisiai ir daržovės, 0.5-1 kg
 - Mėsa, 1-1,5 kg
- Mažas maisto kiekis (maks. 2 kg) gali būti šaldomas be greito užšaldymo funkcijos.

Tam, kad išgautumėte geriausią rezultatą, naudokitės tolimesnėmis instrukcijomis:

- Galite peržiūrėti mėsos ir žuvies, daržovių ir vaisių, pieno produktų lenteles, dėl įdėjimo ir laikymo giluminiame šaldiklyje.

Patarimai dėl šaldytų maisto produktų laikymo

- Perkant šaldytą maistą, įsitikinkite, kad jie buvo užšaldyti tinkamose temperatūrose ir kad jų pakuotė nėra pažeista.
- Po įsigijimo, patalpinkite pakuotes į šaldiklį kaip įmanoma greičiau.
- Išėmus supakuotus jau paruoštus patiekalus ir prieš juos vartojant įsitikinkite, kad galiojimo laikas nurodytas ant pakuotės nėra pasibaigęs.

Atitirpinimas

Šaldiklio skyriuose esantis ledas ištirpsta automatiškai.

Šaldiklio detalės

EN 62552 standartas reikalauja (pagal konkrečias matavimo sąlygas), kad 25 °C aplinkos temperatūroje per 24 valandas būtų galima užšaldyti mažiausiai 4,5 kg maisto kiekvienam 100 litrų šaldiklio kameros tūrio.

Šaldytų maisto produktų atitirpinimas

Atsižvelgiant į maisto įvairovę ir naudojimo tikslą, galima pasirinkti šiuos atitirpinimo būdus:

- Kambario temperatūroje (nėra itin tinkama atitirpinti maistą, paliekant jį ilgą laiką kambario temperatūroje, jei siekiama išlaikyti maisto kokybę)
- Šaldytuve
- Elektrinėje orkaitėje (modeliuose su ir be vėjo apipūtimo funkcija)
- Mikrobangų krosnelėje

ATSARGIAI!

- Niekada nedėkite rūgščių gėrimų stikliniuose buteliuose ir skardinėse į šaldiklį dėl sprogimo pavojaus.
- Jei šaldytų maisto produktų pakuotėse yra drėgmės ir jos neįprastai išsipūtusios, tikėtina, kad jie anksčiau buvo laikomi netinkamai, o jų turinys pablogėjo. Nevartokite šio maisto prieš tai jo nepatikrinę.
- Kadangi kai kurių prieskonių skonis gaminant maistą gali pasikeisti ilgalaikio laikymo sąlygomis, į šaldytą maistą turite dėti mažiau prieskonių arba po atšildymo į maistą dėti norimų prieskonių.

Šaldiklio kamera	Pastabos
Nustatymas	
-20 °C	Tai numatytasis rekomenduojamas nustatymas. Šis nustatymas rekomenduojamas, jei aplinkos temperatūra yra žemesnė nei 30°C.

Mėsa ir žuvis		Paruošimas	Ilgiausias laikymo laikas (mėnesiai)	
Mėsos produktai	Veršiena	Kepsniai	Supjaustyti juos 2 cm storio pjausniais ir padėti tarp jų foliją arba sandariai apvynioti maistine plėvele	6-8
		Skrudinta mėsa	Supakuoti mėsos gabalėlius į šaldymui skirta maišelį arba sandariai suvynioti maistinėje plėvelėje	6-8
		Kubeliai	Mažais gabaliukais	6-8
	Aviena	Šniceliai, pjausniai	Įdėti foliją tarp supjaustytų riekelių arba suvynioti atskirai maistinėje plėvelėje	6-8
		Pjausniai	Įdėti foliją tarp supjaustytų riekelių arba suvynioti atskirai maistinėje plėvelėje	4-8
		Skrudinta mėsa	Supakuoti mėsos gabalėlius į šaldymui skirta maišelį arba sandariai suvynioti maistinėje plėvelėje	4-8
	Jautiena	Kubeliai	Supakuoti mėsos gabalėlius į šaldymui skirta maišelį arba sandariai suvynioti maistinėje plėvelėje	4-8
		Skrudinta mėsa	Supakuoti mėsos gabalėlius į šaldymui skirta maišelį arba sandariai suvynioti maistinėje plėvelėje	8-12
		Kepsniai	Supjaustyti juos 2 cm storio pjausniais ir padėti tarp jų foliją arba sandariai apvynioti maistine plėvele	8-12
		Virta mėsa	Supakuoti mažais gabaliukais šaldymui skirtuose maišeliuose	8-12
	Faršas	Be prieskonių, plokščiuose maišeliuose	1-3	
	Subproduktai (gabalai)	Gabalėliais	1-3	
	Fermentuota dešra - Saliamis	Turėtų būti supakuota net jei jau yra pakuotėje	1-3	
	Kumpelis	Patalpinant folijoje ir įdėjus foliją tarp riekelių	2-3	
	Paukštiena ir laukinė mėsa	Vištiena ir Kalakutiena	Suvynioti į foliją	4-6
		Žąsis	Suvynioti į foliją (porcijos neturėtų būti didesnės nei 2.5 kg)	4-6
Antis		Suvynioti į foliją (porcijos neturėtų būti didesnės nei 2.5 kg)	4-6	
Elnias, triušis, stirna		Suvynioti į foliją (porcijos neturėtų būti didesnės nei 2.5 kg ir kaulai turėtų būti atskirti)	6-8	
Žuvis ir jūros gėrybės	Gėlavandenės žuvis (upėtakiai, karpiai, gervės, šamai)		2	
	Liesa žuvis (jūrų ešerys, otas, jūrų liežuviai)		4-6	
	Riebi žuvis (dryžieji tunai, skumbrė, mėlynoji žuvis, raudonoji moliuska, ančiuvis)	Kruopščiai išvalius vidų ir žvynus, reikia nuplauti ir išdžiovinti, o prirėkus nupjauti uodegą ir galvą.	2-4	
	Vėžiagyviai	Išvalyti ir maišeliuose	4-6	
	Ikrai	Savo pakuotėje, aliuminiame arba plastikiniame inde	2-3	

Vaisiai ir daržovės	Paruošimas	Ilgiausias laikymo laikas (mėnesiai)
Šparaginės pupelės ir pupelės	Greitai apvirti 3 minutes po plovimo ir supjaustyti mažais gabalėliais	10-13
Žalieji žirneliai	Greitai apvirti 2 minutes po plovimo ir išaižymo	10-12
Kopūstai	Nuvalyti ir greitai apvirti 1-2 min.	6-8
Morkos	Greitai apvirti 3-4 minutes po plovimo ir supjaustyti mažais gabalėliais	12
Paprikos	Apvirti 2-3 minutes, išpjovus stiebą, padalijus į dvi dalis ir atskiriant sėklas	8-10
Špinatai	Nuvalyti, nuplauti ir greitai apvirti 2 min.	6-9
Porai	Supjaustyti ir greitai apvirti 5 min.	6-8
Žiedinis kopūstas	Greitai apvirti su šiek tiek citrinos sulčių vandenyje 3–5 minutes, atskyrus lapus, šerdį supjaustyti gabalėliais	10-12
Baklažanai	Greitai apvirti 4 minutes po plovimo ir supjaustyti 2cm gabalėliais	10-12
Moliūgas	Greitai apvirti 2-3 minutes po plovimo ir supjaustyti 2cm gabalėliais	8-10
Grybai	Šiek tiek apkepęs aliejuje ir užlašinus citrinos sulčių	2-3
Kukurūzai	Išvalius pakuoti burbuolėje arba atskyrus	12
Obuoliai ir kriaušės	Nulupti, supjaustyti ir greitai apvirti 2-3 min.	8-10
Abrikosai ir persikai	Padalinti per pusę ir išimti sėklas	4-6
Braškės ir avietės	Nuplauti ir išimti vidų	8-12
Kepti vaisiai	Pridėti 10% cukraus į indą	12
Slyvos, vyšnios, rūgščiosios vyšnios	Nuplauti ir išimti kotelius	8-12

LT

Pieno produktai	Paruošimas	Ilgiausias laikymo laikas(mėnesiai)	Laikymo sąlygos
Sūris (išskyrus fetos sūrį)	Patalpinant folijoje ir įdėjus foliją tarp riekių	6-8	Gali būti paliekamas originalioje pakuotėje trumpam laiko tarpui. Ilgesniam laiko tarpui, turėtų būti įvyniojamas į aliuminio arba plastikinę foliją.
Sviestas, margarinas	Savo pakuotėje	6	Savo pakuotėje arba plastikiniuose indeliuose

6.3 Durų atidarymo pusės apvertimas

Jūsų šaldytuvo durų atidarymo pusė gali būti pakeista pagal vietą, kurioje jas padėjote. Kai jums to reikia, būtinai kreipkitės į artimiausią įgaliotą tarnybą.

6.4 Atidarytų durelių signalas

Jūsų šaldytuvo durų atidarymo įspėjimo sistema gali skirtis priklausomai nuo modelio.

Versija 1;

Jei gaminio durelės tam tikrą laiką lieka atidarytos (nuo 60 s iki 120 s), pasigirsta įspėjamasis garsinis signalas; priklausomai nuo gaminio modelio, taip pat gali būti rodomas vaizdinis įspėjamasis signalas (šviesos blyksnis). Uždarius įrenginio dureles arba paspaudus mygtuką įrenginio ekrane, jei toks yra, įspėjamasis garsas nutrūks.

Versija 2;

Jei prietaiso durelės tam tikrą laiką lieka atidarytos (nuo 60 s iki 120 s), pasigirsta atidarytų durų perspėjimas. Atidarytų durų perspėjimas skamba palaipsniui.

Pirmiausia pradeda skambėti garsinis įspėjimas. Po 4 minučių, jei durelės vis dar neuždarytos, įsijungia vaizdinis įspėjimas

7 Techninė priežiūra ir valymas

Visų pirma perskaitykite skyrių „Saugumo instrukcijos“!

Prieš valydami gaminį, atjunkite jį nuo elektros tinklo arba išjunkite saugiklį, prie kurio jis prijungtas.

Dėl jokios priežasties nestatykite rankų, kojų ar metalinių daiktų po šaldytuvu arba tarp šaldytuvo ir grindų. Gali užstrigti arba bet koks aštrus kraštas gali sužaloti asmenį.

- Gaminio valymui nenaudokite aštrių ar abrazyvinių įrankių. Nenaudokite tokių medžiagų kaip buitinės valymo priemonės, plovikliai, dujos, benzinai, skiedikliai, alkoholis, vaškas ir kt.
- Dulkės turi būti pašalintos nuo vėdinimo grotelių gaminio gale bent kartą per metus (dangčio atidaryti nereikia) Gaminį valykite drėgnu audeklu.
- Saugokite, kad vandens nepatektų į lempos dangtelį ir kitas elektrines dalis.
- Dureles valykite drėgnu audeklu. Išimkite iš vidaus visus produktus, ištraukite lentynėles. Iš durų lentynėles ištraukite išskeldami į viršų. Išvalykite ir išdžiovinkite lentynėles, tada iš viršaus įstatykite atgal į vietą.
- Nevalykite prietaiso išorinių paviršių ar chromuotų detalių vandeniu su chloru ar valikliais. Dėl chloro metaliniai paviršiai ims rūdyti.
- Nenaudokite aštrių ir abrazyvinių įrankių, muilo, buitinių valymo priemonių, ploviklių, dujų, benzino, lako ir panašių medžiagų, kad būtų išvengta plastiko dalies deformacijos ir atspaudų pašalinimo. Naudokite šiltą vandenį ir minkštą šluostę valymui, o tada išdžiovinkite.

(apšvietimo blyksnis). Perspėjimas apie atidarytas duris bus atidėtas tam tikram laikui (nuo 60 s iki 120 s), kai bus paspaustas bet kuris gaminio ekrano klavišas, jei toks yra. Tada procesas prasidės iš naujo. Uždarius įrenginio dureles, atidarytų durų įspėjimas bus atšauktas.

- Produktams be No-Frost funkcijos, vandens lašai ir ledas iki piršto storumo gali atsirasti galinėse šaldiklio kameros sienelėse. Nevalykite ir netepkite aliejų ar panašių medžiagų.
- Naudokite sudrėkintą mikropluošto šluostę išorinių paviršių valymui. Kempinės ir kitokio tipo šluostės gali subraižyti paviršius.
- Kad išvalytumėte visus nuimamus komponentus vidaus valymo metu, nuplaukite juos su vidutinio stiprumo tirpalu iš muilo, vandens ir gazuoto vandens. Nuplaukite ir gerai nusauskinkite. Venkite vandens ir apšviečiamųjų dalių ir valdymo skydelio kontakto.
- Nenaudokite acto, izopropilo alkoholio ar kitos alkoholio pagrindo priemonės jokiam vidaus paviršiui.

Nerūdijančiojo plieno išoriniai paviršiai

Naudokite neabrazyvinę nerūdijančio plieno valymo priemonę ir naudokite ją su minkšta šluoste neturinčia pūkelių. Kad nublizgintumėte, švelniai nuvalykite paviršius su mikropluošto šluoste sudrėkinta vandeniu ir naudokite sauso poliravimo žomšą. Visada sekite nerūdijančio plieno raštą.

Kvapų išvengimas

Iš gamyklos prietaisas pristatomas be jokių kvėpiančių medžiagų, Tačiau netinkamai laikant maistą ir netinkamai valant vidaus paviršius gali atsirasti kvapų.

- Kad taip neatsitiktų, kas 15 dienų valykite vidų gazuotu vandeniu.

- Maisto produktus laikykite uždarytuose induose, nes mikroorganizmai, atsirandantys iš maisto produktų, laikomų neuždarytuose induose, sukels blogą kvapą.

- Nelaikykite šaldytuve maisto produktų, kurie sugedę ar kurių galiojimo laikas pasibaigęs.

Plastikinių paviršių apsauga

Ant plastikinių paviršių išpiltas aliejus gali paviršių pažeisti, todėl jį būtina nedelsiant nuvalyti šiltu vandeniu.

LT

8 Trikčių šalinimas

Visų pirma perskaitykite skyrių „Saugumo instrukcijos“!

Prieš kreipdamiesi į aptarnavimo tarnybą, patikrinkite šį sąrašą. Taip sutaupysite laiko ir pinigų. Į šį sąrašą įtraukiami dažni skundai, nesusiję su gamybos ar medžiagų gedimu. Tam tikros čia paminėtos funkcijos gali būti netaikomos jūsų gaminiiui.

Jei problema išlieka ir po to, kai vykdotė šiame skyriuje pateiktas instrukcijas, susisiekiite su pardavėju arba įgaliotuju aptarnavimo centru. Nebandykite taisyti gaminio.

Šaldytuvus neveikia.

- Maitinimo kištukas nėra iki galo įstatytas. >>> Įjunkite jį, kad visiškai įsitvirtintumėte lizde.
- Saugiklis, prijungtas prie gaminio maitinimo lizdo, arba pagrindinis saugiklis perdegė. >>> Patikrinkite saugiklį.

Kondensatas ant aušintuvo skyriaus šoninės sienelės (MULTI ZONE, COOL CONTROL ir FLEXI ZONE).

- Durys atidaromos per dažnai. >>> Stenkitės neatidaryti gaminio durelių per dažnai.
- Aplinka per drėgna. >>> Nemontuokite gaminio drėgnoje aplinkoje.
- Maisto produktai, kuriuose yra skysčių, laikomi sandariuose laikikliuose. >>> Maisto produktus, kuriuose yra skysčių, laikykite sandariuose laikikliuose.
- Gaminio durelės paliekamos atviros. >>> Nelaikykite gaminio durelių atidarytų ilgą laiką.

- Termostatas nustatytas į labai vėsią temperatūrą. >>> Nustatykite termostatą į tinkamą temperatūrą.

Kompresorius neveikia.

- Staigaus elektros energijos tiekimo sutrikimo atveju arba ištraukus maitinimo kištuką ir vėl įjungus, dujų slėgis gaminio aušinimo sistemoje nėra subalansuotas, todėl suveikia kompresoriaus šiluminė apsauga. Gaminys vėl įsijungs maždaug po 6 minučių. Jei pasibaigus šiam laikotarpiui produktas nepasileidžia iš naujo, susisiekiite su aptarnavimo centru.
- Atitirpinimas aktyvus. >>> Tai normalu visiškai automatiniam atitirpinimo produktui. Atitirpinimas atliekamas periodiškai.
- Gaminys neprijungtas. >>> Įsitinkinkite, kad maitinimo laidas įjungtas.
- Neteisingas temperatūros nustatymas. >>> Pasirinkite tinkamą temperatūros nustatymą.
- Elektra dingo. >>> Gaminys toliau veiks įprastai, kai bus atkurtas maitinimas.

Šaldytuvo veikimo triukšmas didėja naudojimo metu.

- Gaminio veikimo charakteristikos gali skirtis priklausomai nuo aplinkos temperatūros svyravimų. Tai normalu ir nėra gedimas.

Šaldytuvus veikia per dažnai arba per ilgai.

- Naujas produktas gali būti didesnis nei ankstesnis. Didesni produktai veiks ilgiau.
- Kambario temperatūra gali būti aukšta. >>> Produktas paprastai veiks ilgą laiką aukštesnėje kambario temperatūroje.

- Gali būti, kad gaminys neseniai buvo prijungtas prie maitinimo tinklo arba į jį įdėtas naujas maisto produktas. >>> Produktas užtruks ilgiau, kol jis pasieks nustatytą temperatūrą, kai neseniai įjungtas arba įdedamas naujas maisto produktas. Tai normalu.
- Į gaminį neseniai galėjo būti įdėtas didelis karšto maisto kiekis. >>> Nedėkite į gaminį karšto maisto.
- Duryms buvo dažnai atidaromos arba laikomos atidarytos ilgą laiką. >>> Šiltas oras, judantis viduje, privers gaminį veikti ilgiau. Neatidarinkite durelių per dažnai.
- Šaldiklio arba šaldytuvo durys gali būti praviros. >>> Patikrinkite, ar durys visiškai uždarytos.
- Gaminio temperatūra gali būti nustatyta per žemai. >>> Nustatykite aukštesnę temperatūrą ir palaukite, kol gaminys pasieks nustatytą temperatūrą.
- Aušintuvo arba šaldiklio durelių poveržlė gali būti nešvari, susidėvėjusi, sulūžusi arba netinkamai nusistovėjusi. >>> Išvalykite arba pakeiskite tarpiklį. Dėl pažeistos / suplyšusios durelių poveržlės gaminys veiks ilgiau, kad išlaikytų esamą temperatūrą.

Šaldiklio temperatūra labai žema, bet vėsesnio pakanka.

- Šaldiklio skyriaus temperatūra nustatyta labai žemai. >>> Nustatykite aukštesnę šaldiklio kameros temperatūrą ir patikrinkite dar kartą.

Aušintuvo temperatūra yra labai žema, bet šaldiklio temperatūra yra tinkama.

- Aušintuvo skyriaus temperatūra nustatyta labai žemai. >>> Nustatykite aukštesnę aušintuvo skyriaus temperatūrą ir patikrinkite dar kartą.

Maisto produktai, laikomi vėsesnio skyriaus stalčiuose, užšaldomi.

- Aušintuvo skyriaus temperatūra nustatyta labai žemai. >>> Nustatykite aukštesnę aušintuvo skyriaus temperatūrą ir patikrinkite dar kartą.

Temperatūra šaldytuve arba šaldiklyje per aukšta.

- Aušintuvo skyriaus temperatūra nustatyta labai aukštai. >>> Aušintuvo skyriaus temperatūros nustatymas turi įtakos temperatūrai šaldiklio skyriuje. Palaukite, kol atitinkamų dalių temperatūra pasieks pakankamą lygį, pakeisdama aušintuvo arba šaldiklio skyrių temperatūrą.
- Duryms buvo dažnai atidaromos arba laikomos atidarytos ilgą laiką. >>> Neatidarinkite durelių per dažnai.
- Duryms gali būti praviros. >>> Visiškai uždarykite duris.
- Gali būti, kad gaminys neseniai buvo prijungtas prie maitinimo tinklo arba į jį įdėtas naujas maisto produktas. >>> Tai normalu. Produktas užtruks ilgiau, kol jis pasieks nustatytą temperatūrą, kai neseniai įjungtas arba įdedamas naujas maisto produktas.
- Į gaminį neseniai galėjo būti įdėtas didelis karšto maisto kiekis. >>> Nedėkite į gaminį karšto maisto.

Drebulys ar triukšmas.

- Paviršius nėra lygus arba patvarus >>> Jei gaminys dreba lėtai judant, sureguliuokite stovus, kad gaminys būtų subalansuotas. Taip pat įsitinkinkite, kad žemė yra pakankamai patvari, kad galėtų išlaikyti gaminį.
- Bet kokie ant gaminio padėti daiktai gali kelti triukšmą. >>> Pašalinkite visus ant gaminio esančius daiktus.
- Gaminys skleidžia skysčių tekėjimo, purškimo ir pan. triukšmą.
- Gaminio veikimo principai susiję su skysčių ir dujų srautais. >>> Tai normalu, o ne gedimas.

Iš gaminio sklinda vėjo pučiamas garsas.

- Produktas aušinimo procesui naudoja ventiliatorių. Tai normalu ir nėra gedimas.

Ant gaminio vidinių sienelių susidaro kondensatas.

- Karštas ar drėgnas oras padidins apledėjimą ir kondensatą. Tai normalu ir nėra gedimas.
- Durys buvo dažnai atidaromos arba laikomos atidarytos ilgą laiką. >>> Neatidarinėkite durų per dažnai; jei atidaryta, uždarykite duris.
- Durys gali būti praviros. >>> Visiškai uždarykite duris.

Ant gaminio išorės arba tarp durelių susidaro kondensatas.

- Aplinkos oras gali būti drėgnas, drėgnu oru tai visiškai normalu. >>> Sumažėjus drėgmei, kondensatas išsisklaidys.

Viduje nemalonus kvapas.

- Produktas nėra reguliariai valomas. >>> Reguliariai valykite vidų naudodami kempinę, šiltą vandenį ir gazuotą vandenį.
- Tam tikri laikikliai ir pakavimo medžiagos gali sukelti kvapą. >>> Naudokite laikiklius ir pakavimo medžiagas be kvapo.
- Maisto produktai buvo sudėti į neužsandarintus laikiklius. >>> Maistą laikykite uždaroje talpose. Iš neuždarytų maisto produktų gali pasklisti mikroorganizmai ir sukelti blogą kvapą.

- Iš gaminio pašalinkite visus pasibaigusio galiojimo ar sugedusius maisto produktus.

Durys neužsidaro.

- Maisto pakuotės gali užkimšti duris. >>> Perkelkite visus daiktus, blokuojančius duris.
- Gaminys stovi ne visiškai vertikaliaje padėtyje ant žemės. >>> Sureguliuokite stovus, kad subalansuotumėte gaminį.
- Paviršius nėra lygus arba patvarus >>> Įsitikinkite, kad paviršius yra plokščias ir pakankamai patvarus, kad galėtų išlaikyti gaminį.

Traškučiai užstrigo.

- Maisto produktai gali liestis su viršutine stalčiaus dalimi. >>> Pertvarkykite stalčiuje esančius maisto produktus.

Gaminio paviršiaus temperatūra.

- Kai gaminys veikia, tarp dviejų durelių, ant šoninių skydelių ir galinių grotelių gali būti stebima aukšta temperatūra. Tai yra normalu ir nerodo gedimo.

Atidarius dureles, ventiliatorius veikia toliau.

- Ventiliatorius gali veikti toliau, kai atidarytos šaldiklio durys.

Jei problema išlieka ir po to, kai vykdote šiame skyriuje pateiktas instrukcijas, susisiekite su pardavėju arba įgaliotuoju aptarnavimo centru. Nebandykite taisyti gaminio. Tai normalu.

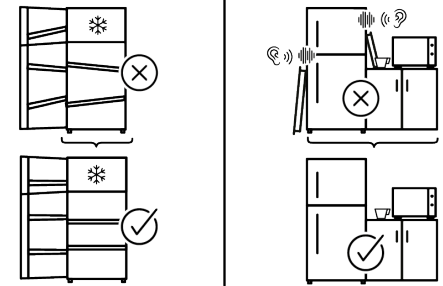
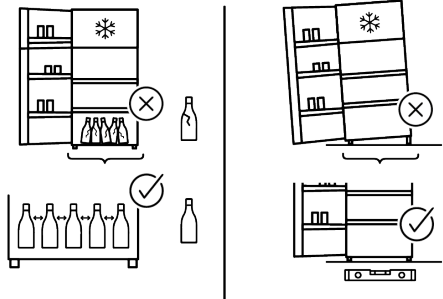
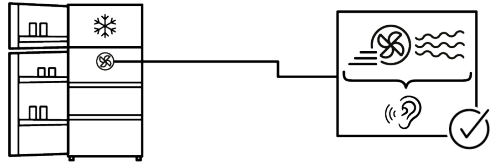
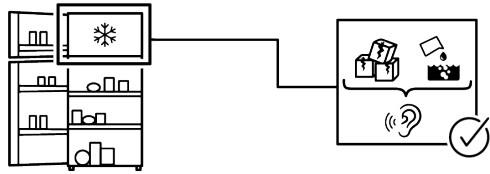
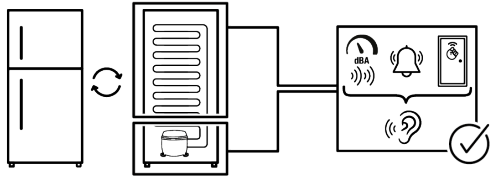

ATSAKOMYBĖS ATSIKALPIMO PAREIŠKIMAS

Kai kuriuos (paprastus) gedimus galutinis vartotojas gali tinkamai pašalinti be jokių saugumo problemų ar nesaugaus naudojimo, jei jie atliekami laikantis toliau pateiktų nurodymų (žr. skyrių „Savarankiškas remontas“).

Todėl, jei toliau skyriuje „Savarankiškas remontas“ nenurodyta kitaip, siekiant išvengti saugos problemų, remontas turi būti paliekamas profesionaliems meistrams. Profesionalus meistras yra profesionalus meistras, kuriam gamintojas suteikė prieigą prie šio gaminio instrukcijų ir atsarginių dalių sąrašo vadovaudamasis teisės aktuose aprašytomis metodais pagal Direktivą 2009/125/EB.

Tačiau tik techninės priežiūros atstovai (t. y. įgalioti profesionalūs meistrai), su kuriais galite susisiekti telefono numeriu, nurodytu vartotojo vadove/garantijos kortelėje arba per įgaliotąjį pardavėją, gali teikti paslaugas pagal garantijos sąlygas. Todėl atminkite, kad profesionaliems meistrams, kurie nėra įgalioti Whirlpool, garantija negalioja.

Savarankiškas remontas

Galutinis vartotojas gali pats taisyti būtent šias atsargines dalis: durų rankenas, durų vyrius, padėklus, krepšelius ir durų tarpines (2021 m. kovo 1 d. atnaujintas sąrašas pateikiamas <https://parts-selfservice.europeanappliances.com>).

Be to, siekiant užtikrinti gaminio saugą ir išvengti rimtų sužalojimų pavojaus, minėtas savarankiškas remontas turi būti atliktas vadovaujantis vartotojo vadove arba <https://parts-selfservice.europeanappliances.com>

pateiktomis remonto instrukcijomis. Saugumo sumetimais, prieš bandydami remontuoti patys, atjunkite gaminį iš elektros tinklo.

Šio produkto garantija gali nustoti galioti, jei galutinis vartotojas taiso arba bando taisyti dalis, neįtrauktas į tokį sąrašą, ir (arba) nesivadovaudamas vartotojo vadove arba [\[selfservice.europeanappliances.com\]\(https://parts-selfservice.europeanappliances.com\) pateiktomis savarankiško remonto instrukcijomis, dėl ko gali kilti saugos problemų, nepriskirtinų Whirlpool.](https://parts-</p></div><div data-bbox=)

Todėl itin rekomenduojama, kad galutiniai vartotojai nebandytų atlikti remonto darbų, kurie nepatenka į nurodytą atsarginių dalių sąrašą ir kad tokiais atvejais kreiptųsi į įgaliotus profesionalius meistrus. Priešingu atveju, tokie galutinių naudotojų bandymai gali sukelti saugos problemų ir sugadinti gaminį, o vėliau sukelti gaisrą, potvynį, elektros smūgį ir rimtus sužalojimus. Pavyzdžiui, bet tuo neapsiribojant, šie remonto darbai turi būti skirti įgaliotiems profesionaliems meistrams arba registruotiems profesionaliems meistrams: kompresorius, aušinimo grandinė, pagrindinės plokštės inverterio plokštė, ekrano plokštė ir kt.

Gamintojas/pardavėjas negali būti laikomas atsakingu jokių atveju, jei galutiniai vartotojai nesilaiko aukščiau nurodytų reikalavimų.

Galimybė gauti atsarginę dalį šaldytuvui yra 10 metų. Šiuo laikotarpiu yra galimybė įsigyti originalias atsargines dalis, kad jūsų šaldytuvus tinkamai veiktų.

Minimali jūsų įsigyto šaldytuvo garantija yra 24 mėnesiai.

Šiame gaminyje yra „G“ energijos klasės apšvietimo šaltinis.

Šio gaminio apšvietimo šaltinį gali pakeisti tik profesionalus meistras..

Palun lugege esmalt see juhend läbi!

Lugupeetud klient

Täname, et olete otsustanud selle toote kasuks.

Palun registreerige oma tooted aadressil www.register10.eu.



Meie eesmärgiks on, et see kõrgkvaliteetne toode, mille valmistamisel on kasutatud tipptehnoloogiat, teeniks Teid maksimaalselt tõhusalt. Selleks lugege enne toote kasutamist hoolikalt läbi käesolev kasutusjuhend ja muu kaasasolev dokumentatsioon.

Järgige kogu kasutusjuhendis sisalduvat teavet ja kõiki seal toodud hoiatusi. Nii kaitsete ennast ja oma toodet võimalike ohtude eest. Hoidke seda kasutusjuhendit alles. Juhul kui annate seadme üle kellelegi teisele, palun andke kaasa ka see juhend.

Kasutusjuhendis ja toote peal kasutatakse järgmisi sümboleid:



Lugege see kasutusjuhend läbi.

 SUPPLIER'S NAME _____ MODEL IDENTIFIER → (*)  	Tooteandmebaasi salvestatud mudeliteabele juurde pääsemiseks avage käesolev veebisait ja otsige energiamärgisel oleva mudeli identifikaatori järgi (*). https://eprel.ec.europa.eu/
--	--

1 Keskkonnajuhised.....	62
1.1 Pakendimaterjalide kõrvaldamine	62
2 Teie sügavkülmik.....	62
3 Installatsioon	62
3.1 Õige koht paigaldamiseks	63
3.2 Plastikkiilude paigaldamine.....	63
3.3 Jalgade reguleerimine.....	63
3.4 Külmiku ja sügavkülmiku kõrvuti paigaldamine	63
3.5 Hoiatus kuuma pinna kohta.....	64
4 Ettevalmistamine	64
4.1 Mida teha energiasäästuks	64
4.2 Esmakasutus	65
4.3 Kliimaklass ja mõisted	65
5 Seadme käsitlemine.....	65
6 Teie toote kasutamine	66
6.1 Seadme juhtpaneel.....	66
6.2 Värskete toiduainete külmutamine	68
6.3 Ukse avanemise külje ümberpööramine	71
6.4 Avatud ukse märguanne	71
7 Hooldus ja puhastus	72
8 Tõrkeotsing	73

1 Keskkonnajuhised

1.1 Pakendimaterjalide kõrvaldamine

Pakendimaterjal on 100% ulatuses taaskasutatav ja märgistatud

taaskasutussümboliga .

Seetõttu tuleb pakendi eri osad kõrvaldada vastutustundlikult ja täielikus kooskõlas kohalike jäätmete kõrvaldamist reguleerivate eeskirjadega.

ET

2 Teie sügavkülmik

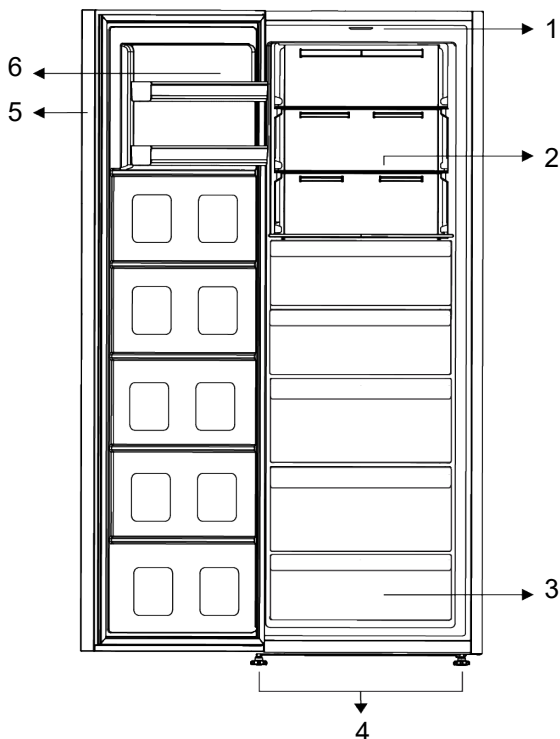

1 Kerge klaas

3 Sügavkülmiku kambrid

5 Elektrooniline indikaator

2 Reguleeritavad klaasriiulid

4 Reguleeritavad jalad

6 Reguleeritavad ukseriulid

***Valikuline:** Kasutusjuhendi joonised on illustratiivsed ja ei pruugi täpselt teie tootega ühtida. Kui teie seadmel puuduvad nimetatud osad, käib informatsioon teiste mudelite kohta.

3 Installatsioon

Lugege esmalt "Ohutusjuhiseid"!

3.1 Õige koht paigaldamiseks

Võtke seadme paigaldamiseks ühendust volitatud teenindusega. Seadme paigalduse ettevalmistamiseks vaadake üle kasutusjuhendis sisalduvat teavet ja veenduge, et elektri- ja veevarustus on nõuetekohane. Vastasel juhul võtke ühendust elektriku ja torumehega, kes korraldaks vajalikud kommunaalteenused.

- Vibratsiooni vältimiseks asetage toode tasasele alusele
- Paigutage seade vähemalt 30 cm küttekehast, pliidist ja muudest sarnastest soojusallikatest eemale ja vähemalt 5 cm kaugusele elektriahjust.
- Kui paigutate kaks külmikut kõrvuti, jätke kahe seadme vahele vähemalt 4 cm ruumi.
- Hoidke toodet otsese päikesevalguse eest ja kuivas kohas.
- Kontrollige, kas tagaseinal asuv vabaruumi kaitsekomponent on paigas (kui see on tootega kaasas).

3.2 Plastikkiilude paigaldamine

Külmiku kondensaator asub tagaküljel. Energiatarbimise vähendamiseks ja energiatõhususe suurendamiseks tuleb kondensaatori ülemine osa tagasi tõmmata ja kinnitada, nagu on näidatud pildil. Kui kondensaator on tahapoole tõmmatud,

lukustusklambrid üleval paremal ja vasakul lukus ning kondensaatori asend on kinnitatud.

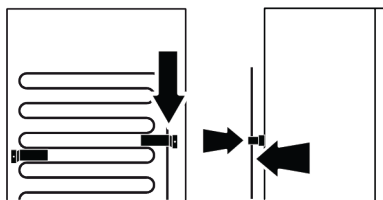

3.3 Jalgade reguleerimine

Kui seade ei ole tasakaalustatud asendis, reguleerige eesmisi jalgasid, keerates neid paremale või vasakule.

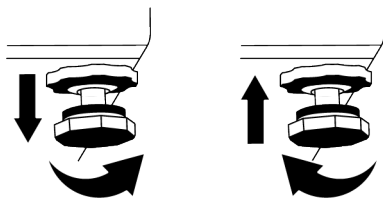

3.4 Külmiku ja sügavkülmiku kõrvuti paigaldamine

Sügavkülmiku ja külmiku kõrvuti paigaldamisel tuleb sügavkülmik (1) paigaldada vasakule ja külmik (2) paremale. Seadmete vahel tekkida võiva kondensaadi ennetamiseks külmiku vasakul küljel asuvad kondensatsioonivastased elemendid.

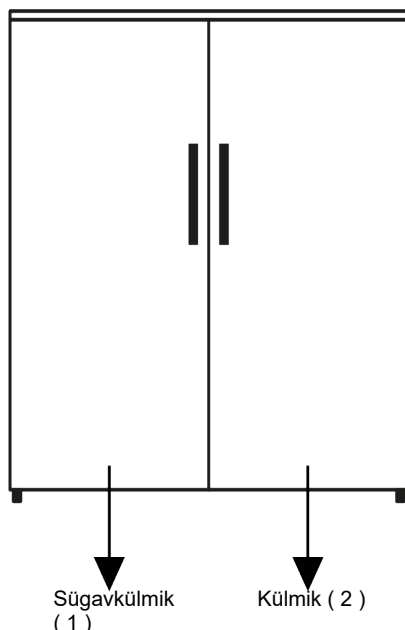

3.5 Hoiatus kuuma pinna kohta

Teie toote külgseinad on varustatud külmutusagensi torudega, mis parandavad jahutussüsteemi toimimist. Kõnealused

torud sisaldavad kõrgrsurvevedelikku, mis võib kuumutada külgseinu. See on normaalne ning hooldus pole vajalik.

4 Ettevalmistamine

Lugege esmalt "Ohutusjuhiseid"!

4.1 Mida teha energiasäästuks

- Toiduainete laadimisel jätke külmikusse piisavalt ruumi, et võimaldada piisavat õhuringlust jahtumiseks.
- Kuna uksi avamata ei pääse kuum ja niiske õhk Teie tootesse, optimeerib Teie toode enda tööd nii, et saavutada toidu kaitsmiseks piisavad tingimused. Sellistel asjaoludel funktsioonid ja komponendid nagu kompressor, ventilaator, kütteseade, sulatamine, valgustus, ekraan jne sellisel viisil, mis tarbib minimaalselt energiat.
- Kui on mitu võimalust, tuleb klaasriiulid paigutada nii, et tagaseina õhu väljalaskevad ei oleks ummistunud ja eelistatavalt nii, et õhu väljalaskevad jääksid klaasriiuli alla. Selline lähenemine võib aidata parandada õhujaotust ja energiatõhusust.
- Kindlasti on soovitatav kasutada säilitamisel allpool olevat sahtlit.
- Optimaalse jõudluse saavutamiseks võib kasutada kiirkülmutamist (kui see on olemas) 24 tundi enne värskete toiduainete sügavkülma panemist.
- Enamasti piisab 24 tunnist, kui pärast värskete toiduainete sügavkülmikusse paigutamist on kiirkülmutamisfunktsioonil 24 tundi. Mõne aja pärast lülitub kiirkülmutamise funktsioon automaatselt välja.
- Väikese toidukoguse külmutamisel saab kiirkülmutamise funktsiooni mõne aja möödudes energiasäästu tagamiseks välja lülitada.

- Sõltuvalt seadme funktsioonidest; jahutuskambris toiduainete sulatamine tagab energia kokkuhoiu ja säilitab toiduainete kvaliteeti.
- Suurima võimaliku toidukoguse Teie külmiku sügavkülmakambris säilitamiseks tuleks ülemised sahtlid välja võtta ja asetada toiduained traat-/klaasriiulitele.
- Säilitage toiduaineid jahutuskapis või jahutusruumis vastavalt õigetele hoiutingimustele, et säästa energiat.
- Pakendatud toiduained ei tohi puutuda otseselt kokku sügavkülmakambris oleva temperatuurinduriga.

4.2 Esmakasutus

Enne toote kasutamist veenduge, et vajalikud ettevalmistused on tehtud vastavalt lõigetes "Ohutusjuhised" ja "Paigaldamine" toodud juhistele.

- Oodake enne toote kasutamist vähemalt 2 tundi, et tagada jahutuse täielik tõhusus.
- Hoidke toodet 6 tunni jooksul ilma toitu sisse panemata ja toote uks tuleb hoida võimalikult suletud.
- Ukse avamisest ja sulgemisest tingitud temperatuuri muutus seadme kasutamise ajal võib tavaliselt põhjustada kondensaadi tekkimist ukse/korpuse riikulitel ja seadmesse paigutatud klaastarvikutel.

5 Seadme käsitlemine

Lugege esmalt "Ohutusjuhiseid"!

- Toodet tohib kasutada ainult toiduainete säilitamiseks.
- Kui olete kodust eemal (nt puhkusel) ja ei kasuta jäämasinat ega veeautomaati pikka aega, keerake veeventil kinni. Vastasel juhul võib tekkida veeleke.

- Kui kompressor on töös, on kuulda heli. On täiesti normaalne, et seade teeb müra ka siis, kui kompressor ei tööta, sest jahutussüsteemis võib toimuda vedeliku ja gaasi kokkusurumine.
- On normaalne, et toote esiservad on soojad. Sellised alad soojenevad selleks, et vältida kondensaadi teket.
- Mõne mudeli puhul lülitub kontrollpaneel automaatselt välja 1 minut pärast ukse sulgemist. See aktiveeritakse taas ukse avamisel või mõne nupu vajutamisel.

4.3 Kliimaklass ja mõisted

Palun vaadake kliimaklassi seadme andmesildil. Osa allolevast teabest kehtib Teie seadme kohta vastavalt nimeatud kliimaklassile.

- **SN:** Pikaajaliselt parasvöötme kliima: Kõnealune jahutusseade on ette nähtud kasutuseks keskkonnatemperatuuril vahemikus alates 10 °C kuni 32 °C.
- **N:** Parasvöötme kliima: Kõnealune jahutusseade on ette nähtud kasutuseks keskkonnatemperatuuril vahemikus alates 16°C kuni 32 °C.
- **ST:** Subtroopiline kliima: Kõnealune jahutusseade on ette nähtud kasutuseks keskkonnatemperatuuril vahemikus alates 16°C kuni 38°C.
- **T:** Troopiline kliima: Kõnealune jahutusseade on ette nähtud kasutuseks keskkonnatemperatuuril vahemikus alates 16°C kuni 43°C.

Seadme lahtiühendamine

- Halva lõhna ennetamiseks võtke toiduained välja.
- Oodake, kuni jää on sulanud, puhastage seestpoolt ja laske kuivada. Sisekorpuse plastosade kahjustuste vältimiseks jätke ukсед lahti.

6 Teie toote kasutamine

6.1 Seadme juhtpaneel

ET

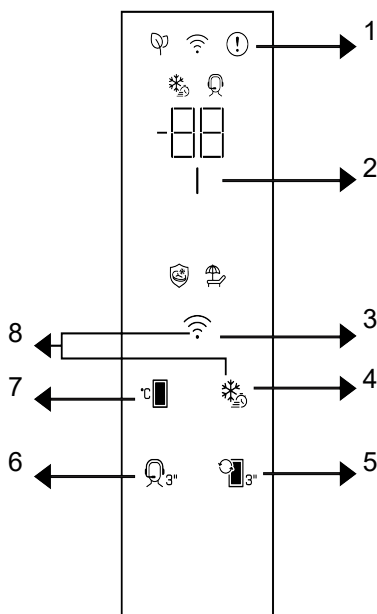

1 Tõrke oleku indikaator

3 * Traadita ühenduse nupp

5 Kambri otstarbe nupp

7 Temperatuuri reguleerimise nupp

2 Energia säästmise (ekraan väljalülitatud) indikaator

4 Kiire külmutamise võti / kiire jahutus

6 * Tugiteenuse nupp

8 * Traadita ühenduse sätete lähtestamise nupp

Lugege esmalt "Ohutusjuhiseid"!

Juhtpaneeli helilised ja visuaalsed funktsioonid on Teile abiks külmiku kasutamisel.

***Valikuline:** Siin näitena toodud funktsioonid on valikulised, Teie seadme juhtpaneelil asuvate funktsioonide kuju ja asukoht võivad erineda.

1. Rikke oleku indikaator

Antud indikaator hakkab tööle, kui Teie külmik ei suuda piisavalt jahutada või anduri tõrke korral. Sügavkülmakambri temperatuuri näidik kuvab „E” ja jahutuskambri temperatuuri näidik kuvab numbreid nagu 1,2,3... Need numbrid annavad volitatud teenindusele teavet ilmnenud tõrke kohta. Kui laadite sooja toitu sügavkülmikusse või hoiate ust pikka aega lahti, võib ekraanile ilmuda hüüumärk.

Tegemist ei ole rikkega, see hoiatus kaob, kui toit on jahtunud või kui vajutatakse mõnda klahvi.

2. Energia säästmise (ekraan

väljalülitatud) indikaator

Energiasääst on vaikimisi lubatud, ja energiasäästu sümbol süttib siis, kui seadme ust pole teatud aja jooksul avatud ega suletud. Kui energiasääst on sees, kustuvad kõik teised sümbolid ekraanil peale energiasäästu sümboli. Kui energiasäästurežiim on sisselülitatud, deaktiveerib ukse avamine või mistahes nupu vajutamine säästurežiimi ja näidiku sümbolid hakkavad tavapäraselt põlema. Energiasääst on vaikesättena tehases lubatud ning seda ei saa välja lülitada.

*3. Traadita ühenduse nupp

Antud nuppu kasutatakse traadita ühenduse loomiseks seadmega mobiilirakenduse HomeWhiz kaudu. Nupu pikal (3-ks sekundiks) vajutamisel ekraanil/näidikul hakkab aeglaselt vilkuma traadita ühenduse sümbol (0,5-sekundilise ajavahemikuga). Sellisel viisil käivitatakse tootel koduvõrk. Pärast traadita ühenduse loomist jääb traadita ühenduse sümbol põlema. Pärast esmase seadistuse lõpuleviimist saab antud nupu vajutamisega ühenduse aktiveerida/deaktiveerida. Traadita ühenduse sümbol vilgub kiiresti (0,2-sekundilise ajavahemikuga), kuni ühendus on loodud. Ühenduse aktiivseks muutmisel vilgub traadita ühenduse sümbol pidevalt. Kui ühendust ei saa pikka aega luua, kontrollige ühenduse sätteid ja vaadake kasutusjuhendi jaotist „Törkeotsing“. Traadita ühenduseks kasutatakse rakendust HomeWhiz. Installimise etappe kirjeldatakse rakenduses installimise käigus. Rakendusele pääsete juurde, skannides toote HomeWhiz'i kleebisel asuvat QR-koodi. Rakenduse saab App Store'ist iOS-i seadmete või Play Store'ist Android-seadmete puhul. Lisateavet leiate aadressilt <https://www.homewhiz.com/>.

4. Kiire külmutamise võti / kiire jahutus



Kiirkülmutamise/jahutamise klahvi vajutamisel süttib kiirkülmutamise/jahutamise sümbol ja kiirkülmutamise funktsioon aktiveeritakse. Külmutusrežiimil on ruumi temperatuuriks -27 °C. Jahutusrežiimil on ruumi temperatuuriks 1 °C. Funktsiooni tühistamiseks vajutage uuesti klahvi. Kiirkülmutus tühistatakse automaatselt mõne aja möödumisel. Suure hulga värske toidu külmutamiseks vajutage kiirkülmutuse nuppu enne toidu sügavkülma kambrisse asetamist.

5. Kambri otstarbe nupp

Vajutades 3 sekundit sekundi jooksul sektsiooni muutmise klahvi, lülitub sektsioon vastavalt külmutusseadmeks ja sügavkülmikuks.

*6. Tugiteenuse võti

Tugiteenuse sisse-/väljalülitamiseks vajutage seda nuppu 3-ks sekundiks. Üksikasjalik teave tugiteenuse kohta on esitatud jaotises "Tugiteenuse funktsioon".

7. Temperatuuri reguleerimise võti

Võimaldab külmkapi temperatuuri reguleerimist. Vajutades klahvi, saab ruumi temperatuuri seadistada aadressil -18, -19, -20, -21, -22, -23, -24 °C külmutamisrežiimil ja 4,3,2,1,8,7,6,5 °C jahutusrežiimil.

*8. Traadita ühenduse sätete

lähtestamise nupp

Traadita ühenduse sätete lähtestamiseks vajutage samaaegselt 3-ks sekundiks kiirkülmutusnuppu ja traadita ühenduse nuppu. Kogu varem salvestatud kasutajainfo kustutatakse toote mälust ning traadita ühenduse sätteid lähtestatakse/taastatakse tehasesätteid.

Temperatuuri saab seadistada vahemikus 1-8 °C jahutusruumi jaoks ja vahemikus -24 kuni -15 °C sügavkülma ruumi jaoks.

Reguleeritavad temperatuuriväärtused võivad varieeruda, tingimusel et need jäävad vastavalt toote spetsifikatsioonidele nendesse vahemikesse.

6.2 Värskete toiduainete külmutamine

- Külmutatavad road tuleb jaotada portsjoniteks vastavalt tarbitavale suurusle ja külmutada eraldi pakendites. Siis ei pea Te kogu toitu sulatama ja siis uuesti sügavkülma panema.
- Toiteväärtuste, lõhna ja värvi säilitamiseks tuleks köögivilju enne külmutamist lühikese aja jooksul keeta. (Keetmine pole vajalik selliste toiduainete puhul nagu kurk, petersell.) Sel viisil külmutatud köögiviljade valmistamisaeg lüheneb 1/3 võrra võrreldes värskete köögiviljadega.
- Külmutatud toiduainete säilitamisaja pikendamiseks tuleb keedetud köögiviljad kõigepealt filtreerida ja seejärel hermeetiliselt pakendada nagu kõigi toitude puhul.
- Toiduaineid ei tohiks panna sügavkülmikusse ilma pakendita.
- Säilitatavate toiduainete pakkematerjal peaks olema õhutihe, paks ja vastupidav ning ei tohiks külma ja niiskuse korral deformeeruda. Vastasel juhul võib külmutamise tõttu tahenenud toit pakendist läbi torgata. Pakendi korralik sulgemine on samuti oluline toiduainete turvalise säilitamise seisukohalt.

Toiduainete külmutamiseks sobivad järgmised pakenditüübid:

Polüetüleenkotid, alumiiniumfoolium, plastfoolium, vaakumkotid ja külmakindlad kaanega säilituskonteinerid.

Toiduainete külmutamiseks ei soovitata järgmist tüüpi pakendeid:

Pakkepaber, pärgamentpaber, tsellofaan (želatiinpaber), prügikotid, kasutatud kotid ja poekotid.

- Kuuma toitu ei tohiks panna sügavkülmikusse ilma neid enne jahutamata.

- Külmutamata värskeid toiduaineid sügavkülmikusse pannes pidage meeles, et need ei puutuks kokku külmutatud toiduainetega. Coolpacki (PCM) saab panna sügavkülmakambri riieli all olevale restile, et vältida selle soojenemist.
- Ärge pange sügavkülma muid toiduaineid külmutamise aja jooksul (1 ööpäev).
- Asetage toiduained sügavkülmuti riulitele või restidele, jaotades neid nii, et need ei oleks tihedalt koos (soovitav, et nende pakendid ei puutuks üksteisega kokku).
- Külmutatud toiduained tuleb pärast sulatamist tarbida lühikese aja jooksul ja neid ei tohi enam külmutada.
- Ärge blokeerige ventilatsiooniasvid, pannes külmutatud toiduaineid tagaseinal asuvate ventilatsioonivadete ette.
- Soovitame kinnitada pakendile silt ja märkida, millised toiduained on see ja millal need külmutati.

Külmutamiseks sobivad toidud:

Kala ja mereannid, punane ja valge liha, linnuliha, köögiviljad, puuviljad, rohtsed vürtsid, piimatooted (näiteks juust, või ja kurnatud jogurt), pagaritooted, valmis- või kodutoidud, kartuliroad, sufleed ja magustoidud.

Külmutamiseks sobimatud toidud:

Jogurt, hapupiim, koor, majonees, lehtsalat, punane redis, viinamarjad, kõik puuviljad (näiteks õun, pirnid ja virsikud).

- Toiduainete kiireks ja põhjalikuks külmutamiseks ei tohiks ületada järgmisi määratud koguseid pakendi kohta.
 - Puu- ja köögiviljad: 0,5-1 kg
 - Liha: 1- 1,5 kg
 - Väikeses koguses toiduaineid (kõge enam 2 kg) saab külmutada ka kiirkülmutust kasutamata.
- Parima tulemuse saamiseks järgige järgmisi juhiseid:
- Saate üle vaadata tabelid liha ja kala, köögi- ja puuviljade, piimatoodete sügavkülmas säilitamise kohta.

Nõuandeid külmutatud toiduainete säilitamise kohta

- Külmutatud toiduaineid ostes veenduge, et neid on säilitatud sobival temperatuuril ja nende pakendid pole purunenud.
- Pange pakendid pärast ostmist võimalikult kiiresti sügavkülmasse.
- Enne sügavkülmas säilitatavate pakendatud valmistoitude tarbimist veenduge, et pakendil märgitud kõlblikusaeg ei ole veel möödas.

Sulatamine

Sügavkülmkambrites olev jää sulatatakse automaatselt.

Sügavkülmiku andmed

EN 62552 standard nõuab (vastavalt konkreetsetele mõõtetingimustele), et iga 100 liitri sügavkülmiku ruumi kohta peaks olema võimalik külmutada vähemalt 4,5 kg toituaineid, kui ümbritsevaks temperatuuriks on 25 °C.

Külmutatud toiduainete ülessulatamine

Sõltuvalt toidusortimendist ja otstarvest saab valida järgmiste sulatamisvõimaluste vahel:

Sügavkülmiku kambrid Valikut	Vahemärkused
-20 °C	Tegemist on vaikumisi, soovitusliku seadega. Seda valikut soovitatakse juhul, kui ümbritsev temperatuur on alla 30°C.

- Toatemperatuuril (toidu kvaliteedi säilitamise seisukohalt pole otstarbekas jätta toiduained pikaks ajaks toatemperatuuril)
- Külmikus
- Elektriahjus (ventilaatoriga või ilma)
- Mikrolaineahjus

ETTEVAATUST!

- Ärge kunagi pange klaasist pudelites ja purkides happelisi jooke sügavkülma plahvatusohu tõttu.
- Kui külmutatud toiduainete pakendid on niisked ja ebanormaalselt turses, on tõenäoline, et neid hoiti varem sobimatutes tingimustes ja nende sisu on riknenud. Ärge tarbige neid toiduaineid ilma kontrollimata.
- Kuna mõned toidu valmistamisel kasutatavad vürtsid võivad pikaajalisel säilitamisel oma maitset muuta, tuleb külmutatavatesse roogadesse lisada vähem maitseaineid või soovitud maitseaineid peaks lisama pärast sulatamist.

Liha ja kala		Ettevalmistamine	Pikim võimalik säilitusaeg (kuudes)	
Lihatooted	Veiseliha	Praad	Lõigake need 2 cm paksusteks tükkideks ja asetage nende vahele foolium või pakkige need tihedalt pakkekesse	6-8
		Praeliha	Pakkige lihatükid külmikukotti või tihedalt pakkekesse	6-8
		Kuubikud	Väikeste tükkidena	6-8
		Šnitsel, karbonaad	Asetage foolium lõigatud viilude vahele või pakkige üksikhaaval pakkekesse	6-8
	Lambaliha	Karbonaad	Asetage foolium lihaviilude vahele või pakkige üksikhaaval pakkekesse	4-8
		Praeliha	Pakkige lihatükid külmikukotti või tihedalt pakkekesse	4-8
		Kuubikud	Pakkige tükeldatud liha külmikukotti või tihedalt pakkekesse	4-8
	Veis	Praeliha	Pakkige lihatükid külmikukotti või tihedalt pakkekesse	8-12
		Praad	Lõigake need 2 cm paksusteks tükkideks ja asetage nende vahele foolium või pakkige need tihedalt pakkekesse	8-12
		Kuubikud	Väikeste tükkidena	8-12
		Keedetud liha	Pakkige väikesed tükid külmikukotti	8-12
	Hakliha	Maitsestamiseta, lamedates kottides	1-3	
	Rups (tükk)	Tükkidena	1-3	
	Kääritatud vorst - salaami	Seda peaks pakkima, isegi kui sellel on ümbris.	1-3	
Peekon	Asetage foolium viilude vahele	2-3		
Linnu- ja ulukiliha	Kana- ja kalkuniliha	Pakkige fooliumisse	4-6	
	Haneliha	Pakkige fooliumisse (portsjonid ei tohiks ületada 2,5 kg)	4-6	
	Part	Pakkige fooliumisse (portsjonid ei tohiks ületada 2,5 kg)	4-6	
	Hirve-, küüliku, metskitseliha	Pakkige fooliumisse (portsjonid ei tohiks ületada 2,5 kg ja kondid tuleks eraldada)	6-8	
Kala ja mereannid	Mageveekalad (forell, karpkala, säga)	Pärast kala sisemuse ja soomuste põhjalikku puhastamist tuleb kala pesta ja kuivatada ning vajadusel saba ja pea ära lõigata.	2	
	Taine kala (meriahven, kammeljas, merikeel)		4-6	
	Rasvane kala (pelamiid, skumbria, sinikala, meripoisur, anšoovis)		2-4	
	Merikarbid	Puhastage ja pange kottidesse	4-6	
	Kalamari	Olemasolevas pakendis, alumiinium- või plastkonteineris	2-3	

ET

Puu- ja juurviljad	Ettevalmistamine	Pikim võimalik säilitusaeg (kuudes)
Aedoad	Pärast pesemist ja väikesteks tükkideks lõikamist pange 3-ks minutiks keevasse vette	10-13
Rohelised herned	Pärast pesemist ja koormist pange 2-ks minutiks keevasse vette	10-12
Kapsas	Pärast pesemist pange 1-2-ks minutiks keevasse vette	6-8

Puu- ja juurviljad	Ettevalmistamine	Pikim võimalik säilitusaeg (kuudes)
Porgandid	Pärast pesemist ja viiludeks lõikamist pange 3-4-ks minutiks keevasse vette	12
Paprika	Pärast pooleks lõikamist ja varre ning seemnete eemaldamist pange 2-3-ks minutiks keevasse vette	8-10
Spinat	Pärast pesemist ja puhastamist pange 2-ks minutiks keevasse vette	6-9
Porrulauk	Pärast tükeldamist pange 5-ks minutiks keevasse vette	6-8
Lillkapsas	Pärast lehtede eemaldamist ning südamiku tükeldamist pange 3-5-ks minutiks keevasse vette ja lisage veidi sidrunimahla	10-12
Baklažaan	Pärast pesemist ja tükkideks (2 cm) lõikamist pange 4-ks minutiks keevasse vette	10-12
Suvikõrvits	Pärast pesemist ja tükkideks (2 cm) lõikamist pange 2-3-ks minutiks keevasse vette	8-10
Seened	Pruunistage kergelt õlis ja lisage veidi sidrunimahla	2-3
Mais	Puhastage ja säilitage kas tõlviku või teradena	12
Õunad ja pirnid	Pärast koorimist ja viiludeks lõikamist pange 2-3-ks minutiks keevasse vette	8-10
Aprikoosid ja virsikud	Lõigake pooleks ja eemaldage kivid	4-6
Maasikad ja vaarikad	Peske ja eemaldage varred	8-12
Küpsetatud puuviljad	Lisage konteinerisse 10% suhkrut	12
Ploomid, kirsid, hapukirsid	Peske ja eemaldage varred	8-12

ET

Piimatooted	Ettevalmistamine	Pikim võimalik säilitusaeg (kuudes)	Säilitustingimused
Juust (välja arvatud fetajuust)	Asetage foolium viilude vahele	6-8	Lühiajaliseks säilitamiseks võib selle jätta originaalpakendisse. Pikaajaliseks säilitamiseks tuleks see pakkida ka alumiinium- või plastfooliumisse.
Või, margariin	Olemasolevas pakendis	6	Olemasolevas pakendis või plastkonteineris

6.3 Ukse avanemise külje ümberpööramine

Teie külmiku ukseava saab ümber pöörata vastavalt sellele, kuhu selle panite. Kui seda vajate, helistage kindlasti lähimasse volitatud teenindusse.

6.4 Avatud ukse märguanne

Teie külmiku ukse avanemise hoiatussüsteem võib olenevalt mudelist erineda.

Versioon 1;

Kui toote uks jääb teatud ajaks avatuks (vahemikus 60 s kuni 120 s), kostab helihoiatussignaal; olenevalt toote mudelist saab kuvada ka visuaalse hoiatussignaali (valgusvälg). Kui sulgete seadme uks või vajutate seadme ekraanil nuppu, kui see on olemas, siis hoiatusheli lakkab.

Versioon 2;

Kui seadme uks jääb teatud ajaks avatuks (vahemikus 60 s kuni 120 s), kostub ukse lahtioleku hoiatus. Ukse lahtioleku hoiatus kõlab järk-järgult. Esiteks hakkab kõlama helihoiatus. 4 minuti pärast, kui uks ei ole

ikka veel suletud, aktiveeritakse visuaalne hoiatus (valgustusvälg). Ukse lahtioleku hoiatus viibib teatud aja jooksul (60 s kuni 120 s), kui vajutatakse tootekraanil mis

tahes klahvi, kui see on olemas. Seejärel algab protsess uuesti. Kui seadme uks on suletud, siis ukse lahtioleku hoiatus tühistatakse.

7 Hooldus ja puhastus

Lugege esmalt "Ohutusjuhiseid"!

Enne külmkapi puhastamist ühendage see lahti või lülitage vooluvõrgust välja kaitselüliti, millega see on ühendatud.

Ärge asetage käsi, jalgu ega metallesemeid külmiku alla ega külmiku ja põranda vahele, ükskõik mis põhjusel. Need võivad kinni jääda või võib teravate servate tõttu vigastada saada.

- Ärge kasutage toote puhastamiseks teravaid või abrasiivseid tööriistu. Ärge kasutage materjale nagu kodused puhastusvedelike, seepi, pesuvahendeid, gaasi, bensiini, lahjendit, alkoholi, vaha, jne.
- Toote tagaküljel asuvalt ventilatsioonirestilt tuleb tolm eemaldada vähemalt kord aastas (ilma kaant eemaldamata). Puhastage toodet kuiva lapiga.
- Hoidke vesi eemal lampidest ja muudest elektrilistest osadest.
- Puhastage üks niiske lapiga. Eemaldage kogu sisu, et eemaldada uks ja riulid. Eemaldage riulid, tõstes neid ülespoole. Puhastage ja kuivatage riulid ja pange need tagasi ülevaalt alla libistades.
- Ärge kasutage kloorivett või puhastusaineid sisepindade ja kroomitud detailide puhastamiseks. Kloor tekitab sellistel pindadel roostet.
- Ärge kasutage teravaid ja abrasiivseid tööriistu, seepi, kodupuhastusvahendeid, puhastusvahendeid, gaasi, bensiini, lakki ja sarnaseid aineid, et vältida plastosade deformeerumist ja trükiste eemaldamist. Kasutage puhastamiseks sooja vett ja pehmet lappi ning seejärel pühkige kuivaks.
- Toodetel ilma funktsioonita No-Frost võivad külmutuskambri tagaseinal tekkida veetilgad ja sõrmepaksune

jääkiht. Ärge puhastage seda seina ega kunagi kasutage seal õlisid ega sarnaseid materjale.

- Toote välispinna puhastamiseks kasutage kergelt niisutatud mikrokiudlappi. Käsnad ja muud tüüpi puhastustekstiilid võivad põhjustada kriimustusi.
- Kõigi eemaldatavate komponentide puhastamiseks toote sisepinna puhastamise ajal peske neid komponente kerge seebi, vee ja karbonaadi lahusega. Peske ja kuivatage hoolikalt. Vältige vee kokkupuudet valgustusseadmete ja juhtpaneeliga.
- Ärge kasutage äädikat, alkoholi ega muid alkoholipõhiseid puhastusvahendeid ühegi sisepinna kallal.

Roostevabast terasest välispinnad

Kasutage mitteabrasiivset roostevaba terase jaoks mõeldud puhastusvahendit ja kandke see pinnale pehme ebemevaba lapiga. Poleerimiseks pühkige pind õrnalt veega niisutatud mikrokiudlapiga ja seejärel kasutage kuiva seemisnahka. Pühkige alati piki roostevabast terasest pinna jooni.

Lõhnade vältimine

Toote valmistamisel ei kasutatud ühtegi lõhnaeritavat materjali. Toiduainete ebasobiv säilitamine ja sisepindade ebakorrektno puhastamine võib siiski põhjustada lõhna tekkimist.

- Selle vältimiseks tuleb kapi sisemust iga 15 päeva tagant karboniseeritud veega puhastada.
- Hoidke toiduaineid suletud hoidikutes, kuna suletud pakendites hoitavatest toiduainetest tekkivad mikroorganismid põhjustavad halba lõhna.
- Ärge hoidke külmikus säilitus tähtjaga ületanud ja riknenud toitusid.

Plastikpindadele tilkunud õli võib pindu kahjustada ning see tuleb koheselt sooja veega eemaldada.

8 Tõrkeotsing

Lugege esmalt "Ohutusjuhiseid"!

Enne teenindusse pöördumist palun allolev loend üle käia. Sel viisil säästate aega ja raha. Käesolevas loendis on esitatud sagedased kaebused, mis ei ole seotud puuduliku töö või kehva materjaliga. Teatud maintuid funktsiooneid ei pruugi Teile seadme puhul kehtida.

Kui probleem jääb püsima ka peale selles jaotises toodud juhiste lugemist, võtke ühendust oma edasimüüja või volitatud teenindusega. Ärge üritage seadet omal käel parandada.

Külmik ei toimi.

- Toitepistik ei ole korralikult paigas. >>> Ühendage see korralikult pistikupesaga.
- Seadme toideks kasutatava pistikupesaga ühendatud kaitselüliti või peamine kaitselüliti on läbi põlenud. >>> Kontrollige kaitselüliti.

Jahutuskambri külgeinalale tekib kondensaat (MULTI ZONE, COOL CONTROL ja FLEXI ZONE).

- Ust avatakse liiga sageli. >>> Ärge avage seadme ust liiga sageli.
- Keskkond on liiga niiske. >>> Ärge paigaldage seadet niiskesse keskkonda.
- Vedelikke sisaldavaid toiduaineid säilitatakse sulgemata anumates. >>> Säilitage vedelikke sisaldavaid toiduaineid suletud anumates..
- Seadme uks jäeti avatuks. >>> Ärge hoidke seadme ust pikka aega lahti.
- Termostaat on seatud väga madalale temperatuurile. >>> Seadke termostaat sobivale temperatuurile.

Kompressor ei toimi.

- Äkilise elektrikatkestuse korral või toitepistiku väljatõmbamisel ja uuesti sisestamisel väljub gaasi rõhk seadme jahutussüsteemis tasakaalust, mis käivitab kompressori termilise kaitset. Seade käivitub uuesti umbes 6 minuti

pärast. Kui seade ei ole pärast seda ajavahemikku taaskäivitatunud, pöörduge teenindusse.

- Käib ülessulatamine. >>> Täisautomaatse sulatussüsteemiga seadme puhul on see normaalne. Ülessulatamine leiab aset perioodiliselt.
- Seade ei ole vooluvõrku ühendatud. >>> Veenduge, et toitejuhe on vooluvõrku ühendatud.
- Temperatuuri seadistus on vale. >>> Valige sobiv temperatuuri seadistus.
- Toide on kadunud. >>> Seade jätkab normaalset tööd pärast voolu taastamist.

Külmiku töömüra suureneb kasutamise ajal.

- Seadme jõudlus võib erineda sõltuvalt ümbritseva keskkonna temperatuurimuutustest. See on normaalne ning hooldus pole vajalik.

Külmik hakkab tööle liiga tihti või liiga kaua.

- Uus seade võib olla eelmisest suurem. Suuremad seadmed peavad kauem töötama.
- Ruumi temperatuur võib olla kõrge. >>> Tavaliselt peab seade kõrgema temperatuuri korral töötama pikema aja jooksul.
- Võimalik, et seade just ühendati vooluvõrku või et sinna on pandud uusi toiduaineid. >>> Kui seade just ühendati vooluvõrku või kui sellesse on pandud uusi toiduaineid, võtab seadmel soovitud temperatuuri saavutamise kauem aega. See on normaalne.
- Võimalik, et seadmesse on just pandud suures koguses kuuma toitu. >>> Ärge pange külmikusse kuuma toitu.
- Uksi avati sageli või hoiti kaua lahti. >>> Seadmesse sattunud sooja õhu tõttu peab seade kauem töötama. Ärge avage uksi liiga sageli.

- Jahutus- või sügavkülmakambri uks võib olla lahti. >>> Kontrollige, et ukсед oleksid täielikult suletud.
- Seade võib olla seatud liiga madalale temperatuurile. >>> Seadke temperatuur kõrgemaks ja oodake, kuni seade jõuab reguleeritud temperatuurini.
- Jahutus- või sügavkülmakambri uksepesur võib olla määrdunud, kulunud, katki või ei ole korralikult paigaldatud. >>> Puhastage või vahetage tihend välja. Kahjustatud / rebenenud uksepesur sunnib seadet praeguse temperatuuri säilitamiseks kauem töötama.

Sügavkülmakambri temperatuur on väga madal, kuid jahutuskambri temperatuur on piisav.

- Sügavkülmakambri temperatuur on seatud väga madalale. >>> Seadke sügavkülmakambri temperatuur kõrgemaks ja kontrollige uuesti.

Jahutuskambri temperatuur on väga madal, kuid sügavkülmakambri temperatuur on piisav.

- Jahutuskambri temperatuur on seatud väga madalale. >>> Seadke jahutuskambri temperatuur kõrgemaks ja kontrollige uuesti.

Jahutuskambri hoitavad toiduained on külmunud.

- Jahutuskambri temperatuur on seatud väga madalale. >>> Seadke jahutuskambri temperatuur kõrgemaks ja kontrollige uuesti.

Jahutus- või sügavkülmakambri temperatuur on liiga kõrge.

- Jahutuskambri temperatuur on seatud väga kõrgele. >>> Jahutuskambri temperatuuri seadistus mõjutab sügavkülmakambri temperatuuri. Muutke jahutus- või sügavkülmakambri temperatuuri ja oodake, kuni vastava kambri temperatuur jõuab vajalikule tasemele.
- Uksi avati sageli või hoiti kaua lahti. >>> Ärge avage uksi liiga sageli.
- Võimalik, et uks on lahti. >>> Sulgege uks korralikult.

- Võimalik, et seade just ühendati vooluvõrku või et sinna on pandud uusi toiduaineid. >>> See on normaalne. Kui seade just ühendati vooluvõrku või kui sellesse on pandud uusi toiduaineid, võtab seadmel soovitud temperatuuri saavutamine kauem aega.
- Võimalik, et seadmesse on just pandud suures koguses kuuma toitu. >>> Ärge pange külmikusse kuuma toitu.

Värisemine või müra.

- Põrand ei ole tasane või vastupidav >>> Kui seade väriseb aeglasel teiseldamisel, reguleerige seadme tasakaalustamiseks seadme jalad. Veenduge samuti, kas põrand on seadme talumiseks piisavalt vastupidav.
- Kõik seadmele asetatud esemed võivad põhjustada müra. >>> Eemaldage kõik seadmele asetatud esemed.
- Seadmest kostub vedeliku voolamise, pritsimise jne müra.
- Toote tööpõhimõtte hõlmab vedeliku- ja gaasivooge. >>> See on normaalne ning hooldus pole vajalik.

Seadmest kostub tuule hääl.

- Seade kasutab jahutusprotsessis ventilaatorit. See on normaalne ning hooldus pole vajalik.

Seadme siseseintel tekib kondensaat.

- Kuum või niiske ilm suurendab jäätumist ja kondenseerumist. See on normaalne ning hooldus pole vajalik.
- Uksi avati sageli või hoiti kaua lahti. >>> Ärge avage uksi liiga sageli; kui need on lahti, sulgege need.
- Võimalik, et uks on lahti. >>> Sulgege uks korralikult.

Seadme välisküljel või uste vahel tekib kondensaat.

- Ümbritsev ilm võib olla niiske, see on niiske ilma puhul täiesti tavaline. >>> Kondensaat hajub niiskuse vähenemisel.

Seadme seest tuleb halb lõhn.

- Seadet ei puhastata korrapäraselt. >>> Puhastage seadet seest korrapäraselt käsna, sooja vee ja gaseeritud vee abil.

- Mõned hoidikud ja pakendimaterjalid võivad põhjustada ebameeldivat lõhna. >>> Kasutage lõhnavabasid hoidikuid ja pakkematerjale.
- Toiduained pandi sulgemata anumatesse. >>> Hoidke toiduaineid ainult kinnistes anumates. Mikroorganismid võivad pitseerimata toiduainetest levida ja põhjustada halba lõhna.
- Eemaldage seadmest kõik säilivusaja ületanud või riknenud toiduained.

Uks ei lähe kinni.

- Võimalik, et toiduainetega pakendid takistavad ukse liikumist. >>> Paigutage ümber kõik uste liikumist takistavad esemed.
- Seade ei seisa põrandal täiesti püstises asendis. >>> Reguleerige aluseid toote tasakaalustamiseks.

- Põrand ei ole tasane ega vastupidav >>> Veenduge, et põrand on tasane ja seadme talumiseks piisavalt vastupidav.

Puu- ja juurviljasahtel jäi kinni.

- Võimalik, et toiduained suruvad vastu sahtli ülemise osa. >>> Korrastage toiduained sahtlis.

Temperatuur seadme pinnal.

- Toote töötamise ajal võib kahe ukse vahel, külgpaneelidel ja tagumise võrega kaetud alal täheldada kõrget temperatuuri. See on normaalne ning hooldus pole vajalik.

Ventilaator jätkab töötamist ka lahtise ukse korral.

- Ventilaator võib jätkata töötamist sügavkülmakambri lahtise ukse korral. Kui probleem jääb püsima ka peale selles jaotises toodud juhiste lugemist, võtke ühendust oma edasimüüja või volitatud teenindusega. Ärge üritage seadet omal käel parandada. See on normaalne.

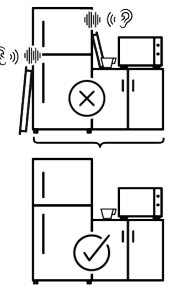
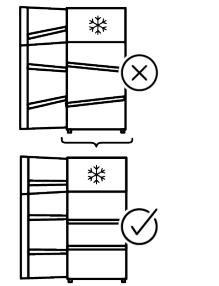
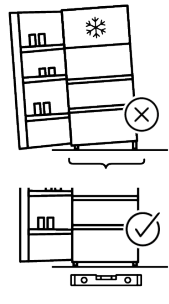
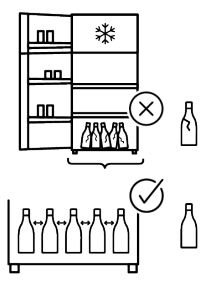
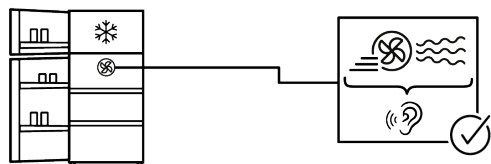
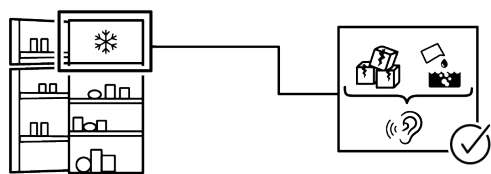
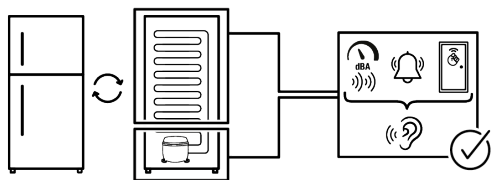

VASTUTUSE VÄLISTAMINE

Mõningate (lihtsate) tõrkedega saab lõppkasutaja piisavalt hästi ise hakkama, ilma et tekiks ohutusprobleeme või ohtlikku kasutamist, tingimusel et ta tegutseb järgmiste juhiste piires ja neid järgides (vt jaotist „Remont oma kätega”).

Seetõttu tuleb ohutusprobleemide vältimiseks jätta remont registreeritud professionaalsetele remonditöökodadele, välja arvatud juhul, kui allpool olevas jaotises „Remont oma kätega” on lubatud teisiti. Registreeritud professionaalne remonditöökoda on professionaalne remonditöökoda, kellele tootja on lubanud juurdepääsu selle toote juhistele ja varuosade loendile vastavalt direktiivides 2009/125/EÜ sätestatud õigusaktides kirjeldatud meetoditele.

Garantiitingimustele vastavat teenust võib aga pakkuda ainult hooldusettevõtte (nt volitatud professionaalne remonditöökoda), mille kontaktnumber on toodud kasutusjuhendis/garantiikaardil või edastatud volitatud edasimüüja poolt.

Seetõttu palun arvestage, et professionaalsete, kuid Whirlpool poolt volitamata remonditöökodade tehtud töö tühistab garantii.

Remont oma kätega

Lõpptarbijat saab ise remontida ainult järgmisi varuosid: ukse käepidemed, ukse hinged, kandikud, korvid ja ukse tihendid (ajakohastatud loend on saadaval ka aadressil <https://parts-selfservice.europeanappliances.com> alates 01.03.2021).

Toote ohutuse tagamiseks ja tõsiste vigastuste ohu vältimiseks tuleb selline oma kätega remont läbi viia vastavalt kasutusjuhendis antud juhistele oma kätega remondi kohta või järgmisel aadressil saadaolevatele juhistele: <https://parts-selfservice.europeanappliances.com>. Turvalisuse tagamiseks eemaldage toode vooluvõrgust enne mis tahes iseseisvat remonti.

Lõppkasutajate tehtud parandus- ja remondikatsed osade suhtes, mida selles loendis ei ole ja/või ei järgita kasutusjuhendis toodud juhiseid iseparandamiseks või mis on saadaval <https://parts-selfservice.europeanappliances.com>, võib tekitada ohutusprobleeme, mis ei ole tingitud Whirlpool ja tühistada garantii. Seetõttu on tungivalt soovitatav, et lõppkasutajad hoiduksid remondikatsetest väljaspool nimetatud varuosade loendit, ja pöörduksid sellistel juhtudel volitatud professionaalsete remonditöökodade või registreeritud professionaalsete remonditöökodade poole. Vastasel juhul võivad sellised lõppkasutajate remondikatsed põhjustada ohutusprobleeme ja toodet kahjustada ning põhjustada seejärel tulekahju, üleujutusi, elektrilööke ja tõsiseid kehavigastusi. Näiteks, kuid mitte ainult, tuleb järgmised remonditööd lasta teha volitatud professionaalsete remonditöökodadele või registreeritud professionaalsetele remonditöökodade poolt: kompressor, jahutusahel, põhiplaat, inverteri plaat, näidikuplaat jne.

Tootjat/müüjat ei saa süüdistada ühelgi juhul, kui lõppkasutajad ei järgi ülaltoodut. Ostetud külmiku varuosade saadavus on 10 aastat. Selle aja jooksul on külmiku nõuetekohaseks kasutamiseks saadaval originaalvaruosi

Teie poolt ostetud külmkapi minimaalne garantiiaeg on 24 kuud.

See toode on varustatud "G" energiklassi valgusallikaga.

Selle toote valgusallika võib välja vahetada ainult professionaalne remonditöökoda.

