

**Príručka na ochranu zdravia a bezpečnosti, návod na
používanie, údržbu a inštaláciu**



www.whirlpool.eu/register



SLOVENČINA..... 3

SLOVENČINA

PRÍRUČKA NA OCHRANU ZDRAVIA A BEZPEČNOSTI a NÁVOD NA POUŽÍVANIE, ÚDRŽBU A INŠTALÁCIU



ĎAKUJEME, ŽE STE SI ZAKÚPILI VÝROBOK ZNAČKY WHIRLPOOL.
Pre komplexnú podporu
zaregistrujte, prosím, svoj spotrebič na www.whirlpool.eu/register

Register

Príručka na ochranu zdravia a bezpečnosti

BEZPEČNOSTNÉ POKYNY	5
RADY NA OCHRANU ŽIVOTNÉHO PROSTREDIA	8
VYHLÁSENIE O ZHODE	9

Návod na používanie a údržbu

OPIS VÝROBKU	10
SPOTREBIČ	10
OVLÁDACÍ PANEL	10
DVIERKA	11
OSVETLENIE BUBNA (ak je k dispozícii)	11
DOSTUPNÉ PRÍSLUŠENSTVO	11
AKO POUŽÍVAŤ SPOTREBIČ	12
PRVÉ POUŽITIE	12
KAŽDODENNÉ POUŽÍVANIE	13
PROGRAMY	15
MOŽNOSTI	19
FUNKCIE	20
UKAZOVATELE	22
ÚSPORA ENERGIE	23
ČISTENIE A ÚDRŽBA	24

VYPRÁZDNIENIE NÁDRŽE NA VODU	24
ČISTENIE DVEROVÉHO FILTRA	25
ČISTENIE DNOVÉHO FILTRA.....	26
ČISTENIE SUŠIČKY ZVONKA.....	28
OBRÁTENIE OTVÁRANIA DVERÍ	29
SPRIEVODCA ODSTRÁNANÍM PORÚCH A POPREDAJNÝ SERVIS	34
UKAZOVATEĽ PORÚCH A SPRÁVY O PORUCHÁCH	36
PREPRAVA A MANIPULÁCIA	38
POPREDAJNÝ SERVIS.....	39
<i>Inštalčná príručka</i>.....	37

BEZPEČNOSTNÉ POKYNY

DÔLEŽITÉ! PREČÍTAJTE SI A DODRŽIAVAJTE!

Pred použitím spotrebiča si, prosím, pozorne prečítajte Príručku o ochrane zdravia a bezpečnosti a Návod na používanie a údržbu. Tieto pokyny majte stále poruke, aby ste mohli do nich v budúcnosti nahliadnuť.

VAŠA BEZPEČNOSŤ A BEZPEČNOSŤ INÝCH OSÔB JE VEĽMI DÔLEŽITÁ.

V tomto návode a na samotnej sušičke sú uvedené dôležité bezpečnostné opatrenia, ktoré si musíte prečítať a vždy presne dodržiavať.



Toto je výstražný symbol. Tento symbol vás upozorňuje na možné nebezpečenstvá, ktoré vám či iným osobám môžu spôsobiť zranenie alebo smrť.

Po všetkých bezpečnostných upozorneniach nasleduje výstražný symbol alebo slovo **NEBEZPEČENSTVO** alebo **VAROVANIE**. Tieto slová majú nasledujúci význam:

VAROVANIE

Označujú nebezpečnú situáciu, ktorá v prípade, že sa je nepredíde, spôsobí vážne poranenia.

VAROVANIE

Označuje nebezpečnú situáciu, ktorá môže spôsobiť vážne poranenia, ak sa jej nepredíde.

Všetky bezpečnostné upozornenia špecifikujú potenciálne nebezpečenstvo, ktorého sa týkajú, a uvádzajú, ako znížiť riziko poranení, škody a úrazov elektrickým prúdom v dôsledku nesprávneho používania sušičky. Dôsledne dodržiavajte nasledujúce pokyny. Nedodržanie týchto pokynov môže mať za následok vznik rôznych rizík.

Výrobca sa zrieka akejkoľvek zodpovednosti za ublíženie na zdraví osobám alebo zvieratám, či za škody na majetku v prípade nedodržania týchto rád a bezpečnostných zásad.

Veľmi malé (0 – 3 roky) a malé deti (3 – 8 rokov) by sa nemali zdržiavať v okolí spotrebiča, pokiaľ nebudú pod neustálym dohľadom.

Deti od 8 rokov a osoby so zníženými fyzickými, zmyslovými a mentálnymi schopnosťami alebo s nedostatkom skúseností a znalostí môžu používať túto sušičku len v prípade, ak sú pod dozorom alebo dostali pokyny týkajúce sa

bezpečného používania spotrebiča a chápu hroziace nebezpečenstvá. Deti sa so sušičkou nesmú hrať. Čistenie a údržbu nesmú vykonávať deti bez dozoru.

Kusy bielizne zašpinené látkami, ako kuchynský olej, acetón, alkohol, nafta, kerozín, odstraňovač škvŕn, terpentín, vosk a odstraňovač vosku, sa musia pred sušením v bubnovej sušičke vyprať v horúcej vode s prídavným množstvom pracieho prostriedku.

Kusy ako penová guma (latexová guma), kúpacie čiapky, nepremokavé tkaniny, kusy bielizne s pogumovaným povrchom a odevy alebo vankúše vyplnené vložkami z penovej gummy by ste nemali sušiť v bubnovej sušičke. Z vreciek vyberte všetky predmety ako zapaľovače a zápalky.

Keď sa na čistenie odevov použili chemikálie, bielizeň nesušte v bubnovej sušičke.

Odevy zašpinené olejom sa môžu samovoľne vznietiť, predovšetkým ak ich vystavíte zdroju tepla, ako je v bubnovej sušičke. Odevy sa zohrejú a spôsobia oxidačnú reakciu oleja. Oxidácia zvyšuje teplo. Ak teplo nemôže uniknúť, odev sa zohreje dostatočne na to, aby sa vznietil. Hromadenie,

stohovanie alebo skladovanie olejom zašpinyčených odevov môže zabrániť úniku tepla, a tým spôsobiť požiar.

VAROVANIE

Bubnovú sušičku nikdy nezastavujte pred ukončením cyklu sušenia, ak všetku bielizeň rýchlo nevyberiete a nevyvesíte, aby sa teplo rozptýlilo.

V poslednej fáze cyklu sušenia už nedochádza k ohrievaniu (ochladzovacia fáza), aby sa zaistila taká teplota bielizne, ktorá ju nepoškodí.

Ak chcete sušičku upevniť na práčku, obráťte sa najskôr na popredajný servis a zistite, či je to možné. Sušičku môžete namontovať na práčku, len ak je sušička bezpečne upevnená na práčku pomocou špeciálnej montážnej súpravy.

PLÁNOVANÉ POUŽITIE VÝROBKU

Táto sušička je určená iba na použitie v domácnosti. Použitie sušičky na profesionálne účely je zakázané. Výrobca odmieta akúkoľvek zodpovednosť za nevhodné použitie alebo za nesprávne nastavenie ovládacích prvkov.

UPOZORNENIE: Sušička sa nesmie zapínať prostredníctvom externého časovača ani samostatným diaľkovým ovládačom.

Sušičku nepoužívajte vonku. V blízkosti sušičky neskladujte výbušné alebo horľavé látky, ako sú aerosolové nádoby, ani

doň neukladajte plynové alebo iné horľavé látky: ak by sa sušička náhodne zapla, mohol by vypuknúť požiar.

INŠTALÁCIA

Inštaláciu alebo opravy smie vykonávať iba kvalifikovaný technik v súlade s pokynmi výrobcu a platnými vnútroštátnymi bezpečnostnými predpismi. Nikdy neopravujte ani nevymieňajte žiadnu časť sušičky, ak to nie je uvedené v návode na používanie. Deti nesmú vykonávať inštaláciu. Deti sa nesmú zdržovať v blízkosti sušičky počas jej inštalácie. Obalový materiál (plastové vrecia, polystyrénové časti a pod.) uchovávajte mimo dosahu detí počas i po inštalácii sušičky.

Pri rozbalovaní a inštaláčnych prácach používajte ochranné rukavice.

Po vybalení sušičky sa uistite, že sa počas prepravy nepoškodila. V prípade problémov sa obráťte na predajcu alebo najbližšie servisné stredisko. So sušičkou musia manipulovať a inštalovať ju minimálne dve osoby.

Deti sa nesmú zdržovať v blízkosti sušičky počas jej inštalácie.

Skôr ako vykonáte akýkoľvek zásah do sušičky, musíte ju odpojiť od elektrického napájania.

Počas inštalácie dávajte pozor, aby ste sušičkou nepoškodili napájací kábel. Sušičku zapnite až po ukončení všetkých inštaláčnych prác.

Po inštalácii spotrebiča počkajte niekoľko hodín, aby sa prispôbil podmienkam okolia v miestnosti, a až potom ho zapnite.

Sušičku neinštalujte na mieste, kde by mohla byť vystavená extrémnym podmienkam, napríklad: slabé vetranie, vysoká alebo nízka teplota pod 5 °C alebo nad 35 °C.

Sušička sa nesmie inštalovať za dverami, ktoré sa zamykajú na zámok, za posuvnými dverami ani za dverami, ktoré majú závesy oproti bubnovej sušičke, kde by sa nedali úplne otvoriť dvierka sušičky.

Sušičku umiestnite zadnou stranou k stene, aby ste predišli zraneniam spôsobeným dotykom zadného panelu, ktorý sa počas sušenia zahrieva na vysoké teploty.

Neinštalujte sušičku v miestnostiach so slabým vetraním. Ak ju chcete umiestniť v malej skladovacej miestnosti, na toailete, v kúpeľni alebo podobných miestnostiach, zaistite dobré vetranie (otvorené dvere, ventilačná mriežka alebo otvor väčší ako 500 cm²).

Pri inštalovaní sušičky dbajte, aby boli všetky štyri nožičky stabilné a dosadali na podlahu, podľa potreby ich upravte a pomocou vodováhy sa presvedčte, či sušička stojí dokonale vodorovne.

Ak je to možné, vodu vypúšťajte hadicou priamo do kanalizačného systému v domácnosti. Tým sa zbavíte povinnosti vyprázdňovať

nádržku na vodu po každom cykle sušenia, pretože voda sa vypustí priamo.

Dávajte pozor, aby sušička nestála na koberci s vysokým vlasom.

Ak musíte sušičku vzhľadom na nedostatok miesta umiestniť priamo vedľa plynového sporáka alebo pece na uhlie, nainštalujte medzi ne tepelne izolačnú platňu (85 x 57 cm), ktorá musí byť na strane sporáka prikrytá hliníkovou fóliou.

Sušička nie je zabudovateľná.

Sušičku môžete umiestniť pod pracovnú dosku, ak zaistíte dostatočné vetranie. Keď je sušička zabudovaná pod pracovnou doskou, namontujte na zadnú stenu pracovnej dosky vetraciu mriežku (s rozmermi min. 45 cm x 8 cm).

ELEKTRICKÁ VAROVANIE

Uistite sa, že napätie špecifikované na údajovom štítku zodpovedá napätiu vo vašej domácnosti.

Pri inštalácii v súlade s platnými bezpečnostnými predpismi sa požaduje viacpólový spínač so vzdialenosťou medzi kontaktmi aspoň 3 mm. Uzemnenie sušičky je povinné zo zákona.

Ak sa zabudovaná zástrčka sušičky nehodí do zásuvky vašej elektrickej siete, kontaktujte kvalifikovaného technika. Nepoužívajte predlžovacie káble, rozdvojky ani adaptéry.

Sušičku nezapájajte do zásuvky, ktorá sa dá ovládať diaľkovým ovládačom. Prívodný elektrický kábel musí byť dostatočne dlhý, aby sa sušička zabudovaná do kuchynskej linky dala zapojiť do elektrickej siete.

Neťahajte za prívodný elektrický kábel.

Ak je napájací kábel poškodený, treba ho nahradiť identickým. Napájací kábel musí vymieňať iba kvalifikovaný technik v súlade s pokynmi výrobcu a platnými bezpečnostnými predpismi. Obráťte sa na autorizované servisné stredisko.

Sušičku nepoužívajte, ak je poškodený napájací kábel alebo zástrčka, ak nepracuje správne, ak je poškodená alebo spadla. Prívodný elektrický kábel ani elektrickú zástrčku neponárajte do vody. Zaistite, aby sa prívodný elektrický kábel nedostal do blízkosti horúcich povrchov.

Po inštalácii spotrebiča nesmú byť jeho elektrické časti prístupné používateľom. Nedotýkajte sa sušičky vlhkými časťami tela a nepoužívajte ju, ak ste bosí.

ELEKTRICKÉ PRIPOJENIE VÝLUČNE PRE VEĽKÚ BRITÁNIU A ÍRSKO

Výmena poistky.

Ak je prívodný kábel sušičky vybavený zástrčkou s poistkou BS 1363A 13 A, pri výmene poistky tohto typu použite poistku vyhovujúcu požiadavkám A.S.T.A. typu BS 1362 a postupujte podľa nasledujúcich pokynov:

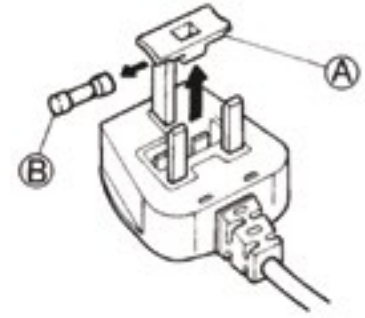

1. Odstráňte kryt poistky (A) a poistku (B).
2. Do krytu poistky vložte náhradnú poistku 13 A.
3. Oba komponenty namontujte do zástrčky.

Dôležité:

Pri výmene poistky sa musí znova namontovať kryt poistky. Ak stratíte kryt poistky, zástrčka sa nesmie používať až dovtedy, kým sa nenamontuje vhodná náhrada.

Správnosť vymieňanej poistky skontrolujte podľa farebnej vložky alebo farby nápisu na základni zástrčky.

Náhradné kryty poistiek dostanete v predajni s elektrickým tovarom.

Iba pre Írsku republiku

Zvyčajne platia informácie uvedené v súvislosti s Veľkou Britániou, ale používa sa aj tretí typ zástrčky a zásuvky, dvojkolíková s uzemnením na boku.

Zásuvka elektrickej siete / zástrčka (platí pre obe krajiny)

Ak sa namontovaná zástrčka nehodí do zásuvky elektrickej siete v domácnosti, požiadajte o informácie v servise. Nepokúšajte sa svojpomocne vymeniť zástrčku. Tento postup musí vykonávať kvalifikovaný technik v súlade s pokynmi výrobcu a s platnými bezpečnostnými predpismi.

SPRÁVNE POUŽÍVANIE

Neprekračujte maximálne povolené množstvo plnenia. Maximálne povolené množstvo plnenia si overte v tabuľke programov.

V bubnovej sušičke nesušte nevypratú bielizeň.

Bielizeň nepresušujte.

Dávajte pozor, aby sa okolo sušičky nehromadili vlákna z textílií alebo prach.

Pri používaní aviváže a podobných prípravkov sa musia dodržiavať pokyny ich výrobcu.

ČISTENIE A ÚDRŽBA

Pred čistením alebo údržbou musíte sušičku odpojiť od elektrického napájania.

Nikdy nepoužívajte čistiace zariadenie využívajúce paru.

RADY NA OCHRANU ŽIVOTNÉHO PROSTREDIA

Pre modely sušičky s technológiou tepelného čerpadla:

Táto sušička obsahuje fluórované skleníkové plyny (R134a). Obvod obsahujúci tento plyn je hermeticky uzavretý. Miera presakovania elektrického spínača je menej ako 0,1 % za rok.

LIKVIDÁCIA OBALOVÝCH MATERIÁLOV

Všetky obalové materiály sa môžu úplne recyklovať, ako to potvrdzuje symbol recyklácie:



Rôzne časti obalu likvidujte zodpovedne, v úplnom súlade s platnými predpismi miestnych orgánov, ktorými sa riadi likvidácia odpadov.

LIKVIDÁCIA DOMÁCICH SPOTREBIČOV

Pri likvidácii sušičky je potrebné znefunkčniť ju odrezaním napájacieho kábla a odmontovaním dvierok a políc (ak sú k dispozícii), aby do nej nemohli vliezť deti a nezostali uväznené vo vnútri.

Táto sušička sa vyrába z recyklovateľných materiálov



alebo opakovane použiteľných materiálov. Zlikvidujte ho v súlade s miestnymi predpismi o likvidácii odpadov.

Podrobnejšie informácie o zaobchádzaní, zbere a recyklácii domácich elektrospotrebičov dostanete na miestnom úrade, v zberných surovinách alebo v obchode, kde ste sušičku kúpili.

Táto sušička je označená v súlade s Európskou smernicou 2012/19/ES o likvidácii elektrických a elektronických zariadení (OEEZ).

Zaistením správnej likvidácie spotrebiča napomôžete predchádzaniu potenciálnym negatívnym dopadom na životné prostredie a ľudské zdravie, ktoré by inak hrozili pri nesprávnej likvidácii spotrebiča.

Symbol na spotrebiči



alebo na sprievodných dokumentoch znamená, že s týmto výrobkom sa nesmie zaobchádzať ako s domácim odpadom, ale je potrebné odovzdať ho v zbernom dvore pre elektrické a elektronické zariadenia.

RADY NA ÚSPORU ENERGIE

Používajte sušičku, len ak je naložená úplným množstvom bielizne v závislosti od druhu bielizne a programu/Čas Sušenia. Podrobnejšie informácie nájdete v tabuľke programov.

Použite najvyššiu rýchlosť odstredenia povolenú na vašej práčke, pretože mechanické

odstránenie vody si vyžaduje menej energie. Pri spustení cyklu sušenia môžete ušetriť energiu.

Vždy zvolte program/Čas sušenia primeraný pre množstvo bielizne, aby ste dosiahli požadované výsledky sušenia.

Zvoľte Jemný programy, len ak sušíte malé množstvo bielizne.

Pri sušení bavlny sušte bielizeň pomocou funkcií „Na žehlenie“ a „Do skrine“ spolu. Začnite s programom/Čas Sušenia „Na žehlenie“, vyberte bielizeň, ktorá sa má žehliť a zvýšnú bielizeň dosušte pri nastavení „Do skrine“.

VYHLÁSENIE O ZHODE

Tento spotrebič bol navrhnutý, vyrobený a distribuovaný v súlade s požiadavkami európskych smerníc: LVD 2014/35/EU, EMC 2014/30/EU a RoHS 2011/65/EU.

OPIS VÝROBKU

SPOTREBIČ

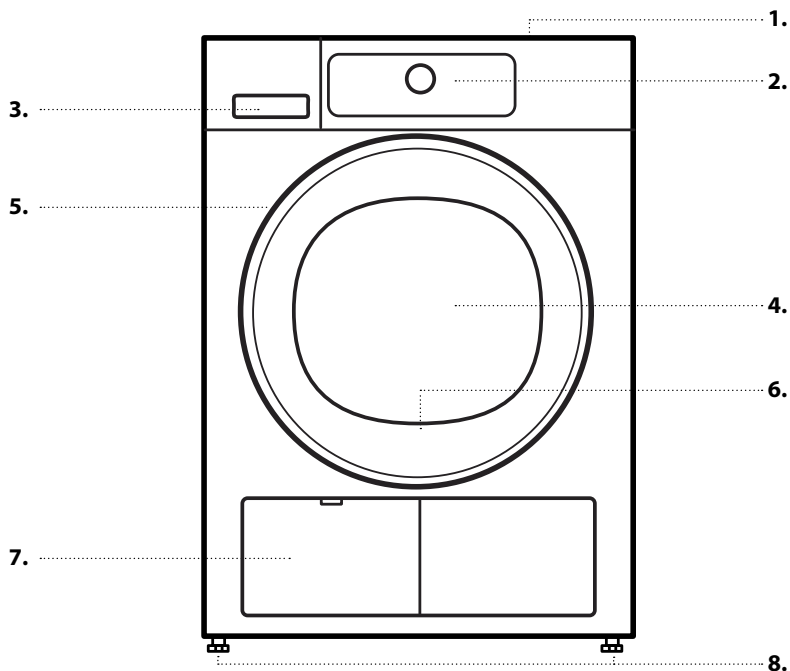

1. Pracovná doska
2. Ovládací panel
3. Nádrž na vodu
4. Dvierka
5. Rukoväť dvierok
6. Dverový filter (za dvierkami)
7. Podstavec
8. Nastavitelné nožičky (4)

OVLÁDACÍ PANEL

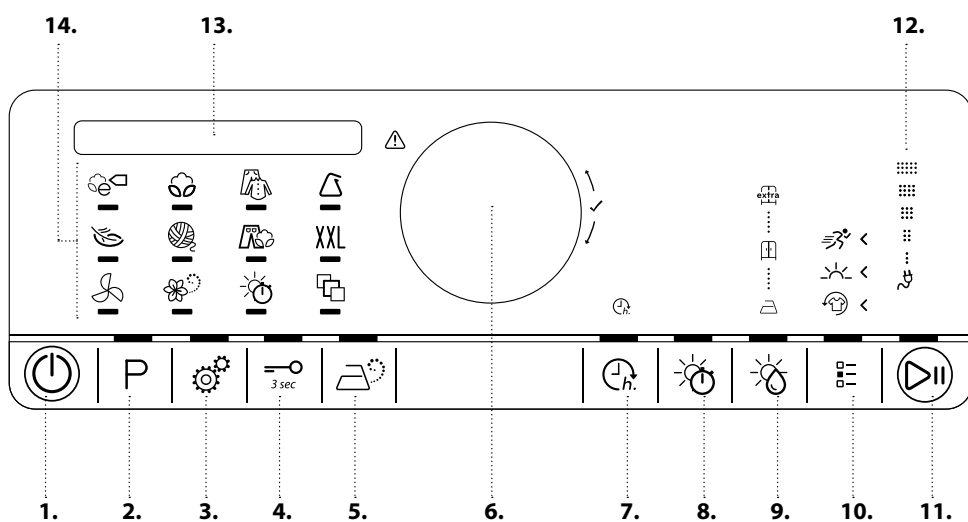

1. Tlačidlo „Zapnutie/ Vypnutie“ („Reset“, ak ho stlačíte a podržíte)
2. Tlačidlo „Program“
3. Tlačidlo Nastavenia
4. Blokovanie tlačidiel
5. Tlačidlo osvieženia parou
6. Ovládací gombík (Otočte pre výber/Stlačte pre potvrdenie)
7. Tlačidlo „Dokončiť o“
8. Tlačidlo času sušenia / prevzdušnenia
9. Tlačidlo úrovne sušenia
10. Tlačidlo „Možnosti“
11. Tlačidlo „Štart/Pauza“
12. Eco Monitor
13. Displej
14. Programy

DVIERKA

Dvere otvoríte potiahnutím rukoväti.

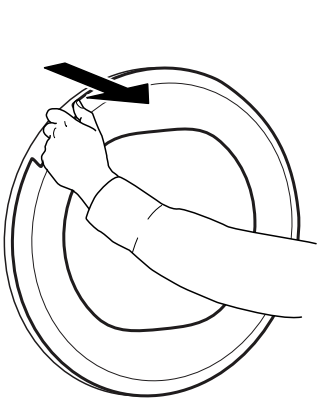

Dvierka zatvoríte zatlačením za rukoväť tak, aby ste počuli kliknutie.

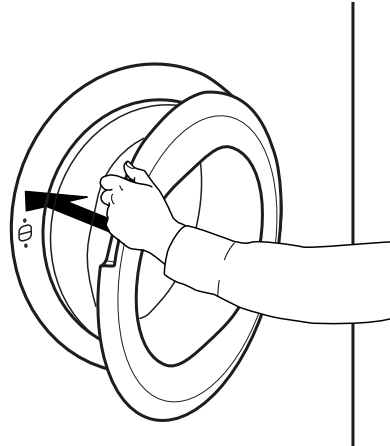

Ak prebiehajúci program prerušíte otvorením dvierok a dvierka sušičky do jednej minúty nezatvoríte, program sa vynuluje.

OSVETLENIE BUBNA (ak je k dispozícii)

- Počas výberu programu: svetlo sa zapne, aby ste mohli vložiť bielizeň
- Po spustení programu: pri zisťovaní množstva bielizne sa svetlo postupne zapína a vypína.

- Keď po skončení programu otvoríte dvierka, svetlo sa na chvíľu zapne na vyloženie bielizne. Potom sa vypne, aby sa šetrila energia; stlačením akéhokoľvek tlačidla sa opäť zapne.

DOSTUPNÉ PRÍSLUŠENSTVO

Obráťte sa na popredajný servis, či je pre váš model sušičky k dispozícii nasledujúce príslušenstvo.

POLICA MONTÁŽNEJ SÚPRAVY, pomocou ktorej možno na práčku upevniť sušičku a tak ušetriť priestor, a tiež uľahčiť nakladanie a vykladanie bielizne vo vyššej polohe.

AKO POUŽÍVAŤ SPOTREBIČ

PRVÉ POUŽITIE

1. PRI PRVOM ZAPNUTÍ SUŠIČKY BUDETE POŽIADANÍ, ABY STE

Nastavili požadovaný jazyk

Otáčajte gombíkom, kým sa na displeji neukáže požadovaný jazyk

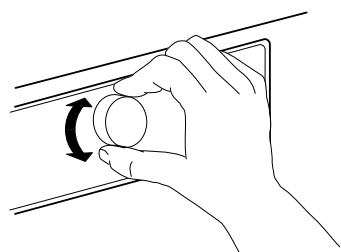

Stlačením gombíka zobrazený jazyk potvrdíte.

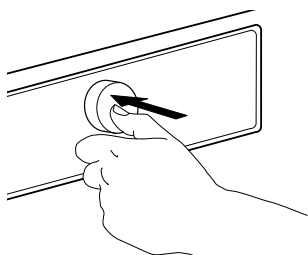

Upravili hodnotu na základe miestnej vodivosti vody

Výsledok sušenia ovplyvňuje vodivosť vody použitej počas prania. Ak nie ste ani po úprave úrovne sušenie (na žehlenie, do skrine, extra suché) spokojní s konečným výsledkom sušenia, môžete nastaviť úroveň vodivosti vody.

Sušička sa dodáva s úrovňou prednastavenou na hodnotu 2.

Otáčaním gombíka si vyberte medzi 1. (najvlhkejší výsledok) až 5. (najsušší výsledok) úroveň. Nastavenie potvrdíte stlačením ovládača.

Nastavte sušičku tak, aby vyvolala z pamäte posledný nastavený program, alebo nie

Otáčaním gombíka vyberte jedno z nasledovných nastavení

Zapnuté: sušička po zapnutí vyvolá z pamäte program, ktorý ste použili naposledy.

Vypnuté: Pri zapnutí spotrebiča je štandardne zvolený program Eco bavlna.

Nastavenie potvrdíte stlačením ovládača.

V prípade potreby možno tieto nastavenia neskôr meniť. Pre viac informácií si pozrite časť MOŽNOSTI, FUNKCIE A UKAZOVATELE / Nastavenia.

2. SKONTROLUJTE NÁDRŽ NA VODU

Presvedčte sa, či je nádrž na vodu správne vložená

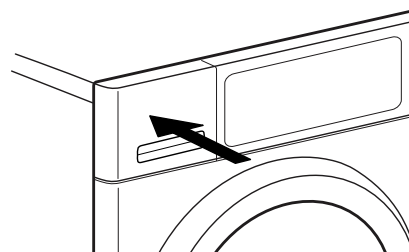

3. SKONTROLUJTE ODTOKOVÚ HADICU

Presvedčte sa, či je odtoková hadica na zadnej strane sušičky pripevnená, buď k nádrži na vodu v sušičke alebo k vašej domácej kanalizácii (pozri NÁVOD NA INŠTALÁCIU).

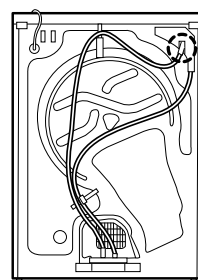

KAŽDODENNÉ POUŽÍVANIE

⚠ VAROVANIE

Uistite sa, že v bielizni nezostali žiadne zapalovače ani zápalky.

Uistite sa, že bielizeň nie je nasiaknutá horľavými kvapalinami.

1. VLOŽTE BIELIZEŇ

Riadte sa symbolmi na vašej bielizni. Uistite sa, že vaša bielizeň je vhodná na sušenie v sušičke.

Pokyny pre sušenie na visačkách odevov

Bodky určujú maximálnu teplotu, pri ktorej sa môže bielizeň sušiť v sušičke.

- Normálna teplota
- Nízka teplota
- Nesušiť v bubnovej sušičke

Otvorte dvierka a vložte bielizeň. Dodržujte maximálne množstvá náplne podľa časti Programy.



2. ZATVORTE DVIERKA

Uistite sa, že sa bielizeň nezachytila medzi sklom na dvierkach a gumovým tesnením.

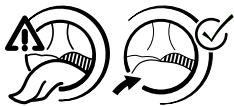

Zatvorte dvierka tak, aby ste počuli kliknutie.



3. ZAPNITE SUŠIČKU

Stlačte tlačidlo „Zapnutie/Vypnutie“«, kým sa nerozsvieti programové tlačidlo. Na ovládacom paneli sa objaví animácia a spotrebič vydá zvukový signál. Sušička je teraz pripravená na používanie.

4. NASTAVTE POŽADOVANÝ PROGRAM

RIADENÝ REŽIM – kontrolka na tlačidle vás

usmerní pri výbere programu v nasledujúcom poradí: výber programu/čas sušenia (LEN ak zvolíte programy *Čas sušenia* alebo *Prevzdušnenie*)/úroveň sušenia (iba ak sa dá vybrať/nastaviť)/možnosti. Po potvrdení výberu stlačením ovládacieho gombíka sa kontrolka prepne do ďalšieho kroku.



Volba programu

Uistite sa, že tlačidlo „Program“« svieti. Žiadaný program nastavte otočením ovládacieho gombíka. Kontrolka sa rozsvieti vedľa zvoleného programu.

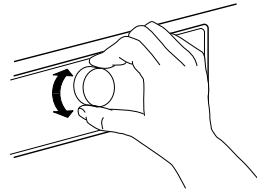

Výber programu potvrdíte stlačením ovládacieho gombíka.

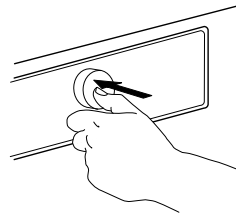

Táto programová pozícia ponúka výber špeciálnych programov, ktoré si môžete vybrať otočením ovládacieho gombíka; Vybraný program sa zobrazí na displeji. Potom na potvrdenie želaného programu stlačte ovládací gombík.

Ďalšie informácie o programoch nájdete v časti **PROGRAMY, MOŽNOSTI A UKAZOVATELE**.



V prípade potreby nastavte čas sušenia

Čas sušenia v rozpätí od minimálne 10 do maximálne 180 minút (tri hodiny) si môžete nastaviť len v prípade, ak ste si zvolili program

Čas sušenia alebo *Prevzdušnenie* .
Uistite sa, že tlačidlo „Čas sušenia“ svieti.

Otáčaním ovládacieho gombíka zvolte želanú dobu sušenia / prevzdušňovania. Potvrďte stlačením ovládacieho gombíka.



V prípade potreby nastavte úroveň sušenia

Ak si želáte zmeniť úroveň sušenia, uistite sa, že tlačidlo „Úroveň sušenia“ svieti.

Otočením gombíka vyberte požadovanú úroveň sušenia a potvrďte stlačením gombíka.



V prípade potreby vyberte možnosti

Ak si želáte vybrať dodatočné možnosti, uistite sa, že tlačidlo „Možnosti“ svieti. Možnosti, z ktorých si môžete vybrať pri vašom programe, sú označené svietiacou šípkou.

Požadované možnosti nastavte otočením ovládača. Symbol zvolenej možnosti bliká. Stlačte ovládač na potvrdenie.

Niektoré možnosti/funkcie sa dajú vybrať priamo stlačením tlačidla.



Viac informácií nájdete v časti **MOŽNOSTI, FUNKCIE A UKAZOVATELE**.

INDIVIDUÁLNY REŽIM

Po zapnutí práčky nemusíte postupovať podľa **RIADENÉHO REŽIMU**.

Sami si môžete zvoliť poradie, v akom si želáte nastavovať požadovaný program. Pri nastavovaní najskôr stlačte príslušné tlačidlo, potom otočte ovládač na príslušnú voľbu a nakoniec potvrďte výber stlačením ovládača.

Možnosti a úrovne sušenia závisia od zvoleného programu. Preto odporúčame, aby ste nastavovanie začali výberom programu.



5. SPUSTITE PROGRAM

Stlačte a podržte tlačidlo „Štart/Pauza“ , kým sa nerozsvieti kontrolka; program sa spustí.

Čas sušenia sa môže prepočítať a prispôbiť

v priebehu programu.

Počas takýchto fáz sa na displeji zobrazí animácia.

6. V PRÍPADE POTREBY ZMEŇTE NASTAVENIA BEŽIACEHO PROGRAMU

Niektoré nastavenia môžete zmeniť aj po začatí programu:

- Upravte čas sušenia (len ak je zvolený program *Čas sušenia* alebo *Prevzdušnenie*)
- Upravte alebo zrušte „Dokončiť o“, ak bolo zvolené a spustené odloženie štartu
- Pridať alebo odobrať niektorú možnosť, v prípade, že to priebeh programu ešte stále dovoľuje.

Stlačte príslušné tlačidlo. Vybrané nastavenie bude niekoľko sekúnd blikáť.

Kým bliká, môžete meniť nastavenie otáčaním ovládača. Ak hodnota alebo nastavenie prestalo blikáť, opätovne stlačte tlačidlo.

Stlačte ovládač na potvrdenie zmeny. Ak ju nepotvrdíte, zmena sa potvrdí automaticky – nové nastavenie prestane blikáť. Program bude automaticky pokračovať.

Zmeniť nastavenia bežiaceho programu alebo odloženia štartu môžete aj nasledovne:

- stlačením tlačidla „Štart/Pauza“ program pozastavíte
- zmeňte nastavenia
- opätovne stlačte tlačidlo „Štart/Pauza“ a program bude pokračovať.



7. ZRUŠENIE SPUSTENÉHO PROGRAMU V PRÍPADE POTREBY

Stlačte a podržte tlačidlo „Zapnutie/Vypnutie“ dovtedy, kým sa na displeji nezobrazí, že program je zrušený.

VAROVANIE

Po zrušení spusteného programu rýchlo vyberte všetky kusy a rozprestrite ich, aby vychladli.



8. PO SKONČENÍ PROGRAMU SUŠIČKU VYPNITE

Na displeji je zobrazené, že cyklus sa skončil.

Sušičku vypnete stlačením *tlačidla Zap./Vyp.*.
Otvorte dvierka a vyberte bielizeň.

Sušička sa vypne automaticky asi štvrt hodiny
po skončení programu, aby sa šetrila energia.

Ak sa ihneď po ukončení programu nevypne,
sušička začne bielizeň pravidelne pretáčať
v bubne približne 10 minút, aby sa zabránilo
pokrčeniu. Na displeji sa zobrazí animácia.

9. VYPRÁZDNIENIE NÁDRŽE NA VODU / VYČIS. FILTER DVERÍ/ VYČISTIŤ SPODNÝ FILTER

Vyprázdnite

- nádrž na vodu po každom programe
 - dverový filter po každom programe
 - dnový filter po každom piatom programe.
- Pozrite v časti **STAROSTLIVOSŤ A ÚDRŽBA**





PROGRAMY

Bodky určujú maximálnu teplotu, pri ktorej sa môže
bielizeň sušiť v sušičke.











 Normálna teplota









 Nízka teplota

 Nesušiť v bubnovej sušičke

PROGRAM	Druh prania a odporúčania	Symbole na bielizni	Pravidlá
ECO BAVLNA 	Štandardný program pre bavlnu, vhodný na sušenie normálne vlhkej bavlnenej bielizne. Najvhodnejší program z hľadiska spotreby energie na sušenie bavlnenej bielizne. Údaje na štítku s hodnotami spotreby energie vychádzajú z tohto programu.		MAX. NÁPLŇ (KG): max ŠTANDARDNÉ TRVANIE PROGRAMU (H): 2:10 VOLITELNÉ MOŽNOSTI: Osvieženie
BAVLNA 	Na sušenie bavlnenej bielizne.		MAX. NÁPLŇ (KG): max ŠTANDARDNÉ TRVANIE PROGRAMU (H): 2:30 VOLITELNÉ MOŽNOSTI: Možnosť pary, Úroveň sušenia, Osvieženie, Jemný program, Rýchly

PROGRAM	Druh prania a odporúčania	Symbole na bielizni	Pravidlá
ZMIEŠ. BIELIZEŇ 	Na sušenie zmiešanej bielizne z bavlny, lanu, umelých vlákien a ich zmesí.		MAX. NÁPLŇ (KG): 2,0 ŠTANDARDNÉ TRVANIE PROGRAMU (H): 1:15 VOLITELNÉ MOŽNOSTI: Možnosť pary, Osvieženie, Jemný program
SYNTETIKA 	Na sušenie bielizne vyrobenej zo syntetických vlákien.		MAX. NÁPLŇ (KG): 3,5 ŠTANDARDNÉ TRVANIE PROGRAMU (H): 1:20 VOLITELNÉ MOŽNOSTI: Možnosť pary, Úroveň sušenia, Osvieženie, Jemný program
JEMNÁ BIELIZEŇ 	Na sušenie jemnej bielizne, ktorá vyžaduje opatrné zaobchádzanie.		MAX. NÁPLŇ (KG): 2,5 ŠTANDARDNÉ TRVANIE PROGRAMU (H): 1:15 VOLITELNÉ MOŽNOSTI: Osvieženie
VLNA JEMNÉ PRANIE 	Na sušenie vlneného oblečenia s označením Woolmark TOTAL EASY CARE WOOL.		MAX. NÁPLŇ (KG): 1,0 ŠTANDARDNÉ TRVANIE PROGRAMU (H): 1:20 VOLITELNÉ MOŽNOSTI: ---
DŽÍNSY 	Na sušenie bavlnenej džínsoviny a odevov vyrobených z džínsoviny, ako sú nohavice a bundy.		MAX. NÁPLŇ (KG): 3,0 ŠTANDARDNÉ TRVANIE PROGRAMU (H): 1:50 VOLITELNÉ MOŽNOSTI: Osvieženie, Jemný
VEĽKÉ KUSY XXL	Na sušenie veľkých kusov bielizne, napríklad kúpeľňových kobercov, prikrývk atď.		MAX. NÁPLŇ (KG): 3,0 ŠTANDARDNÉ TRVANIE PROGRAMU (H): 2:00 VOLITELNÉ MOŽNOSTI: Osvieženie
PREVZDUŠNENIE 	Na prevzdušnenie, osvieženie a uvoľnenie bielizne na 30 minút bez zohrievania.	 	MAX. NÁPLŇ (KG): max ŠTANDARDNÉ TRVANIE PROGRAMU (H): 0:15 VOLITELNÉ MOŽNOSTI: Čas sušenia, Osvieženie

PROGRAM	<i>Druh prania a odporúčania</i>	<i>Symbole na bielizni</i>	<i>Pravidlá</i>
OSVIEŽENIE PAROU 	<p>Na osvieženie bielizne pomocou pary. Tento program je špeciálne navrhnutý na osvieženie a odstránenie zápachu zo suchých a čistých neformálnych odevov, napr. košiel, blúzok, nohavíc, vyrobených z bavlny, syntetiky a ich zmesí.</p> <p>Predtým, než naložíte bielizeň do bubna, ju trochu zvlhčíte postriekaním vodou (maximálne 200 ml, použite fľašku na vodu s rozprašovačom). Vložte mierne navlhčenú bielizeň do bubna a spustíte program.</p> <p>Po skončení programu by mal byť odev vybratý zo sušičky a zavesený na vešiak, aby sa predišlo jeho pokrčeniu.</p>		<p>MAX. NÁPLŇ (KG): 1,5</p> <p>ŠTANDARDNÉ TRVANIE PROGRAMU (H): 0:30</p> <p>VOLITELNÉ MOŽNOSTI: ---</p>
ČAS SUŠENIA 	<p>Program s obmedzeným časom sušenia.</p> <p>Dĺžku programu vyberiete pomocou možnosti „Čas sušenia“.</p> <p>Pre všetky druhy textílií, ktoré sú vhodné na sušenie v bubnovej sušičke. Vhodné na pridanie ďalšej krátkej fázy sušenia po skončení programu.</p> <p>Pre viac informácií si pozrite časť MOŽNOSTI, FUNKCIE A UKAZOVATELE / možnosť „Čas sušenia“.</p>		<p>MAX. NÁPLŇ (KG): max</p> <p>ŠTANDARDNÉ TRVANIE PROGRAMU (H): 0:10</p> <p>VOLITELNÉ MOŽNOSTI: Čas sušenia, Osvieženie</p>
TRIČKÁ 	<p>Jemné sušenie košiel a blúzok vyrobených z bavlny, syntetických vlákien alebo ich zmesí.</p>		<p>MAX. NÁPLŇ (KG): 2,5</p> <p>ŠTANDARDNÉ TRVANIE PROGRAMU (H): 1:15</p> <p>VOLITELNÉ MOŽNOSTI: Osvieženie, Jemný</p>
HODVÁB 	<p>Jemné sušenie hodvábných odevov.</p>		<p>MAX. NÁPLŇ (KG): 2,5</p> <p>ŠTANDARDNÉ TRVANIE PROGRAMU (H): 1:05</p> <p>VOLITELNÉ MOŽNOSTI: Osvieženie</p>
ŠPORTOVÉ ODEVY 	<p>Na sušenie športového oblečenia vyrobeného zo syntetiky alebo bavlny.</p>		<p>MAX. NÁPLŇ (KG): 2,5</p> <p>ŠTANDARDNÉ TRVANIE PROGRAMU (H): 1:15</p> <p>VOLITELNÉ MOŽNOSTI: Osvieženie</p>

PROGRAM	Druh prania a odporúčania	Symbyly na bielizni	Pravidlá
UTERÁKY 	Na sušenie veľkej bielizne vyrobenej z bavlny, ako sú napríklad froté uteráky.		MAX. NÁPLŇ (KG): 5,0 ŠTANDARDNÉ TRVANIE PROGRAMU (H): 2:00 VOLITELNÉ MOŽNOSTI: Osvieženie, Jemný, rýchle
VYCHÁDZKOVÉ ODEVY 	Na sušenie vychádzkového oblečenia, ktoré je vhodné na sušenie v sušičke.		MAX. NÁPLŇ (KG): 2,0 ŠTANDARDNÉ TRVANIE PROGRAMU (H): 1:15 VOLITELNÉ MOŽNOSTI: Osvieženie
PÁPEROVÉ BUNDY 	Na sušenie samostatných kusov bielizne, napríklad páperovej bundy.		MAX. NÁPLŇ (KG): 1,5 ŠTANDARDNÉ TRVANIE PROGRAMU (H): 1:45 VOLITELNÉ MOŽNOSTI: Osvieženie
MINI NÁPLŇ 	Ekonomické sušenie malých náplní bielizne.	 	MAX. NÁPLŇ (KG): 1,0 ŠTANDARDNÉ TRVANIE PROGRAMU (H): 1:00 VOLITELNÉ MOŽNOSTI: Osvieženie

max = maximálna kapacita sušičky

Hodnoty trvania programov uvedené v tabuľke sú štandardné. Trvanie programu závisí najmä od úrovne vlhkosti bielizne a objemu náplne. Preto sa skutočné trvanie programu môže líšiť od uvedených hodnôt.

MOŽNOSTI

MOŽNOSTI, KTORÉ SA DAJÚ VYBRAŤ PRIAMO STLAČENÍM PRÍSLUŠNÉHO TLAČIDLA

MOŽNOSŤ PARY



Minimalizuje pokrčenie odevov vyrobených z bavlny, syntetiky a ich zmesí pridaním zvlhčujúcej fázy na konci cyklu sušenia.

Túto možnosť používajte len pri malom objeme náplne, po skončení

programu bielizne ihneď vyťahnite zo sušičky a zaveste na vešiaky.

Úroveň vlhkosti je automaticky nastavená na úroveň „Do skrine“ a pri tejto možnosti sa nedá meniť.

MOŽNOSŤ ČAS SUŠENIA



Na upravenie požadovaného času sušenia, ak bol zvolený Čas sušenia alebo program Prevzdušenie.

Stlačte tlačidlo. Svetlo sa rozsvieti a na displeji sa ukáže čas sušenia, ktorý bol

použitý naposledy.

Otočením gombíka vyberiete želaný čas sušenia minimálne 10 minút až maximálne 180 minút a potom potvrdíte stlačením gombíka.

ÚROVEŇ SUŠENIA



Na výber požadovanej úrovne sušenia bielizne.

Stlačte tlačidlo. svetlo sa rozsvieti. Otočením gombíka vyberiete požadovanú úroveň sušenia.

Môžete si vybrať:

Na žehlenie (trochu vlhké, vhodné na žehlenie po cykle sušenia)

Do skrine (dostatočne suché na odloženie do skrine po cykle sušenia)

Extra suché (maximálna úroveň sušenia) a potvrdíte stlačením gombíka.

Úroveň sušenia možno nastaviť v programoch Bavlna a Syntetika.

MOŽNOSTI VOLITEĽNÉ POMOCOU TLAČIDLA „MOŽNOSTI“



OSVIEŽENIE



Pomáha predchádzať pokrčeniu, ak nemôžete bielizeň vyťahnuť zo sušičky ihneď po skončení programu.

Sušička začne bielizeň pravidelne pretáčať v bubne pár minút po skončení programu. Pretáčanie môže

trvať približne 12 hodín po skončení programu.

Môžete ho kedykoľvek zastaviť vypnutím sušičky pomocou tlačidla „Zapnutie/Vypnutie“.

JEMNÝ



Umožňuje jemnejšie zaobchádzanie s bielizňou znížením teploty sušenia.

RÝCHLY



Umožňuje rýchlejšie sušenie skrátením trvania programu.

FUNKCIE

ZAPNUTIE/VYPNUTIE



Zapnutie sušičky: stlačte tlačidlo „Štart/Pauza“, kým sa tlačidlo nerozsvieti.

Vypnutie sušičky po skončení programu: tlačte gombík, kým svetlá nezhasnú.

Zrušenie bežiaceho programu

stlačte a podržte tlačidlo dovtedy, kým sa na displeji nezobrazí, že program je zrušený.

VAROVANIE

Po zrušení spusteného programu rýchlo vyberte

všetky kusy a rozprestrite ich, aby vychladli.

OVLÁDAČ

Na voľbu a potvrdenie programov, možností a nastavení.

Otáčaním vyberte

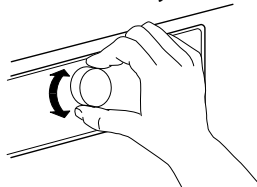

Stlačením potvrdte

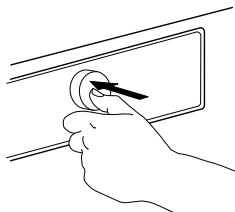

ŠTART/PAUZA



Na spustenie programu po ukončení nastavovania

Na pozastavenie bežiaceho programu

Na opätovné spustenie pozastaveného programu

BLOKOVANIE TLAČIDIEL



3 sec

Táto funkcia vám umožňuje uzamknúť tlačidlá a ovládač proti neželanému zásahu, napr. malými deťmi.

Sušička musí byť zapnutá.



Stlačte a podržte tlačidlo blokovania tlačidiel dovtedy, kým sa na displeji nezobrazí, že tlačidlá sú blokované.



3 sec

Ovládač a tlačidlá sú teraz zablokované. Funguje iba funkcia Zap./Vyp. na vypnutie sušičky.

Tlačidlá zostanú zablokované, aj keď sušičku vypnete a znova zapnete.

Ak chcete tlačidlá/gombík odomknúť, stlačte a podržte tlačidlo možnosti, až kým displej neukáže, že tlačidlá sú odomknuté.

DOKONČIŤ O



Umožňuje mať bielizeň pripravenú v určitom čase po dokončení programu pomocou nastavenia odloženia štartu.

Vyberte si program a možnosti. Stlačte tlačidlo „Dokončiť o“ – symbol nad tlačidlom sa rozsvieti.



Otáčaním gombíka môžete odložiť štart až o 23.30 hodín. Výber času odloženia potvrdte stlačením ovládacieho gombíka.

Stlačte tlačidlo „Štart/Pauza“ – spustí sa odpočítavanie odloženia štartu. Na displeji je zobrazené, že je aktívny režim *Dokončiť o*.



Dvojbodka na displeji medzi hodinami a minútami bliká.

Program sa začne automaticky, a čas ukončenia bude posunutý o nastavený čas odloženia štartu. Po spustení programu sa na displeji namiesto zostávajúceho času trvania programu zobrazí čas odloženého štartu.

Trvanie programu môžu ovplyvniť určité faktory, najmä úroveň vlhkosti bielizne. Preto sa trvanie programu prepočítava a v určitých fázach programu prispôbuje. Počas týchto fáz displej zobrazuje animáciu.

Môže to viesť k skoršiemu alebo neskoršiemu ukončeniu programu, než bolo pôvodne nastavené s funkciou „Dokončiť o“. V takomto prípade po skončení programu displej

ukazuje, že program sa s končil skôr alebo neskôr.

Pri výbere odkladu sa po maximálnom možnom odložení o 23.30 hodín znova ukáže trvanie pôvodného programu. Ak chcete opustiť režim nastavovania bez nastavenia odkladu, zvolte a potvrdte štandardné trvanie programu.

Zrušenie funkcie „Odloženie štartu“:

Buď stlačíte „Štart/Pauza“, čím odklad zrušíte. Ak chcete spustiť zvolený program hneď, znovu stlačte „Štart/Pauza“.

Alebo stlačte a podržte *Zap./Vyp.*, čím zrušíte kompletne nastavenie programu.

NASTAVENIA



Nasledovné nastavenia je možné zmeniť:

Jazyk: na prispôsobenie jazyka na displeji

Zvuky tlačidiel: na prispôsobenie tónu pri stlačení tlačidla

Upozornenie na koniec cyklu: na nastavenie signálneho tónu na konci programu alebo jeho úplné vypnutie

Kontrast displeja: na reguláciu kontrastu displeja

Vodivosť vody: na úpravu podľa vodivosti vašej vody, ďalšie informácie nájdete v časti PRVÉ POUŽITIE.

Zapamätať si posledný použitý cyklus: na aktiváciu a deaktiváciu naposledy použitého programu pri zapnutí sušičky

Eko režim: na aktiváciu a deaktiváciu funkcie automatického vypnutia po skončení programu

Originálne nastavenia: pre návrat k originálnym nastaveniam

Stlačte a podržte tlačidlo *Nastavenia* na minimálne 3 sekundy. displej ukazuje, že ste v režime nastavenia.

Otáčaním ovládacieho gombíka sa posúvajte v nastaveniach. Stlačením ovládacieho gombíka potvrdte nastavenia, ktoré chcete zmeniť.

Otáčaním gombíka upravte nastavenie; Nastavenie potvrdte stlačením ovládacieho gombíka.

Na ukončenie stlačte *tlačidlo Nastavenia*. Ak nestlačíte tlačidlo *Nastavenia*, režim nastavenia sa automaticky ukončí o 10 sekúnd.

UKAZOVATELE

SLEDOVANIE SPOTREBY

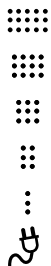

Čím nižšia úroveň sledovania spotreby svetla, tým úspornejšie je vaše nastavenie programu.

PORUCHA



Pri každom oznámení poruchy na displeji sa pozrite do časti

ODSTRANOVANIE PORÚCH, kde nájdete viac informácií.

ÚSPORA ENERGIE

FUNKCIA AUTOMATICKÉHO VYPNUTIA

Sušička je skonštruovaná tak, aby šetrila energiu. Preto sa štvrt hodiny po skončení programu automaticky vypne.

RADY NA ÚSPORU ENERGIE

- Aby ste skrátili čas sušenia, dbajte, aby bola v programe prania bielizeň vyžmýkaná najvyššou možnou rýchlosťou žmýkania. Takto sa znižuje obsah vlhkosti v bielizni.
 - Odporúča sa sušiť plnú náplň, ako je uvedené v tabuľke programov. takýmto spôsobom optimalizujete relatívnu spotrebu energie.
 - Nevysušajte bielizeň nadmerne.
 - Po každom cykle sušenia vyčistite dverový filter.
 - Po každom piatom cykle sušenia vyčistite dnový filter.
-

- Optimálna teplota okolitého vzduchu pre sušičku je medzi 15 a 20 °C. V prípade vyššej teploty miestnosť vetrajte.

- Pri *Jemný programe* sa odporúča iba malá náplň.

- Pri sušení bavlnenej alebo syntetickej bielizne používajte spolu náplň *Na žehlenie* a *Do skrine*. Začnite program s úrovňou sušenia *Na žehlenie*. Na konci programu vyberte bielizeň, ktorá sa bude žehliť. Zvyšnú náplň dosušte s úrovňou sušenia *Do skrine*.

ČISTENIE A ÚDRŽBA

⚠ VAROVANIE

Na čistenie sušičky
nepoužívajte horľavé
kvapaliny.

Pred čistením a údržbou sušičku vypnite.

VYPRÁZDNIENIE NÁDRŽE NA VODU

Ak odtoková hadica nie je pripojená do kanalizácie,
nádrž na vodu vyprázdňte po každom programe
(pozrite NÁVOD NA INŠTALÁCIU).

1. Uchopte rukoväť a opatrne vytiahnite nádrž na vodu. Plnú nádrž na vodu držte oboma rukami.

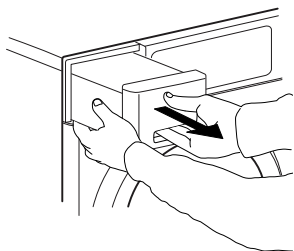

2. Vylejte vodu.

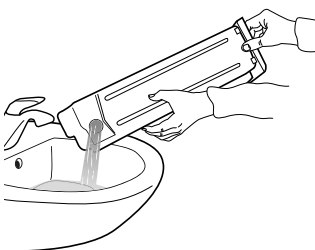

3. Nádrž na vodu zasunúť na miesto. Presvedčte sa, či je dôkladne zasunutá v priehradke.

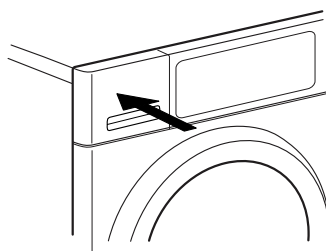

ČISTENIE DVEROVÉHO FILTRA

Dverový filter čistite po každom programe. Dbajte, aby bola bielizeň vyložená. Otvorte dvierka.

1. Dverový filter vyberiete tak, že ho vytiahnete nahor.

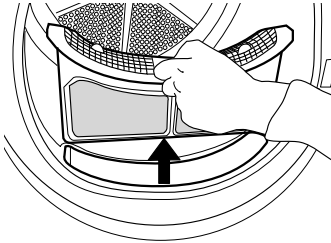

2. Stlačte tlačidlo na otvorenie dverového filtra.

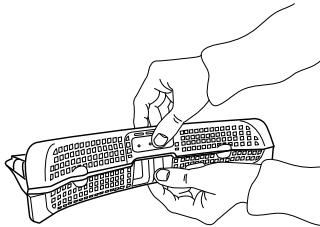

3. Rukou opatrne vyberte všetok vlákňitý prach usadený na sitku.

Ak je to potrebné, sitko možno očistiť aj pod tečúcou vodou pomocou mäkkej kefy.

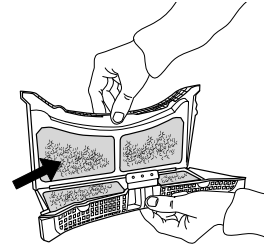

4. Priehradku filtra vyčistite mäkkou handričkou alebo opatrne povysávajte.

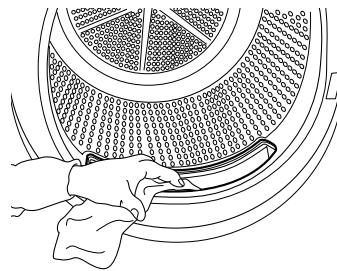

5. Filter zatvorte a zasuňte ho správnym smerom, tak aby úplne zapadol do priehradky filtra.

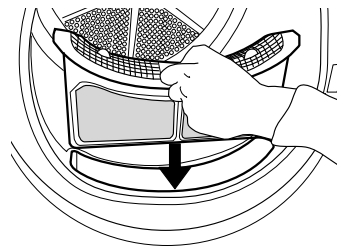

ČISTENIE DNOVÉHO FILTRA

Dnový filter vyčistíte po každom piatom programe.

1. Otvorte dnové veko.

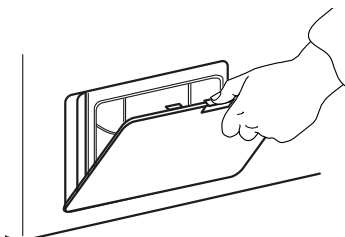

2. Uchopte rukoväť a vytiahnite dnový filter.

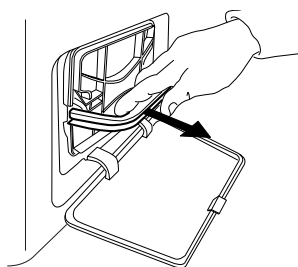

3. Z dnového filtra vyberte penu, aby ste ho mohli vyčistiť.

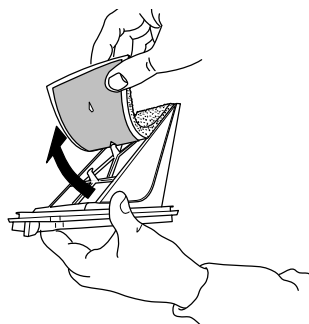

4. Vyčistite penu a filter ručne alebo pod tečúcou vodou. Neumývajte penový filter v práčke.

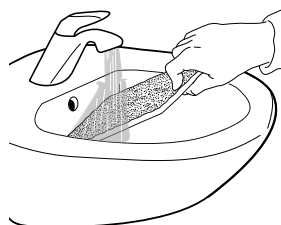

5. Opatrne vyžmýkajte penovú výplň filtra. Nevkladajte ju do dnového filtra, ak z nej ešte kvapká voda.



6. Upevnite penu do dnového filtra.

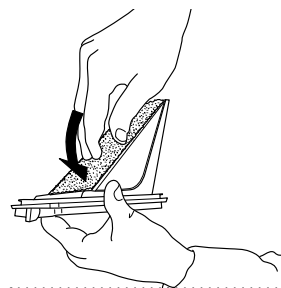

7. Vyčistite priehradku filtra vlhkou handrou alebo opatrne vysávačom.

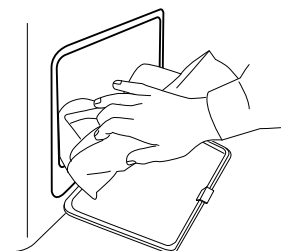

8. Vložte dnový filter naspäť. Presvedčte sa, či je dôkladne zasunutá v priehradke filtra.

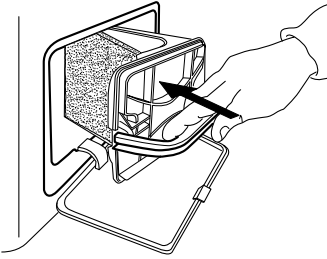

9. Zaklapnite držiak filtra nadol.

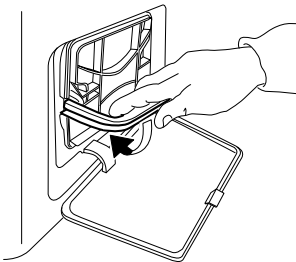

10. Zatvorte dnové veko.

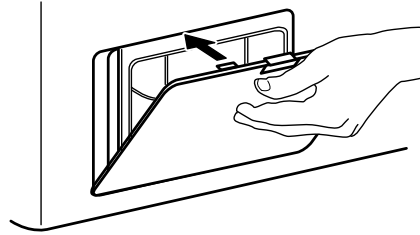

ČISTENIE SUŠIČKY ZVONKA

Vonkajšie časti sušičky čistite mäkkou vlhkou handričkou.

Na čistenie ovládacieho panela nepoužívajte čistiace prostriedky na sklo alebo univerzálne čistiace prostriedky, čistiace prášky ani podobné prípravky – mohli by poškodiť povrchy.



OBRÁTENIE OTVÁRANIA DVERÍ

V prípade potreby možno otváranie dverí obrátiť. Budete na to potrebovať kliešte a krížový skrutkovač.

Odporúča sa, aby vám pri odmontovaní a upevňovaní dverí niekto pomáhal. Presvedčte sa, či je kábel sušička odpojený od elektriny. Otvorte dvierka sušičky.

- 1.** Vyberte dve skrutky, ktoré sa nachádzajú nad a pod zámkom dverí, vľavo od otvoru dverí.

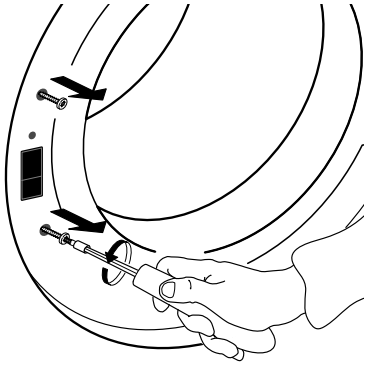

- 2.** Malým skrutkovačom stlačte malý gombík nad zámkom dverí. Zároveň posuňte nahor zámok dverí a prstom ju potiahnite k sebe.

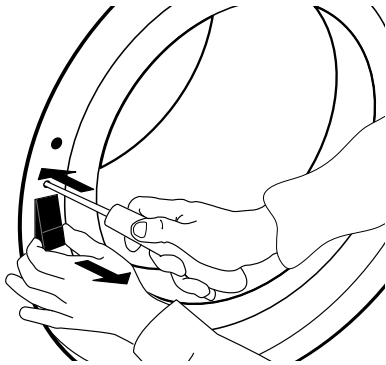

- 3.** Vyberte dve skrutky na pánte dverí.

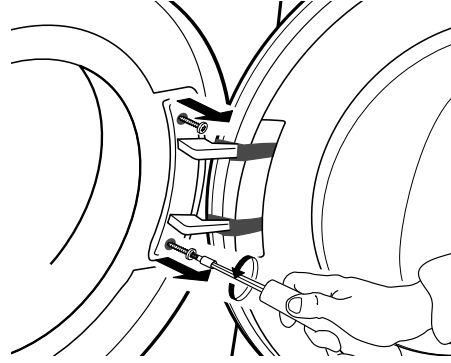

- 4.** Vyberte dvierka a opatrne ich obrátene položte na deku alebo niečo podobné.

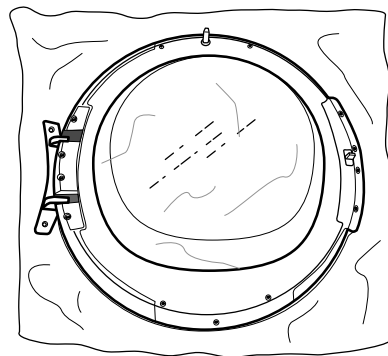
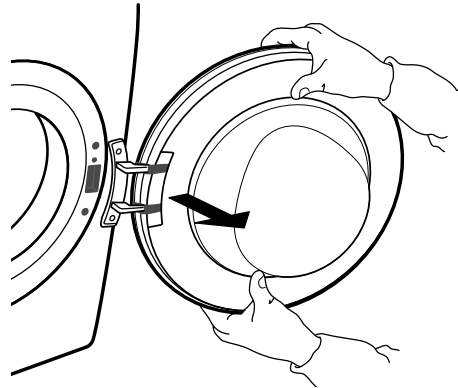

5. Odskrutkujte spodnú skrutku, čím uvoľníte krycí rám na prednej strane dvierok.

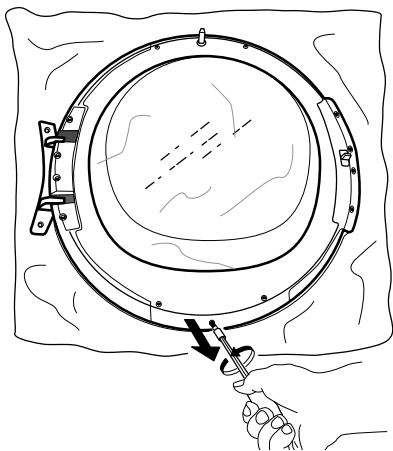

6. Obráťte dvierka a položte ich na sklo dvierok.

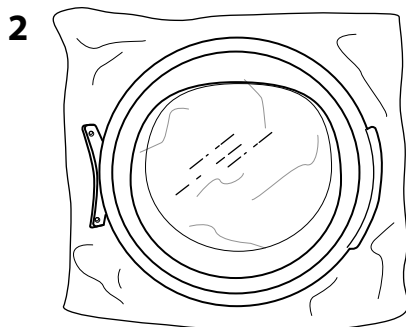
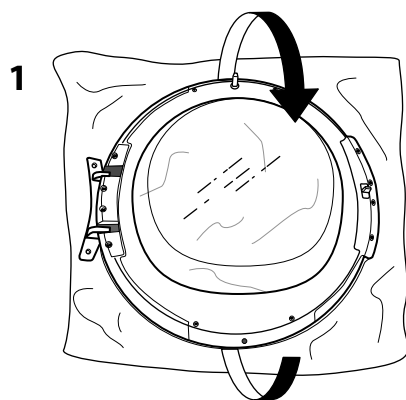

7. Opatrne otáčajte rám dvierok v smere hodinových ručičiek a vyberte ho.

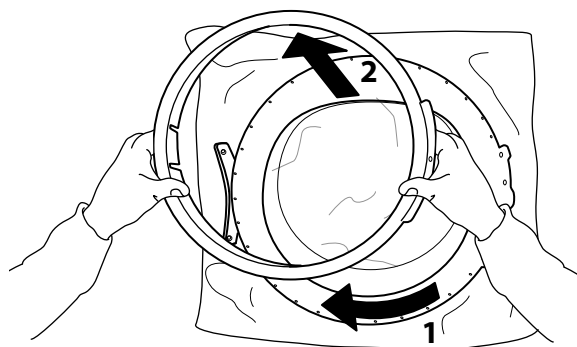

8. Znovu dvierka prevráťte a položte ich obrátene.

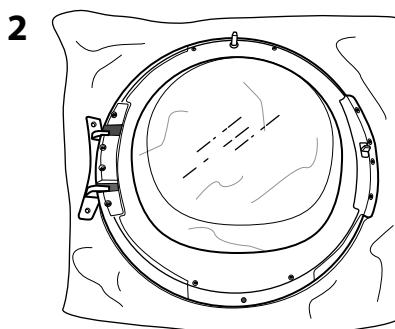
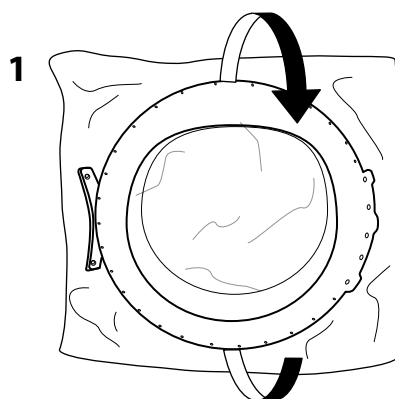

9. Vyberte dve bočné skrutky. Urobte to na oboch stranách dvierok.

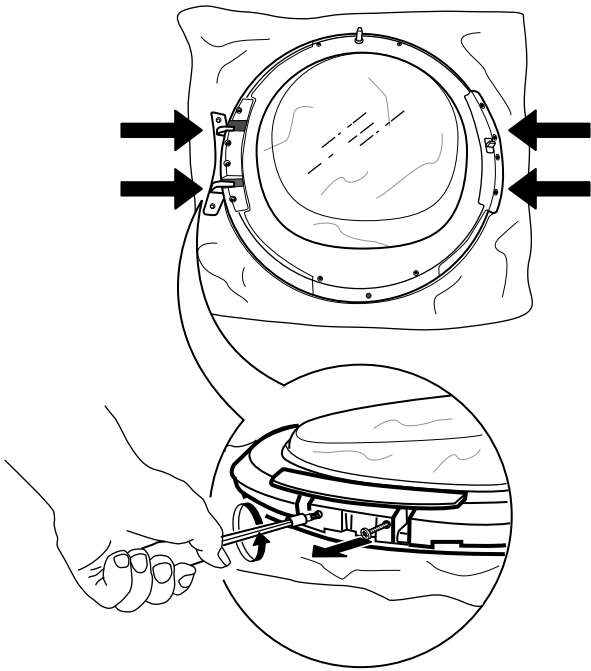

10. Vyberte 4 vnútorné skrutky na každej strane dvierok.

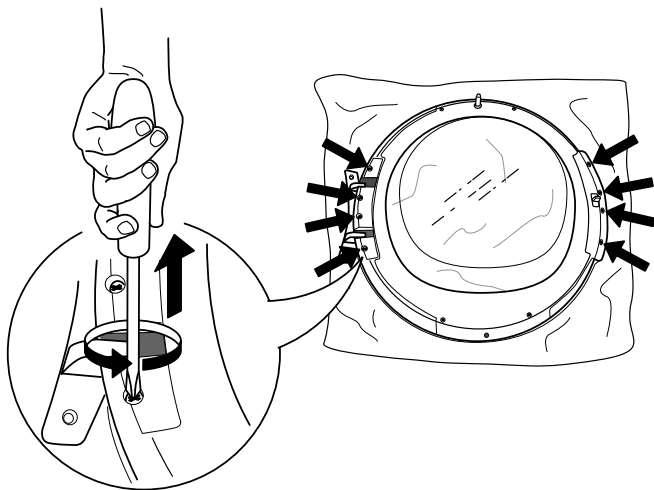

11. Vyberte bočné časti na každej strane dvierok.

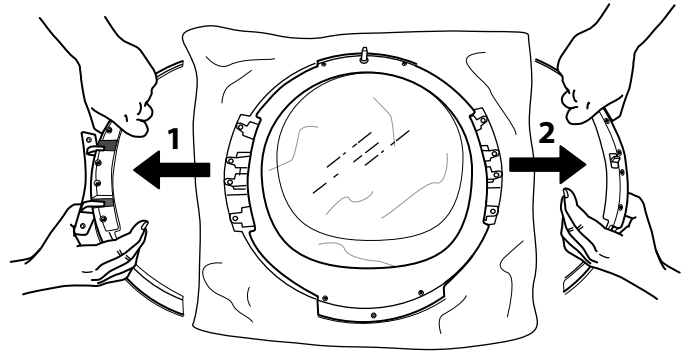

12. Vymeňte bočné časti a znova ich nasadte.

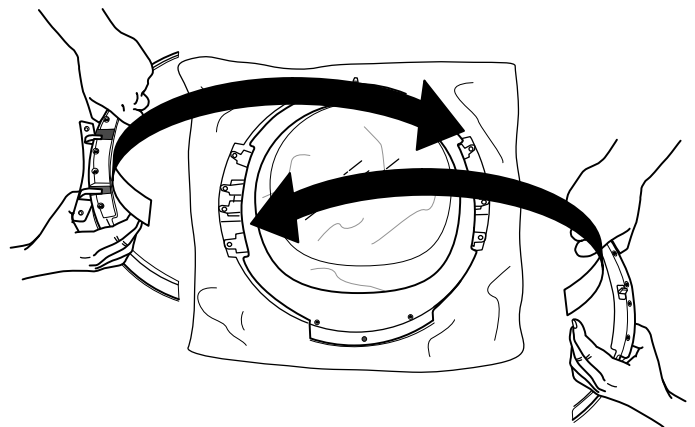

13. Znovu pripevnite 2 bočné skrutky na oboch stranách dvierok.

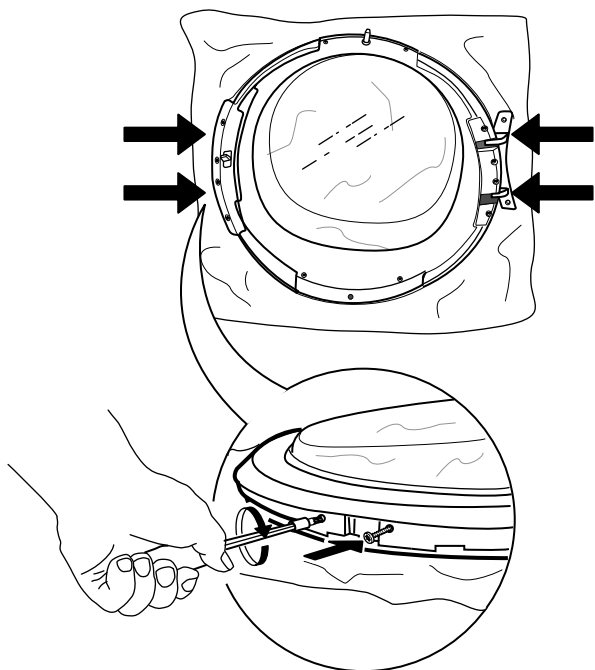

14. Znovu pripevnite 4 vnútorné skrutky na každej strane.

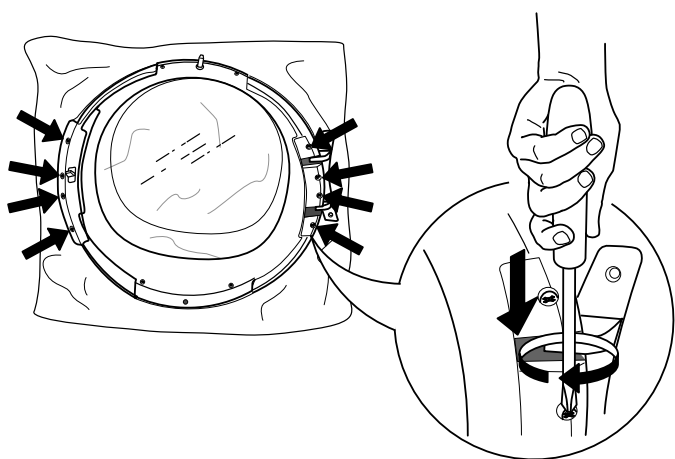

15. Obráťte dvierka a položte ich na sklo dvierok.

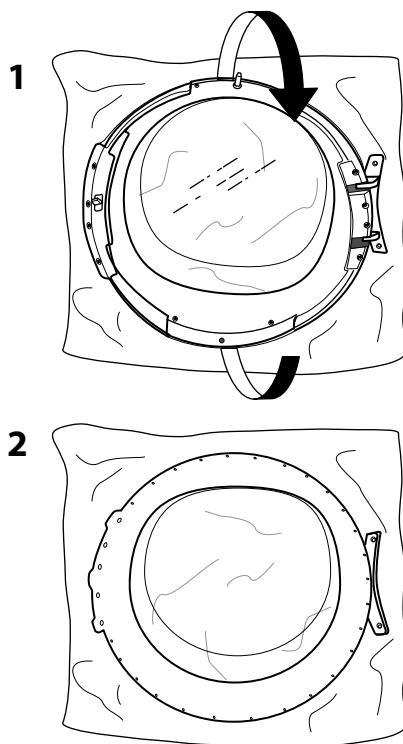

16. Nasadte rám dvierok.

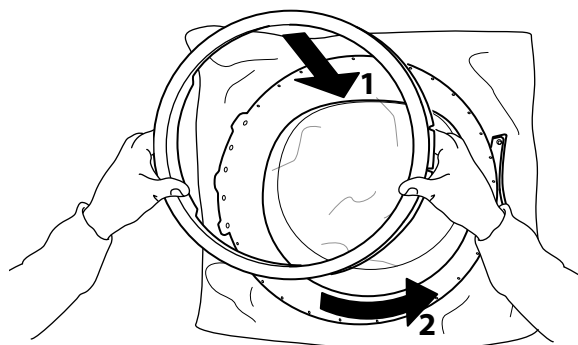

17. Znovu dvierka prevráťte a položte ich obrátene. Pripevnite spodnú skrutku.

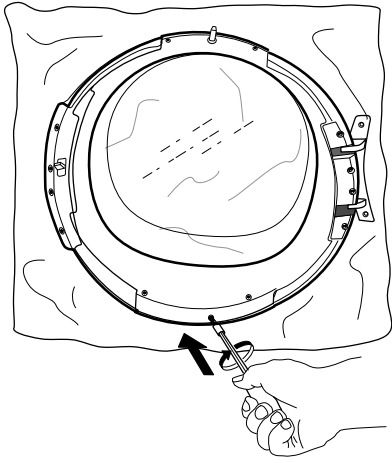

18. Vložte zámku dvierok na pravú stranu otvoru dvierok. Úplne ju vtlačte do diery a posuňte kúsok dolu, až malý gombík zámky dvierok zapadne.

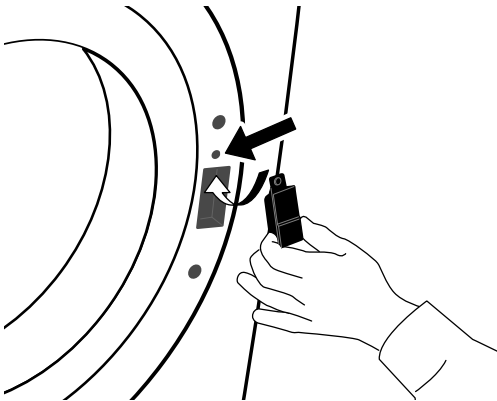

19. Pripevnite dve skrutky nad a pod zámkou dvierok na pravej strane otvoru dvierok.

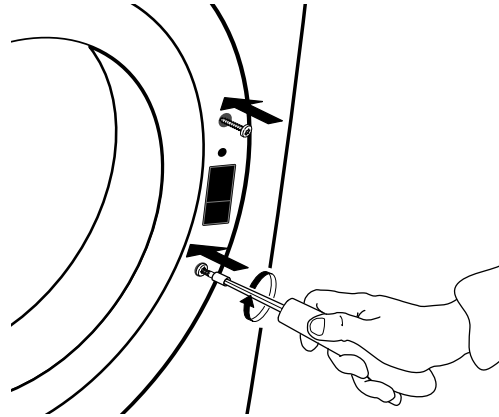

20. Upevnite dvierka na ľavú stranu otvoru dvierok zaskrutkovaním dvoch skrutiek.

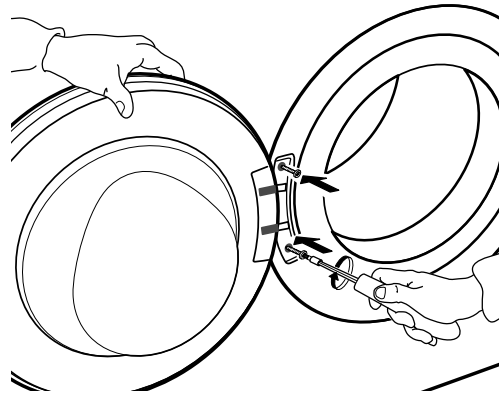

SPRIEVODCA ODSTRAŇOVANÍM PORÚCH A POPREDAJNÝ SERVIS

Vaša sušička je vybavená rôznymi automatickými bezpečnostnými funkciami. Umožňujú odhaliť poruchy v krátkom čase a bezpečnostný systém môže vhodne zasiahnuť. Tieto poruchy často nebývajú závažné a dajú sa odstrániť za niekoľko minút.

Problém	Možná příčina	Riešenie
SUŠENIE TRVÁ PRIDLHO BIELIZEŇ NIE JE DOSŤ SUCHÁ	Zvolený program nie je optimálny pre druh bielizne	<ul style="list-style-type: none">• Vyberte program, ktorý sa najlepšie hodí pre tento typ bielizne, pozrite v časti PROGRAMY
	Dverový a dnový filter sú upchaté	<ul style="list-style-type: none">• Vyčistite filtre podľa pokynov v časti STAROSTLIVOSŤ A ÚDRŽBA
	Bielizeň je príliš vlhká	<ul style="list-style-type: none">• Dbajte, aby bola bielizeň pred sušením vyžmýkaná pri maximálnej rýchlosti žmýkania. Ak sa bielizeň žmýkala rýchlosťou nižšou ako 800 ot/min, nádrž na vodu sa môže počas programu sušenia celkom naplniť.
	Okolité teplota je príliš vysoká	<ul style="list-style-type: none">• Ideálna okolité teplota je medzi 15 a 20 °C. Ak je okolité teplota vyššia, miestnosť vetrajte.
SUŠIČKA SA NESPUSTÍ ANI PO STLAČENÍ „ŠTART/PAUZA“	Dvierka nie sú správne zatvorené	<ul style="list-style-type: none">• Zatlačte dvierka, až kým sa neozve kliknutie
	Je aktivovaná funkcia „Blokovanie tlačidiel“	<ul style="list-style-type: none">• Stlačte a podržte tlačidlo so symbolom kľúča, až kým displej neukáže, že tlačidlá sú odomknuté.

**POD SUŠIČKOU SÚ KVAPKY
VODY**

Dnový filter nie je vložený správne

Na tesnení dnového filtra alebo dvierok zostal usadený vlákniť prach

Nádrž na vodu nie je vložená správne

Priame pripojenie odtoku nefunguje správne

Sušička nestojí vodorovne

- Skontrolujte polohu dnového filtra a presvedčte sa, či je celkom zasunutý do priehradky filtra.

- Odstráňte zvyšky vlákniťho prachu z gumových tesnení dnového filtra a tesnení dvierok.

- Zatlačte nádrž na vodu a presvedčte sa, či je celkom zasunutá do priehradky nádrže.

- Skontrolujte pripojenie odtoku a presvedčte sa, či voda môže odtekať.

- Skontrolujte vodorovnú polohu sušičky na vrchnej doske pomocou vodováhy, v prípade potreby upravte nožičky sušičky. (pozrite NÁVOD NA INŠTALÁCIU).

UKAZOVATEĽ PORÚCH A SPRÁVY O PORUCHÁCH

Dbajte, aby ste

- vyprázdnili nádrž na vodu po každom programe
- vyčistili dverový filter po každom programe
- vyčistili dnový filter po každom piatom programe

<i>Chybová kontrolka</i>	<i>Hlásenie na displeji</i>	<i>Možná príčina</i>	<i>Riešenie</i>
	NÁDRŽ NA VODU PLNÁ	Nádrž na vodu môže byť <ul style="list-style-type: none"> • plná vody • nesprávne uložený 	<ul style="list-style-type: none"> • Vyprázdnite nádrž na vodu. Dávajte pozor, aby ste ju potom opäť riadne vložili na miesto. • Zatlačte nádrž na vodu a presvedčte sa, či je správne zasunutá do priehradky nádrže.
	VYČISTIŤ SPODNÝ FILTER	Dnový filter môže byť <ul style="list-style-type: none"> • upchatý vláknitým prachom • nesprávne uložený 	<ul style="list-style-type: none"> • Vyčistite dnový filter. Dávajte pozor, aby ste ho potom opäť riadne vložili na miesto • Zatlačte dnový filter a posuňte uvoľňovacie páčky do zvislej polohy, aby ste sa presvedčili, či je filter správne vložený do priehradky filtra. Zatvorte záklopku.
	VYČIS. FILTER DVERÍ	Dverový filter môže byť <ul style="list-style-type: none"> • upchatý vláknitým prachom • nesprávne uložený 	<ul style="list-style-type: none"> • Vyberte a vyčistite dverový filter. Dajte pozor, aby ste ho potom poriadne vložili naspäť, tak aby celkom zapadol do priehradky filtra. • Skontrolujte polohu dverového filtra. Presvedčte sa, či je dôkladne zasunutý v priehradke filtra.

Pokyny pre vyprázdnenie nádrže na vodu alebo čistenie filtrov nájdete v časti STAROSTLIVOSŤ A ÚDRŽBA.

V nasledujúcom texte nájdete prehľad možných príčin a riešení chýb.

Ak problém pretrváva, aj keď ste postupovali podľa pokynov uvedených ďalej, stlačte a podržte Zap./Vyp. aspoň na tri sekundy. Ak sa ukazovateľ poruchy zjaví aj potom, vypnite sušičku, vyťahnite napájací kábel zo zásuvky a obráťte sa na náš popredajný servis.

<i>Chybová kontrolka</i>	<i>Hlásenie na displeji</i>	<i>Možná príčina</i>	<i>Riešenie</i>
	F01 až F04	Porucha komponentu	Stlačte a podržte Zap./Vyp. aspoň na 3 sekundy.
	F05 až F09	Porucha komponentu	Vypnite sušičku a vyťahnite napájací kábel zo zásuvky. Okamžite otvorte dvierka a vyberte bielizeň, aby teplo mohlo uniknúť. Dbajte, aby bola okolitá teplota medzi 5 °C a 35 °C. Počkajte asi hodinu. Zastrčte napájací kábel sušičky do zásuvky, naplňte ju a znova spustíte program. Ak porucha pretrváva, volajte popredajný servis.
	F10 až F24	Porucha komponentu	Vypnite sušičku a vyťahnite napájací kábel zo zásuvky. Počkajte asi pol hodiny. Zastrčte napájací kábel sušičky do zásuvky a znova spustíte program. Ak porucha pretrváva, volajte popredajný servis.

PREPRAVA A MANIPULÁCIA

VAROVANIE

Nikdy nezdvíhajte sušičku za vrchnú dosku.

1. Odpojte sušičku od prúdu.

2. Presvedčte sa, či sú dvierka a nádrž na vodu poriadne zatvorené.

3. Ak je odtoková hadica pripojená ku kanalizácii, znovu pripevnite odtokovú hadicu na zadnú stranu sušičky (pozri Návod na inštaláciu).

POPREDAJNÝ SERVIS

PREDTÝM, NEŽ ZAVOLÁTE POPREDAJNÝ SERVIS

1. Zistite, či problém nemôžete vyriešiť sami s pomocou návrhov v **SPRIEVODCOVI ODSTRAŇOVANÍM PORÚCH**.

2. Spotrebič vypnite a znovu zapnite, aby ste zistili, či problém pretrváva.

AK PORUCHA PRETRVÁVA AJ PO VYŠŠIE UVEDENÝCH KONTROLÁCH, OBRÁŤTE SA NA NAJBLIŽŠÍ POPREDAJNÝ SERVIS

Ak potrebujete pomoc, zavolajte na číslo uvedené v záručnej knižke alebo postupujte podľa pokynov na webovej stránke **www.whirlpool.eu**

Nahláste tieto údaje:

- stručný opis poruchy,
- typ a presný model spotrebiča,
- servisné číslo (číslo uvedené po slove Service na štítku na zadnej strane sušičky).
Servisné číslo je uvedené aj na záručnom liste.
- vašu úplnú adresu,
- vaše telefónne číslo.

SERVICE 0000 000 00000



Na všetky opravy používajte náš autorizovaný popredajný servis, aby bola zabezpečená náležitá oprava a použité originálne náhradné diely.

Výrobca:
Whirlpool Europe S.r.l. Socio Unico
Viale Guido Borghi 27
21025 Comerio (VA)
Italy

1.

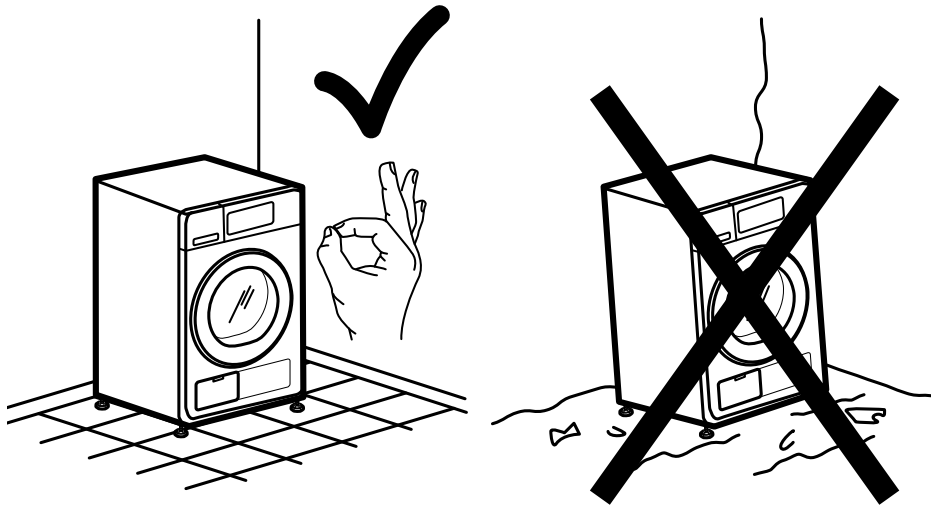

2a.

2b.

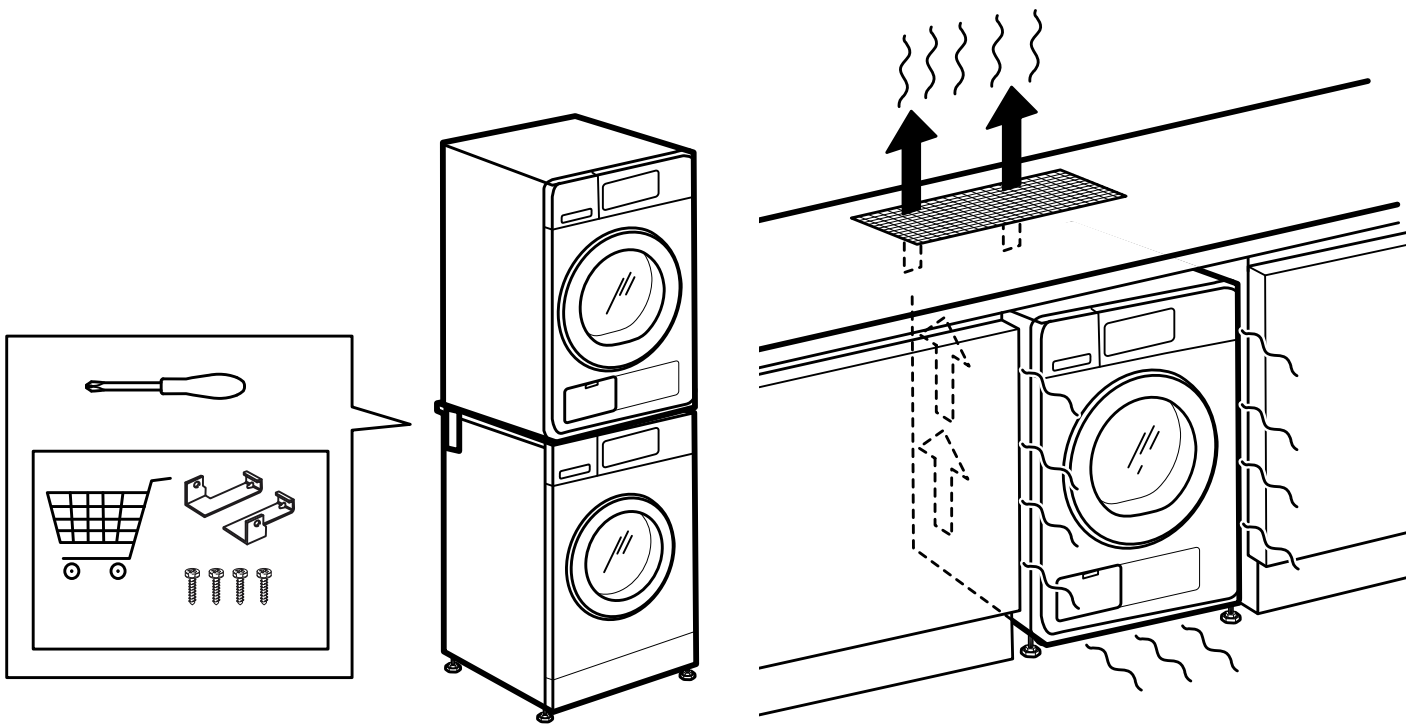

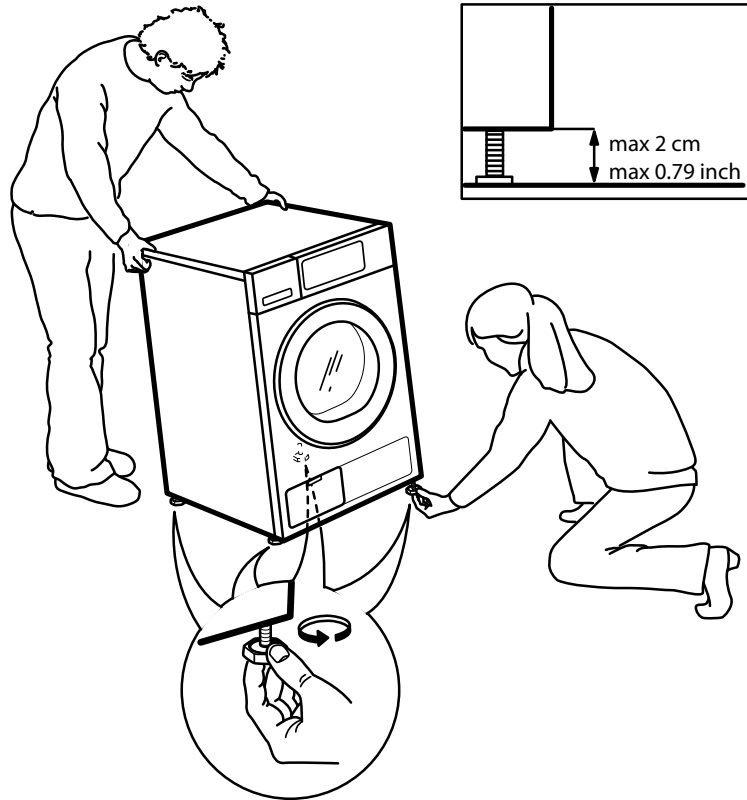
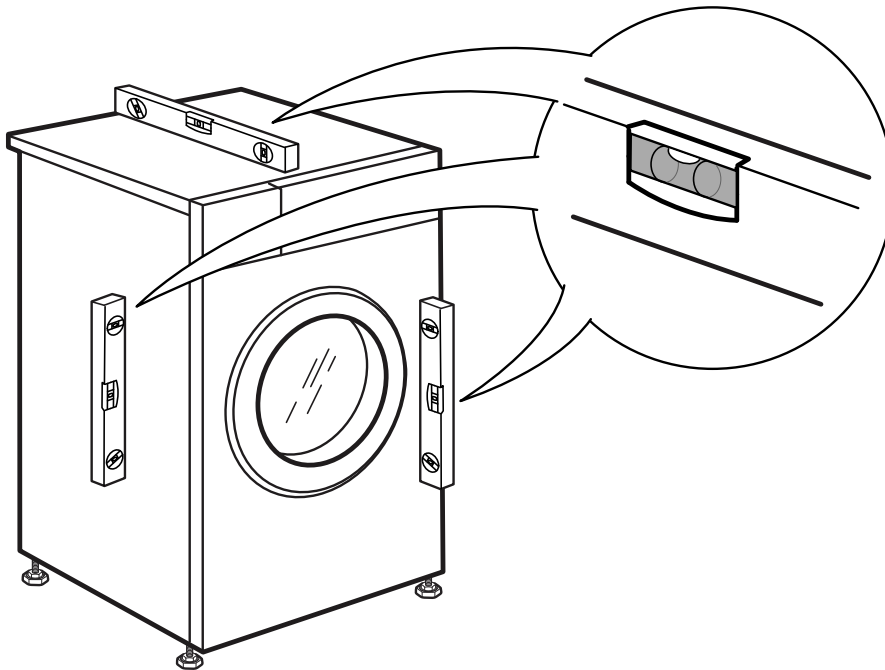
3a.**3b.**

4.

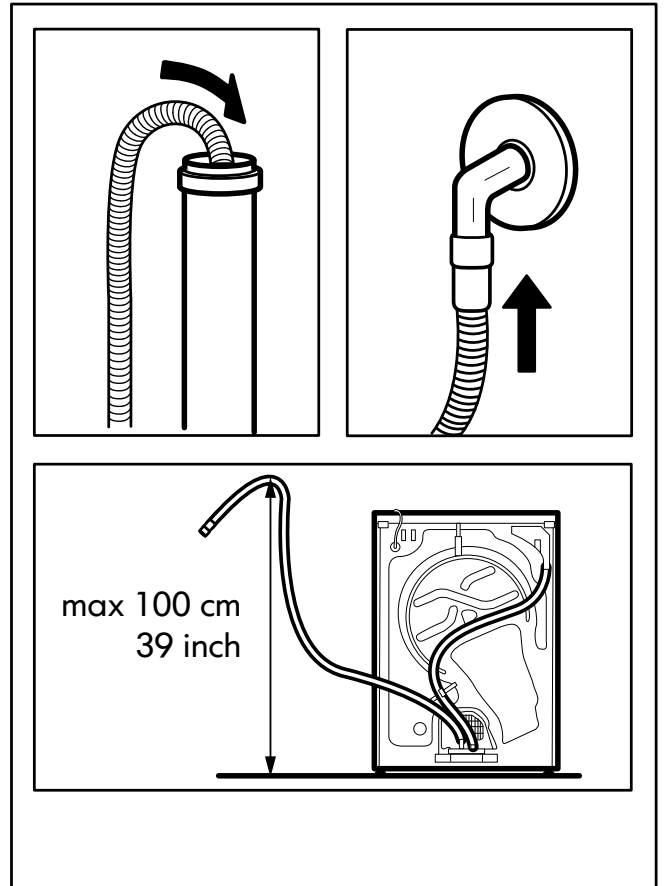
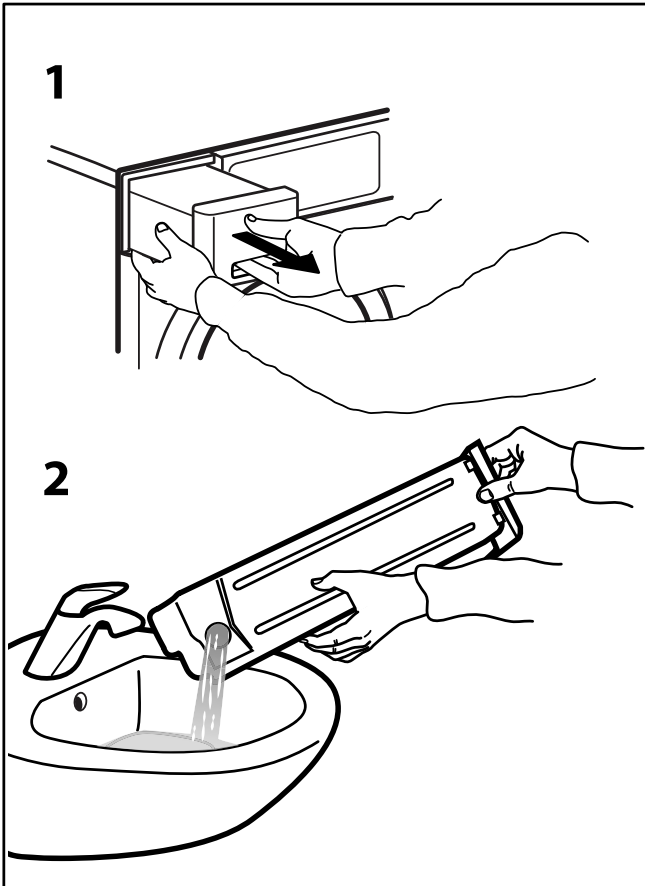
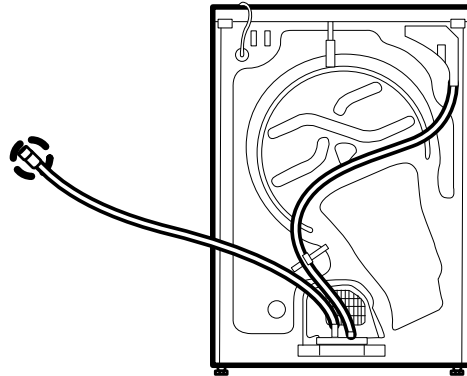
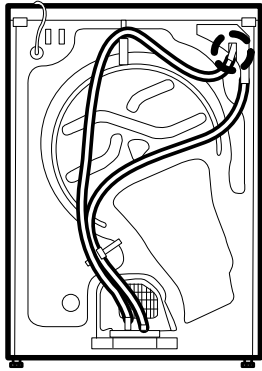

5.

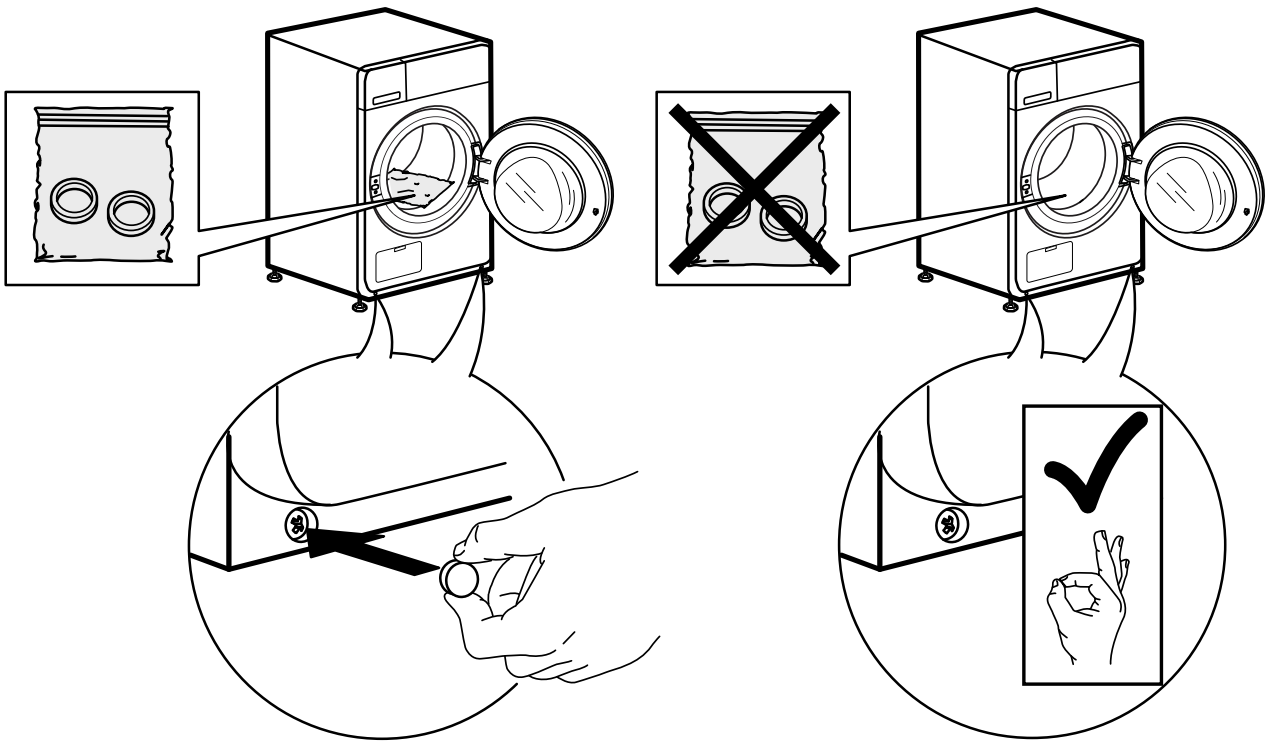

6a.

6b.

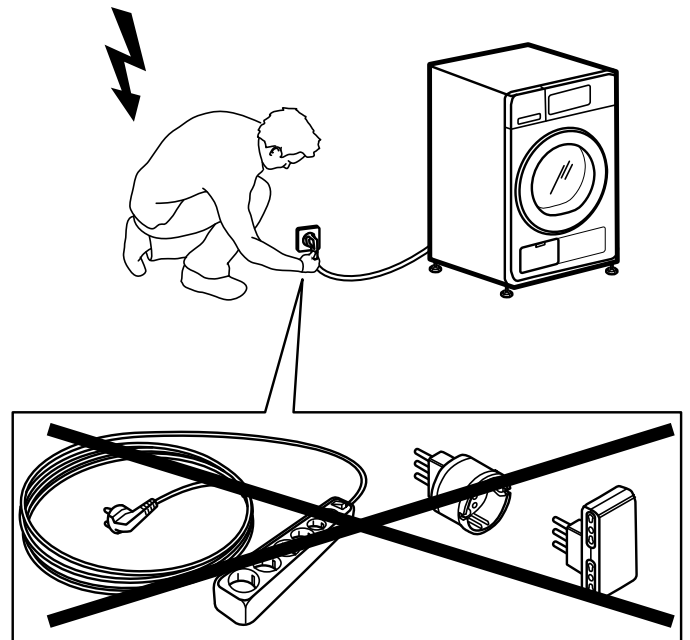
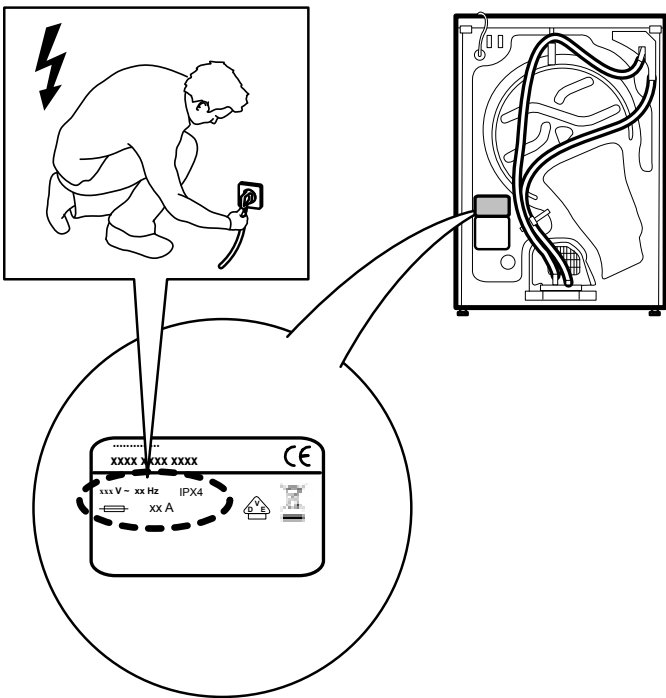



400010898932

