

DEUTSCH	Aufstellung	Seite 6	Bedienungsanleitung	Seite 8
ENGLISH	Installation	Page 15	Instructions for use	Page 17
FRANÇAIS	Installation	Page 24	Mode d'emploi	Page 26
NEDERLANDS	Installatie	Pagina 33	Gebbruiksaanwijzing	Pagina 35
ESPAÑOL	Instalación	Página 42	Instrucciones de uso	Página 44
PORTUGUÊS	Instalação	Página 51	Instruções de utilização	Página 53
ITALIANO	Installazione	Pagina 60	Istruzioni per l'uso	Pagina 62
ΕΛΛΗΝΙΚΑ	Εγκατάσταση	Σελίδα 69	Οδηγίες χρήσης	Σελίδα 71
SVENSKA	Montering	Sidan 78	Bruksanvisning	Sidan 80
NORSK	Installasjon	Side 87	Bruksanvisning	Side 89
SLOVENSKY	Inštalácia	Strana 96	Návod na používanie	Strana 98
DANSK	Installation	Side 105	Brugervejledning	Side 107
SUOMI	Asennus	Sivu 114	Käyttöohjeet	Sivu 116
POLSKI	Instalacja	Strona 123	Instrukcja obsługi	Strona 125
ČESKY	Instalace	Strana 132	Návod k použití	Strana 134
SLOVENSKY	Inštalácia	Strana 141	Návod na použitie	Strana 143
MAGYAR	Üzembe helyezés	Oldal 150	Használati utasítás	Oldal 152
РУССКИЙ	Установка	Стр. 159	Руководство по эксплуатации	Стр. 161
БЪЛГАРСКИ	Инсталиране	Страница 168	Инструкции за употреба	Страница 170
ROMÂNĂ	Instalarea	Pagina 177	Instrucțiuni de utilizare	Pagina 179
УКРАЇНСЬКА	Установлення	Сторінка 186	Інструкції з використання	Сторінка 188
HRVAT	Postavljanje	Stranica 195	Uputama za uporabu	Stranica 197
SRPSKI	Montaža	Strana 204	Uputstvo za upotrebu	Strana 206

A**B**

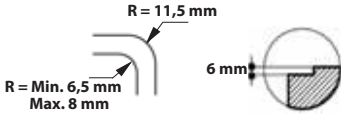
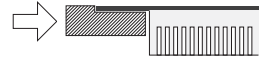
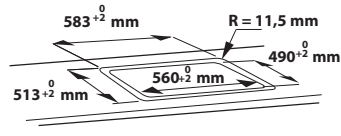
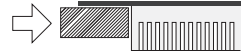
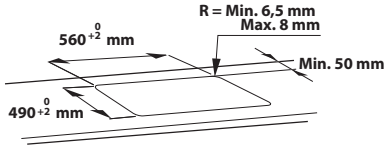
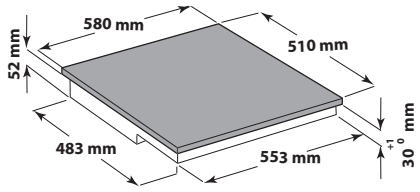
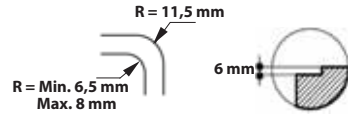
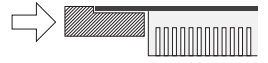
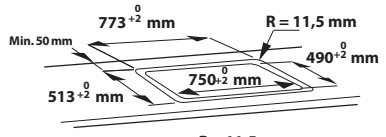
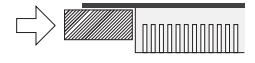
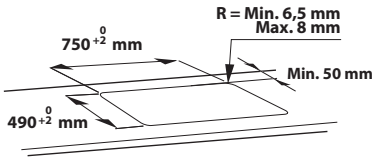
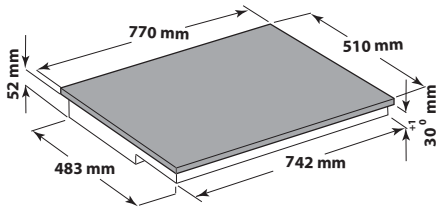
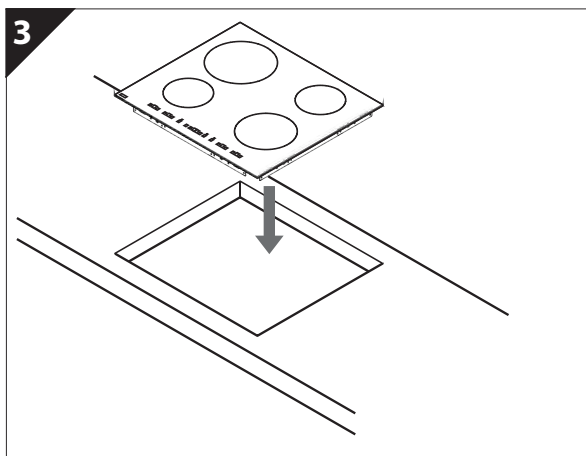
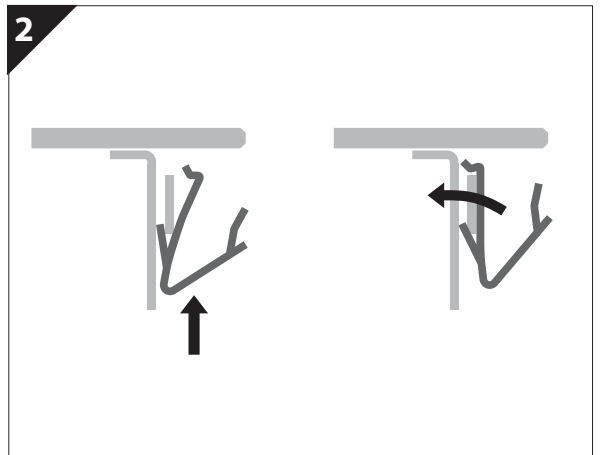
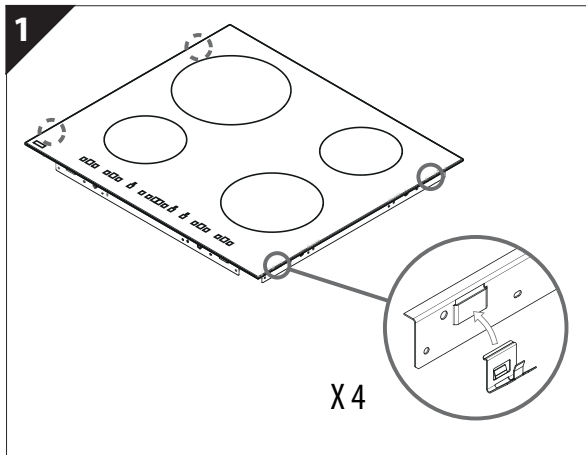
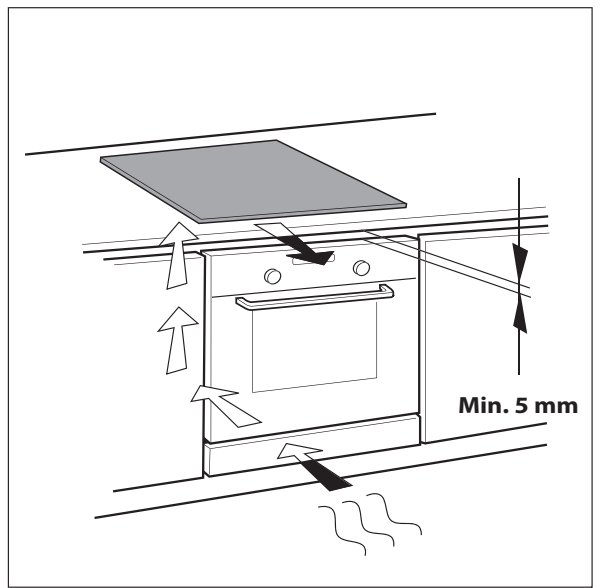
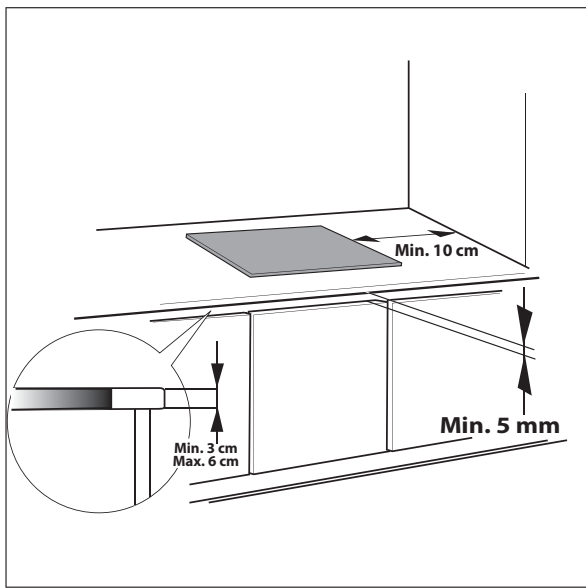

POMEMBNA VARNOSTNA NAVODILA

VAŠA VARNOST IN VARNOST DRUGIH OSEB STA IZREDNO POMEMBNI

V navodilih za uporabo in na napravi so pomembna varnostna sporočila, ki jih mora uporabnik prebrati in vselej upoštevati.

 To je simbol za nevarnost, ki opozarja o potencialnih tveganjih za uporabnike in druge. Pri vseh varnostnih sporočilih so simbol za nevarnost in naslednji izrazi:

 **NEVARNOST** Označuje nevarno situacijo, ki bo povzročila težko poškodbo, če se ji ne izognete.

 **OPOZORILO** Označuje nevarno situacijo, ki lahko povzroči težko poškodbo, če se ji ne izognete.

Vsa sporočila, ki so povezana z varnostjo, podajajo potencialno tveganje, na katero se nanašajo, in kako zmanjšati nevarnost poškodbe, gmotne škode ali električnega udara zaradi nepravilne uporabe naprave. Pazite, da upoštevate naslednje:

- Uporabljajte zaščitne rokavice, ko pečico odstranujete iz embalaže in jo vgrajujete.
- Pred izvajanjem namestitvenih del odklopite napravo iz omrežne napetosti.
- Namestitev in vzdrževalna dela mora izvesti specializiran tehnik skladno z navodili proizvajalca in veljavnimi varnostnimi predpisi. Nobenega dela naprave ne popravljajte ali zamenjajte, razen če je to posebej navedeno v navodilih za uporabo.
- Naprava mora biti ozemljena.
- Napajalni kabel mora biti dovolj dolg, da se naprava lahko priključi v omrežno napajanje, ko je nameščena v omarico.
- Da bo namestitev skladna z veljavnimi varnostnimi predpisi, je potrebno omnipolarno stikalo z najmanjšo razdaljo med kontakti 3 mm.
- Ne uporabljajte podaljška ali razdelilne vtičnice.
- Ne vlecite napajalnega kabla naprave.
- Električni deli ne smejo biti po namestitvi naprave dostopni za uporabnika.
- Naprava je zasnovana izključno za gospodinjsko uporabo, za kuhanje hrane. Druga uporaba ni dovoljena (npr. segrevanje prostorov). Proizvajalec zavrača vsakršno odgovornost v primeru nepravilne uporabe ali napačne nastavitve upravljalnih elementov.
- Med uporabo se naprava in njeni dostopni deli močno segrejejo. Pazite, da se ne dotaknete grelnih elementov. Zelo majhni (0–3 let) in majhni otroci (3–8 let) ne smejo biti v bližini naprave, če niso pod nadzorom.
- Otroci, starejši od 8 let in osebe z zmanjšanimi fizičnimi, zaznavnimi ali duševnimi zmožnostmi ali pomanjkanjem izkušenj in znanja lahko to napravo uporabljajo samo če so pod nadzorom ali pa so dobili navodila o varni uporabi naprave in razumejo povezana tveganja. Otroci naj se z napravo ne igrajo. Otroci ne smejo brez nadzora izvajati čiščenja ali uporabniškega vzdrževanja.
- Ne dotikajte se grelnih elementov naprave med in po uporabi. Preprečite, da bi se naprava dotikala oblačil ali drugih vnetljivih materialov, dokler se vsi deli ne ohladijo.
- V napravo ali v njeno bližino ne postavljajte vnetljivih materialov.
- Pregreta olja in maščobe se lahko hitro vnamejo. Pazite pri kuhanju izdelkov, ki vsebujejo veliko maščobe in olja.
- V predelek pod napravo morate namestiti ločevalno ploščo, ki ni priložena.

- Če je površina razpokana, izklopite napravo, da preprečite možnost električnega udara (velja samo za naprave s stekleno površino).
- Ta naprava ni namenjena delovanju z zunanjim časovnikom ali ločenim daljinskim upravljanjem.
- Nenadzorovano kuhanje na kuhalni plošči z mastjo ali oljem je lahko nevarno in lahko povzroči požar. NIKOLI ne skušajte pogasiti ognja z vodo, ampak napravo izključite in nato pokrijte plamen npr. s pokrovom ali požarno odejo.
Nevarnost požara: ne hranite predmetov na kuhalni površini.
- Ne uporabljajte parnih čistilnikov.
- Kovinski predmeti, kot so noži, vilice, žlice in pokrovi, ne spadajo na površino kuhalnika, ker se lahko segrejejo.
- Po uporabi izklopite element kuhalnika s krmilnim elementom in se ne zanašajte na detektor posod (samo za naprave z indukcijo).

VAROVANJE OKOLJA

Odstranjevanje embalaže

Emblažni material je možno stodstotno reciklirati in je označen z ustreznim simbolom (♻️). Različnih delov embalaže ne smete odvreči v okolje, temveč jih morate odstraniti skladno z lokalnimi predpisi.

Odstranjevanje

Aparat je označen skladno z evropsko Direktivo 2002/96/ES o odpadni električni in elektronski opremi (OEEO).

S tem, da zagotovite pravilno odstranjevanje naprave, lahko preprečite potencialno negativne posledice za okolje in zdravje ljudi.

Simbol  na napravi ali v priloženih dokumentih opozarja, da z izdelkom ni dovoljeno ravnati kot z običajnimi gospodinjstskimi odpadki, temveč ga je treba odpeljati na ustrezno zbirno mesto za predelavo električne in elektronske opreme.

Varčevanje z energijo

Za optimalne rezultate je priporočljivo:

- Uporabljajte posodo, ki ima dno enake širine kot kuhavno območje.
- Uporabljajte samo posode s ploskim dnom.
- Če je možno, naj bodo med kuhanjem na posodah pokrovke.
- Z ekonom loncem prihranite še več energije in časa.
- Postavite posodo na sredino kuhalnega območja, ki je označeno na kuhalniku.

IZJAVA O SKLADNOSTI

- Ta naprava je načrtovana, izdelana in se trži skladno z varnostnimi zahtevami nizkonapetostne direktive 2006/95/ES (ki zamenjuje 73/23/EGS v veljavni različici) ter z zahtevami za zaščito po direktivi za elektromagnetno združljivost 2004/108/ES.

PRED UPORABO



POMEMBNO: Kuhalna območja se ne bodo vklopila, če posode niso prave velikosti. Uporabljajte samo posode s simbolom »INDUKCIJSKI SISTEM« (glejte sliko). Postavite posodo na želeno kuhavno območje, preden vklopite kuhalnik.



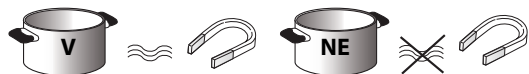

OBSTOJEČA POSODA

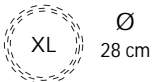
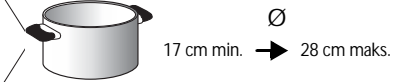

Z magnetom preverite, ali je posoda primerna za indukcijski grelnik: nemagnetne posode niso primerne.

- Pazite, da imajo posode ravno dno, drugače lahko spraskajo kuhalnik. Preverite posode.
- Posod nikdar ne postavljajte na površino nadzorne plošče kuhalnika. To bi lahko povzročilo gmotno škodo.

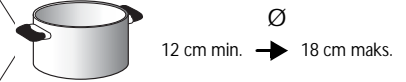
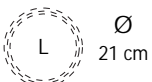
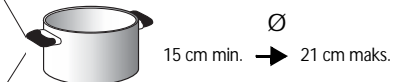
PRIPOROČENE ŠIRINE DNA POSODE

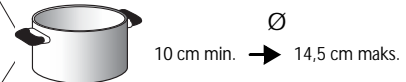
 XL ∅ 28 cm	 ∅ 17 cm min. → 28 cm maks.	 M ∅ 18 cm	 ∅ 12 cm min. → 18 cm maks.
 L ∅ 21 cm	 ∅ 15 cm min. → 21 cm maks.	 S ∅ 14,5 cm	 ∅ 10 cm min. → 14,5 cm maks.

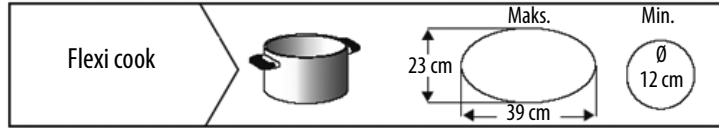

NAMESTITEV

Ko izdelek odstranite iz embalaže, preverite, ali je med transportom prišlo do poškodb. Če imate težave, se obrnite na prodajalca ali servisno službo. Za vgradne dimenzije in navodila za namestitev glejte slike na strani 2.

PRIPRAVA OMARICE ZA NAMEŠČANJE

OPOZORILO

- Pod kuhalnik namestite ločevalno ploščo.
- Spodnji del izdelka po namestitvi ne sme biti dostopen.
- Ne namestite ločevalne plošče, če pod kuhalnik namestite pečico.

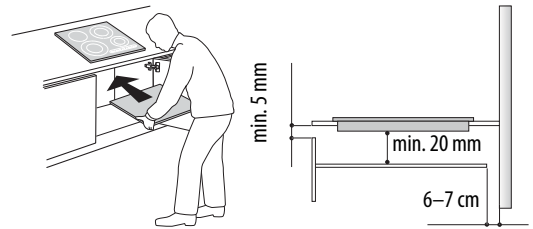

- Razdalja med spodnjo stranjo naprave in ločevalno ploščo mora biti skladna z dimenzijami na sliki.
- Da zagotovite pravilno delovanje izdelka, ne smete pregraditi minimalne razdalje med kuhalnikom in vrhom enote (min. 5 mm).
- Če namestite pečico, pazite, da ima hladilni sistem.
- Ne nameščajte kuhalnika nad pomivalni ali pralni stroj, da elektronska vezja ne pridejo v stik z vlago ali paro, ki bi jih lahko poškodovala.
- Če kuhalnik vgrajujete v isti ravnini kot delovno površino, pokličite servisno službo in naročite komplet vijakov 4801 211 00112.
- Če želite odstraniti kuhalnik, z izvijačem (ni priložen) odstranite obodne sponke na spodnji strani naprave.

PRIKLJUČITEV NA ELEKTRIČNO NAPAJANJE

OPOZORILO

- Napravo izklopite iz napajanja.
- Namestitev mora izvajati kvalificirano osebje, ki pozna trenutne predpise glede varnosti in namestitve.

- Proizvajalec zavrača vso odgovornost za poškodbo ljudi ali živali in za gmotno škodo, ki nastanejo zaradi neupoštevanja predpisov v tem poglavju.
- Napajalni kabel mora biti dovolj dolg, da lahko kuhalnik odstranite iz delovne površine.
- Pazite, da je napetost, podana na tipski ploščici na dnu naprave, ista kot v vašem domu.

Priklop na terminalski blok

Za električni priklop uporabite kabel H05RR-F, kot je podano v spodnji preglednici.

Žice	Število x velikost
220–240 V ~ +	3 x 4 mm ²
230–240 V ~ +	3 x 4 mm ² (samo Avstralija)
220–240 V 3 ~ +	4 x 1.5 mm ²
380–415 V 3N ~ +	5 x 1.5 mm ²
380–415 V 2N ~ +	4 x 1.5 mm ²

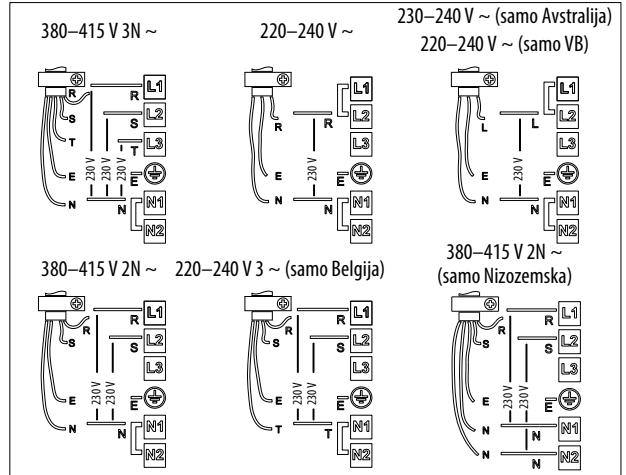
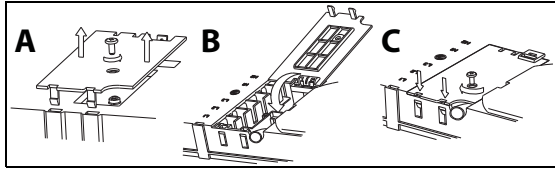

Pomembno:

- Glede na shemo napeljave (glejte sliko) obdržite ali odstranite kovinske člene med vijaki L1-L2 in N1-N2 na terminalskem bloku.
- Če je priložen kabel, glejte navodila za priklop, ki so priložena kablu.
- Pazite, da je vseh šest vijakov na terminalskem bloku zategnenih po priklopu kablov.

Primer nameščenega člena (levo) ali odstranjenega člena (desno). Glejte shemo napeljave za podrobnosti (členi so lahko med L1-L2 in med N1-N2).



Priklopite rumeno/zeleno ozemljitveno žico na terminal s simbolom

Ta mora biti daljša od ostalih.

1. Odstranite pokrov terminalskega bloka (A) tako, da odstranite vijak in vstavite pokrov v tečaj terminalskega bloka (B).
2. Vstavite napajalni kabel in objemko za kable in priklopite žice na terminalski blok, kot je označeno na diagramu ožičenja v njegovi bližini.
3. Pritrdite napajalni kabel z objemko za kable.
4. Zaprite pokrov (C) in ga privijte na terminalski blok z vijakom, ki ste ga prej odstranili.

Vsakič, ko priklopite napajanje, kuhalnik nekaj sekund izvaja samodejno preverjanje.

Če ima kuhalnik že napajalni kabel, upoštevajte navodila na kablu. Priklopite napravo na napajanje z večpolnim stikalom z najmanjšim razmikom med kontakti 3 mm.

Opis nadzorne plošče

Nadzorna plošča

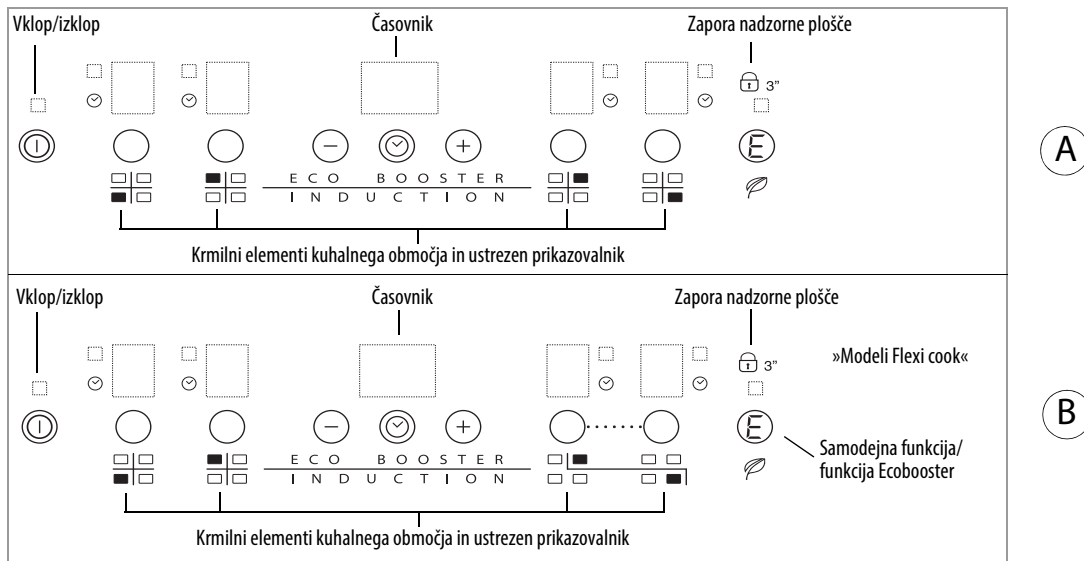

Vklop/izklop kuhalnika

Če želite vklopiti kuhalnik, približno 2 sekundi držite gumb ①, dokler se prikazovalnik kuhalnega območja ne prižge. Za izklop držite isti gumb, dokler se prikazovalniki ne izklopijo. Vsa kuhalna območja so deaktivirana.

Če je bila pečica v uporabi, indikator preostale toplote »H« ostane prižgan, dokler se kuhalna območja ne ohladijo.

Če 10 sekund po vklopu ne izberete funkcije, se kuhalnik samodejno izklopi.

Vklapljanje in prilagajanje kuhalnih območij

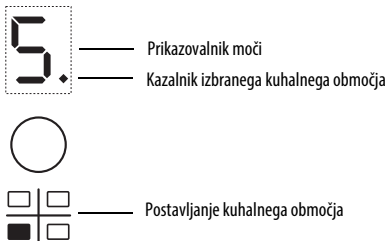

Ko je kuhalnik vklopljen in je posoda postavljena na določeno kuhalno območje, izberite območje z ustreznim gumbom: prikazovalnik kaže raven 5. Vsako kuhalno območje ima različne ravni moči, ki jih nastavite z gumbi +/-, in segajo od »1«: najmanjša moč, do »9«: največja moč. Nekatera kuhalna območja imajo funkcijo hitrega vretja (Booster), ki je na prikazovalniku prikazana s črko »P«.

Deaktivacija kuhalnih območij

Izberite kuhalno območje, ki ga želite izklopiti. Pritisnite ustrezni gumb (na spodnji desni strani kazalnika moči se prižge pika).

Pritisnite tipko »-«, da nastavite raven »0«.

Za takojšnji izklop 3 sekunde držite gumb izbire območja. Kuhalno območje se izklopi, prižge pa se kazalnik preostale toplote »H«.

Zapora nadzorne plošče

Ta funkcija zaklene krmilne elemente, da prepreči nenamerni vklop kuhalnika. Če želite aktivirati funkcijo zapore nadzorne plošče, vklopite kuhalnik in tri sekunde držite gumb  (ali gumb samodejne funkcije/funkcije Eco Booster, če je prisotna). Zvočni signal in svetleča oznaka poleg ključavnice signalizirata aktivacijo. Nadzorna plošča je raven funkcije deaktivacije zaklenjena. Če želite deaktivirati zaporo nadzorne plošče, ponovite postopek aktivacije. Svetleča pika se izklopi, kuhalnik pa je znova aktiven.

Voda, tekočina iz posod ali predmeti na gumbih pod simbolom lahko nenamerno aktivirajo ali deaktivirajo funkcijo zapore nadzorne plošče.

Časovnik



Časovnik lahko uporabljate za nastavljanje kuhalnega časa na največ 99 minut (1 ura in 39 minut) za vsa kuhalna območja.

Izberite kuhalno območje, ki ga želite uporabljati s časovnikom (na spodnji desni strani kazalnika nastavitve vročine na prikazovalniku se pojavi osvetljena pika), pritisnite gumb s simbolom ure, nato pa nastavite zeleni čas kuhanja z gumboma »+« in »-« funkcije časovnika (glejte sliko). Po nekaj sekundah časovnik začne odštevanje (poleg območja, za katero je bil aktiviran časovnik, zasveti pika). Ko nastavljeni čas poteče, se oglasi zvočni signal, kuhalno območje pa se samodejno izklopi.

Če želite deaktivirati časovnik, pritisnite gumb »-«, dokler prikazovalnik ne kaže »0:0« ali pa držite gumb s simbolom ure vsaj 3 sekunde.

Če želite nastaviti časovnik za drugo območje, ponovite zgornje korake. Prikaz časovnika vedno kaže časovnik za izbrano območje ali najkrajši časovnik.

Če želite spremeniti ali izklopiti časovnik, pritisnite gumb za izbiro območja za ta časovnik.

Opozorila nadzorne plošče.

Indikator preostale toplote.



Kuhalnik je opremljen z indikatorjem preostale toplote za vsako kuhalno območje. Ti indikatorji opozarjajo uporabnika, kadar so kuhalna območja še vedno vroča.

Če prikazovalnik kaže , je kuhalno območje še vedno vroče. Če je indikator preostale toplote določenega kuhalnega območja prižgan, lahko območje na primer uporabite za gretje hrane ali topljenje masla.

Ko se kuhalno območje ohladi, se prikazovalnik izklopi.

Kazalnik nepravilne posode ali manjkajoče posode.



Če uporabljate posodo, ki ni primerna, ni pravilno postavljena ali nima pravih dimenzij za indukcijski kuhalnik, se bo na prikazovalniku pojavilo sporočilo »ni posode« (glejte sliko ob strani). Če v 60 sekundah ni zaznana posoda, se kuhalnik izklopi.

Posebne funkcije

Nekateri modeli imajo posebne funkcije:

Funkcija hitrega vretja (Booster, če je na voljo)

Ta funkcija, ki je prisotna samo na določenih kuhalnih območjih, omogoča izkoriščanje največje moči kuhalnika (na primer za zelo hitro vretje vode). Če želite aktivirati to funkcijo, pritisnite gumb »+«, dokler se na prikazovalniku ne prikaže »P«. Po 10 minutah uporabe funkcije Booster naprava samodejno nastavi raven območja na 9 (razen če uporabljate funkcijo Flexi cook).

EcoBooster

Ko je pečica vklopljena, izberite kuhalno območje s simbolom Eco Booster .

Če želite omogočiti/onemogočiti funkcijo, pritisnite gumb .

Funkcija EcoBooster omogoča, da voda zavre in še naprej vre, tako da se izognete razlivanju, hkrati pa se zmanjša poraba energije.

Če želite optimizirati to funkcijo in zagotoviti največji prihranek energije, priporočamo uporabo posode s širino, ki je podobna izbranemu območju kuhanja. Kakovost uporabljene posode in uporaba pokrovice ali soli lahko vpliva na delovanje funkcije. Priporočamo 2 do 3 litre vode (po možnosti pri sobni temperaturi), pokrovke pa ni priporočeno uporabljati.

Vsekakor pa je priporočljivo preverjati vretje in količino preostale vode.

Flexi cook

Ta funkcija vam omogoča, da uporabljate kuhalno območje kot dve ločeni kuhalni območji ali kot eno zelo veliko območje.

Je kot nalašč za ovalne, pravokotne ali podolgovate posode (z največjimi dimenzijami dna 38x23 cm) ali več kot eno standardno posodo naenkrat. Če želite aktivirati funkcijo Flexi cook, vklopite pečico in hkrati pritisnite 2 gumba za izbiro območij, kot je prikazano na spodnji sliki: dve kuhalni območji prikazujeta raven »5«. Obe piki ob številki ravni sta prižgani, kar kaže, da je funkcija Flexi cook aktivirana.



Če želite spremeniti raven moči, pritisnite gumb -/+ (od 1 do največ 9 ali P). Če želite deaktivirati funkcijo Flexi cook, hkrati pritisnite 2 gumba za izbiro območji. Za takojšnji izklop območij 3 sekunde držite en gumb izbire območja.



Sporočilo »ni posode«  se bo pojavilo na prikazu območja, ki ne more zaznati posode (ker posode ni, je napačno nameščena ali pa ni primerna za indukcijsko pečico). Sporočilo ostane aktivno 60 sekund: v tem času lahko na območje Flexi cook dodate ali potisnete posode.

Če po 60 sekundah na območje ne postavite posode, sistem neha »iskati« posode na tem območju, simbol  pa ostane viden na zaslonu, da vas opozarja, da je območje onemogočeno.

Če želite aktivirati funkcijo Flexi cook, pritisnite enega od 2 gumbov 

Funkcija Flexi cook poleg tega tudi zazna, kdaj se posoda premakne iz enega območja v drugega v področju Flexi cook, tako obdrži isto nastavev moči območja, na katerega ste prvotno postavili posodo (glejte primer v spodnji sliki: če je posoda premaknjena s sprednjega na zadnji grelnik, bo raven moči, prikazana na zaslonu, ustrezala območju, v katerega je nameščena posoda).

Poleg tega lahko območje Flexi cook upravljate kot dve neodvisni kuhalni območji z ustreznim gumbom posameznega območja. Postavite posodo na sredino enega območja in nastavite raven moči z zaslonom na dotik.

 Pomembno: posodo postavite na kuhhalno polje, tako da pokriva sredino kuhhalnega polja.

Če uporabljate veliko posodo oz. ovalno, pravokotno ali podolgovato ponev, jo vedno postavite na sredino kuhhalnega polja.

Primeri ustrezne in neustrezne postavitve posod:

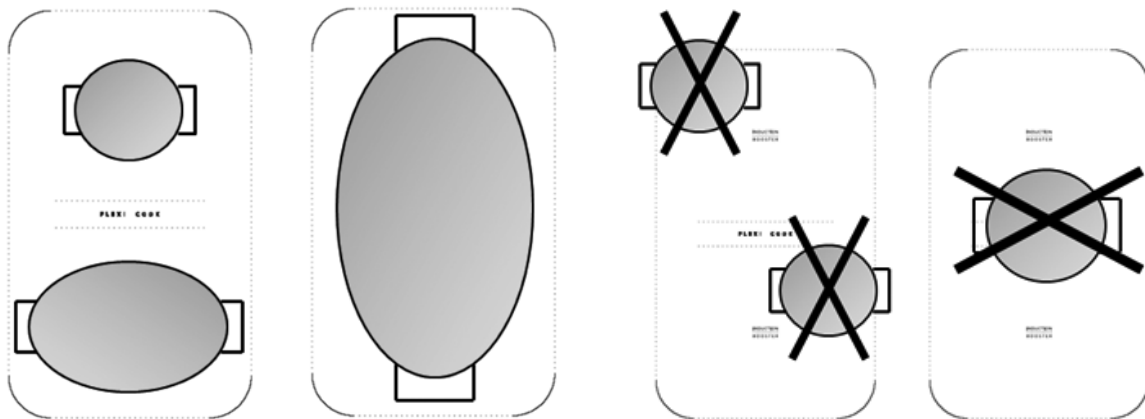

Demonstracijski način

Kuhhalnik je opremljen z demonstracijskim načinom, s katerim lahko interagirate z nadzorno ploščo, ne da bi aktivirali ustrezna kuhhalna območja. Postopek aktivacije in deaktivacije morate izvesti v 60 sekundah od takrat, ko napravo priklopite na napajanje v domu.

Če želite aktivirati demonstracijski način, hkrati vsaj 5 sekund držite dva zunanji gumba za izbiro kuhhalnega območja: Na prikazovalniku se prikaže »dE«. Sedaj lahko raziskujete funkcije nadzorne plošče. Funkcija zaklepanja in odklepanja je aktivna tudi v demonstracijskem načinu.

Če želite deaktivirati demonstracijski način, ponovite postopek, pri tem pa upoštevajte, da morate odklopiti kuhhalnik z napajanja in ga znova vklopiti, postopek pa morate izvesti v 60 sekundah po priklopu.

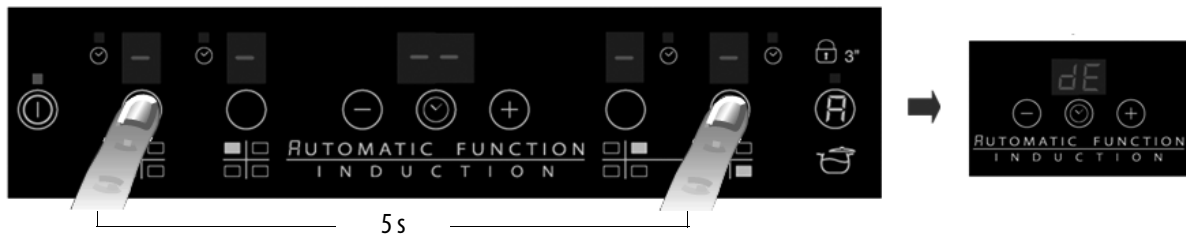

Aktivacija/deaktivacija akustičnega signala

Po vklopu kuhhalnika hkrati pritisnite in držite gumb »+« in skrajno zunanji gumb na desni strani vsaj pet sekund (»zapora nadzorne plošče«).

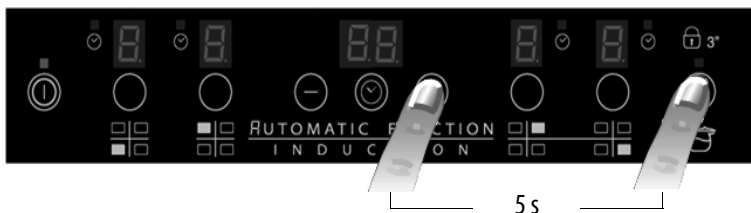

ČIŠČENJE

OPOZORILO

- Ne uporabljajte parnih čistilnikov.
- Pred čiščenjem pazite, da so kuhalna območja izklopljena in da kazalnik preostale toplote (»H«) ni prikazan.

POMEMBNO: Ne uporabljajte abrazivnih ali žičnatih gob. S tem lahko uničite steklo.

- Po vsaki uporabi očistite kuhalnik (ko je ohlajen), da odstranite ostanke hrane in madeže.
- Sladkor ali hrana z visoko vsebnostjo sladkorja poškodujeta kuhalnik, zato jih morate takoj odstraniti.
- Sol, sladkor in pesek lahko spraskajo stekleno površino.
- Čistite z mehko krpo, papirnatiimi brisačami ali čistilnikom za kuhalnik (glejte navodila proizvajalca).

NAVODILA ZA ODPRAVLJANJE NAPAK

- Preberite in upoštevajte navodila v poglavju »Navodila za uporabo«.
- Preverite, da dovod elektrike ni bil izklopljen.
- Temeljito osušite kuhalnik, ko ga očistite.
- Če se ob vklopu kuhalnika na zaslonu pojavijo alfanumerične kode, glejte naslednjo preglednico za navodila.
- Če kuhalnika ne morete izklopiti po uporabi, ga odklopite z napajanja.

KODA NAPAKE	OPIS	MOREBITNI VZROKI	ODPRAVLJANJE NAPAKE
C81, C82	Nadzorna plošča se izklopi zaradi previsokih temperatur	Notranja temperatura elektronskih delov je previsoka	Počakajte, da se kuhalnik ohladi, preden ga znova uporabite.
F42 ali F43	Priklopna napetost je napačna	Senzor zazna odstopanje med napetostjo naprave in napajalno napetostjo	Odklopite kuhalnik z napajanja in preverite priklop na električno omrežje
F12, F21, F25, F36, F37, F40, F47, F56, F58, F60	Pokličite servisno službo in podajte kodo napake		

ZVOKI, KI JIH DELA KUHALNIK

Indukcijski kuhalniki lahko med normalnim delovanjem spuščajo zvoke, kot je žvižganje in pokanjem. Ti zvoki dejansko prihajajo od posod in so posledica značilnosti dna posode (npr. dno iz več plasti materiala ali neravna dna). Ti zvoki se razlikujejo glede na uporabljene posode in količino hrane v njih in ne kažejo na okvaro.

Poleg tega je indukcijski kuhalnik opremljen z notranjim hladilnim sistemom, ki nadzoruje temperaturo elektronskih delov, zato med delovanjem in nekaj minut po izklopu pečice lahko slišite hladilni ventilator. To je povsem normalno in je ključnega pomena za pravilno delovanje naprave.

SERVISIRANJE

Pred klicanjem servisne službe:

1. Preverite, če lahko napako odpravite sami ob pomoči predlogov v poglavju »Navodila za odpravljanje težav«.
2. Z izklopom in ponovnim vklopom naprave preverite, če je napaka odpravljena.

Če težava ne izgine po teh preverjanjih, pokličite najbližjo servisno službo.

Vedno navedite:

- kratek opis napake;
- tip izdelka in model;
- servisno številko (številko za besedo Service na tipski ploščici) pod napravo (na kovinski ploščici).
- točen naslov;
- svojo telefonsko številko.

SERVICE 0000 000 00000



Če so potrebna popravila, se obrnite na **pooblaščen servisni center** (da zagotovite uporabo originalnih nadomestnih delov in pravilna popravila). Nadomestni deli so na voljo 10 let.

PREGLEDNICA RAVNI MOČI

Raven moči		Vrsta kuhanja	Uporaba ravni (kaže izkušnje in navade pri kuhanju)
Največja moč	Boost	Hitro gretje	Kot nalašč za hitro segrevanje hrane do vretja, če uporabljate vodo ali tekočine za kuhanje, ki se hitro grejejo
	8–9	Cvrtje – vrenje	Kot nalašč za porjavitev, začetek kuhanja, cvrtje zamrznjenih izdelkov, hitro vretje
Visoka moč	7–8	Porjavitev, pečenje, vretje, peka na žaru	Kot nalašč, če želite popeči, vzdrževati vretje, kuhati ali peči na žaru (za krajše obdobje, 5–10 minut)
	6–7	Porjavitev, kuhanje, dušenje, pečenje, peka na žaru	Kot nalašč, če želite popeči, vzdrževati rahlo vretje, kuhati ali peči na žaru (za krajše obdobje, 10–20 minut) in za predgretje dodatkov
Srednja moč	4–5	Kuhanje, dušenje, pečenje, peka na žaru	Kot nalašč za dušenje, rahlo vretje in kuhanje (za daljše obdobje). Kombiniranje testenin z omako
	3–4	Kuhanje, počasno vretje, zgoščevanje, kombiniranje testenin z omako	Kot nalašč za recepte, ki se dolgo kuhajo (riž, omake, pečenke, ribe) s tekočinami (npr. voda, vino, juhe, mleko), kombiniranje testenin z omako
	2–3		Kot nalašč za recepte, ki se dolgo kuhajo (manj kot en liter: riž, omake, pečenke, riba) s tekočinami (npr. voda, vino, juha, mleko)
Nizka moč	1–2	Taljenje, odmrzovanje, pogrevanje, kombiniranje testenin z omako	Kot nalašč za mehčanje masla, nežno taljenje čokolade, odtajevanje majhnih izdelkov in segrevanje ravnokar skuhane hrane (npr. omake, juhe, mineštre)
	1		Kot nalašč za segrevanje ravnokar skuhane hrane, za rižote in pogrevanje hrane (z dodatki, ki so primerni za indukcijo)
IZKLOP	Brez moči	Nosilna površina	Kuhalnik v stanju pripravljenosti ali izklopljenem načinu (morda bo prisotna preostala toplota, ki jo označuje »H«)

OPOMBA:

Pri pripravi hrane, ki se hitro kuha in zahteva odlično porazdelitev toplote (npr. palačinke) na dvojnem kuhalnem območju velikosti 28 cm (če je prisotno) ne uporabljajte posod premera več kot 24 cm. Za občutljivo kuhanje (npr. taljenje čokolade ali masla) uporabljajte enojna območja z manjšim premerom.