

**TÄNAME, ET SOETASITE WHIRLPOOL TOOTE**

Selleks et saaksime teile pakkuda täielikku tuge, palun registreerige oma toode veebilehel [www.whirlpool.eu/register](http://www.whirlpool.eu/register)



**Enne seadme kasutamist lugege ohutusjuhised põhjalikult läbi.**  
Enne pesumasina kasutamist tuleb transpordipoldid kindlasti eemaldada. Täpsemaid juhiseid nende eemaldamiseks vt paigaldusjuhendist.

**JUHTPANEEL**

1. Nupp sees/väljas
2. Programmi valikunupp
3. Nupp käivita/peata
4. Temperatuuri reguleerimise nupp
5. Nupp FreshCare+
6. Ainult kuivatamise nupp/ lukustamise nupp
7. Kuivatamise seadete nupp
8. Ekraan
9. Viitkäivituse nupp
10. Tsentrifuugimiskiiruse nupp

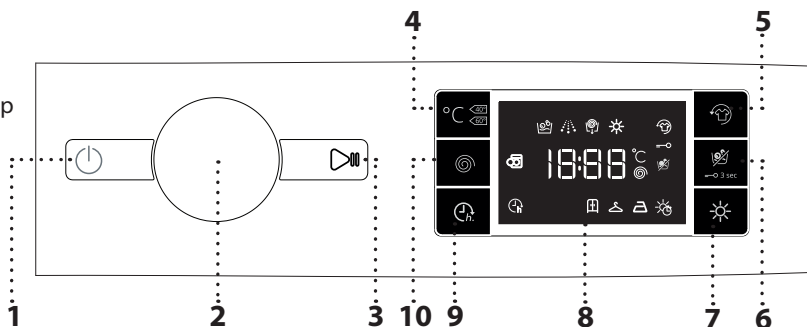

**EKRAANI MÄRGUTULED**

- Pesuetapp** Näitab tsükli pesuetappi
- Kuivatusetapp** **FreshCare+** on sisse lülitatud
- Nuppude lukustus** on aktiveeritud
- Ainult kuivatamine**
- Kuivatamise aja režiim**
- Kuivatamise automaatsed astmed**
- Viitkäivitus** on sisse lülitatud
- Uks** on lukustatud

**PESUPROGRAMMIDE TABEL**

Max pesukogus 7 kg Voolutarve, kui seade on välja lülitatud 0,5 W / ooterežiimil 8 W							Pesuvahendid ja lisandid			Soovituslik pesuvahend	
Programm	Temperatuurid	Max tsentrifuugimiskiirus (p/min)	Kuivatamine	Max pesukogus (kg)	Kuivatustsükli max pesukogus (kg)	Kestus (minutites)	Eelpesu	Põhipesu	Pehmendaja	Pulber	Vedelik
							1	2	3		
SEGAPESU	☼ - 40 °C	1000	✓	4,5	4,5	Programmi kestus kuvatakse näidikule.	-	●	○	-	✓
PUUVILLANE (2)	☼ - 60 °C	1400	✓	8	6		-	●	○	✓	✓
SÜNTEETILINE (3)	☼ - 60 °C	1200	✓	4,5	4		-	●	○	✓	✓
KIIRPESU 30'	☼ - 30 °C	800	-	3,5	-		-	●	○	-	✓
SPORT	☼ - 40 °C	600	✓	4,0	4,0		-	●	○	-	✓
PESU JA KUIVATAMINE 45'	☼ + 30 °C	1400	✓	1	1		-	●	○	-	✓
PESU JA KUIVATAMINE 90'	☼ + 30 °C	1200	✓	2	2		-	●	○	-	✓
TSENTRIFUUG JA VEE VÄLJALASKMINE *	-	1400	✓	8	6		-	-	-	-	-
LOPUTUS JA TSENTRIFUUG	-	1400	✓	8	6		-	-	○	-	-
VALGE	☼ - 90 °C	1400	✓	8	6		● (90 °)	●	○	✓	✓
PUUVILLANE (1)	☼ - 60 °C	1400	✓	8	6		-	●	○	✓	✓
VILLANE	☼ - 40 °C	800	✓	2	2		-	●	○	-	✓
ÖRN PESU	☼ - 30 °C	0	✓	1	1		-	●	○	-	✓
VÄRVILINE 15°	☼ 15 °C	1000	✓	4,5	4,5		-	●	○	-	✓

● Annuse seadmine on vajalik ○ Annuse seadmine on valikuline

Pesuprogrammide puhul, mille temperatuur ületab 50 °C, soovitage vedela pesuvahendi asemel kasutada pesupulbrit ning järgida pesuvahendi pakendil olevaid juhiseid.

**Kõikidele katsetusastustele**

- 1) Katsetage programmi vastavuses standardiga EN 50229 (pesu): valige 60 °C programm "☼" ("puuvillane").
- 2) Pikk puuvillaprogramm: seadke puuvillaprogramm "☼" temperatuurile 40 °C.
- 3) Pikk sünteetikaprogramm: seadke sünteetikaprogramm "☼" temperatuurile 40 °C.

Katsetage programmi vastavuses standardiga EN 50229 (kuivatus): valige pesuprogramm "☼" ("puuvillane") ja seadistage kuivatustaseme mõlemal pesukorral "☼" peale. Esimene kuivatustsükkel tuleb läbi teha nimikoormusel.

**TOOTE KIRJELDUS**

1. Tööpind
2. Pesuvahendi dosaator
3. Juhtpaneel
4. Uksekäepide
5. Uks
6. Veefilter
7. Reguleeritavad jalad (4)

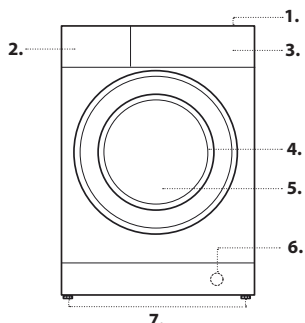

\* Ainult vee väljalaskmiseks valige ☼ ning määrake tsentrifuugimiskiiruseks 0. Näidikul kuvatud või kasutusjuhendis märgitud pesuprogrammi kestus on standardtingimustel põhinev arvutuslik väärtus. Tsükli tegelik kestus võib varieeruda ja see sõltub mitmest tegurist, nagu sisselaskevee temperatuur ja surve, toatemperatuur, pesuvahendi kogus, pestava pesu hulk ja tüüp, koormuse tasakaal ning lisavahendid.

**6th Sense** – see andurtehnoloogia kohandab vee, energia ja programmi kestuse vastavalt pesukogusele.

**PESUVAHENDI DOSAATOR**

- Sahtel 1: eelpesu pesuvahend (pulber)**
  - Sahtel 2: pesuvahend (pulber või vedelik)**
  - Sahtel 3: lisandid (pesupehmedaja jt)**
- Pesupehmedandi ei tohi ulatuda üle taseme MAX.

! Valge puuvillase pesu pesemiseks, eelpesuks ja pesemiseks temperatuuridel üle 60 °C kasutage pesupulbrit.  
! Järgige pesuvahendi pakendile märgitud juhiseid.

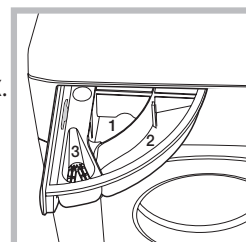

# PESUPROGRAMMID

Järgige rõivaeseme hooldussildil olevaid sümboloid. Sümbolil olev väärtus näitab rõiva pesemiseks lubatud maksimaalset temperatuuri.



## Segapesu

Kergelt kuni keskmiselt määrdunud vastupidavast puuvillasest, linasest, sünteetilisest ja segakiududest riidest rõivaste pesemiseks.

## Puuvillane

Keskmiselt kuni väga määrdunud vastupidavast puuvillasest ja linasest riidest käterätide, aluspesu, laudlinade, voodipesu jms pesemiseks.

## Sünteetiline

Keskmiselt määrdunud sünteetilisest kiududest (nt polüestrist, polüakrüülist, viskoosist jne) või puuvilla ja sünteetika segust rõivaste pesemiseks.

## Kiirpesu 30'

Kergelt määrdunud rõivaste kiirpesuks: selle tsükli kestus on vaid 30 minutit, säästes aega ja energiat. Max pesukogus 3,5 kg.

## Sport

Kergelt määrdunud spordirõivaste (dresside, lühikeste pükste jne) pesemiseks. Parimate tulemuste saavutamiseks soovitage PROGRAMMITABELIS märgitud maksimaalset pesukogust mitte ületada. Soovitate kasutada vedelat pesuvahendit ja lisada seda nii palju, kui on vaja poole pesukoguse jaoks.

## Pesu ja Kuivatus 45'

Kergelt määrdunud puuvillaste ja sünteetilisest kiududest rõivaste kiirpesuks ja -kuivatamiseks. See pesuprogramm peseb ja kuivatab kuni 1 kg pesukoguse vaid 45 minutiga.

## Pesu ja Kuivatus 90'

Puuvillaste ja sünteetilisest kiududest rõivaste kiirpesuks ja -kuivatamiseks. See pesuprogramm peseb ja kuivatab kuni 2 kg pesukoguse vaid 90 minutiga.

## Tsentrifuug ja Tühjendus

Tsentrifuugib pesu ja laseb seejärel vee välja. Vastupidavate rõivaste jaoks.

## Loputus ja Tsentrifuug

Loputab ja seejärel tsentrifuugib. Vastupidavate rõivaste jaoks.

## Valge

Keskmiselt kuni väga määrdunud vastupidavast puuvillasest ja linasest riidest käterätide, aluspesu, laudlinade, voodipesu jms pesemiseks. Kui temperatuuriks valida 90 °C, siis on tsükli ette nähtud enne põhipesu eelpesu faas. Sellisel juhul soovitatakse lisada pesuvahendit nii eelpesu kui ka põhipesu ajal.

## Puuvillane

Mõõdukalt määrdunud puuvillaste rõivaste pesemiseks. 40 °C ja 60 °C juures on see puuvillaste rõivaste pesemiseks standardpesuprogramm ning ühtlasi kõige tõhusam, kui arvestada vee- ja elektrikulu.

## Villane

Villaprogrammiga võib pesta kõiki villaseid rõivaid, isegi neid, millel on hooldussildi kohaselt lubatud vaid käsipesu. Parima tulemuse saavutate, kui kasutate spetsiaalset pesuvahendit ega ületa lubatud maksimaalset pesukogust.



## Õrn pesu

Väga õrnade rõivaste pesemiseks. Eelistatav on pesta rõivaid pahupidi.

## Värviline 15'

Külma veega (15 °C) pestes kaitseb see pesuprogramm värve ning kasutab vee soojendamiseks vähem energiat, pakkudes sellest hoolimata rahuldustpakkuvaid tulemusi. Kergelt määrdunud plekkideta rõivaste pesemiseks. Selle pesuprogrammi kvaliteet on võrreldav 40 °C pesuga, kuigi see peseb vaid 15 °C juures.

## Uks on lukustatud

Kui see ikoon  on välja lülitunud, on uks lukustatud. Kahjustuste vältimiseks ärge avage ust enne, kui see ikoon on sisse lülitunud. Ukse avamiseks käimasoleva pesutsükli ajal vajutage nupule käivita/peata . Ukse saab avada siis, kui ikooni  tuluks põleb.

## ESMAKORDNE KASUTAMINE

Pärast pesumasina paigaldamist ja enne esmakordset kasutamist viige üks pesutsüklil läbi pesuvahendiga, aga ilma pesuta. Selleks valige pesuprogramm  (60°).

## IGAPÄEVAKASUTUS

Sortige pesu vastavalt osas "SOOVITUSED JA NÕUANDED" toodud juhiste.

– Vajutage nupule SEES/VÄLJAS . Märgutuli KÄIVITA/PEATA  hakkab aeglaselt vilkuma.

– Avage uks. Pange pesu masinasse, veendudes sealjuures, et te ei ole ületanud maksimaalset lubatud kogust, mis on märgitud pesuprogrammide tabelisse.

– Tõmmake välja pesuvahendi dosaatori sahtel ning pange pesuvahend vastavasse sektsiooni nii, nagu seda on kirjeldatud osas "PESUVAHENDI DOAATORI SAHTEL".



– Sulgege uks.

– Seadke PESUPROGRAMMI valikunupp soovitud pesuprogrammile. Valikulist temperatuuri ja tsentrifuugimiskiirust saab muuta. Programmi kestus kuvatakse ekraanile.



– Masin kuvab automaatselt temperatuuri ja tsentrifuugimiskiiruse, mis on antud pesuprogrammile ette nähtud, või siis kõige sagedamini kasutatavad valikud juhul, kui need sobivad valitud programmiga.

– Soovi korral valige kuivatusprogramm.





– Valige soovitud lisafunktsioonid.

– Pesutsükli käivitamiseks vajutage nupule KÄIVITA/PEATA . Vastav märgutuli süttib ja jääb püsivalt põlema ning uks lukustub (ikoon  kustub).



## PROGRAMMI PEATAMINE

Pesuprogrammi peatamiseks vajutage uuesti nupule KÄIVITA/PEATA . Märgutuli hakkab vilkuma. Ukse võib avada siis, kui sümboli  märgutuli läheb põlema. Pesutsükli käivitamiseks samast kohast, kus see katkestati, vajutage uuesti nupule KÄIVITA/PEATA .

## UKSE AVAMINE VAJADUSEL



Pesuprogrammi käivitamisel ikoon  kustub, mis näitab, et ust ei saa avada. Uks on lukus kogu pesutsükli ajal. Ukse avamiseks pesutsükli ajal, näiteks rõivaste lisamiseks või eemaldamiseks, vajutage nupule KÄIVITA/PEATA . Märgutuli hakkab vilkuma. Ukse võib avada siis, kui sümboli  märgutuli läheb põlema. Pesutsükli jätkamiseks vajutage uuesti nupule KÄIVITA/PEATA .

## VALITUD PESUPROGRAMMI MUUTMINE

Valitud pesuprogrammi vahetamiseks siis, kui see on juba käimas, peatage pesumasin vajutades nupule KÄIVITA/PEATA  (vastav märgutuli hakkab vilkuma), seejärel valige uus pesuprogramm ja vajutage uuesti nupule KÄIVITA/PEATA .

! Juba alanud pesutsükli tühistamiseks vajutage nupule SEES/VÄLJAS  ja hoidke seda all. Pesutsükkel peatatakse ja pesumasin lülitub välja.

## PROGRAMMI LÕPETAMINE

Sellest annab märku ekraanile kuvatud sõna "END" (lõpp). Ukse saab avada siis, kui ikoon  läheb põlema. Avage uks, võtke pesu välja ja lülitage pesumasin välja. Kui te ei vajuta nupule SEES/VÄLJAS  lülitub pesumasin umbes poole tunni pärast automaatselt välja. Sulgege veekraan, avage uks ja võtke pesu välja. Jätke uks lahti, et trummel saaks kuivada.

## LISAFUNKTSIOONID

! Kui valitud funktsioon ei ühildu programmiga, annab sumisti sellest märku ning vastav märgutuli hakkab vilkuma.

! Kui valitud funktsioon ei ühildu varasemalt valitud funktsiooniga, jääb vaid kõige viimasena valitud funktsioon aktiivseks.

## Freshcare+

Kui see on seotud pesutsükliga, muudab see funktsioon need tsükliid tõhusamaks, tekitades auru, mis blokeerib seadmes olevate ebameeldivate lõhnade peamiste allikate leviku (kohaldub ainult pesutsüklile). Aurutsüklile järgneb aeglase trumlipööretega õrn tsükkel. Kui funktsioon Freshcare+ on seotud kuivatustsükliga, aitab see tänu aeglasele trumlipööretele vältida raskestieemaldatavate kortsude kinnistumist rõivatele.

Tsükkel FreshCare+ algab pärast pesu- või kuivatustsükli ja kestab maksimaalselt 6 tundi; selle katkestamiseks mistahes ajahetkel vajutage juhtpaneelil olevale nupule või pöörake nuppu. Enne ukse avamist oodake umbes 5 minutit.

## Viitkäivitus

Valitud programmi hilisemaks käivitamiseks vajutage nuppu, et seadistada soovitud viitkäivituse aeg. Kui see funktsioon on sisse lülitatud, läheb ikoon  ekraanil põlema. Viitkäivituse valiku tühistamiseks vajutage nupule seni, kuni näidikule kuvatakse "0".

## Temperatuur

Igal pesuprogrammil on eel määratud temperatuur. Temperatuuri muutmiseks vajutage nupule . Väärtus kuvatakse ekraanile.

## Tsentrifuugimine

Igal pesuprogrammil on eel määratud tsentrifuugimiskiirus. Tsentrifuugimiskiiruse muutmiseks vajutage nuppu . Väärtus kuvatakse ekraanile.

## Kuivatusprogrammi seadistamine

Kui nuppu  esimest korda vajutada, valib masin automaatselt maksimaalse kuivatustsükli, mis sobib valitud pesuprogrammiga. Järgnevad nupuvajutused vähendavad kuivatustaset ja kuivatusaega kuni kuivatustsükkel on täielikult välistatud ("OFF" ehk välja lülitatud). Kuivatustsükli võib seada alltoodud viisidel.

**A** – tuginedes pesu soovitud kuivatustasemele:



**Kapp** : sobib pesule, mille võib triikimata kappi panna.

**Riidepuu** : ideaalne riieetele, mis ei vaja täielikku kuivamist.





**Triikraud** : sobib riieetele, mis vajavad triikimist. Pesusse jääv niiskus pehmendab kortse ja nii on neid lihtsam triikida.

**B** – tuginedes tsükli kestusele: **210** ja **30** minuti vahel. Kui teie pesukogus on palju suurem kui lubatud maksimaalne kogus (vt pesuprogrammide eraldatavat tabelit), viige läbi pesutsükkel ja kui see on lõpetanud, eraldage rõivad gruppidesse ning pange mõned neist trumliste tagasi. Nüüd järgige “**Ainult kuivatamine**” kuivatusprogrammi juhiseid. Korrake seda ülejäänud pesukogusega. Märkus: iga kuivatusprogrammi lõppu on lisatud jahutusaeg.

### **Ainult kuivatamine**

Kuivatusprogrammi valimiseks vajutage nuppu  Peale soovitud (rõivastega sobiva) programmi valimist vajutage nuppu , et vältida pesuetapp ning alustada kuivatustsüklit, seda valitud programmi maksimaalsel astmel. Kuivatusastet ja kuivatusaega saab seada ning muuta, vajutades kuivatusnuppu .

## **LAPSELUKK**

Juhtpaneeli lukustamiseks vajutage ja hoidke “” nuppu umbes 3 sekundit all. Icoon  läheb ekraanil põlema ja näitab, et juhtpaneel on lukustatud (v.a  nupp). Seeläbi on välditud programmide juhuslik muutmine, eriti kui pesumasina lähedal on lapsed. Kui juhtpaneeli üritatakse kasutada, vilgub ekraanil  ikoon. Juhtpaneeli luku vabastamiseks vajutage “” nuppu ja hoidke seda umbes 3 sekundit all.

## **SOOVITUSED JA NÕUANDED**

### **Sorteerige pesu:**

sõltuvalt kanga tüübist (puuvillane, segakiud, sünteetika, villane, käsipesu vajavad rõivad); vastavalt värvile (eraldage värviline pesu valgest pesust, peske eraldi uued värvilised rõivad); õrnad kangad (väikesed rõivad, nagu nailonsukkpüksid ja haakidega rõivad, nagu rinnahoidjad pange tekstiilkotti);

### **Tühjendage taskud:**

esemed, nagu mündid või välgumihklid, võivad kahjustada nii pesumasinat kui ka trumlit; kontrollige üle kõik nõöbid.

## **PUHASTUS JA HOOLDUS**

*Enne pesumasina puhastamist ja hooldust lülitage see välja ja eemaldage vooluvõrgust. Ärge kasutage pesumasina puhastamiseks kergesti süttivaid vedelikke.*

### **Vee ja elektritoite väljalülitamine**

Sulgege veekraan iga kord pärast pesemist. Sel viisil vähendate pesumasina veetorustiku kulumist ning väldite võimalikke lekkeid. Alati enne pesumasina puhastamist või mistahes hooldustoimingute tegemist eemaldage toitepistik vooluvõrgust.

### **Pesumasina puhastamine**

Puhastage masina välimisi ja kummist osi leiges seebivees niisutatud pehme lapi abil. Ärge kasutage selleks lahusteid ega abrasiivseid puhastusvahendeid.

### **Pesuvahendi dosaatori sahtli puhastamine**

Peske dosaatorit sooja veega. Seda toimingut tuleb teha regulaarselt.

### **Pesumasina ukse ja trumli hooldamine**

Trumliste ebameeldiva lõhna tekke vältimiseks jätke alati pesumasina uks pooleldi avatuks.

### **Pumba puhastamine**

Pesumasin on varustatud isepuhastuva pumbaga, mis ei vaja hooldamist. Siiski võivad mõnikord pisiesemed (mündid, nõöbid) kukkuda eeskambrisse, mis kaitseb pumpa ja mis paikneb pumba alumises osas. ! Veenduge eelnevalt, et pesuprogramm on lõppenud ja võtke pistik vooluvõrgust välja.

Eeskambrile ligipääsemiseks:

1. keerake tühjenduspumba kate lahti, pöörates seda vastupäeva. Väheses koguses vee väljavoolamine on normaalne nähtus;
2. puhastage filtri sisemus hoolikalt;
3. keerake kaas uuesti kinni.

### **Täitevooliku kontrollimine**

Kontrollige täitevoolikut vähemalt kord aastas. Kui see on pragunenud või purunenud, tuleb see asendada. Pesutsükli ajal tekkiv suur surve võib vooliku ootamatult lahti paisata.

! Ärge kunagi kasutage vanu, varem kasutuses olnud voolikuid.

## **PESU TASAKAALUSTUSSÜSTEEM**

Iga tsentrifuugimise eel jaotab masin liigse vibratsiooni ärahoidmiseks pesu trumlis ühtlaselt laiali. See saavutatakse trumli pideva pöörlemisega kiirusel, mis ületab veidi tavapärasest pesemiskiirust. Kui pärast mitmekordset katset ei ole pesu siiski ühtlaselt jaotunud, tsentrifuugib pesumasin tavapärasest kiirusest madalamal kiirusel. Kui pesu on siiski ülemääraselt tasakaalust väljas, jaotab pesumasin tsentrifuugimise asemel pesu uuesti. Pesu ühtlase jaotamise ja tasakaalustamise toetamiseks soovitame panna suuremaid ja väiksemaid pesuesemeid masinasse segamini.

## **TRANSPORT JA TEISALDAMINE**

*Pesumasina tõstmisel ärge võtke kinni selle ülemisest osast.*



Tõmmake seadme pistik välja ja sulgege veekraan. Veenduge, et pesumasina luuk ja pesuvahendi dosaatori sahtel on korralikult kinni. Ühendage vee sisselaskevoolik veekraanist lahti, seejärel ühendage väljavoolutoru lahti. Tühjendage voolikud veest ja kinnitage need nii, et oleks välistatud nende kahjustumine transportimise ajal. Paigaldage

transpordipoldid tagasi. Selleks korrake jaotises “Ohutus- ja paigaldusjuhised” toodud transpordipoltide eemaldusprotseduuri vastupidises järjekorras.

## VEAOTSING

Mõnikord võib pesumasinal tekkida talitlushäire. Enne tehnilise toe poole pöördumist veenduge, et probleemi ei ole võimalik lahendada veaotsingus toodud juhiseid järgides.

Veaotsing	Võimalikud põhjused/lahendus
<b>Pesumasin ei hakka tööle.</b>	Toitepistik ei ole pistikupessa sisestatud või on halvasti sisestatud. Tegemist võib olla maja üldise voolukatkestusega.
<b>Pesutsükl ei käivitu.</b>	Pesumasina uks on halvasti suletud. Ei ole vajutatud SEES/VÄLJAS  nupule. Ei ole vajutatud KÄIVITA/PEATA  nupule. Vee sisselaskekraan on suletud. Oli programmeeritud käivituse edasilükkamine.
<b>Pesumasin ei võta vett sisse (näidikul vilgub "H2O").</b>	Masina täitevoolik ei ole veekraaniga ühendatud. Voolik on keerdus. Vee sisselaskekraan on suletud. Majas puudub vesi. Veevärgi surve on liiga madal. Ei ole vajutatud KÄIVITA/PEATA  nupule.
<b>Pesumasin võtab katkematult vett sisse ja laseb selle kohe välja.</b>	Väljavooluvoolik ei ole paigutatud põrandapinnast 65–100 cm kõrgusele. Väljavooluvooliku ots on sattunud vette. Äravoolumüsteemis puudub rõhutasandustoru. Kui pärast ülaltoodud kontrolli teostamist ei õnnestu riket kõrvaldada, tuleb sulgeda veekraan, pesumasin välja lülitada ja pöörduda tehnilise toe poole. Kui teie korter asub hoone viimastel korrustel, tuleb arvestada sellega, et kõrgematel korrustel võib tekkida "sifooniefekt", mille puhul masin võtab üheaegselt vett sisse ja laseb välja. Sellise efekti vältimiseks tuleb paigaldada poes müügil olev spetsiaalne vaheventiil (antisifoon).
<b>Pesumasin ei jookse tühjaks või ei tsentrifuugi.</b>	Valitud programm ei näe ette vee väljapumpamist – mõningate programmide puhul tuleb vee väljapumpamine käsitsi käivitada. Väljavooluvoolik on keerdus. Väljavooluava on ummistunud.
<b>Pesumasin vibreerib tsentrifuugimistsükli ajal tugevalt.</b>	Paigaldamise käigus on pesumasina trummel jäänud korralikult vabastamata. Pesumasin ei asetse tasasel pinnal. Pesumasin on surutud seinale ja mööbli vahele.
<b>Pesumasin lekib.</b>	Täitevoolik on halvasti kinnitatud. Pesuvahendi dosaatori sahtel on ummistunud. Väljavooluvoolik on halvasti kinnitatud.
<b>Valikute ja KÄIVITA/PEATA  märgutuli vilgub kiiresti ja näidikule kuvatakse veakood (nt: F-01, F-...).</b>	Lülitage pesumasin välja ja võtke voolujuhe pistikust välja, oodake umbes 1 minut ja lülitage pesumasin uuesti sisse. Probleemi jätkumisel pöörduge tehnilise toe poole .
<b>Tekib liiga palju vahtu.</b>	Tarvitatakse pesumasinate jaoks sobimatut pesuvahendit (pesuvahendi pakendil peab olema märgitud "pesemiseks pesumasinas", "käsipesuks ja masinpesuks" või midagi sarnast). Kasutati liiga palju pesuvahendit.
<b>Pesumasin-kuivati ei kuivata.</b>	Seadme toitepistik ei ole pistikupessa sisestatud või on halvasti sisestatud ja ühendus seetõttu puudub. On olnud elektrikatkestus. Pesumasina uks on halvasti suletud. VIITKÄIVITUS on seadistatud. KUIVATAMISE nupp on väljalülitatud (OFF) asendis.

**DEMOREŽIIM:** selle funktsiooni väljalülitamiseks lülitage pesumasin välja (OFF). Seejärel vajutage ja hoidke all "käivita/peata"  nuppu, vajutage 5 sekundi jooksul ka "SEES/VÄLJAS"  nuppu ning hoidke mõlemat nuppu 2 sekundit all.



### Ohutusjuhiste, kasutusjuhendi, toote teabelehe ja energiakulu andmete lehe allalaadimiseks:

- külastage meie veebisaiti <http://docs.whirlpool.eu>
- kasutage QR-koodi
- või pöörduge meie ostujärgse toe poole (telefoninumbri leiate garantiiraamatust). Kui te võtate ühendust meie müügi järgse teenindusega, öelge koodid, mis on esitatud toote andmesildil.

