

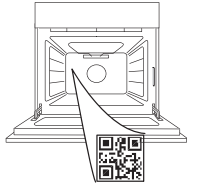

THANK YOU FOR BUYING A WHIRLPOOL PRODUCT

In order to receive a more complete assistance, please register your product on www.whirlpool.eu/register

PLEASE SCAN THE QR CODE ON YOUR APPLIANCE IN ORDER TO REACH MORE INFORMATION



Before using the appliance carefully read the Safety Instruction.

PRODUCT DESCRIPTION

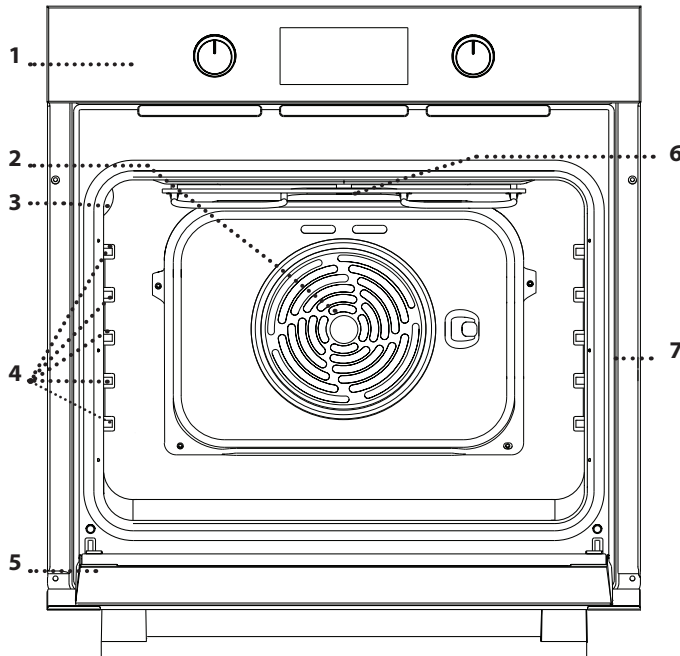

- 1. Control panel
- 2. Fan and circular heating element (not visible)
- 3. Lamp
- 4. Shelf guides (the level is indicated on the wall of the cooking compartment)
- 5. Door
- 6. Top heating element/grill
- 7. Identification plate (do not remove)

CONTROL PANEL DESCRIPTION

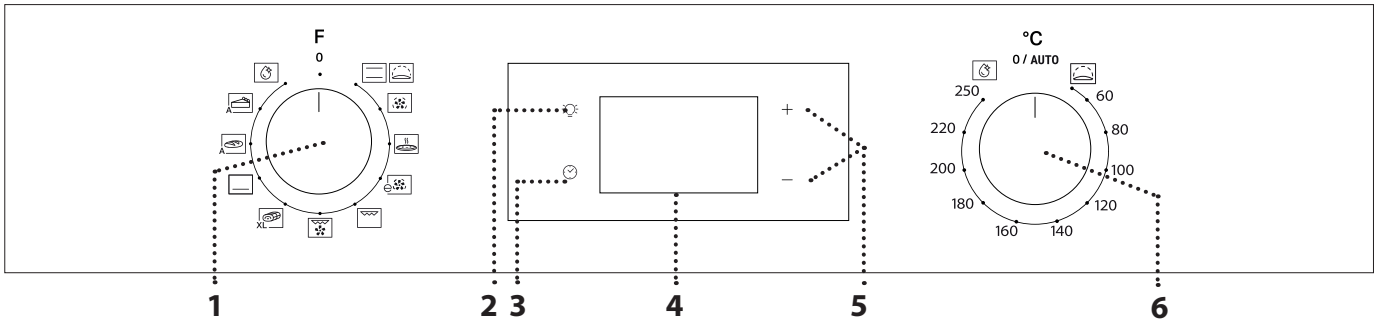

1. SELECTION KNOB

For switching the oven on by selecting a function. Turn to the 0 position to switch the oven off.

2. LIGHT

With the oven switched on, press  to turn the oven compartment lamp on or off.

3. SETTING THE TIME

For accessing the cooking time settings, delayed start and timer. For displaying the time when the oven is off.

4. DISPLAY

5. ADJUSTMENT BUTTONS

For changing the cooking time settings.

6. THERMOSTAT KNOB

Turn to select the temperature you require when activating manual functions.

Please note: Type of knob may vary from model type. If the knobs are push-activated, push down on the center of the knob to release it from seating.

ACCESSORIES

WIRE SHELF

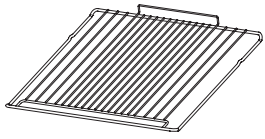

Use to cook food or as a support for pans, cake tins and other ovenproof items of cookware.

DRIP TRAY *

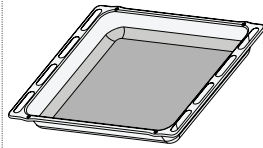

Use as an oven tray for cooking meat, fish, vegetables, focaccia, etc. or position underneath the wire shelf to collect cooking juices.

BAKING TRAY *

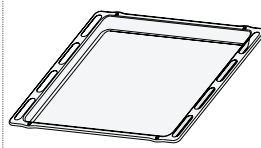

Use for cooking all bread and pastry products, but also for roasts, fish en papillote, etc.

SLIDING RUNNERS *

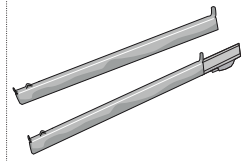

To facilitate inserting or removing accessories.

* Available only on certain models

The number and the type of accessories may vary depending on which model is purchased. Other accessories can be purchased separately from the After-sales Service.

INSERTING THE WIRE SHELF AND OTHER ACCESSORIES

• Insert the wire shelf onto the level you require by holding it tilted slightly upwards and resting the raised rear side (pointing upwards) down first.

Then slide it horizontally along the runners as far as possible.

• Other accessories, like the baking tray, are to be inserted horizontally, letting them slide on the runners.

SLIDING RUNNERS AND SHELF GUIDES

Before using the oven remove the protective tape [a] and then remove the protective foil [b] from the sliding runners.

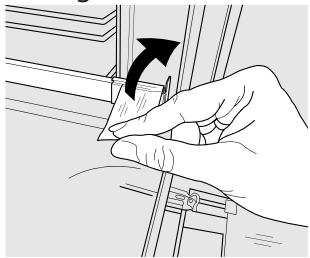

[a]

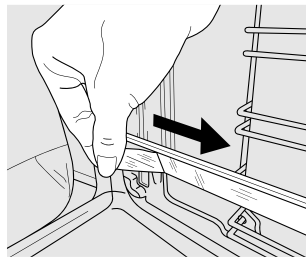

[b]

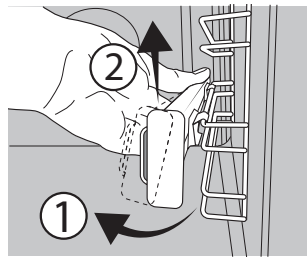

[c]

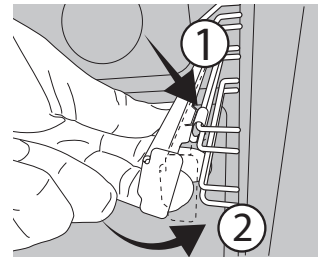

[d]

REMOVING THE SLIDING RUNNERS [c]

Pull the lower part of the sliding runner to uncouple the lower hooks (1) and pull the the sliding runners upwards, removing them from the upper hooks (2).

REFITTING THE SLIDING RUNNERS [d]

Hook the upper hooks on the shelf guides (1) then press the lower part of the sliding runners against the shelf guides, until the lower hooks are clicking (2).

REMOVING AND REFITTING THE SHELF GUIDES

1. To remove the shelf guides, firmly grip the external part of the guide, and pull it towards you to extract the support and the two internal pins from the lodging.

2. To reposition the shelf guides, position them near the cavity and initially insert the two pins into their lodgings. Next, position the external part near its lodging, insert the support, and firmly press towards the wall of the cavity to make sure the shelf guide is properly secured.

FIRST TIME USE

1. SETTING THE TIME

You will need to set the time when you switch on the appliance for the first time: Press until the icon and the two digits for the hour start flashing on the display.



Use + or - to set the hour and press to confirm. The two digits for the minutes will start flashing.

Use + or - to set the minutes and press to confirm.

Please note: When the icon is flashing, for example following lengthy power outages, you will need to reset the time.

2. HEAT THE OVEN

A new oven may release odours that have been left behind during manufacturing: this is completely normal. Before starting to cook food, we therefore recommend heating the oven with it empty in order to remove any possible odours. Remove any protective cardboard or transparent film from the oven and remove any accessories from inside it. Heat the oven to 250 °C for about one hour.

The oven must be empty during this time.

Please note: It is advisable to air the room after using the appliance for the first time.

FUNCTIONS



CONVENTIONAL

For cooking any kind of dish on one shelf only.



RISING

For helping sweet or savoury dough to rise effectively. Turn the thermostat knob to the icon to activate this function.



FORCED AIR

For cooking different foods that require the same cooking temperature on several shelves (maximum three) at the same time. This function can be used to cook different foods without odours being transferred from one food to another.



PIZZA

For baking different types and sizes of pizza and bread. It is a good idea to swap the position of the baking trays halfway through cooking.



ECO FORCED AIR

For cooking roasts and stuffed roasting joints on a single shelf. Food is prevented from drying out excessively by gentle, intermittent air circulation. When this ECO function is in use, the light will remain switched off during cooking but can be switched on again by pressing .



GRILL

For grilling steaks, kebabs and sausages, cooking vegetables au gratin or toasting bread. When grilling meat, we recommend using a dripping pan to collect the cooking juices: position the pan on any of the levels below the wire shelf and add 200 ml of drinking water.



TURBO GRILL

For roasting large joints of meat (legs, roast beef, chicken). We recommend using a dripping pan

to collect the cooking juices: position the pan on any of the levels below the wire shelf and add 200 ml of drinking water.



MAXI COOKING

XL  For cooking large joints of meat (above 2.5kg). We recommend turning the meat over during cooking to ensure that both sides brown evenly. We also recommend basting the joint every so often to prevent it from drying out excessively.



BOTTOM HEATING

Useful for browning the bottom of dishes. Function also recommended for slow cooking, to finish cooking dishes with a very liquid consistency or concentrate sauces and gravies.



BREAD AUTO

A  This function automatically selects the ideal temperature and baking time for bread. For best results, carefully follow the recipe. Activate the function when the oven is cold.



PASTRY AUTO

A  This function automatically selects the ideal temperature and baking time for cakes. Activate the function when the oven is cold.



SMARTCLEAN

The action of the steam released during this special low-temperature cleaning cycle allows dirt and food residues to be removed with ease. To activate the "Smart Clean" cleaning function pour 100-120ml of drinking water into the bottom of the oven then turn the selection knob and the thermostat knob to the  icon. It is best to use the function for 35'. The position of the icon does not correspond to the temperature reached during the cleaning cycle.

DAILY USE

1. SELECT A FUNCTION

To select a function, turn the *selection knob* to the symbol for the function you require: the display will light up and an audible signal will sound.



2. ACTIVATE A FUNCTION

MANUAL

To start the function you have selected, turn the *thermostat knob* to set the temperature you require.



Please note: During cooking you can change the function by turning the selection knob or adjust the temperature by turning the thermostat knob. The function will not start if the thermostat knob will be on **0**/AUTO position. You can set the cooking time, cooking end time (only if you set a cooking time) and a timer.

RISING

To start the "Rising" function, turn the thermostat knob to RisiSng position (40 deg) and put function knob in Conventional position; Insert the food inside to oven after preheat signal. Cover the dough with wet cloth or put a pan of water on the bottom of the cavity to create a humid environment.

SMART CLEAN

To activate the "Smart Clean" cleaning function, pour 100 - 120 ml of drinking water into the bottom of the oven, then turn the *selection knob* and the *thermostat knob* to the  icon. The function will activate automatically: the display shows the time remaining to the end; alternating with "HYD".



Please note: The position of the icon does not correspond to the temperature reached during the cleaning cycle. Please note: It is only possible to programme the end time of this function. The duration is automatically set to 35 minutes.

3. PREHEATING AND RESIDUAL HEAT

Once the function starts, an audible signal and a flashing icon  on the display indicate that the preheating phase is active.

When the set temperature has been reached, the icon becomes fixed and a new audible signal will sound to indicate that the food can be placed inside and cooking can proceed.

Please note: Placing food in the oven before the preheating phase has finished may have an adverse effect on the final result of cooking.

After cooking and with the function deactivated, the icon  may continue to remain visible on the display even after the cooling fan has switched off to indicate that there is residual heat in the compartment.

Please note: The time after which the icon switches off varies because it depends on a series of factors such as ambient temperature and function used. In any case, the product should be considered to be off when the pointer on the selection knob is at 0.

4. PROGRAMMING COOKING

You will need to select a function before you can start programming cooking.



DURATION

Keep pressing  until the  icon and "00:00" start flashing on the display.



Use + or - to set the cooking time you require, then press  to confirm.

Activate the function by turning the *thermostat knob* to the temperature you require: an audible signal will sound and the display will indicate that cooking is complete.

Please note: To cancel the cooking time you have set, keep pressing  until the  icon starts flashing on the display, then use - to reset the cooking time to "00:00". This cooking time includes a preheating phase.

PROGRAMMING THE END COOKING TIME/ DELAYED START

After a cooking duration has been set, starting the function can be delayed by programming its end time: press  until the  icon and the current time start flashing on the display.

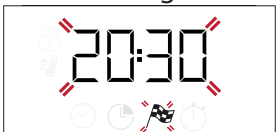

Use + or - to set the time you want cooking to end and press  to confirm.

Activate the function by turning the thermostat knob to the temperature you require: the function will remain paused until it starts automatically in time calculated based on selected cooking end time.

Please note: To cancel the setting, switch the oven off by turning the selection knob 0 / AUTO.

Delay to start functionality is not available for Grill and Turbo Grill functions.

END OF COOKING

An audible signal will sound and the display will indicate that the function has finished.





Turn the *selection knob* to select a different function or to 0 to switch the oven off.

Please note: If the timer is active, the display will show "END" alternately with the remaining time.

5. SETTING THE TIMER



This option does not interrupt or program cooking but allows you to use the display as a timer, either during while a function is active or when the oven is off.

Keep pressing  until the  and "00:00" icon and "00:00" start flashing on the display.



































Use + or - to set the time you require and press  to confirm.

An audible signal will sound once the timer has finished counting down the selected time.

Please note: To cancel the timer, keep pressing  until the  icon starts flashing, then use - to reset the time to "00:00".

COOKING TABLE

RECIPE	FUNCTION	PREHEAT	TEMPERATURE (°C)	DURATION (Min)	LEVEL AND ACCESSORIES
Leavened cakes		Yes	170	30 - 50	3
		Yes	160	30 - 50	2
		Yes	160	40 - 60	4
Filled cake (cheese cake, strudel, fruit pie)		Yes	160 - 200	35 - 90	2
		Yes	160 - 200	40 - 90	4 2
Biscuits / tartlets		Yes	160	25 - 35	3
		Yes	160	25 - 35	3
		Yes	150	35 - 45	4 2
Choux buns		Yes	180 - 210	30 - 40	3
		Yes	180 - 200	35 - 45	4 2
		Yes	180 - 200	35 - 45	5 3 1
Meringues		Yes	90	150 - 200	3
		Yes	90	140 - 200	4 2
		Yes	90	140 - 200	5 3 1
Pizza / Focaccia		Yes	190 - 250	15 - 50	1 / 2
		Yes	190 - 250	20 - 50	4 2
Frozen pizza		Yes	250	10 - 20	3
		Yes	230-250	10 - 25	4 2
Salty cakes (vegetable pie, quiche)		Yes	180 - 200	40 - 55	3
		Yes	180 - 200	45 - 60	4 2
		Yes	180 - 200	45 - 60	5 3 1
Vols-au-vents / puff pastry crackers		Yes	190 - 200	20 - 30	3
		Yes	180 - 190	20 - 40	4 2
		Yes	180 - 190	20 - 40	5 3 1
Lasagne / baked pasta / canneloni / flans		Yes	190 - 200	45 - 65	2
Lamb / veal / beef 1 kg		Yes	190 - 200	80 - 110	3
Roast meat with crispy skin 2 kg		Yes	180 - 190	110 - 150	3
Chicken / rabbit / duck 1 kg		Yes	200 - 230	50 - 100	2
Turkey / goose 3 kg		-	190 - 200	100 - 160	2
Baked fish / en papillote (fillets, whole)		Yes	170 - 190	30 - 45	2
Stuffed vegetables (tomatoes, courgettes, aubergines)		Yes	180 - 200	50 - 70	3
Toasted bread		5'	250	2 - 6	5
Fish fillets / slices		-	230 - 250	15 - 30 *	4 3

RECIPE	FUNCTION	PREHEAT	TEMPERATURE (°C)	DURATION (Min)	LEVEL AND ACCESSORIES
Sausages / kebabs / spare ribs / hamburgers		-	250	15 - 30 *	5 4
Roast chicken 1-1,3 kg		Yes	200 - 220	55 - 70 **	2 1
Roast beef rare 1 kg		Yes	200 - 210	35 - 50 **	3
Leg of lamb / knuckle		Yes	200 - 210	60 - 90 **	3
Roast potatoes		Yes	200 - 210	35 - 55	2
Vegetable gratin		-	200 - 210	25 - 55	3
Meat and potatoes		Yes	190 - 200	45 - 100 ***	4 1
Fish and vegetables		Yes	180	30 - 50 ***	4 2
Lasagne and meat		Yes	200	50 - 100 ***	4 1
Complete meal: fruit tart (level 5) / lasagne (level 3) / meat (level 1)		Yes	180 - 190	40 - 120 ***	5 3 1
Roast meat / stuffed roasting joints		-	170 - 180	100 - 150	3

* Turn food halfway through cooking

** Turn food two thirds of the way through cooking (if necessary).

*** Estimated length of time: dishes can be removed from the oven at different times depending on personal preference.

The time indicated does not include the preheating phase: we recommend placing the food in the oven and setting the cooking time only after the required temperature has been reached.

ACCESSORIES	 Wire shelf	 Baking dish on the wire shelf	 Baking tray/Drip tray or baking dish on the wire shelf	 Drip tray / Baking tray	 Drip tray / Baking tray with 200 ml of water		
FUNCTIONS	 Conventional	 Forced air	 Pizza	 Maxi cooking	 Grill	 Turbo grill	 Eco forced air

CLEANING AND MAINTENANCE

Make sure that the oven has cooled down before carrying out any maintenance or cleaning.

Do not use steam cleaners.

Do not use wire wool, abrasive scourers or abrasive/corrosive cleaning agents, as these could damage the surfaces of the appliance. Wear protective gloves.

The oven must be disconnected from the mains before carrying out any kind of maintenance work.

EXTERIOR SURFACES

Clean the surfaces with a damp microfibre cloth. If they are very dirty, add a few drops of pH-neutral detergent. Finish off with a dry cloth.

Do not use corrosive or abrasive detergents. If any of these products inadvertently comes into contact with the surfaces of the appliance, clean immediately with a damp microfibre cloth.

INTERIOR SURFACES

• After every use, leave the oven to cool and then clean it, preferably while it is still warm, to remove any deposits or stains caused by food residues.

To dry any condensation that has formed as a result of cooking foods with a high water content, leave the oven to cool completely and then wipe it with a cloth or sponge.

- The door can be easily removed and refitted to facilitate cleaning of the glass
- Clean the glass in the door with a suitable liquid detergent.

ACCESSORIES

Soak the accessories in a washing-up liquid solution after use, handling them with oven gloves if they are still hot. Food residues can be removed using a washing-up brush or a sponge.

REMOVING AND REFITTING THE DOOR

1. To remove the door, open it fully and lower the catches until they are in the unlock position.

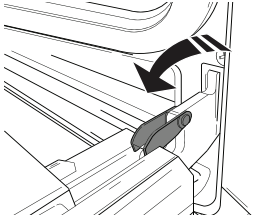

2. Close the door as much as you can. Take a firm hold of the door with both hands – do not hold it by the handle. Simply remove the door by continuing to close it while pulling it upwards (a) at the same time until it is released from its seating (b). Put the door to one side, resting it on a soft surface.

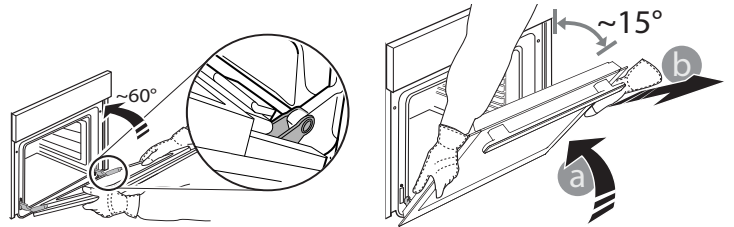

3. Refit the door by moving it towards the oven, aligning the hooks of the hinges with their seating and securing the upper part onto its seating.

4. Lower the door and then open it fully. Lower the catches into their original position: Make sure that you lower them down completely.

5. Try closing the door and check to make sure that it lines up with the control panel. If it does not, repeat the steps above.

REPLACING THE LAMP

1. Disconnect the oven from the power supply.

2. Unscrew the cover from the light, replace the bulb and screw the cover back on the light.

3. Reconnect the oven to the power supply.

Please note: Use 25 W/230 V type G9, T300 °C halogen lamps.

The bulb used in the product is specifically designed for domestic appliances and is not suitable for general room lighting within the home (EC Regulation 244/2009). Light bulbs are available from our After-sales Service. - Do not handle bulbs with your bare hands as your fingerprints could damage them. Do not use the oven until the light cover has been refitted.

CLEANING OF THE DOOR GLASSES

1. After removing the door and resting it on a soft surface with the handle downwards, simultaneously press the two retaining clips and remove the upper edge of the door by pulling it towards you.

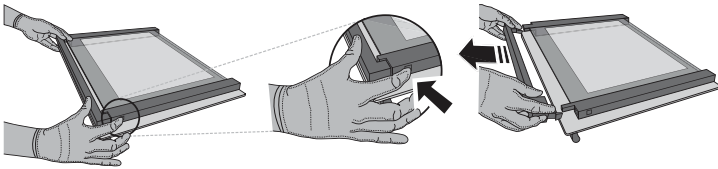

2. Lift and firmly hold the inner glass with both hands, remove it and place it on a soft surface before cleaning it.

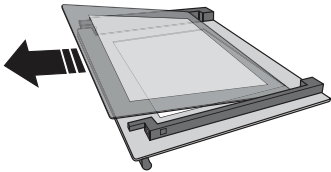

3. Refit the intermediate pane (marked with "R") before refitting the inside pane: To position the panes of glass correctly, make sure that the "R" mark can be seen in the left-hand corner. First insert the long side of the glass marked "R" into the support seats, then lower it into position. Repeat this procedure for both panes of glass.

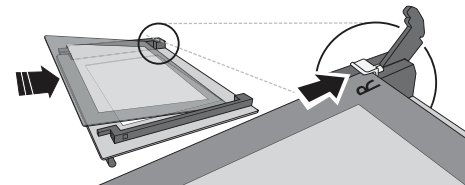

4. Refit the upper edge: A click will indicate correct positioning. Make sure the seal is secure before refitting the door.

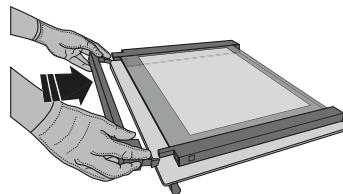

TROUBLESHOOTING

Problem	Possible cause	Solution
The oven is not working.	Power cut. Disconnection from the mains.	Check for the presence of mains electrical power and whether the oven is connected to the electricity supply. Turn off the oven and restart it to see if the fault persists.
The display shows the letter "F" followed by a number or letter.	Oven failure.	Contact you nearest Client After-sales Service Centre and state the number following the letter "F".
The display is showing the message "Hot" and the selected function will not start.	Temperature too high.	Allow the oven to cool down before activating the function. Select a different function.
The display shows unclear text and appears to be broken.	Another language set.	Contact your nearest Client After-sales Service Center.

DOOR LOCK DEVICE*

When keeping door lock installed, door must be manually closed. To open the door with the door lock device (see Fig. 1).

The door safety device can be removed by following the sequence of images (see Fig. 2).

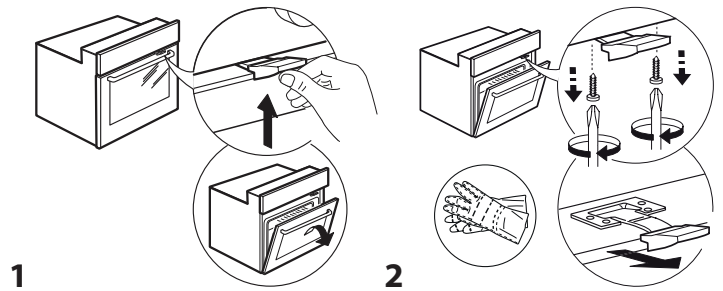

* Available only on certain models

Policies, standard documentation and additional product information can be found by:

- Using the QR code in your appliance
- Visiting our website docs.whirlpool.eu
- Alternatively, **contact our After-sales Service** (See phone number in the warranty booklet). When contacting our After-sales Service, please state the codes provided on your product's identification plate.

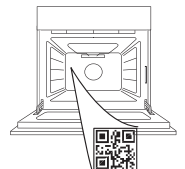



DANKE, DASS SIE SICH FÜR EIN WHIRLPOOL PRODUKT ENTSCHEIDEN HABEN

Für eine umfassendere Unterstützung melden Sie Ihr Produkt bitte unter www.whirlpool.eu/register an

BITTE SCANNEN SIE DEN QR-CODE AUF IHREM GERÄT, UM WEITERE INFORMATIONEN ZU ERHALTEN

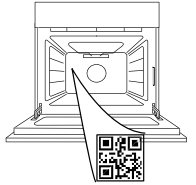

Lesen Sie vor Gebrauch des Geräts die Sicherheitshinweise aufmerksam durch.

PRODUKTBESCHREIBUNG

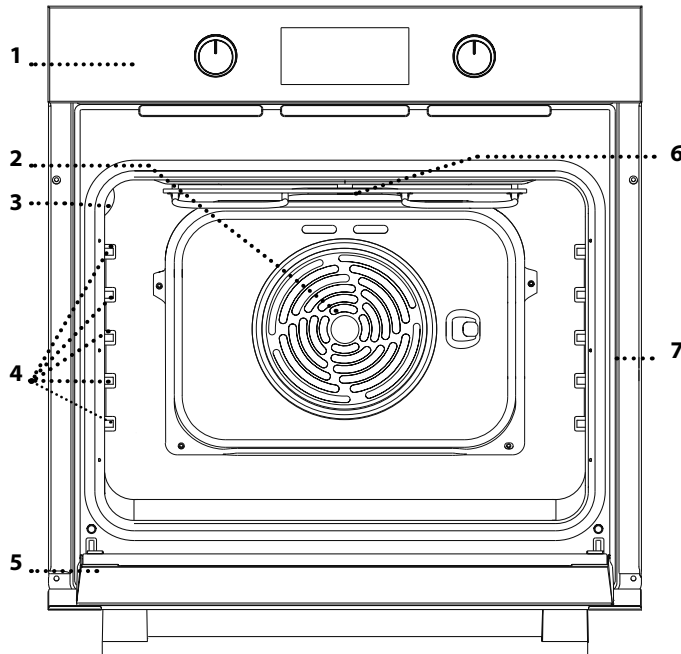

1. Bedientafel
2. Gebläse und Ringheizelement (nicht sichtbar)
3. Lampe
4. Seitengitter
5. Tür
6. Oberes Heizelement/Grill
7. Typenschild (nicht entfernen)

BESCHREIBUNG DES BEDIENFELDES

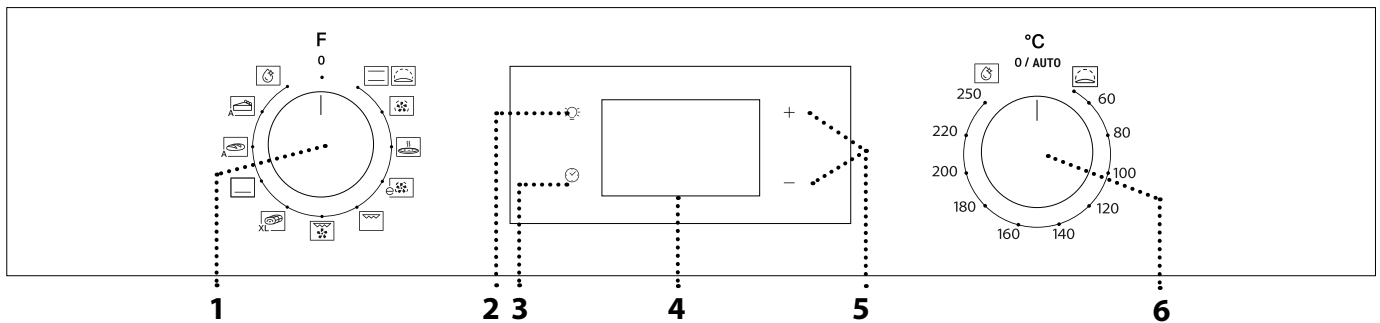

1. AUSWAHLKNOPF

Zum Einschalten des Ofens durch Funktionsauswahl.
Auf 0 drehen, um den Ofen auszuschalten.

2. LICHT

Bei eingeschaltetem Ofen  drücken, um die Lampe im Garraum ein- oder auszuschalten.

3. EINSTELLEN DER UHRZEIT

Für den Zugang zu Garzeiteinstellungen, Startverzögerung und Timer.
Zur Anzeige der Zeit, wenn der Ofen ausgeschaltet ist.

4. DISPLAY

5. EINSTELLTASTEN
Zum Ändern der Garzeiteinstellungen.

6. THERMOSTATREGLER

Drehen, um die gewünschte Temperatur bei Aktivierung der manuellen Funktionen auszuwählen.

Bitte beachten: Die Art der Regler kann je nach Modell unterschiedlich sein. Wenn die Regler Druckknöpfe sind, den Knopf in der Mitte runter drücken, um ihn aus seinem Sitz zu lösen.

ZUBEHÖR

ROST

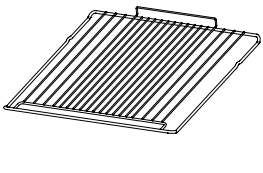

Zum Garen von Speisen oder zum Abstellen von Töpfen, Kuchenformen und anderem ofenfesten Kochgeschirr.

FETTPFANNE *

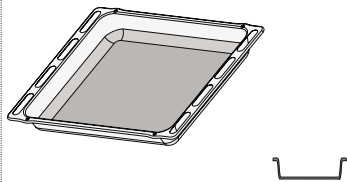

Für die Verwendung als Bräter zum Garen von Fleisch, Fisch, Gemüse, Fladenbrot oder zum Aufsammeln von Garflüssigkeiten bei Positionierung unter dem Rost.

BACKBLECH *

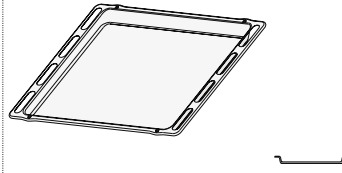

Zum Backen von Bäckerei- und Konditoreierzeugnissen, aber auch für die Zubereitung von Braten, Fisch in der Folie usw.

BACKAUSZÜGE *

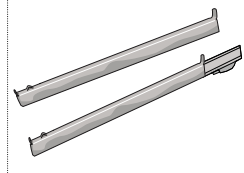

Zum einfachen Einsetzen oder Entfernen von Zubehörteilen.

*nur für bestimmte Modelle erhältlich

Die Anzahl und Art der Zubehörteile kann je nach gekauftem Modell variieren. Weitere Zubehörteile sind separat über den Kundenservice erhältlich.

DEN ROST UND ANDERE ZUBEHÖRTEILE EINSETZEN

- Den Rost auf die gewünschte Ebene einschieben, ihn dabei leicht nach oben gekippt halten und die angehobene hintere Seite (nach oben zeigend) zuerst nach

BACKAUSZÜGE UND SEITENGITTER

Vor Gebrauch des Backofens das Schutzband [a] entfernen und anschließend die Schutzfolie [b] von den Backauszügen.

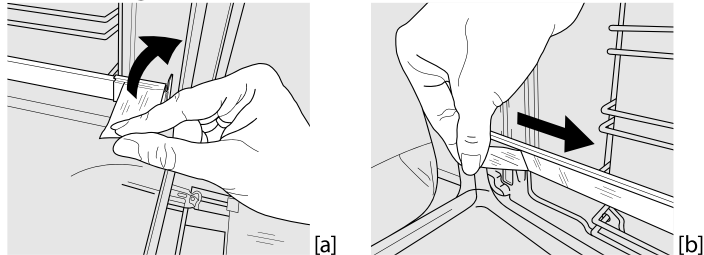

ENTFERNEN DER BACKAUSZÜGE [c]

Ziehen Sie am unteren Teil des Backauszugs, um die unteren Haken (1) auszuhaken. Ziehen Sie die Backauszüge nach oben und entfernen Sie sie aus den oberen Haken (2).

ANBRINGEN DER BACKAUSZÜGE [d]

Haken Sie die oberen Haken an den Seitengittern (1) ein. Drücken Sie dann den unteren Teil der Backauszüge gegen die Seitengitter, bis die unteren Haken einrasten (2).

unten legen.

Diesen anschließend horizontal entlang der Schienen so weit wie möglich einschieben.

- Weitere Zubehörteile, wie das Backblech, sind horizontal einzusetzen, indem sie auf den Schienen eingeschoben werden.

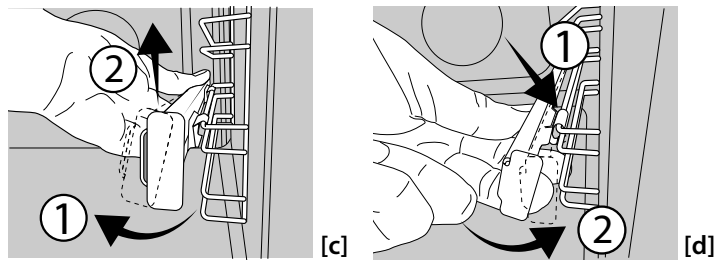

ENTFERNEN UND ERNEUTES ANBRINGEN DER SEITENGITTER

1. Um die Seitengitter zu entfernen, greifen Sie den äußeren Teil des Gitters fest und ziehen Sie es zu sich hin, um die Halterung und die zwei inneren Stifte aus dem Gehäuse herauszuziehen.
2. Um die Seitengitter wieder anzubringen, positionieren Sie sie in der Nähe des Garraums und führen Sie zunächst die beiden Stifte in ihre Aufnahme ein. Als nächstes positionieren Sie den äußeren Teil in die Nähe seiner Aufnahme, setzen Sie die Halterung ein und drücken Sie fest auf die Wand des Garraums, um sicherzustellen, dass die Seitengitter ordnungsgemäß befestigt ist.

ERSTER GEBRAUCH

1. EINSTELLEN DER UHRZEIT

Wenn den Ofen zum ersten Mal eingeschaltet wird, muss die Zeit eingestellt werden: ⌚ drücken, bis das Symbol ⌚ erscheint und die beiden Ziffern für die Stunden auf dem Display zu blinken beginnen.

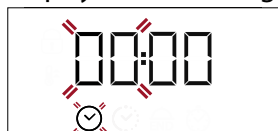

Mit + oder - die Stunde einstellen und ⌚ zur Bestätigung drücken. Die beiden Ziffern für die Minuten beginnen zu blinken.

Mit + oder - die Minuten einstellen und ⌚ zur Bestätigung drücken.

Bitte beachten: Wenn das Symbol ⌚ blinkt, zum Beispiel nach längerem Stromausfall, müssen Sie die Zeit zurückstellen.

2. HEAT THE OVEN (AUFHEIZEN DES OFENS)

Ein neuer Ofen kann Gerüche freisetzen, die bei der Herstellung zurückgeblieben sind: Das ist ganz normal. Vor dem Garen von Speisen wird daher empfohlen, den Ofen in leerem Zustand aufzuheizen, um mögliche Gerüche zu entfernen. Schutzkarton und Klarsichtfolie aus dem Ofen entfernen und die Zubehörteile entnehmen.

Den Ofen auf 250° C etwa eine Stunde lang aufheizen. Der Ofen muss während dieser Zeit leer sein.

Bitte beachten: Es wird empfohlen, den Raum nach dem ersten Gebrauch des Geräts zu lüften.

FUNCTIONS (FUNKTIONEN)



OBER- & UNTERHITZE

Zum Garen aller Arten von Gerichten auf nur einer Einschubebene.



AUFGEHEN LASSEN

Für ein effektives Gären von süßen und salzigen Teigen. Den Thermostatregler auf das Symbol drehen, um diese Funktion zu aktivieren.



HEISSLUFT

Für gleichzeitiges Garen verschiedener Speisen auf mehreren Ebenen (maximal drei) mit gleicher Gartemperatur. Die Funktion erlaubt das Garen ohne Geschmacksübertragung von einer Speise auf die anderen.



PIZZA

Zum Backen verschiedener Sorten und Formen von Brot und Pizza. Es wird empfohlen, die Position des Backblechs nach der Hälfte der Garzeit zu wechseln.



ECO HEISSLUFT

Zum Garen von Braten und gefüllten Bratenstücken auf einer Einschubebene. Durch eine sanfte, zeitweilige Luftzirkulation wird ein übermäßiges Austrocknen der Speise vermieden. Bei der Verwendung dieser ECO-Funktion bleibt die Beleuchtung während des Garvorgangs ausgeschaltet, aber sie kann durch Drücken der Taste  wieder eingeschaltet werden.



GRILL

Zum Grillen von Steaks, Grillspießen und Bratwürsten, zum Überbacken von Gemüse oder Rösten von Brot. Beim Grillen von Fleisch wird die Verwendung einer Fettpfanne zum Aufsammeln der Garflüssigkeiten empfohlen: Die Fettpfanne unter eine beliebige Einschubebene unter den Rost stellen und 200 ml Trinkwasser zufügen.



TURBO GRILL (GRILL + HEIßLUFT)

Zum Garen großer Fleischstücke (Keulen, Roastbeef, Hähnchen). Es wird die Verwendung einer Fettpfanne zum Aufsammeln der Garflüssigkeiten empfohlen: Die Fettpfanne unter eine beliebige Einschubebene unter den Rost stellen und 200 ml Trinkwasser zufügen.



MAXI COOKING

Zum Garen von großen Fleischstücken (über 2,5 kg). Es wird empfohlen, das Fleisch während dem Garvorgang zu wenden, um sicherzustellen, dass beide Seiten gleichmäßig gebräunt werden. Es wird außerdem empfohlen, das Fleischstück gelegentlich zu begießen, um ein übermäßiges Austrocknen zu vermeiden.



BOTTOM HEATING (UNTERHITZE)

Zum Anbräunen der Unterseite der Speise. Die Funktion wird auch zum langsamen Garen, zum Fertigmachen von sehr flüssigen Speisen oder zum Eindicken von Saucen und Bratensaft empfohlen.



BROT AUTO

Diese Funktion wählt automatisch die ideale Temperatur und Backzeit für Brot aus. Für optimale Ergebnisse, das Rezept sorgfältig befolgen. Aktivieren Sie die Funktion, wenn der Backofen kalt ist.



PASTRY AUTO (GEBÄCK AUTO)

Diese Funktion wählt automatisch die ideale Temperatur und Backzeit für Kuchen. Aktivieren Sie die Funktion, wenn der Backofen kalt ist.



SMARTCLEAN

Der Dampf, der durch dieses spezielle Reinigungsprogramm bei niedriger Temperatur entsteht, ermöglicht das einfache Entfernen von Schmutz und Speiseresten. Zur Aktivierung der „Smart Clean“-Reinigungsfunktion 100 -120ml Trinkwasser auf den Ofenboden geben, dann den Auswahlknopf und den Thermostatregler auf das Symbol  drehen. Verwenden Sie die Funktion am besten 35 Minuten lang. Die Position des Symbols entspricht nicht der erreichten Temperatur während des Reinigungszyklus.

DAILY USE (TÄGLICHER GEBRAUCH)

1. AUSWÄHLEN EINER FUNKTION

Um eine Funktion auszuwählen, den *Auswahlknopf* auf das Symbol für die gewünschte Funktion drehen: die Anzeige leuchtet auf und ein Signalton ertönt.



2. EINE FUNKTION AKTIVIEREN

MANUELL

Um die Funktion zu aktivieren, müssen Sie den *Thermostatregler* auf die gewünschte Temperatur drehen.



Bitte beachten: Während dem Garen können Sie die Funktion ändern, indem Sie den Auswahlknopf drehen oder die

Temperatur durch Drehen des Thermostatreglers anpassen. Die Funktion startet nicht, wenn der Thermostatregler auf **0** / AUTO steht. Sie können die Garzeit, das Garzeitende (nur wenn eine Garzeit ausgewählt wurde) und einen Timer einstellen.

AUFGEHEN LASSEN

Zum Starten der Funktion „Aufgehen lassen“ drehen Sie den Thermostatregler auf Aufgehen lassen (40 Grad) und stellen den Funktionsknopf auf Ober- & Unterhitze; Geben Sie das Lebensmittel nach dem Vorheizsignal in den Backofen. Decken Sie den Teig mit einem feuchten Tuch ab oder stellen Sie einen Topf mit Wasser auf den Boden des Garraums, um eine feuchte Umgebung zu schaffen.

SMART CLEAN

Für die Aktivierung der Reinigungsfunktion „Smart Clean“, 100 - 120 ml Trinkwasser auf den Boden des Ofens gießen, anschließend den *Auswahlknopf* und den *Thermostatregler* auf das Symbol  drehen. Die Funktion wird automatisch aktiviert: Das Display zeigt die verbleibende Zeit bis zum Ende im Wechsel mit „HYD“.



Bitte beachten: Die Position des Symbols entspricht nicht der erreichten Temperatur während des Reinigungszyklus.

Bitte beachten: Es kann ausschließlich die Abschaltzeit dieser Funktion programmiert werden. Die Dauer wird automatisch auf 35 Minuten eingestellt.

3. VORHEIZEN UND RESTWÄRME

Sobald die Funktion aktiviert ist, geben ein Signalton und ein blinkendes Symbol  auf der Anzeige an, dass das Vorheizen aktiv ist.

Wenn die eingestellte Temperatur erreicht wurde, leuchtet das Symbol dauernd und ein neuer Signalton zeigt an, dass die Speise hineingestellt und mit dem Garvorgang fortgefahren werden kann.

Bitte beachten: Wird die Speise in den Ofen gestellt, bevor die Vorheizphase beendet ist, kann dies negative Auswirkungen auf das endgültige Garergebnis haben.



Nach dem Garvorgang und bei ausgeschalteter Funktion, kann das Symbol , selbst nachdem sich das Kühlgebläse ausgeschaltet hat, weiter auf dem Display sichtbar bleiben, um die Restwärme im Garraum anzuzeigen.

Bitte beachten: Der Zeitraum, nach dem sich das Symbol ausschaltet, variiert, da dies von einer Reihe von Faktoren wie Raumtemperatur und verwendeter Funktion abhängt. Auf jeden Fall sollte das Gerät als ausgeschaltet betrachtet werden, wenn der Zeiger am Auswahlknopf auf 0 steht.

4. PROGRAMMIERTES GAREN

Vor dem Start des programmierten Garens müssen Sie eine Funktion auswählen.



DURATION (DAUER)

 solange drücken, bis das Symbol  und „00:00“ auf der Anzeige blinkt.





+ oder - zum Einstellen der gewünschten Garzeit verwenden, anschließend  zur Bestätigung drücken.

Die Funktion durch Drehen des *Thermostatreglers* auf die gewünschte Temperatur aktivieren: Es ertönt ein akustisches Signal und das Display zeigt an, dass der Garvorgang beendet ist.

Bitte beachten: Um die eingestellte Garzeit zu ändern,  gedrückt halten, bis das Symbol  auf der Anzeige blinkt, dann mit - die Garzeit auf „00:00“ zurückstellen. Diese Garzeit enthält eine Vorheizphase.

PROGRAMMIERUNG DES GARZEITENDES/ STARTVERZÖGERUNG

Nachdem die Gardauer eingestellt wurde, kann die Aktivierung der Funktion durch die Programmierung der Abschaltzeit verzögert werden:  drücken, bis das Symbol  und die aktuelle Zeit auf der Anzeige blinken.



oder + verwenden - zum Einstellen der Abschaltzeit und  zur Bestätigung drücken.

Die Funktion durch Drehen des Thermostatreglers auf die gewünschte Temperatur aktivieren: Die Funktion ist angehalten, bis sie basierend auf dem ausgewählten Garzeitende automatisch rechtzeitig startet.

Bitte beachten: Um die Einstellung abubrechen, den Auswahlknopf auf 0 / AUTO drehen, um den Ofen auszuschalten.

Die Startvorwahl zum Starten der Funktion ist für Grill- und Grill + Heißluft-Funktionen nicht verfügbar.

END OF COOKING (ENDE DES GARVORGANGS)

Es ertönt ein akustisches Signal und das Display zeigt an, dass die Funktion beendet ist.





Den *Auswahlknopf* drehen, um eine andere Funktion auszuwählen, oder auf 0 drehen, um den Ofen auszuschalten.

Bitte beachten: Wenn der Timer aktiviert ist, zeigt die Anzeige abwechselnd „END“ und die verbleibende Zeit an.

5. TIMER EINSTELLEN



Diese Option unterbricht oder programmiert nicht das Garen, aber ermöglicht es Ihnen die Anzeige als Timer zu verwenden, sowohl wenn eine Funktion aktiviert ist als auch bei ausgeschaltetem Ofen.

 solange drücken, bis das Symbol  und „00:00“ auf der Anzeige blinken.



+ oder - zum Einstellen der gewünschten Zeit verwenden und  zur Bestätigung drücken.

Es ertönt ein akustisches Signal, sobald der Timer das Rückzählen der ausgewählten Zeit beendet hat.

Bitte beachten: Um den Timer abubrechen,  gedrückt halten, bis das Symbol  zu blinken beginnt, dann mit - die Zeit auf „00:00“ zurückstellen.

GARTABELLE

REZEPT	FUNKTION	VORHEIZEN	TEMPERATUR (°C)	DAUER (Min)	EINSCHUBELENE UND ZUBEHÖRTEILE
Hefekuchen		Ja	170	30 – 50	3
		Ja	160	30 – 50	2
		Ja	160	40 – 60	4
Gefüllter Kuchen (Käsekuchen, Strudel, Obstkuchen)		Ja	160–200	35 – 90	2
		Ja	160–200	40 - 90	4 2
Plätzchen (Kekse), Törtchen		Ja	160	25 – 35	3
		Ja	160	25 – 35	3
		Ja	150	35 – 45	4 2
Beignets		Ja	180 - 210	30 – 40	3
		Ja	180 – 200	35 – 45	4 2
		Ja	180 – 200	35 – 45	5 3 1
Meringues (Meringen)		Ja	90	150 - 200	3
		Ja	90	140 - 200	4 2
		Ja	90	140 - 200	5 3 1
Pizza / Fladenbrot		Ja	190 – 250	15 – 50	1 / 2
		Ja	190 – 250	20 – 50	4 2
Tiefkühlpizza		Ja	250	10 – 20	3
		Ja	230 - 250	10 – 25	4 2
Herzhafte Kuchen (Gemüsetorte, Quiche)		Ja	180 – 200	40 - 55	3
		Ja	180 – 200	45 – 60	4 2
		Ja	180 – 200	45 – 60	5 3 1
Blätterteigtörtchen/salziges Blätterteiggebäck		Ja	190 – 200	20 – 30	3
		Ja	180 – 190	20 – 40	4 2
		Ja	180 – 190	20 – 40	5 3 1
Lasagne / überbackene Pasta / Cannelloni / Aufläufe		Ja	190 – 200	45 – 65	2
Lamm/Kalb/Rind 1 kg		Ja	190 – 200	80 – 110	3
Gebratenes Fleisch mit Kruste 2 kg		Ja	180 – 190	110 – 150	3
Hähnchen/Kaninchen/Ente 1 kg		Ja	200 – 230	50 – 100	2
Truthahn / Gans 3 kg		–	190 – 200	100 - 160	2
Fisch gebacken/in Folie (Filets, ganz)		Ja	170 – 190	30 – 45	2
Gefülltes Gemüse (Tomaten, Zucchini, Auberginen)		Ja	180 – 200	50 – 70	3
Getoastetes Brot		5'	250	2 – 6	5
Fischfilets/Scheiben		–	230 - 250	15 - 30 *	4 3

REZEPT	FUNKTION	VORHEIZEN	TEMPERATUR (°C)	DAUER (Min)	EINSCHUBEBENE UND ZUBEHÖRTEILE
Bratwürste / Grillspieße / Rippchen / Hamburger		-	250	15 - 30 *	5 4
Brathähnchen 1-1,3 kg		Ja	200 - 220	55 - 70 **	2 1
Roastbeef englisch 1 kg		Ja	200 - 210	35 - 50 **	3
Lammkeule, Haxe		Ja	200 - 210	60 - 90 **	3
Bratkartoffeln		Ja	200 - 210	35 - 55	2
Gemüsegratin		-	200 - 210	25 - 55	3
Fleisch und Kartoffeln		Ja	190 - 200	45 - 100 ***	4 1
Fisch und Gemüse		Ja	180	30 - 50 ***	4 2
Lasagne und Fleisch		Ja	200	50 - 100 ***	4 1
Komplette Mahlzeit: Obsttorte (Einschubebene 5)/ Lasagne (Einschubebene 3)/ Fleisch (Einschubebene 1)		Ja	180 - 190	40 - 120 ***	5 3 1
Braten/gefüllte Bratenstücke		-	170 - 180	100 - 150	3

* Das Gargut nach halber Garzeit wenden

** Das Gargut nach zwei Drittel der Garzeit wenden (bei Bedarf).

*** Voraussichtliche Zeitdauer: Je nach persönlichen Vorlieben können die Speisen zu verschiedenen Zeitpunkten aus dem Ofen genommen werden.

Die angegebene Zeit beinhaltet keine Vorheizphase: es wird empfohlen die Speise erst in den Ofen zu geben und die Garzeit einzustellen, wenn die erforderliche Temperatur erreicht wurde.

ZUBEHÖR					
	Rost	Backform auf Rost	Backblech / Fettpfanne oder Backform auf Rost	Fettpfanne / Backblech	Fettpfanne / Backblech mit 200 ml Wasser

FUNCTIONS (FUNKTIONEN)							
	Ober-/Unterhitze	Heißluft	Pizza	Maxi Cooking	Grill	Turbo Grill	Eco Heißluft

REINIGUNG UND PFLEGE

Vor dem Ausführen beliebiger Wartungs- oder Reinigungsarbeiten sicherstellen, dass der Ofen abgekühlt ist. Keine Dampfreiniger verwenden.

Keine Stahlwolle, Scheuermittel oder aggressive/ätzende Reinigungsmittel verwenden, da diese die Flächen des Gerätes beschädigen können.

Schutzhandschuhe tragen. Vor dem Ausführen beliebiger Wartungsarbeiten muss der Ofen von der Stromversorgung getrennt sein.

AUßENFLÄCHEN

Reinigen Sie die Flächen mit einem feuchten Mikrofasertuch. Sollten sie stark verschmutzt sein, einige Tropfen von pH-neutralem Reinigungsmittel verwenden. Reiben Sie mit einem trockenen Tuch nach. Verwenden Sie keine korrosiven oder scheuernden Reinigungsmittel. Falls ein solches Mittel versehentlich mit den Flächen des Geräts in Kontakt kommt, dieses sofort mit einem feuchten Mikrofasertuch reinigen.

INNENFLÄCHEN

• Den Ofen nach jedem Gebrauch abkühlen lassen und anschließend reinigen, vorzugsweise wenn dieser noch warm ist, um durch Speiserückstände verursachte Ablagerungen oder Flecken zu entfernen.

Zum Trocknen von Kondenswasser, das sich beim Garen von Speisen mit einem hohen Wassergehalt bildet, den Ofen vollständig abkühlen lassen und anschließend mit einem Tuch oder Schwamm trockenwischen.

- Die Tür kann einfach entfernt und wieder angebracht werden für eine einfache Reinigung des Glas
- Das Glas der Ofentür mit einem geeigneten Flüssigreiniger reinigen.

ZUBEHÖR

Die Zubehörteile nach dem Gebrauch in Geschirrspülmittellauge einweichen und Backofenhandschuhe verwenden, solange die Zubehörteile noch heiß sind. Speiserückstände können dann mit einer Spülbürste oder einem Schwamm entfernt werden.

AUSBAU UND ERNEUTES ANBRINGEN DER TÜR

1. Zur Entfernung der Tür, diese vollständig öffnen und die Haken senken, bis sie sich in entriegelter Position befinden.

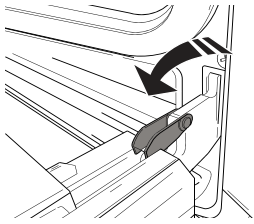

2. Die Tür so weit wie möglich schließen. Die Tür mit beiden Hände festhalten – diese nicht am Griff festhalten. Die Tür einfach entfernen, indem sie weiter geschlossen und gleichzeitig nach oben (a) gezogen wird, bis sie sich aus ihrem Sitz löst (b). Die Tür seitlich abstellen und auf eine weiche Oberfläche legen.

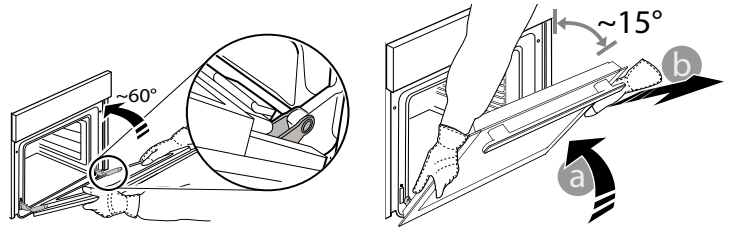

3. Die Tür erneut anbringen, indem sie zum Ofen geschoben wird und die Haken der Scharniere auf ihre Sitze ausgerichtet werden, den oberen Teil auf seinem Sitz sichern.

4. Die Tür senken und anschließend vollständig öffnen. Die Haken in ihre Ausgangsposition senken: Sicherstellen, dass die Haken vollständig gesenkt werden.

5. Versuchen, die Tür zu schließen und sicherstellen, dass sie auf das Bedienfeld ausgerichtet ist. Ist dies nicht der Fall, die oben aufgeführten Schritte wiederholen.

AUSWECHSELN DER LAMPE

1. Trennen Sie den Ofen von der Stromversorgung.

2. Die Abdeckung von der Beleuchtung abschrauben, die Lampe ersetzen und die Abdeckung erneut an der Beleuchtung festschrauben.

3. Schließen Sie den Ofen wieder an das Stromnetz an.

Bitte beachten: Halogenlampen des Typs 25W/230, G9 und T300°C verwenden.

Die im Gerät verwendete Lampe ist speziell für Elektrogeräte konzipiert und ist nicht für die Beleuchtung von Räumen geeignet (EU-Verordnung 244/2009).

Die Glühlampen sind über unseren Kundendienst erhältlich. - Glühlampen nicht mit bloßen Händen berühren, da sie durch die Fingerabdrücke beschädigt werden könnten. Den Backofen erst benutzen, nachdem die Abdeckung der Beleuchtung wieder aufgesetzt wurde.

REINIGEN DER GLASSCHEIBEN DER TÜR

1. Nach dem Ausbau der Tür diese auf einer weichen Fläche mit dem Griff nach unten abgelegt, gleichzeitig die zwei Halteklammern drücken und die obere Kante der Tür zu sich ziehen und entfernen.

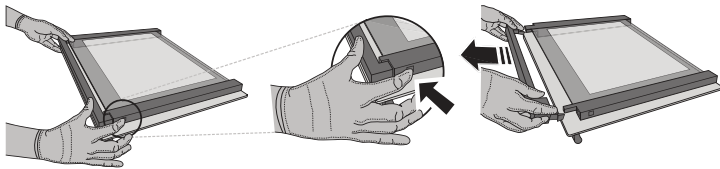

2. Das Innenglas mit beiden Händen anheben und fest halten, es entfernen und auf eine weiche Fläche legen, um es daraufhin zu reinigen.

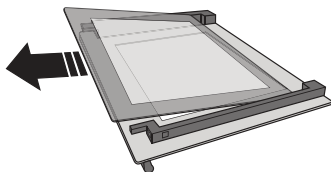

3. Bringen Sie die Zwischenscheibe wieder an (gekennzeichnet mit „R“) bevor Sie die Innenscheibe wieder einbauen: Um das Glasscheiben richtig einzusetzen, sicherstellen, dass das Zeichen „R“ in der linken Ecke sichtbar ist. Zuerst die lange Seite des Glas, die mit einem „R“ gekennzeichnet ist in die Halterungen einsetzen, dann in die Position absenken. Wiederholen Sie diesen Vorgang bei beiden Glasscheiben.

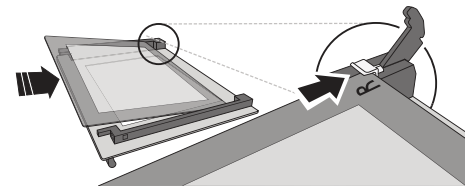

4. Die obere Ecke wieder anbringen: ein Klick bestätigt die richtige Positionierung. Sicherstellen, dass die Dichtung vor Wiedereinbau der Tür befestigt wird.

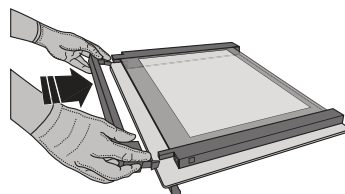

LÖSEN VON PROBLEMEN

Problem	Mögliche Ursache	Abhilfemaßnahme
Der Ofen funktioniert nicht.	Stromausfall. Trennung von der Stromversorgung.	Überprüfen, ob das Stromnetz Strom führt und der Backofen an das Netz angeschlossen ist. Schalten Sie den Backofen aus und wieder ein, um festzustellen, ob die Störung erneut auftritt.
Das Display zeigt ein „F“ gefolgt von einer Nummer oder einem Buchstaben an.	Störung im Ofen.	Den nächsten Kundendienst kontaktieren und die Nummer angeben, die dem Buchstaben „F“ folgt.
Auf der Anzeige erscheint die Meldung „Heiß“ und die ausgewählte Funktion startet nicht.	Temperatur zu hoch.	Den Ofen abkühlen lassen bevor Sie die Funktion aktivieren. Eine andere Funktion auswählen.
Das Display zeigt einen unscharfen Text und scheint kaputt zu sein.	Andere Sprache eingestellt.	Wenden Sie sich an das nächste Kundendienstzentrum.

TÜRVERRIEGELUNGSVORRICHTUNG*

Wenn die Türverriegelung installiert bleibt, muss die Tür von Hand geschlossen werden. Zum Öffnen der Tür mit Türverriegelung (siehe Abb. 1).

Das Türsicherheitselement kann durch Befolgen der Bildsequenzen abgebaut werden (siehe Abb. 2).

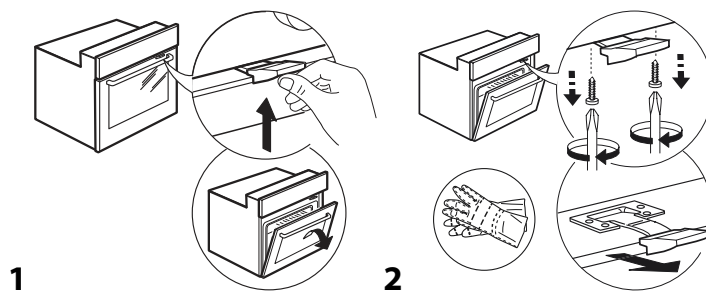

*nur für bestimmte Modelle erhältlich

Richtlinien, Standarddokumentation und zusätzliche Produktinformationen finden Sie unter:

- Verwenden Sie den QR-Code an Ihrem Gerät
- Besuchen Sie unsere Internetseite docs.whirlpool.eu
- Alternativ können Sie **unseren Kundendienst kontaktieren** (siehe Telefonnummer im Garantieheft). Wird unser Kundendienst kontaktiert, bitte die Codes auf dem Typenschild des Produkts angeben.

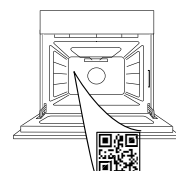



MERCI D'AVOIR ACHETÉ UN PRODUIT WHIRLPOOL
Afin de profiter d'une assistance complète, veuillez enregistrer votre appareil sur www.whirlpool.eu/register

VEUILLEZ SCANNER LE QR CODE SUR VOTRE APPAREIL POUR OBTENIR PLUS D'INFORMATIONS

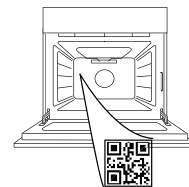

Lisez attentivement les consignes de sécurité avant d'utiliser l'appareil.

DESCRIPTION DU PRODUIT

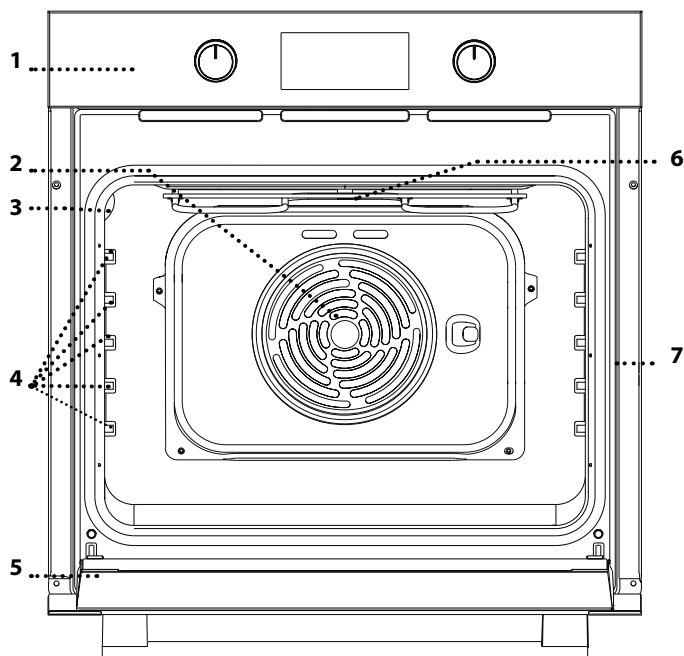

1. Panneau de commande
2. Ventilateur et élément chauffant rond (non visible)
3. Ampoule
4. Supports de grille (le niveau est indiqué sur la paroi du compartiment de cuisson)
5. Porte
6. Élément chauffant supérieur/gril
7. Plaque signalétique (ne pas enlever)

DESCRIPTION DU PANNEAU DE COMMANDE

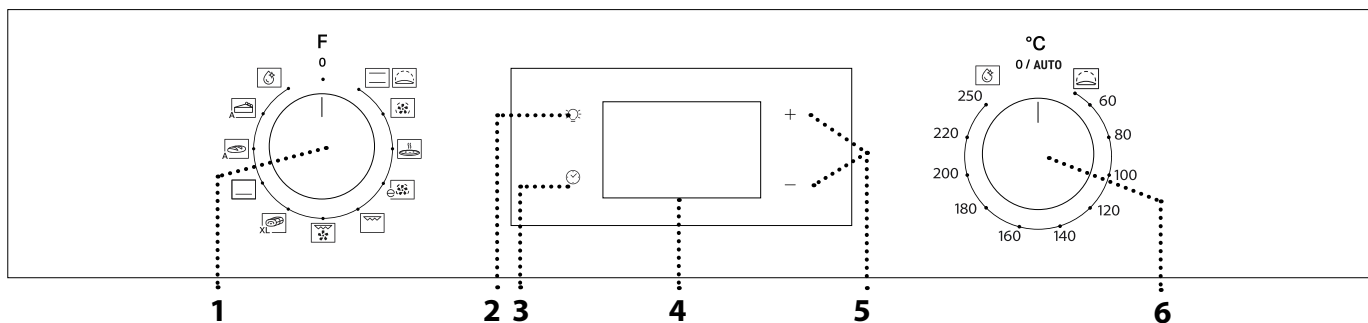

1. BOUTON DE SÉLECTION

Pour allumer le four en sélectionnant une fonction. Tournez à la position 0 pour éteindre le four.

2. ÉCLAIRAGE

Avec le four allumé, appuyez sur  pour allumer ou éteindre l'ampoule du compartiment du four.

3. RÉGLAGE DE L'HEURE

Pour accéder les réglages pour le temps de cuisson, le départ différé, et la minuterie. Pour afficher l'heure lorsque le four est éteint.

4. ÉCRAN

5. BOUTONS DE RÉGLAGES

Pour changer les réglages du temps de cuisson.

6. BOUTON DU THERMOSTAT

Tournez pour sélectionner la température désirée lorsque vous utilisez les fonctions manuelles.

Veuillez noter : Le type de boutons peut varier en fonction du modèle. Si les boutons pour de type bouton-poussoir, appuyez au centre du bouton pour le sortir de son logement.

ACCESSOIRES

GRILLE MÉTALLIQUE

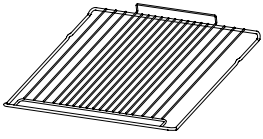

Utilisées pour la cuisson des aliments ou comme support pour les lèchefrites, moules à gâteau, et autres plats de cuisson résistants à la chaleur.

LÈCHEFRITE*

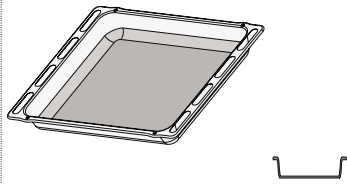

Utiliser comme plat de cuisson pour la viande, le poisson, les légumes, la focaccia, etc., ou pour recueillir les jus de cuisson en la plaçant sous la grille métallique.

PLAQUE À PÂTISSERIE *

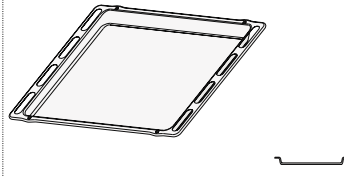

Pour la cuisson du pain et des pâtisseries, mais aussi pour cuire des rôtis, du poisson en papillotes, etc.

RAILS TÉLESCOPIQUES *

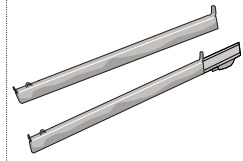

Pour insérer ou enlever les accessoires plus facilement.

* Disponible sur certains modèles seulement

Le nombre et type d'accessoires peuvent varier selon le modèle acheté.

Il est possible d'acheter séparément d'autres accessoires auprès du Service Après-Vente.

INSÉRER LA GRILLE MÉTALLIQUE ET LES AUTRES ACCESSOIRES

• Insérez la grille métallique au niveau désiré en la tenant légèrement inclinée vers le haut et en déposant la partie surélevée arrière (pointant vers le haut) en premier.

Glissez-la ensuite horizontalement sur les glissières aussi loin que possible.

• Les autres accessoires, comme la plaque de cuisson, sont insérés horizontalement en les laissant glisser sur les guides.

PATINS COULISSANTS ET SUPPORTS DE GRILLES

Avant d'utiliser le four, enlevez la bande de protection [a] puis enlevez la feuille de protection [b] des rails télescopiques.

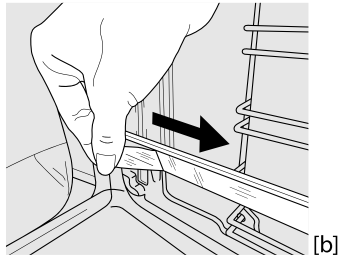
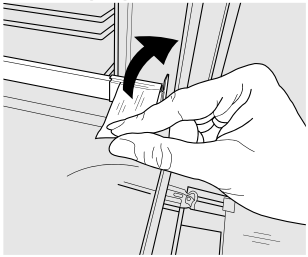

ENLÈVEMENT DES PATINS COULISSANTS [c]

Tirez la partie inférieure du patin coulissant pour détacher les crochets inférieurs (1) et tirez les patins coulissants vers le haut, en les détachant des crochets supérieurs (2).

REPOSE DES PATINS COULISSANTS [d]

Accrochez les crochets supérieurs des supports de grille (1), puis appuyez sur la partie inférieure des patins coulissants contre les supports de grille, jusqu'à ce que les crochets

inférieurs s'enclenchent (2).

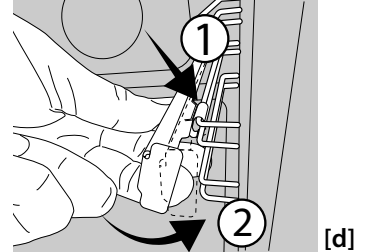
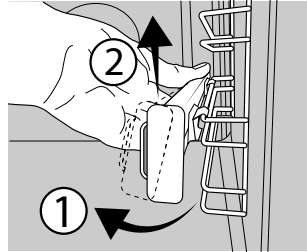

ENLEVER ET REPLACER LES SUPPORTS DE GRILLE

1. Pour enlever les supports de grille, agrippez fermement la partie externe du support et tirez-le vers vous pour sortir le support et les deux goupilles internes de leur appui.

2. Pour replacer les supports de grille, placez-les près de la cavité et insérez en premier les deux goupilles dans leur appui. Ensuite, placez la partie externe près de son appui, insérez le support, et appuyez fermement vers la paroi pour s'assurer que le support est bien inséré.

PREMIÈRE UTILISATION

1. RÉGLAGE DE L'HEURE

Vous devez régler l'heure lorsque vous allumez l'appareil pour la première fois : Appuyez sur jusqu'à ce que le voyant et les deux chiffres indiquant l'heure clignotent à l'écran.



Utilisez + ou - pour régler l'heure et appuyez sur pour confirmer. Les deux chiffres des minutes clignotent. Utilisez + ou - pour régler les minutes et appuyez sur pour confirmer.

Veillez noter : Lorsque le voyant clignote (par exemple après des pannes de courant prolongées), vous devrez régler l'heure de nouveau.

2. HEAT THE OVEN (CHAUFFER LE FOUR)

Un nouveau four peut dégager des odeurs provenant de la fabrication : ceci est parfaitement normal. Avant de cuire des aliments, nous vous conseillons de chauffer le four à vide pour éliminer les odeurs. Enlevez le carton de protection ou le film transparent du four et enlevez les accessoires de l'intérieur.

Chauffez le four à 250 °C pendant environ une heure. Le four doit être vide durant cette opération.

Veillez noter : Il est conseillé d'aérer la pièce après avoir utilisé l'appareil pour la première fois.

FONCTIONS

CONVEC NATURELLE

Pour cuire tout type de plat sur une seule grille.

LEVAGE DE LA PATE

Pour aider les pâtes sucrées ou salées à mieux lever. Tournez le bouton du thermostat sur l'icône pour activer cette fonction.

CHALEUR PULSÉE

Pour la cuisson simultanée sur plusieurs niveaux (trois maximum) de différents aliments nécessitant la même température de cuisson. Cette fonction peut être utilisée pour cuire différents aliments sans que les odeurs ne soient transmises de l'un à l'autre.

PIZZA

Pour cuire différents types et tailles de pain et de pizza. Nous vous conseillons d'échanger la position des plaques de cuisson à la mi-cuisson.

ÉCO CHALEUR PULSÉE

Pour cuire les rôtis farcis et les rôtis sur une seule grille. Les aliments ne s'assèchent pas trop grâce à une légère circulation d'air intermittente. Lorsque vous utilisez la fonction ÉCO, le voyant reste éteint durant la cuisson, mais peut être rallumé temporairement en appuyant sur .

GRIL

Pour cuire des biftecks, des brochettes, et des saucisses, faire gratiner des légumes et griller du pain. Pour la cuisson de la viande, nous vous conseillons d'utiliser une lèchefrite pour recueillir les jus de cuisson : placez la lèchefrite, contenant 200 ml d'eau, sur un quelconque niveau sous la grille.

TURBO GRIL (GRIL TURBO)

Pour griller de gros morceaux de viande (gigots, rôti de bœuf, poulets). Nous vous conseillons d'utiliser une lèchefrite pour recueillir les jus de cuisson : placez la lèchefrite, contenant 200 ml d'eau, sur un quelconque niveau sous la grille.

MAXI COOKING

XL Pour cuire de gros morceaux de viande (supérieurs à 2,5 kg). Nous vous conseillons de retourner la viande durant la cuisson pour s'assurer que les deux côtés brunissent de façon égale. Nous vous conseillons d'arroser le rôti de temps en temps pour éviter qu'il ne s'assèche.

BOTTOM HEATING (CHAUFFAGE INFÉRIEUR)

Utile pour dorer le fond des plats. Fonction également recommandée pour la cuisson lente, pour terminer de cuire les plats avec une consistance très liquide ou des sauces concentrées.

PAIN AUTO

A Cette fonction sélectionne automatiquement la meilleure température et le meilleur temps de cuisson pour le pain. Pour les meilleurs résultats, suivez minutieusement la recette. Activez la fonction lorsque le four est froid.

PASTRY AUTO (PÂTISSERIES AUTO)

A Cette fonction sélectionne automatiquement la meilleure température et le meilleur temps de cuisson pour les gâteaux. Activez la fonction lorsque le four est froid.

SMARTCLEAN

L'action de la vapeur créée lors de ce cycle de nettoyage à basse température spécial permet d'enlever la saleté et les résidus d'aliments plus facilement. Pour lancer la fonction de nettoyage « Smart Clean », versez 100 -120 ml d'eau potable dans le fond du four, tournez ensuite le bouton de sélection et le bouton du thermostat sur l'icône . Il est conseillé d'utiliser la fonction pour 35'. La position de l'icône ne correspond pas à la température atteinte lors du cycle de nettoyage.

UTILISATION QUOTIDIENNE

1. SÉLECTIONNER UNE FONCTION

Pour sélectionner une fonction, tournez le *bouton de sélection* sur le symbole de la fonction désirée : l'écran s'allume et un signal sonore retentit.



2. ACTIVEZ LA FONCTION (ACTIVER UNE FONCTION)

MANUEL

Pour activer la fonction sélectionnée, tournez le *bouton du thermostat* pour régler la température requise.



Veillez noter : Lors de la cuisson, vous pouvez changer la fonction en tournant le bouton de sélection ou ajuster la température en tournant le bouton du thermostat. La fonction ne démarre pas tant que le bouton de thermostat est sur la position **O**/AUTO. Vous pouvez régler le temps de cuisson, le temps de fin de cuisson (seulement si vous réglez le temps de cuisson) et la minuterie.

LEVAGE

Pour lancer la fonction « Levage de la pâte », tournez le bouton du thermostat dans la position Levée (40 deg) et placez le bouton de fonction dans la position Convection naturelle ; Insérez les aliments dans le four après le signal de préchauffage. Couvrez la pâte avec un chiffon humide ou placez une casserole d'eau sur le fond de la cavité pour créer un environnement humide.

SMART CLEAN

Pour activer la fonction de nettoyage « Smart Clean », versez 100 - 120 ml d'eau potable dans le fond du four, puis tournez le *bouton de sélection* et le *bouton du thermostat* sur l'icône . La fonction s'active automatiquement : l'écran affiche le temps restant jusqu'à la fin ; en alternance avec « HYD ».



Veillez noter : La position de l'icône ne correspond pas à la température atteinte lors du cycle de nettoyage. Veuillez noter : Il est seulement possible de programmer la fin de cette fonction. La durée est automatiquement réglée à 35 minutes.

3. PRÉCHAUFFAGE ET CHALEUR RÉSIDUELLE

Une fois que la fonction est activée, un signal sonore et un voyant  qui clignote à l'écran confirment que la phase de préchauffage est activée.. Lorsque la température réglée a été atteinte, le voyant devient fixe et un nouveau signal sonore retentit pour indiquer que l'aliment peut être placé à l'intérieur et que la cuisson peut se poursuivre.

Veillez noter : Placer les aliments dans le four avant la fin du préchauffage peut affecter la qualité de la cuisson.

Après la cuisson et avec la fonction désactivée, le voyant  peut rester visible sur l'écran même après que le ventilateur de refroidissement s'est éteint pour indiquer qu'il y a de la chaleur résiduelle dans le compartiment.

Veillez noter : Le temps nécessaire pour que l'icône s'éteigne varie car cela dépend d'une série de facteurs tels que la température ambiante et la fonction utilisée. Dans tous les cas, le produit doit être considéré comme éteint lorsque le curseur sur le bouton de sélection est sur 0.

4. PROGRAMMING COOKING (PROGRAMMER LA CUISSON)

Vous devez sélectionner une fonction avant de pouvoir lancer un programme de cuisson.



DURATION (DURÉE)

Maintenez la touche  enfoncée jusqu'à ce que l'icône  et « 00:00 » commencent à clignoter à l'écran.





Utilisez + ou - pour régler le temps de cuisson souhaité, puis appuyez sur  pour confirmer.

Activez la fonction en tournant le *bouton du thermostat* à la température désirée : un signal sonore et l'écran indiquent la fin de la cuisson.

Veillez noter : Pour annuler le temps de cuisson que vous avez réglé, appuyez sur  jusqu'à ce que l'icône  commence à clignoter à l'écran, puis utilisez - pour remettre le temps de cuisson à « 00:00 ». Ce temps de cuisson inclut la phase de préchauffage.

PROGRAMMER L'HEURE DE FIN DE CUISSON/ DÉPART DIFFÉRÉ

Après avoir réglé le temps de cuisson, vous pouvez retarder le début de la fonction en programmant l'heure de fin de cuisson : appuyez sur  jusqu'à ce que l'icône  et l'heure actuelle clignotent à l'écran.



Utilisez + ou - pour régler la durée de cuisson et appuyez sur  pour confirmer.

Lancez la fonction en tournant le bouton du thermostat à la température désirée : la fonction restera en pause jusqu'à ce qu'elle démarre automatiquement dans le temps calculé sur la base de l'heure de fin sélectionnée.

Veillez noter : Pour annuler le réglage, coupez le four en tournant le bouton de sélection 0 / AUTO.

Le démarrage différé de la fonctionnalité n'est pas disponible pour les fonctions Grill et Turbo Gril.

FIN DE CUISSON

Un signal sonore retentit et l'écran indique que la fonction est terminée.





Tournez le *bouton de sélection* pour sélectionner une différente fonction ou placez-le dans la position 0 pour éteindre le four.

Veillez noter : Si la minuterie est activée, l'écran affiche « END » en alternance avec le temps restant.

5. RÉGLAGE DE LA MINUTERIE

Cette option n'interrompt pas ou ne programme pas la cuisson, mais permet d'utiliser l'écran comme minuterie, durant le fonctionnement d'une fonction ou quand le four est éteint.

Maintenez la touche  enfoncée jusqu'à ce que l'icône  et « 00:00 » commencent à clignoter à l'écran.



Utilisez + ou - pour régler l'heure désirée, puis appuyez sur  pour confirmer.

Un signal sonore se fait entendre lorsque la minuterie a terminé le compte à rebours.



Veillez noter : Pour annuler la minuterie, appuyez sur  jusqu'à ce que l'icône  commence à clignoter, puis utilisez - pour remettre le temps à « 00:00 ».

TABLEAU DE CUISSON

RECETTE	FONCTION	PRÉCHAUFFAGE	TEMPÉRATURE (°C)	DURÉE (Min)	NIVEAU ET ACCESSOIRES
Gâteaux à pâte levée		Oui	170	30 - 50	3
		Oui	160	30 - 50	2
		Oui	160	40 - 60	4
Gâteau fourré (gâteau au fromage, strudel, tarte aux fruits)		Oui	160 - 200	35 - 90	2
		Oui	160 - 200	40 - 90	4 2
Biscuits/Tartelettes		Oui	160	25 - 35	3
		Oui	160	25 - 35	3
		Oui	150	35 - 45	4 2
Choux buns (Chouquettes)		Oui	180 - 210	30 - 40	3
		Oui	180 - 200	35 - 45	4 2
		Oui	180 - 200	35 - 45	5 3 1
Meringues		Oui	90	150 - 200	3
		Oui	90	140 - 200	4 2
		Oui	90	140 - 200	5 3 1
Pizza/Focaccia		Oui	190 - 250	15 - 50	1 / 2
		Oui	190 - 250	20 - 50	4 2
Pizza surgelée		Oui	250	10 - 20	3
		Oui	230 - 250	10 - 25	4 2
Gâteaux salés (tourte aux légumes, quiche et tarte)		Oui	180 - 200	40 - 55	3
		Oui	180 - 200	45 - 60	4 2
		Oui	180 - 200	45 - 60	5 3 1
Vol-au-vent/biscuits à pâte feuilletée		Oui	190 - 200	20 - 30	3
		Oui	180 - 190	20 - 40	4 2
		Oui	180 - 190	20 - 40	5 3 1
Lasagnes/pâtes au four/ cannellonis/tartes		Oui	190 - 200	45 - 65	2
Agneau/Veau/ Bœuf 1 kg		Oui	190 - 200	80 - 110	3
Viande frite avec croûte 2 kg		Oui	180 - 190	110 - 150	3
Poulet/lapin/canard 1 kg		Oui	200 - 230	50 - 100	2
Dinde / Oie 3 kg		-	190 - 200	100 - 160	2
Poisson au four/en papillote (filet, entier)		Oui	170 - 190	30 - 45	2
Légumes farcis (tomates, courgettes, aubergines)		Oui	180 - 200	50 - 70	3
Pain grillé		5'	250	2 - 6	5
Filets/tranches de poisson		-	230 - 250	15 - 30 *	4 3

RECETTE	FONCTION	PRÉCHAUFFAGE	TEMPÉRATURE (°C)	DURÉE (Min)	NIVEAU ET ACCESSOIRES
Saucisses/brochettes/ côtes levées/hamburgers		-	250	15 - 30 *	5 4
Poulet rôti 1-1,3 kg		Oui	200 - 220	55 - 70 **	2 1
Rôti de bœuf saignant 1 kg		Oui	200 - 210	35 - 50 **	3
Gigot d'agneau/jarret		Oui	200 - 210	60 - 90 **	3
Pommes de terre rôties		Oui	200 - 210	35 - 55	2
Légumes gratinés		-	200 - 210	25 - 55	3
Viandes et pommes de terre		Oui	190 - 200	45 - 100 ***	4 1
Poisson et légumes		Oui	180	30 - 50 ***	4 2
Lasagnes & viande		Oui	200	50 - 100 ***	4 1
Repas complet : tarte aux fruits (niveau 5)/ lasagne (niveau 3)/ viande (niveau 1)		Oui	180 - 190	40 - 120 ***	5 3 1
Rôtis/rôtis farcis		-	170 - 180	100 - 150	3

* Tourner les aliments à mi-cuisson

** Au besoin, retournez les aliments aux deux tiers de la cuisson.

*** Temps approximatif : les plats peuvent être retirés du four en tout temps, selon vos préférences personnelles

Le temps indiqué n'inclut pas la phase de préchauffage : nous vous conseillons de placer les aliments dans le four et de régler le temps de cuisson seulement après avoir atteint la température requise.

ACCESSOIRES	Grille métallique	Plat de cuisson sur la grille métallique	Plaque de cuisson/lèche-frite ou plat de cuisson sur grille métallique	Lèche-frite /plaque de cuisson	Lèche-frite /plaque de cuisson contenant 200 ml d'eau		
FONCTIONS	Convection naturelle	Chaleur Pulsée	Pizza	Cuisson grosse pièce	Grill	Turbo gril	Éco Chaleur Pulsée

NETTOYAGE ET ENTRETIEN

Assurez-vous que le four a refroidi avant d'effectuer tout entretien ou nettoyage.

N'utilisez pas de nettoyeurs vapeur.

N'utilisez pas de laine d'acier, de tampons à récurer abrasifs, ou des détergents abrasifs ou corrosifs, ils pourraient endommager les surfaces de l'appareil.

Utilisez des gants de protection.

L'appareil doit être débranché de l'alimentation principale avant d'effectuer des travaux d'entretien.

SURFACES EXTÉRIEURES

Nettoyez les surfaces à l'aide d'un chiffon en microfibre humide. Si elles sont très sales, ajoutez quelques gouttes de détergent à pH neutre. Essuyez avec un chiffon sec.

N'utilisez pas de détergents corrosifs ou abrasifs.

Si l'un de ces produits entre en contact par inadvertance avec les surfaces de l'appareil, nettoyez-le immédiatement avec un chiffon en microfibre humide.

SURFACES INTÉRIEURES

• Après chaque utilisation, laissez le four refroidir et nettoyez-le, de préférence lorsqu'il est encore tiède, pour enlever les dépôts ou taches laissés par les

résidus de nourriture.

Pour enlever la condensation qui se serait formée lors de la cuisson d'aliments avec une forte teneur en eau, laissez le four refroidir complètement et essuyez-le avec un chiffon ou une éponge.

- La porte peut facilement être enlevée et remplacée pour faciliter le nettoyage de la vitre
- Nettoyez le verre de la porte avec un détergent liquide approprié.

ACCESSOIRES

Immergez les accessoires dans une solution liquide de lavage après l'utilisation, en les manipulant avec des maniques s'ils sont encore chauds. Les résidus alimentaires peuvent être enlevés en utilisant une brosse ou une éponge.

ENLEVER ET RÉINSTALLER LA PORTE

1. Pour enlever la porte, ouvrez-la complètement et abaissez les loquets jusqu'à qu'ils soient déverrouillés.

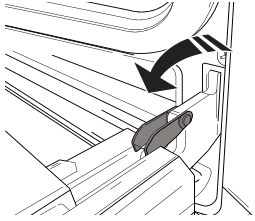

2. Fermez le plus possible la porte. Tenez la porte fermement avec les deux mains, ne la tenez pas par la poignée. Enlevez simplement la porte en continuant à la fermer tout en la tirant vers le haut (a) jusqu'à ce qu'elle soit dégagée de ses appuis (b). Placez la porte sur un côté, en l'appuyant sur une surface douce.

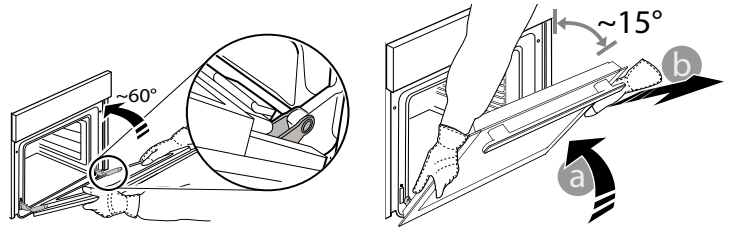

3. Réinstallez la porte en la plaçant devant le four pour aligner les crochets des charnières avec leurs appuis et attacher la partie supérieure sur son appui.

4. Abaissez la porte pour ensuite l'ouvrir complètement.

Abaissez les loquets dans leur position originale : Assurez-vous de les abaisser complètement.

5. Essayez de fermer la porte et assurez-vous qu'elle est alignée avec le panneau de commande. Sinon, répétez les étapes précédentes.

REPLACEMENT DE L'AMPOULE

1. Débranchez le four de l'alimentation électrique.

2. Dévissez le couvercle de l'ampoule, remplacez l'ampoule, et revissez le couvercle.

3. Rebranchez le four à l'alimentation électrique.

Veillez noter : Utilisez des ampoules halogènes de 25 W/230 V type G9, T300 °C.

L'ampoule utilisée dans le produit est spécifiquement conçue pour des appareils domestiques et n'est pas adaptée pour un éclairage général de la pièce dans la maison (Réglementation CE 244/2009).

Ces ampoules sont disponibles auprès de notre Service après-vente. - Ne manipulez pas les ampoules à mains nues, les traces laissées par vos empreintes pourraient les endommager. Avant d'utiliser le four, assurez-vous que le couvercle de l'ampoule a bien été remis en place.

NETTOYAGE DES VERRS DES PORTES

1. Après avoir enlevé la porte et l'avoir placée sur une surface matelassée, les poignées vers le bas, appuyez sur les deux fermetures en même temps et enlevez le bord supérieur de la porte en le tirant vers vous.

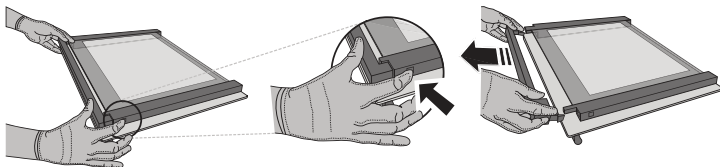

2. Soulevez et tenez fermement la vitre intérieure avec les deux mains, enlevez-la et placez-la sur une surface matelassée avant de la nettoyer.

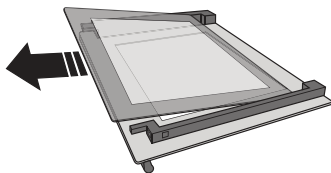

3. Remontez le panneau intermédiaire (marqué d'un « R »)

Avant de remonter le panneau intérieur : Pour placer correctement les parois de verre, assurez-vous que la marque « R » se trouve dans le coin gauche. En premier, insérez la longue partie de la vitre marquée d'un « R » dans les appuis des guides, abaissez-la ensuite en place. Répétez cette procédure pour les deux parois de verre.

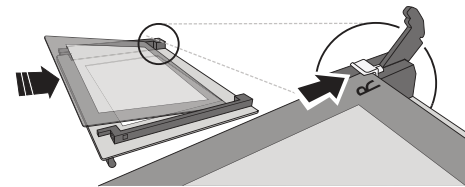

4. Remontez le bord supérieur : un dé clic indique qu'il est bien placé. Assurez-vous que le joint est bien placé avant de remonter la porte.

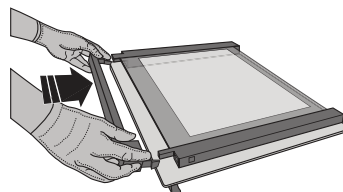

DÉPANNAGE

Problème	Cause possible	Solution
Le four ne fonctionne pas.	Coupure de courant. Débranchez de l'alimentation principale.	Assurez-vous qu'il n'y a pas de panne de courant et que le four est bien branché. Éteignez puis rallumez le four pour voir si le problème persiste.
L'écran affiche la lettre « F » suivi d'un numéro ou d'une lettre.	Défaillance du four.	Prenez en note le numéro qui suit la lettre « F » et contactez le Service Après-vente le plus près.
L'écran affiche le message « Hot » et la fonction ne démarre pas.	Température trop élevée.	Laissez le four refroidir avant d'activer la fonction. Sélectionnez une fonction différente.
L'écran indique un texte difficile à lire et semble cassé.	Une autre langue est paramétrée.	Contactez votre Centre de service après-vente le plus proche.

DISPOSITIF DE VERROUILLAGE DE PORTE*

Lorsque le verrouillage de porte reste installé, la porte doit être fermée manuellement. Pour ouvrir la porte avec le dispositif de verrouillage de porte (voir Fig. 1).

Le dispositif de sécurité de porte peut être retiré via la procédure illustrée ci-après (voir Fig. 2).

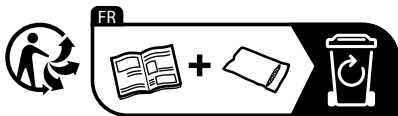
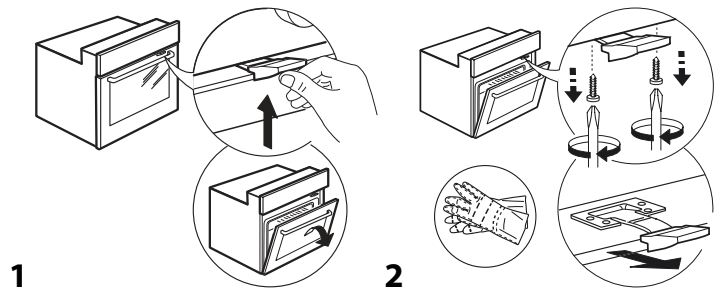

* Disponible sur certains modèles uniquement

Vous trouverez les politiques, la documentation standard et des informations supplémentaires sur le produit :

- En utilisant le QR Code dans votre appareil
- En visitant notre site Internet docs.whirlpool.eu
- Vous pouvez également **contacter notre service après-vente** (voir numéro de téléphone dans le livret de garantie).
Lorsque vous contactez notre Service après-vente, veuillez indiquer les codes figurant sur la plaque signalétique de l'appareil.

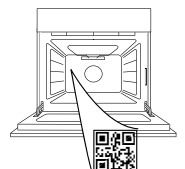



WIJ DANKEN U VOOR UW AANKOOP VAN EEN
WHIRLPOOL PRODUCT

Voor verdere assistentie kunt u het apparaat registreren op
www.whirlpool.eu/register

SCAN DE QR-CODE OP UW
APPARAAT VOOR MEER
INFORMATIE

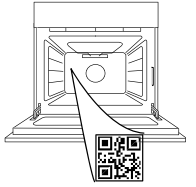

Lees de instructies aandachtig voordat u het apparaat
gebruikt.

PRODUCTBESCHRIJVING

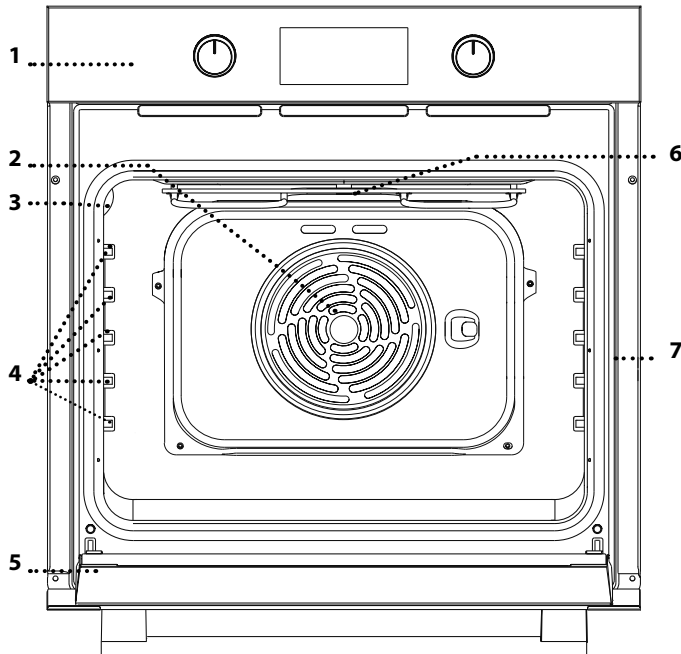

1. Bedieningspaneel
2. Ventilator en circulair verwarmingselement (niet zichtbaar)
3. Lamp
4. Roostergeleiders (het niveau staat aangegeven op de wand van de bereidingsruimte)
5. Deur
6. Verwarmingselement bovenwarmte/grill
7. Identificatieplaatje (niet verwijderen)

BESCHRIJVING BEDIENINGSPANEEL

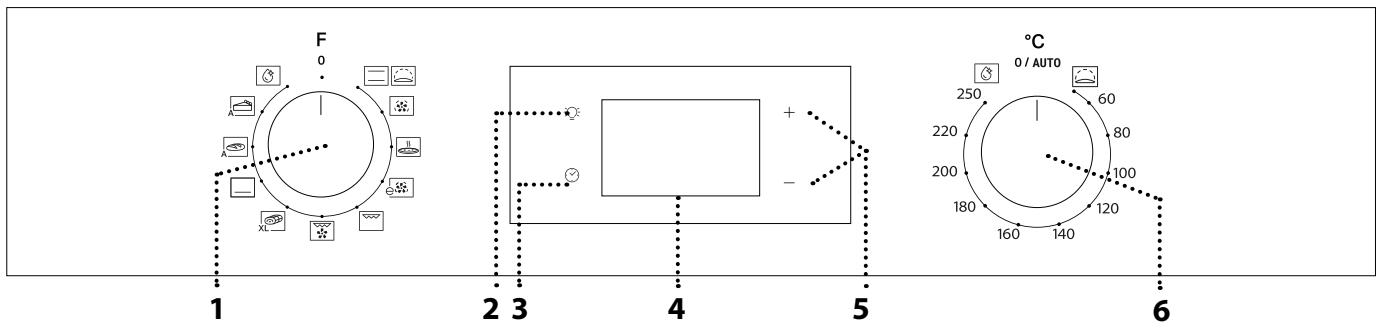

1. SELECTIEKNOP

Om de oven in te schakelen door het selecteren van een functie. Zet op 0 om de oven uit te schakelen.

2. LAMP

Druk op  als de oven is ingeschakeld om het lampje in de oven in of uit te schakelen.

3. DE TIJD INSTELLEN

Voor toegang tot de instellingen van de bereidingstijd, uitgestelde start en kookwekker. Om de tijd weer te geven wanneer de oven is uitgeschakeld.

4. DISPLAY

5. REGELKNOPPEN

Om de bereidingstijd te veranderen.

6. THERMOSTAATKNOP

Draai om de gewenste temperatuur te selecteren wanneer handmatige functies ingesteld worden.

Let op: Het soort knoppen kan van model tot model verschillen. Indien de knoppen met een drukknop worden bediend, drukt u op het midden van de knop om deze vrij te schakelen..

ACCESSOIRES

ROOSTER

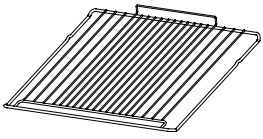

Om voedsel te bereiden of als draagrooster voor pannen, cakevormen en ander ovenvast kookgerei.

DRUIPLAAT *

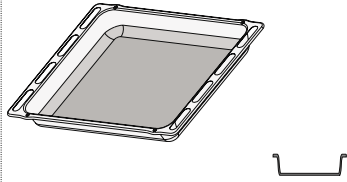

Voor gebruik als ovenschaal voor de bereiding van vlees, vis, groenten, focaccia, enz. of om het bakjús op te vangen wanneer geplaatst onder het rooster.

BAKPLAAT *

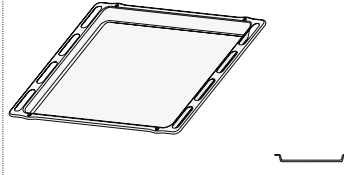

Kan gebruikt worden voor het bereiden van brood of gebak, maar ook voor gegrild vlees, vis in folie, etc.

SCHUIFRAILS *

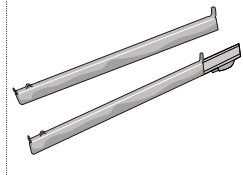

Om het plaatsen of verwijderen van accessoires te vergemakkelijken.

* Alleen bij bepaalde modellen

Het aantal en type accessoires is afhankelijk van het model dat u gekocht hebt. Bij de klantenservice kunt u apart andere accessoires bestellen.

HET ROOSTER EN ANDERE ACCESSOIRES PLAATSEN

• Plaats de rooster op de gewenste hoogte door hem iets naar boven te kantelen en de geheven achterzijde (naar boven gericht) eerst neer te leggen.

SCHUIFRAILS EN ROOSTERGELEIDERS

Verwijder vóór het gebruik van de oven de beschermtape [a] en de beschermende folie [b] van de schuifrails.

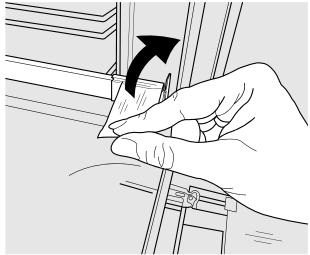

[a]

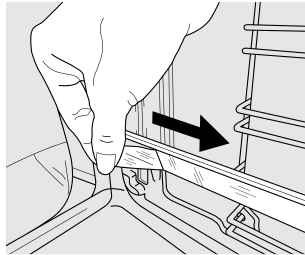

[b]

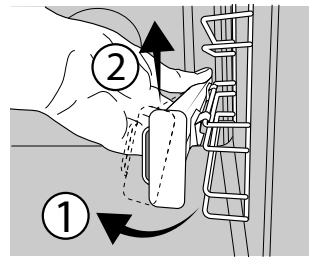

[c]

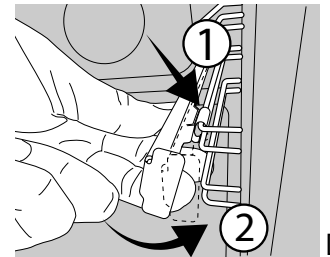

[d]

DE GELEIDERS VAN HET ROOSTER VERWIJDEREN EN TERUGPLAATSEN

1. Verwijder de roostergeleiders door het buitenste deel van de geleider stevig vast te pakken en naar u toe te trekken, zodat de steun en de twee interne pinnen uit hun behuizing komen.

2. Plaats de geleiders in de buurt van de opening en schuif de twee pinnen in hun behuizing, om de roostergeleiders weer terug te zetten. Plaats vervolgens het buitenste deel in de buurt van de behuizing, plaats de steun en druk stevig richting de wand van de opening om te zorgen dat de geleider goed vastzit.

EERSTE GEBRUIK

1. DE TIJD INSTELLEN

Stel de tijd in wanneer u de oven voor de eerste keer aanzet: Druk op tot het pictogram en de twee cijfers van de uren beginnen knipperen op de display.



Gebruik + of - om de uren in te stellen en druk op om te bevestigen. Op het display gaan de twee cijfers die de minuten aangeven knipperen.

Gebruik + of - om de minuten in te stellen en druk op om te bevestigen.

Let op: Wanneer het pictogram knippert, bijvoorbeeld na een langdurige stroomuitval, moet de tijd gereset worden.

2. DE OVEN VERWARMEN

Een nieuwe oven kan geuren afgeven die tijdens het productieproces zijn achtergebleven: dit is volkomen normaal. Voordat u begint met het bereiden van voedsel, raden we daarom aan om de lege oven te verwarmen, om alle mogelijke geuren te verwijderen. Verwijder alle beschermende karton of transparante film uit de oven en verwijder eventuele accessoires aan de binnenkant. Verwarm de oven tot 250°C gedurende ongeveer één uur. De oven moet leeg zijn gedurende deze tijd.

Let op: Het is raadzaam om de ruimte na het eerste gebruik van het apparaat te luchten.

FUNCTIONS (FUNCTIES)



CONVENTIONEEL

Voor het bereiden van gerechten op één steunhoogte.



RIJZEN

Om zoet of hartig deeg goed te laten rijzen. Om de functie in te schakelen draait u de thermostaatknop op het pictogram.



HETE LUCHT

Om verschillende soorten voedsel te bereiden met dezelfde bereidingstemperatuur op verschillende niveaus (maximaal drie) tegelijk. Met deze functie worden er geen geuren van het ene naar het andere gerecht overgebracht.



PIZZA

Voor het bakken van verschillende soorten en formaten pizza en brood. Verwissel halverwege de bereiding de positie van de ovenplaten.



ECO HETE LUCHT

Gevulde braadstukken en stukken vlees op één steunhoogte bereiden. Door zachte, intermitterende luchtcirculatie wordt voorkomen dat het voedsel teveel uitdroogt.

Wanneer de ECO-functie in gebruik is zal de verlichting tijdens de bereiding uitgeschakeld blijven, maar deze kan weer tijdelijk worden ingeschakeld door te drukken op .



GRILLEN

Voor het grillen van karbonades, spiesen en worstjes, gratineren van groenten of om brood te roosteren.

Voor het grillen van vlees wordt geadviseerd de druippan te gebruiken om het braadvet op te vangen: Plaats de pan op één van de niveaus onder de rooster en voeg 200 ml drinkwater toe.



TURBO GRILL

Voor het grillen van grote stukken vlees (lamsbouten, rosbief, hele kip). Er wordt geadviseerd

de druippan te gebruiken om het braadvet op te vangen: Plaats de pan op één van de niveaus onder de rooster en voeg 200 ml drinkwater toe.



MAXI COOKING

XL  Voor het bereiden van grote stukken vlees (meer dan 2,5 kg). Het is raadzaam om het vlees tijdens de bereiding te draaien, zodat beide kanten gelijkmatig bruin worden. Het is ook raadzaam om het stuk vlees zo vochtig mogelijk te houden, om te voorkomen dat het teveel uitdroogt.



BOTTOM HEATING (ONDERWARMTE)

Nuttig om de onderzijde van de gerechten mooi bruin te bakken. Functie ook aanbevolen voor trage bereiding, voor het bereiden van gerechten met een heel vloeibare consistentie of het concentreren van sauzen en jus.



BROOD AUTO

A  Deze functie selecteert automatisch de ideale temperatuur en bereidingstijd voor het bakken van brood. Voor de beste resultaten, volg het recept nauwgezet. Activeer de functie wanneer de oven koud is.



PASTRY AUTO (GEBAK AUTO)

A  Deze functie selecteert automatisch de ideale temperatuur en bereidingstijd voor het bakken van taarten. Activeer de functie wanneer de oven koud is.



SMARTCLEAN (SNELREINIGEN)

Door de werking van de stoom die tijdens deze speciale reinigingscyclus op lage temperatuur vrijkomt, kunnen vuil en voedselresten gemakkelijk worden verwijderd. Om de functie "Smart Clean" te starten, giet 100-120 ml drinkwater op de bodem van de oven en draai vervolgens de keuzeknop en de thermostaatknop op het pictogram . Aanbevolen wordt functie voor 35' te gebruiken. De positie van het pictogram komt niet overeen met de temperatuur die bereikt wordt tijdens de reinigingscyclus.

DAGELIJKS GEBRUIK

1. EEN FUNCTIE SELECTEREN

Om een functie te selecteren, draai de *keuzeknop* op het symbool van de gewenste functie: de display licht op en er is een geluidssignaal hoorbaar.



2. EEN FUNCTIE INSCHAKELEN

HANDMATIG

Om de geselecteerde functie te starten, draai de *thermostaatknop* op de gewenste temperatuur.

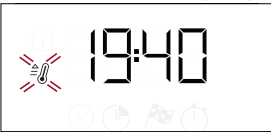

Let op: Tijdens de bereiding kan de functie gewijzigd worden door de keuzeknop te draaien of de temperatuur te regelen met de thermostaatknop. De functie zal niet starten als de thermostaatknop op **0** /AUTO staat. U kunt het einde van de bereiding (alleen wanneer een bereidingstijd ingesteld wordt) en een kookwekker selecteren.

RIJZEN

Om de functie "Rising (rijzen)" te starten, plaatst u de thermostaatknop op Rising (40 graden) en de functieknop in de positie Conventioneel; Zet het eten in de oven wanneer het signaal aangeeft dat hij voorverwarmd is. Bedek het deeg met een natte doek of zet een pan met water op de bodem van de oven om een vochtige omgeving te creëren.

SMART CLEAN

Om de reinigingsfunctie "Smart Clean" te starten, giet u 100 - 120 ml drinkwater op de bodem van de oven en draait u de *keuzeknop* en de *thermostaatknop* op het pictogram . De functie wordt automatisch ingeschakeld: het display toont de resterende tijd tot het einde; afgewisseld met "HYD".



Let op: De positie van het pictogram komt niet overeen met de temperatuur die bereikt wordt tijdens de reinigingscyclus. Let op: Alleen de eindtijd van de functie kan geprogrammeerd worden. De maximale duur is automatisch ingesteld en bedraagt 35 minuten.

3. VOORVERWARMEN EN RESTWARMTE

Zodra de functie gestart is, klinkt een geluidssignaal en knippert het pictogram  op de display om aan te geven dat het voorverwarmen actief is.

Zodra de ingestelde temperatuur is bereikt, brandt het pictogram continu en klinkt er opnieuw een geluidssignaal om aan te geven dat de etenswaren in de oven kunnen worden geplaatst.

Let op: Het plaatsen van etenswaren in de oven voordat de oven is voorverwarmd, kan het resultaat negatief beïnvloeden.

Na het koken en met de functie gedeactiveerd, kan het pictogram  zichtbaar blijven op het display, zelfs nadat de koelventilator is uitgeschakeld om aan te geven dat er restwarmte in het compartiment is.

Let op: Hoe lang het pictogram blijft branden hangt af van meerdere factoren, zoals de omgevingstemperatuur en de gebruikte functie. Het apparaat is hoe dan ook uitgeschakeld als de keuzeknop op "0" staat.

4. PROGRAMMEREN VAN DE BEREIDING

Selecteer een functie om de bereiding te programmeren.

DUUR

Blijf op  drukken tot het pictogram  en "00:00" op het display beginnen te knipperen.





Gebruik + of - om de gewenste bereidingstijd in te stellen en druk dan op  om te bevestigen.

Activeer de functie door de *thermostaatknop* te draaien op de gewenste temperatuur: er klinkt een geluidssignaal en op de display wordt aangegeven dat de bereiding klaar is.

Let op: Om de ingestelde bereidingstijd te annuleren, houdt u  ingedrukt tot het pictogram  begint te knipperen op de display. Gebruik vervolgens - om de bereidingstijd te resetten op "00:00". Deze bereidingstijd omvat een voorverwarmingsfase.

PROGRAMMEREN VAN EINDE BEREIDING/ UITGESTELDE START

Nadat een duur ingesteld is, kan de start uitgesteld worden door de eindtijd te programmeren: druk op  tot het pictogram  en de huidige tijd beginnen knipperen op de display.



Gebruik + of - om de gewenste eindtijd van de bereiding te regelen en druk op  om te bevestigen. Activeer de functie door de *thermostaatknop* te draaien op de gewenste temperatuur: de functie blijft gepauzeerd tot deze automatisch wordt gestart, met een tijd die wordt berekend op basis van de gekozen eindtijd voor de bereiding.

Let op: Om de instelling te wissen, zet de oven uit door aan de keuzeknop 0 / AUTO te draaien.

Startuitlet is niet beschikbaar voor de functies Grill en Turbo Grill.

EINDE BEREIDINGSTIJD

Er klinkt een geluidssignaal en op de display wordt aangegeven dat de functie klaar is.





Draai de *keuzeknop* om een andere functie te selecteren of op 0 om de oven uit te zetten.

Let op: Als de kookwekker actief is, toont de display "END" afgewisseld met de resterende tijd.

5. DE KOOKWEKKER INSTELLEN



Deze optie stopt of start de bereiding niet maar geeft u de mogelijkheid om de display te gebruiken als kookwekker (timer), zowel wanneer een functie actief is als wanneer de oven uit staat.

Houd  ingedrukt tot het pictogram  en "00:00" op het display beginnen te knipperen.































Gebruik + of - om de gewenste tijd in te stellen en druk op  om te bevestigen.

U hoort een geluidssignaal eens de kookwekker afgeteld heeft tot aan de geselecteerde bereidingstijd.

Let op: Om de kookwekker te annuleren, houdt u  ingedrukt tot het pictogram  begint te knipperen. Gebruik vervolgens - om de tijd terug te zetten op "00:00".

BEREIDINGSTABEL

RECEPT	FUNCTIE	VOORVERWARMEN	TEMPERATUUR (°C)	DUUR (Min)	NIVEAU EN ACCESSOIRES
Luchtig gebak		Ja	170	30 - 50	3
		Ja	160	30 - 50	2
		Ja	160	40 - 60	4
Gevulde taart (cheesecake, strudel, fruittaart)		Ja	160 - 200	35 - 90	2
		Ja	160 - 200	40 - 90	4 2
Koekjes / taartjes		Ja	160	25 - 35	3
		Ja	160	25 - 35	3
		Ja	150	35 - 45	4 2
Soesjes		Ja	180 - 210	30 - 40	3
		Ja	180 - 200	35 - 45	4 2
		Ja	180 - 200	35 - 45	5 3 1
Meringues		Ja	90	150 - 200	3
		Ja	90	140 - 200	4 2
		Ja	90	140 - 200	5 3 1
Pizza's/focaccia's		Ja	190 - 250	15 - 50	1 / 2
		Ja	190 - 250	20 - 50	4 2
Diepvriespizza		Ja	250	10 - 20	3
		Ja	230 - 250	10 - 25	4 2
Hartige cakes (groentetaart, hartige taart)		Ja	180 - 200	40 - 55	3
		Ja	180 - 200	45 - 60	4 2
		Ja	180 - 200	45 - 60	5 3 1
Pasteitjes / bladerdeeghapjes		Ja	190 - 200	20 - 30	3
		Ja	180 - 190	20 - 40	4 2
		Ja	180 - 190	20 - 40	5 3 1
Lasagne / gebakken Pasta/ cannelloni / ovenschotels		Ja	190 - 200	45 - 65	2
Lamsvlees/kalfsvlees/rundvlees 1 kg		Ja	190 - 200	80 - 110	3
Gebakken vlees met knapperig vel 2 kg		Ja	180 - 190	110 - 150	3
Kip / konijn / eend 1 kg		Ja	200 - 230	50 - 100	2
Kalkoen/gans 3 kg		-	190 - 200	100 - 160	2
Vis uit de oven / in folie (filet, heel)		Ja	170 - 190	30 - 45	2
Gevulde groenten (tomaten, courgettes, aubergines)		Ja	180 - 200	50 - 70	3
Geroosterd brood		5'	250	2 - 6	5
Visfilets/moten		-	230 - 250	15 - 30 *	4 3



RECEPT	FUNCTIE	VOORVERWARMEN	TEMPERATUUR (°C)	DUUR (Min)	NIVEAU EN ACCESSOIRES
Worstjes/spiesen/ spareribs/ hamburgers		-	250	15 - 30 *	5  4 
Gegrilde kip 1-1,3 kg		Ja	200 - 220	55 - 70 **	2  1 
Rosbief rosé 1 kg		Ja	200 - 210	35 - 50 **	3 
Lamsbout/schenkel		Ja	200 - 210	60 - 90 **	3 
Gebakken aardappeltjes		Ja	200 - 210	35 - 55	2 
Groentegratin		-	200 - 210	25 - 55	3 
Vlees en aardappelen		Ja	190 - 200	45 - 100 ***	4  1 
Vis en groente		Ja	180	30 - 50 ***	4  2 
Lasagne en Vlees		Ja	200	50 - 100 ***	4  1 
Complete maaltijd: vruchtentaart (niveau 5) / lasagne (niveau 3) / vlees (niveau 1)		Ja	180 - 190	40 - 120 ***	5  3  1 
Braadvlees/gevulde braadstukken		-	170 - 180	100 - 150	3 







* Draai het vlees halverwege de bereidingstijd om

** Draai het voedsel na twee derde van de bereidingstijd om (indien nodig).

*** Geschatte tijdsduur: gerechten kunnen op verschillende tijdstippen afhankelijk van de persoonlijke voorkeur uit de oven worden verwijderd.

De bereidingstijd is exclusief de voorverwarmingsfase; het is aangeraden het voedsel in de oven te doen en de bereidingstijd pas in te stellen nadat de gewenste temperatuur bereikt is.

ACCESSOIRES					
	Rooster	Braadpan op rooster	Bakplaat/Druipplaat of ovenschaal op rooster	Druipplaat / Bakplaat	Druipplaat / Ovenschaal met 200 ml water

FUNCTIONS (FUNCTIES)							
	Conventioneel	Hete lucht	Pizza	Maxi Cooking	Grill	Turbogrill	Eco hete lucht

REINIGEN EN ONDERHOUD

Zorg ervoor dat de oven afgekoeld is vooraleer te onderhouden of te reinigen.

**Gebruik geen stoomreinigers.
Gebruik geen staalwol,**

**schuursponsjes of schurende/
bijtende reinigingsproducten,
omdat deze het oppervlak van het
apparaat kunnen beschadigen.
Draag beschermende
handschoenen.**

**De oven moet worden
losgekoppeld van het
elektriciteitsnet voordat u
onderhoudswerkzaamheden
uitvoert.**

EXTERNE OPPERVLAKKEN

Reinig de oppervlakken met een vochtig microvezeldoekje. Als ze zeer vuil zijn, voeg dan een paar druppels neutraal afwasmiddel toe aan het water. Afdrogen met een droge doek. Gebruik geen bijtende of schurende reinigingsmiddelen. Als een dergelijk product per ongeluk in contact komt met de oppervlakken het apparaat, verwijder het dan onmiddellijk met een vochtig microvezeldoekje.

INTERNE OPPERVLAKKEN

• Na elk gebruik moet de oven afkoelen en dan gereinigd worden, bij voorkeur wanneer die nog warm is, om afzettingen of vlekken veroorzaakt door voedselresten te verwijderen.

Laat voor het drogen van condens die zich heeft gevormd vanwege het breiden van voedsel met een hoog vochtgehalte de oven volledig afkoelen en veeg het af met een doek of spons.

- De deur kan makkelijk verwijderd en teruggeplaatst worden om de ruit te reinigen
- Maak het glas van de deur schoon met een geschikt vloeibaar reinigingsmiddel.

ACCESSOIRES

Laat de accessoires na gebruik weken in water met afwasmiddel. Pak ze vast met handschoenen als ze nog heet zijn. Voedselresten kunnen met een afwasborstel of met een sponsje worden verwijderd.

DE DEUR VERWIJDEREN EN TERUGPLAATSEN

1. Om de deur te verwijderen opent u deze volledig en brengt u de vergrendelingen naar beneden totdat ze ontgrendeld zijn.

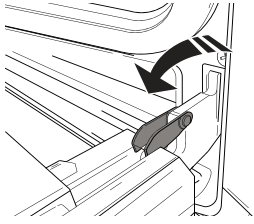

2. Sluit de deur zo ver mogelijk. Houd de deur stevig met beide handen beet – niet vasthouden aan de handgreep. Verwijder de deur door deze te blijven sluiten en tegelijkertijd omhoog te trekken (a) totdat hij uit zijn zitting (b) loskomt. Zet de deur opzij en laat deze op een zachte ondergrond rusten.

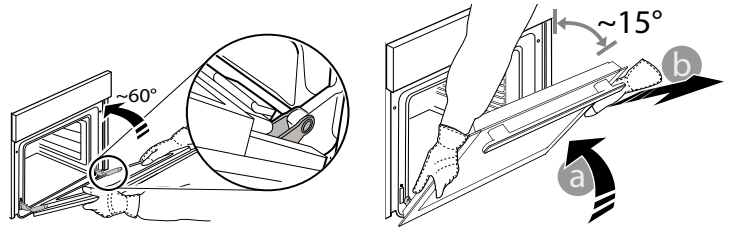

3. Monteer de deur opnieuw door deze te bewegen in de richting van de oven, de haken van de scharnieren uit te lijnen met de zitting en het bovenste deel op de zitting vast te zetten.

4. Laat de deur zakken en doe deze vervolgens volledig open. Breng de vergrendelingen omlaag naar hun oorspronkelijke positie: Zorg ervoor dat ze volledig naar beneden staan.

5. Probeer de deur te sluiten en controleer of het in lijn met het bedieningspaneel is. Als dit niet het geval is herhaalt u de bovenstaande stappen.

VERVANGEN VAN HET LAMPJE

- 1.** Koppel de oven los van de netvoeding.
 - 2.** Schroef het beschermkapje van de lamp, vervang de lamp en schroef het beschermkapje weer op de lamp.
 - 3.** Sluit de oven weer aan op de netvoeding.
- Let op: Gebruik alleen halogeenlampen van 25 W/230 V, type G9, T300°C.

De lamp die in het product wordt gebruikt is specifiek ontworpen voor huishoudapparaten en is niet geschikt voor ruimteverlichting (EC-Richtlijn Nr. 244/2009). De lampjes zijn verkrijgbaar bij de Consumentenservice. - Raak de lampen niet met blote handen aan omdat vingerafdrukken ze kunnen beschadigen. Gebruik de oven niet voordat het beschermkapje is teruggeplaatst.

DE RUIT VAN DE DEUR SCHOONMAKEN

1. Verwijder de deur en leg die neer op een zacht oppervlak met de handgreep naar onder toe. Druk tegelijk op de twee clips en verwijder de bovenrand van de deur door het naar u toe te trekken.

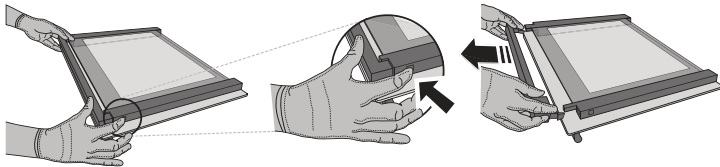

2. Hef en hou de binnenruit stevig vast met beide handen, verwijder het en leg het op een zacht oppervlak vooraleer het te reinigen.

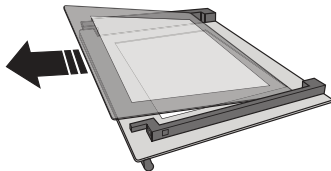

3. Herplaats het middenpaneel (gemarkeerd met "R") voordat u het binnenpaneel terugplaatst: Om de ruiten correct terug te plaatsen, zorg ervoor dat het merk "R" zichtbaar is in de linkerhoek. Breng eerst de lange zijde van de ruit met het merk "R" in de zittingen, en breng de ruit omlaag tot die op zijn plek komt. Herhaal deze procedure voor beide glasruiten.

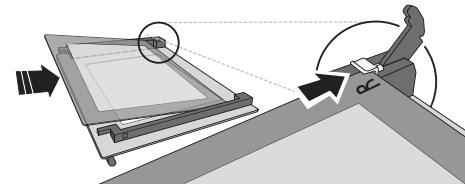

4. Plaats de bovenrand terug: een klik geeft aan dat hij goed zit. Zorg ervoor dat de afdichting goed zit vooraleer de deur terug te plaatsen.

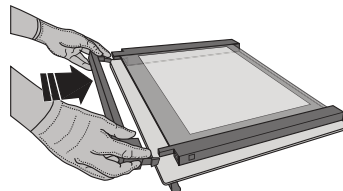

PROBLEEMOPLOSSING

Probleem	Mogelijke oorzaak	Oplossing
De oven werkt niet.	Stroomonderbreking. Losgekoppeld van de stroomvoorziening.	Controleer of het elektriciteitsnet spanning heeft en of de oven is aangesloten. Zet de oven uit en weer aan, om te controleren of het probleem opgelost is.
Op de display verschijnt de letter "F" gevolgd door een nummer of letter.	Ovenstoring.	Neem contact op met de dichtstbijzijnde Consumentenservice en vermeld het nummer dat volgt op de letter "F".
Op het display verschijnt de melding "Heet" en de geselecteerde functie start niet.	Temperatuur te hoog.	Laat de oven afkoelen voordat u de functie activeert. Selecteer een andere functie.
De tekst op het display is onduidelijk, het display lijkt kapot te zijn.	Er is een andere taal ingesteld.	Neem contact op met het dichtstbijzijnde centrum voor klantenservice.

VERGREDELING DEUR*

Wanneer de deurbeveiliging is geïnstalleerd, dient de deur handmatig te worden gesloten. Voor het openen van de deur met de vergrendeling (zie Afb. 1).

De deurbeveiliging kan worden verwijderd door de volgorde van de afbeeldingen te volgen (zie afb. 2)

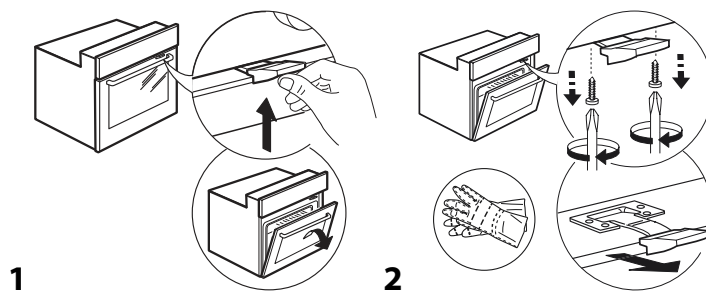

* Alleen bij bepaalde modellen

Beleid, standaarddocumentatie en aanvullende productinformatie vindt u:

- De QR-code in uw apparaat gebruiken
- Op onze website docs.whirlpool.eu
- Anders, **contacteer onze Klantenservice** (Het telefoonnummer staat in het garantieboekje). Wanneer u contact opneemt met de Klantenservice, gelieve de codes te vermelden die op het identificatieplaatje van het apparaat staan.

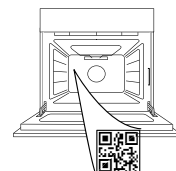

**GRACIAS POR COMPRAR UN PRODUCTO WHIRLPOOL**

Para recibir una asistencia más completa, registre su producto en www.whirlpool.eu/register

ESCANEE EL CÓDIGO QR DEL APARATO PARA OBTENER MÁS INFORMACIÓN

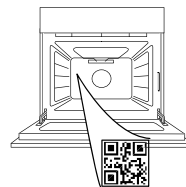

Antes de usar el aparato, lea atentamente las Instrucciones de seguridad.

DESCRIPCIÓN DEL PRODUCTO

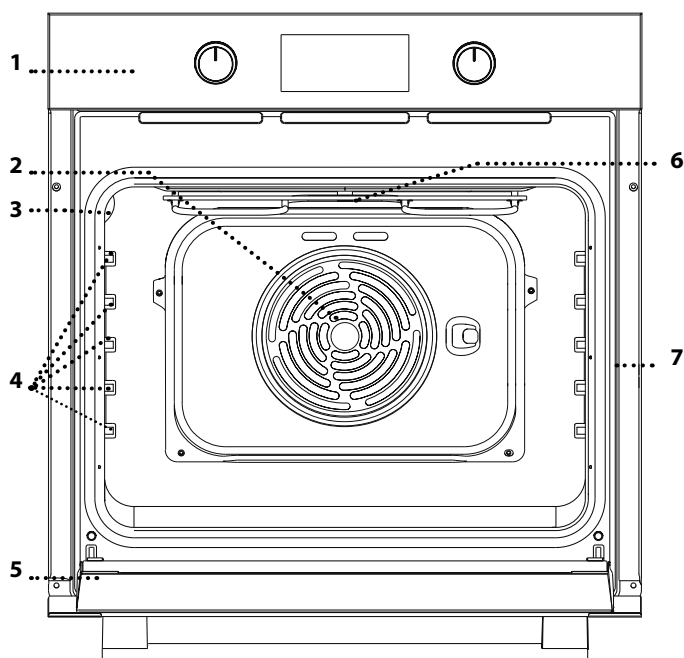

1. Panel de control
2. Ventilador y resistencia circular (no visible)
3. Luz
4. Guías para estantes (el nivel está indicado en la pared del compartimento de cocción)
5. Puerta
6. Resistencia superior/grill
7. Placa de datos (no quitar)

DESCRIPCIÓN DEL PANEL DE CONTROL

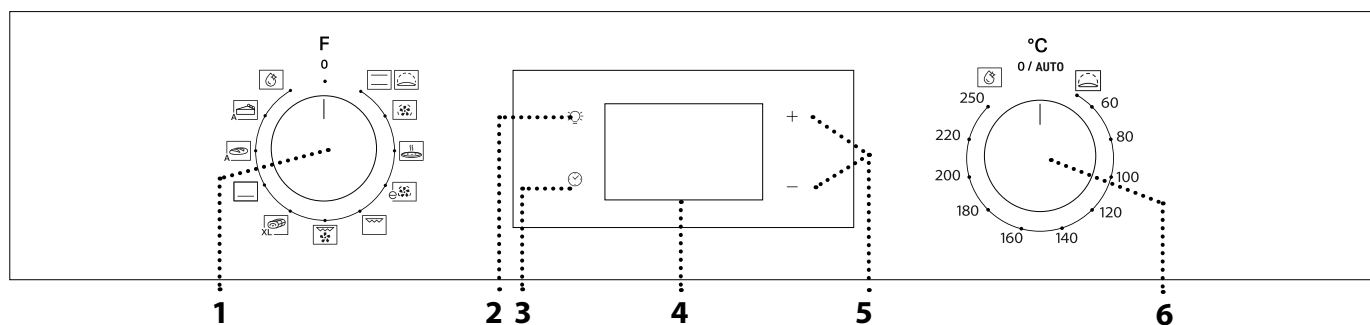

1. SELECTOR

Para encender el horno seleccionando una función. Póngalo en la posición 0 para apagar el horno.

2. LUZ

Con el horno encendido, pulse  para apagar o encender la bombilla del compartimento del horno.

3. AJUSTE DE LA HORA

Para acceder a las configuraciones del tiempo de cocción, inicio diferido y temporizador. Para ver la hora cuando el horno está apagado.

4. PANTALLA

5. BOTONES DE REGULACIÓN

Para cambiar la configuración del tiempo de cocción.

6. SELECTOR DEL TERMOSTATO

Gire para seleccionar la temperatura deseada cuando active las funciones manuales.

Nota: El tipo de selector puede variar según el tipo de modelo. Si los selectores se quedan pulsados al activarlos, pulse en el centro del selector para liberarlo de su alojamiento.

ACCESORIOS

REJILLA

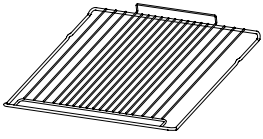

Para cocinar alimentos o como soporte de cazuelas, moldes de tartas y otros recipientes de cocción aptos para horno.

GRASERA *

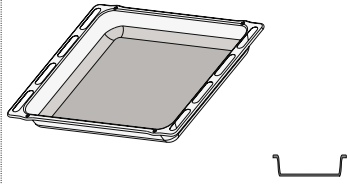

Para utilizar como bandeja de horno para cocinar carne, pescado, verduras, focaccia, etc. o para recoger los jugos de la cocción debajo de la rejilla.

BANDEJA PASTELERA *

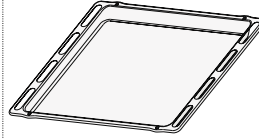

Se utiliza para la cocción de pan y pasteles, pero también para asados, pescado en papillote, etc.

GUÍAS DESLIZANTES *

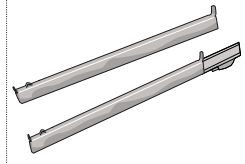

Para facilitar la inserción y extracción de accesorios.

* Disponible en determinados modelos solamente

El número y el tipo de accesorios pueden variar dependiendo del modelo comprado. Se pueden comprar otros accesorios por separado a través del Servicio Postventa.

INTRODUCCIÓN DE LA REJILLA Y OTROS ACCESORIOS

• Introduzca la rejilla en el nivel que desee, manteniéndola ligeramente inclinada hacia arriba y apoyando primero la

parte trasera elevada (orientada hacia arriba). Luego desplácela horizontalmente por las guías hasta el tope. • Otros accesorios, como la bandeja pastelera, se deben introducir horizontalmente, dejando que se deslicen por las guías.

GUÍAS DESLIZANTES Y GUÍAS PARA ESTANTES

Antes de utilizar el horno, retire la cinta protectora [a] y luego extraiga la lámina protectora [b] de las guías deslizantes.

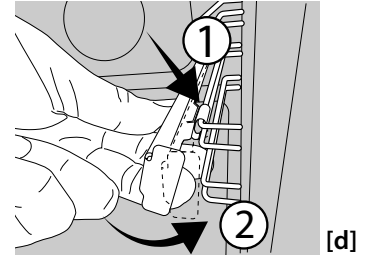
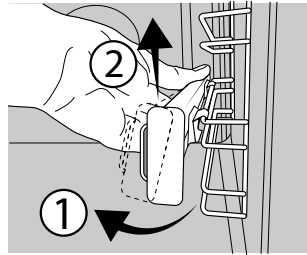
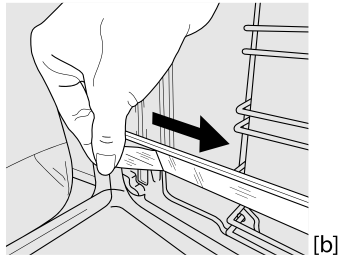
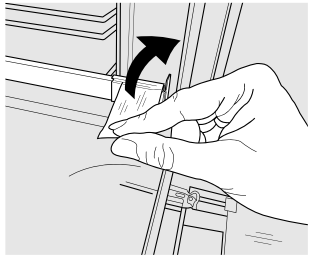

EXTRAER LAS GUÍAS DESLIZANTES [c]

Tire de la parte inferior de la guía deslizante para desacoplar los ganchos inferiores (1) y tire de las guías deslizantes hacia arriba para extraerlas de los ganchos superiores (2).

VOLVER A COLOCAR LAS GUÍAS DESLIZANTES [d]

Enganche los ganchos superiores en las guías de los estantes (1) y, a continuación, presione la parte inferior de las guías deslizantes contra las guías de los estantes hasta que los ganchos inferiores (2) se enganchen.

CÓMO EXTRAER Y VOLVER A COLOCAR LAS GUÍAS PARA ESTANTES

1. Para extraer las guías para estantes, sujete firmemente la parte externa de la guía y tire hacia usted para extraer el soporte y las dos clavijas internas del alojamiento.
2. Para volver a colocar las guías para estantes, colóquelas cerca de la cavidad e introduzca primero las dos clavijas en sus alojamientos. Luego, coloque la parte externa cerca de su alojamiento, introduzca el soporte y presione firmemente hacia la pared de la cavidad para asegurarse de que la guía para estantes quede bien sujeta.

PRIMER USO

1. AJUSTE DE LA HORA

La primera vez que encienda el aparato, tendrá que ajustar la hora: Pulse hasta que el icono y los dos dígitos de la hora empezarán a parpadear en la pantalla.



Utilice + o - para ajustar la hora y pulse para confirmar. Los dos dígitos de los minutos empezarán a parpadear. Utilice + o - para ajustar los minutos y pulse para confirmar.

Nota: Si el icono parpadea, por ejemplo después de un corte de corriente muy largo, será necesario volver a ajustar la hora.

2. CALENTAR EL HORNO

Un horno nuevo puede liberar olores que se han quedado impregnados durante la fabricación: es completamente normal. Antes de empezar a cocinar, le recomendamos calentar el horno en vacío para eliminar cualquier olor. Quite todos los cartones de protección o el film transparente del horno y saque todos los accesorios de su interior.

Caliente el horno a 250 °C durante una hora aproximadamente.

Durante este tiempo, el horno debe permanecer vacío.

Nota: Es aconsejable ventilar la habitación después de usar el aparato por primera vez.

FUNCIONES

CONVENCIONAL

Para cocinar cualquier tipo de alimento en un estante.

FERMENTAR MASA

Para hacer que las masas dulces o saladas fermenten bien. Gire el selector del termostato hasta el icono para activar esta función.

AIRE FORZADO

Para hacer diferentes alimentos que requieren la misma temperatura de cocción en varios niveles (máximo tres) al mismo tiempo. Esta función puede utilizarse para cocinar diferentes alimentos sin que se mezclen los olores.

PIZZA

Para cocinar distintos tipos y formatos de pan y pizza. Es recomendable cambiar la posición de las bandejas pasteleras a medio proceso de cocción.

AIRE FORZADO ECO

Para cocinar asados y carne rellena en un solo estante. Para evitar que los alimentos se resequen, el aire circula de manera suave e intermitente. Cuando se utiliza esta función ECO, la luz permanece apagada durante la cocción, pero se puede volver a encender pulsando .

GRILL (PARRILLA)

Para asar al grill bistecs, kebabs y salchichas, cocinar verduras gratinadas o tostar pan. Cuando ase carne, le recomendamos colocar la grasera debajo para recoger los jugos de cocción: Coloque el recipiente en cualquiera de los niveles debajo de la rejilla y añada 200 ml de agua potable.

TURBO GRILL

Para asar piezas de carne grandes (pierna de cordero, rosbif, pollo). Le recomendamos utilizar la grasera para recoger los jugos de cocción: Coloque el recipiente en cualquiera de los niveles debajo de la rejilla y añada 200 ml de agua potable.

MAXI COOKING

XL Para cocinar piezas de carne de gran tamaño (más de 2,5 kg). Le recomendamos darle la vuelta a la carne durante la cocción para que los dos lados se doren uniformemente. También le recomendamos rociar las piezas de carne de vez en cuando para que no se seque demasiado.

BOTTOM HEATING (CALENTAMIENTO INFERIOR)

Útil para gratinar el fondo de las comidas. Función también recomendada para la cocción lenta, para terminar de cocinar platos con una consistencia muy líquida o concentrar salsas y salsas.

PAN AUTO

A Esta función selecciona automáticamente la temperatura y el tiempo de cocción ideales para el pan. Para obtener los mejores resultados, siga atentamente la receta. Active la función con el horno frío.

PASTRY AUTO (PASTELERÍA AUTO)

A Esta función selecciona automáticamente la temperatura y el tiempo de cocción ideales para tartas. Active la función con el horno frío.

SMARTCLEAN

La acción del vapor liberado durante este ciclo especial de limpieza a baja temperatura permite eliminar la suciedad y los residuos de alimentos con facilidad. Para activar la función de limpieza «Smart Clean», vierta 100-120ml de agua potable en la base del horno y, a continuación, gire el selector y el selector del termostato hasta el  icono. Se recomienda utilizar esta función durante 35'. La posición del icono no se corresponde con la temperatura alcanzada durante el ciclo de limpieza.

USO DIARIO

1. SELECCIONAR UNA FUNCIÓN

Para seleccionar una función, gire el *selector* hasta el símbolo de la función deseada: la pantalla se iluminará y sonará una señal acústica.

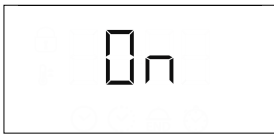

2. ACTIVAR UNA FUNCIÓN

MANUAL

Para iniciar la función seleccionada, gire el *selector del termostato* hasta la temperatura deseada.



Nota: Durante la cocción puede cambiar la función girando el selector o regulando la temperatura con el selector del termostato. La función no se iniciará si el selector del termostato está en la posición **0** /AUTO. Puede programar el tiempo de cocción, el tiempo de finalización de la cocción (solo si selecciona un tiempo de cocción) y un temporizador.

FERMENTAR MASAS

Para iniciar la función "Subida", gire el mando del termostato a la posición Subida (40 grados) y coloque el mando de función en la posición Convencional; Introduzca los alimentos en el horno después de la señal de precalentamiento. Cubra la masa con un paño húmedo o ponga un recipiente con agua en el fondo de la cavidad para crear un ambiente húmedo.

SMART CLEAN

Para activar la función de limpieza "Smart Clean", vierta 100 - 120 ml de agua potable en el fondo del horno y, a continuación, gire el *mando de selección* y el *mando del termostato* hacia el icono . La función se activará automáticamente: la pantalla muestra el tiempo restante hasta el final; alternando con "HYD".



Tenga en cuenta: La posición del icono no se corresponde con la temperatura alcanzada durante el ciclo de limpieza.

Nota: Solo se puede programar la hora de finalización de esta función. La duración se programa automáticamente en 35 minutos.

3. PRECALENTAMIENTO Y CALOR RESIDUAL

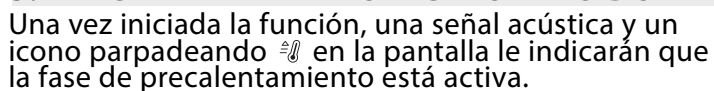
Una vez iniciada la función, una señal acústica y un icono parpadeando  en la pantalla le indicarán que la fase de precalentamiento está activa.

Cuando se alcance la temperatura ajustada, el icono se vuelve fijo y sonará una nueva señal acústica para indicar que es posible introducir los alimentos e iniciar la cocción.

Nota: Colocar los alimentos en el horno antes de que haya finalizado la fase de precalentamiento puede tener efectos adversos en el resultado final de la cocción.

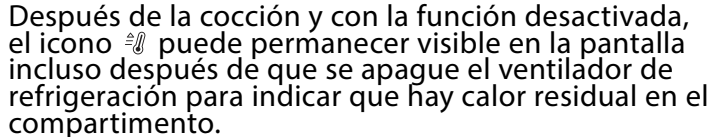
Después de la cocción y con la función desactivada, el icono  puede permanecer visible en la pantalla incluso después de que se apague el ventilador de refrigeración para indicar que hay calor residual en el compartimento.

Nota: El tiempo necesario para que se apague el icono varía porque depende de una serie de factores, como la temperatura ambiente o la función utilizada. En cualquier caso, el producto debe considerarse apagado cuando el puntero del selector se encuentra en 0.

4. COCCIÓN PROGRAMADA

Antes de comenzar la cocción, deberá seleccionar una función.

DURACIÓN

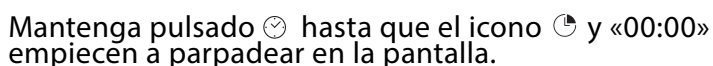
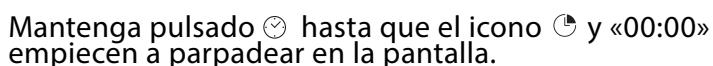
Mantenga pulsado  hasta que el icono  y «00:00» empiecen a parpadear en la pantalla.

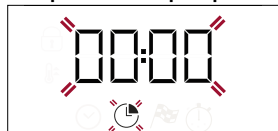

Utilice + o - para configurar el tiempo de cocción deseado y después pulse  para confirmar.

Active la función girando el *selector del termostato* hasta la temperatura deseada: Sonará una señal acústica y la pantalla indicará que la cocción ha terminado.

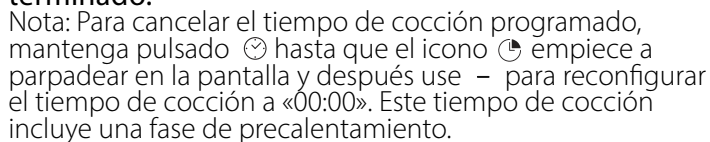
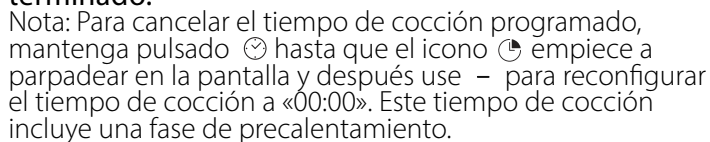
Nota: Para cancelar el tiempo de cocción programado, mantenga pulsado  hasta que el icono  empiece a parpadear en la pantalla y después use - para reconfigurar el tiempo de cocción a «00:00». Este tiempo de cocción incluye una fase de precalentamiento.

SELECCIONAR LA HORA DE FINALIZACIÓN DE LA COCCIÓN/ INICIO DIFERIDO

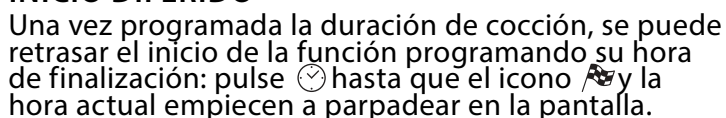
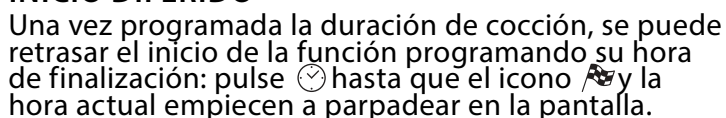
Una vez programada la duración de cocción, se puede retrasar el inicio de la función programando su hora de finalización: pulse  hasta que el icono  y la hora actual empiecen a parpadear en la pantalla.

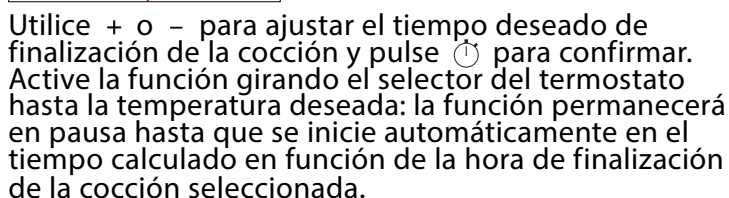

Utilice + o - para ajustar el tiempo deseado de finalización de la cocción y pulse  para confirmar. Active la función girando el selector del termostato hasta la temperatura deseada: la función permanecerá en pausa hasta que se inicie automáticamente en el tiempo calculado en función de la hora de finalización de la cocción seleccionada.

Nota: Para cancelar la programación, apague el horno girando el selector 0 / AUTO.

La función de inicio retardado no está disponible para las funciones Grill y Turbo Grill.

FINAL DE COCCIÓN

Sonará una señal acústica y la pantalla indicará que la función ha terminado.



Gire el *selector* para seleccionar una función diferente o póngalo en 0 para apagar el horno.

Nota: Si el temporizador está activo, la pantalla mostrará alternativamente «END» y el tiempo restante.

5. AJUSTE DEL TEMPORIZADOR

Esta opción no interrumpe ni programa la cocción, pero le permite utilizar la pantalla como temporizador, tanto si la función está activada como si el horno está apagado.

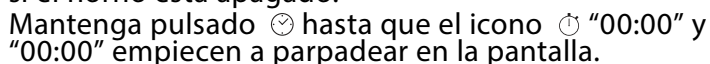
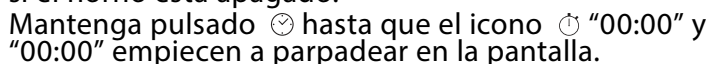
Mantenga pulsado  hasta que el icono  "00:00" y "00:00" empiecen a parpadear en la pantalla.

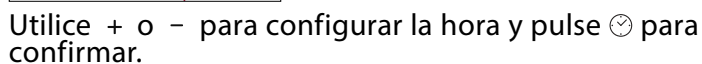

Utilice + o - para configurar la hora y pulse  para confirmar.

Una vez que haya finalizado la cuenta atrás sonará una señal acústica.

Nota: Para cancelar el temporizador, mantenga pulsado  hasta que el icono  empiece a parpadear y después use - para reconfigurar el tiempo a «00:00».

TABLA DE COCCIÓN

RECETA	FUNCIÓN	PRECALENTAMIENTO	TEMPERATURA (°C)	DURACIÓN (Min)	NIVEL Y ACCESORIOS
Leavened cakes (Tartas esponjosas)		Sí	170	30 - 50	3
		Sí	160	30 - 50	2
		Sí	160	40 - 60	4
Tartas rellenas (Tarta de queso, strudel, tarta de fruta)		Sí	160 - 200	35 - 90	2
		Sí	160 - 200	40 - 90	4 2
Biscuits / tartaletas		Sí	160	25 - 35	3
		Sí	160	25 - 35	3
		Sí	150	35 - 45	4 2
Choux buns (Lionesas)		Sí	180 - 210	30 - 40	3
		Sí	180 - 200	35 - 45	4 2
		Sí	180 - 200	35 - 45	5 3 1
Merengues		Sí	90	150 - 200	3
		Sí	90	140 - 200	4 2
		Sí	90	140 - 200	5 3 1
Pizza/Focaccia		Sí	190 - 250	15 - 50	1 / 2
		Sí	190 - 250	20 - 50	4 2
Pizza congelada		Sí	250	10 - 20	3
		Sí	230 - 250	10 - 25	4 2
Tartas saladas (tarta de verduras, tartas saladas)		Sí	180 - 200	40 - 55	3
		Sí	180 - 200	45 - 60	4 2
		Sí	180 - 200	45 - 60	5 3 1
Volovanes/hojaldres		Sí	190 - 200	20 - 30	3
		Sí	180 - 190	20 - 40	4 2
		Sí	180 - 190	20 - 40	5 3 1
Lasaña / pasta al horno / canelones / budines		Sí	190 - 200	45 - 65	2
Cordero/ternera / carne de res 1 kg		Sí	190 - 200	80 - 110	3
Carne frita piel crujiente 2 kg		Sí	180 - 190	110 - 150	3
Pollo/conejo/pato 1 kg		Sí	200 - 230	50 - 100	2
Pavo / oca 3 kg		-	190 - 200	100 - 160	2
Pescado al horno / en papillote (filetes, entero)		Sí	170 - 190	30 - 45	2
Hortalizas rellenas (tomates, calabacines, berenjenas)		Sí	180 - 200	50 - 70	3
Toasted bread		5'	250	2 - 6	5
Fish fillets / slices (Filetes de pescado/porciones)		-	230 - 250	15 - 30 *	4 3

RECETA	FUNCIÓN	PRECALENTAMIENTO	TEMPERATURA (°C)	DURACIÓN (Min)	NIVEL Y ACCESORIOS
Salchichas/pinchos morunos/ costillas/hamburguesas		-	250	15 - 30 *	5 4
Pollo asado 1-1,3 kg		Sí	200 - 220	55 - 70 **	2 1
Rosbif poco hecho 1 kg		Sí	200 - 210	35 - 50 **	3
Pierna de cordero / codillo		Sí	200 - 210	60 - 90 **	3
Roast potatoes (Papas asadas)		Sí	200 - 210	35 - 55	2
Vegetable (Verduras) gratinadas		-	200 - 210	25 - 55	3
Carnes y patatas		Sí	190 - 200	45 - 100 ***	4 1
Pescados y verduras		Sí	180	30 - 50 ***	4 2
Lasañas y carnes		Sí	200	50 - 100 ***	4 1
Menú completo: Tarta de fruta (nivel 5) / lasaña (nivel 3) / carne (nivel 1)		Sí	180 - 190	40 - 120 ***	5 3 1
Carne asada / carne rellena asada		-	170 - 180	100 - 150	3

*Dar la vuelta al alimento a mitad de la cocción

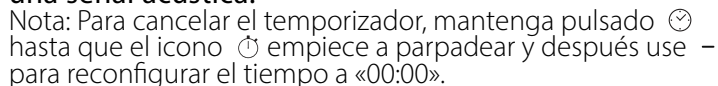
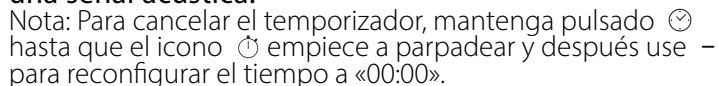
** Darle la vuelta al alimento en el segundo tercio de la cocción (si fuera necesario).

*** Tiempo de cocción estimado: Los platos se pueden extraer del horno antes o después según los gustos personales.

El tiempo indicado no incluye la fase de precalentado: le recomendamos poner la comida en el horno y programar el tiempo de cocción después de que haya alcanzado la temperatura necesaria.

ACCESORIOS	 Rejilla	 Bandeja para hornear sobre rejilla	 Bandeja pastelera / Grasera o bandeja para hornear sobre la rejilla	 Grasera / Bandeja pastelera	 Grasera / Bandeja pastelera con 200 ml de agua		
FUNCIÓNES	 Convencional	 Aire forzado	 Pizza	 MAXI COOKING	 Parrilla	 Turbo Grill	 Eco Aire forzado

LIMPIEZA Y MANTENIMIENTO

Asegúrese de que el horno se haya enfriado antes de llevar a cabo las tareas de mantenimiento o limpieza.

No utilice productos de lavado con vapor.

No utilice estropajos de acero, estropajos abrasivos ni productos de limpieza abrasivos/corrosivos, ya que podrían dañar las superficies del aparato. Utilice guantes de protección.

El horno debe desconectarse de la red eléctrica antes de llevar a cabo cualquier trabajo de mantenimiento.

SUPERFICIES EXTERIORES

Limpie las superficies con un paño húmedo de microfibra. Si están muy sucias, añada unas gotas de detergente neutro al agua. Seque con un paño seco. No utilice detergentes corrosivos ni abrasivos. Si uno de esos productos entra accidentalmente en contacto con la superficie del aparato, límpielo de inmediato con un paño húmedo de microfibra.

SUPERFICIES INTERIORES

• Después de cada uso deje que el horno se enfríe y, a continuación, límpielo, preferiblemente cuando aún esté tibio, para quitar los restos o las manchas causadas por los residuos de los alimentos.

Para secar la condensación que se haya podido formar debido a la cocción de alimentos con un alto contenido en agua, deje que el horno se enfríe por completo y límpielo con un paño o esponja.

- La puerta se extrae y se vuelve a montar fácilmente para facilitar la limpieza del cristal
- Limpie el cristal de la puerta con un detergente líquido adecuado.

ACCESORIOS

Después del uso, sumerja los accesorios en una solución líquida con detergente, utilizando guantes si aún están calientes. Los residuos de alimentos pueden quitarse con un cepillo o esponja.

CÓMO EXTRAER Y VOLVER A COLOCAR LA PUERTA

1. Para quitar la puerta, ábrala por completo y baje los pestillos hasta que estén en posición desbloqueada.

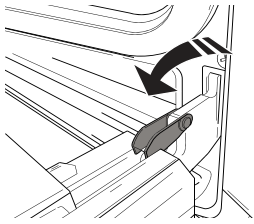

2. Cierre la puerta tanto como pueda. Sujete bien la puerta con las dos manos –no la sujete por el asa. Simplemente extraiga la puerta cerrándola mientras tira de ella hacia arriba (a) hasta que salga de su alojamiento (b). Ponga la puerta en un lado, apoyada sobre una superficie blanda.

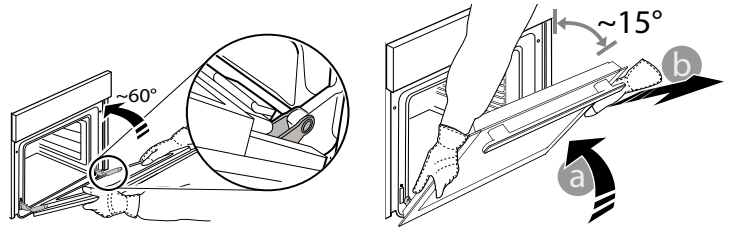

3. Vuelva a instalar la puerta llevándola hacia el horno, alineando los ganchos de las bisagras con sus alojamientos y fijando la parte superior en su alojamiento.

4. Baje la puerta y ábrala por completo. Baje los pestillos hasta su posición original: asegúrese de haberlos bajado por completo.

5. Intente cerrar la puerta y compruebe que esté alineada con el panel de control. Si no lo está, repita los pasos de arriba.

SUSTITUCIÓN DE LA LÁMPARA

1. Desconecte el horno de la red eléctrica.

2. Desenrosque la tapa de la lámpara, sustituya la bombilla y vuelva a enroscar la tapa de la lámpara.

3. Vuelva a conectar el horno a la red eléctrica.

Nota: Utilice bombillas halógenas de 25W/230 V tipo G9, T 300 °C.

La bombilla que se usa en el aparato está diseñada específicamente para electrodomésticos y no es adecuada para la iluminación general de estancias en una vivienda (Normativa CE 244/2009).

Las bombillas están disponibles en nuestro Servicio Postventa. - No manipule las bombillas con las manos desprotegidas, ya que las huellas dactilares podrían dañarlas. No utilice el horno hasta que no haya vuelto a colocar la tapa de la lámpara.

LIMPIEZA DE LOS CRISTALES DE LAS PUERTAS

1. Después de desmontar la puerta y colocarla sobre una superficie blanda con las asas hacia abajo, presione simultáneamente los dos enganches de retención y extraiga la parte superior de la puerta tirando hacia usted.

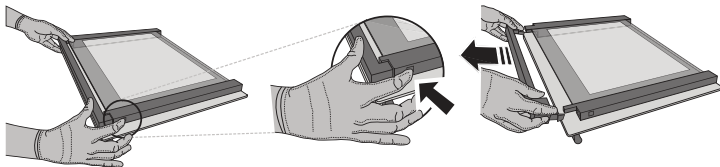

2. Sujete los cristales interiores firmemente con las dos manos, extrágalos y colóquelos sobre una superficie blanda antes de limpiarlos.

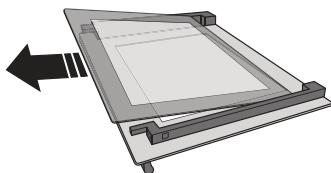

3. Vuelva a colocar la hoja intermedia (marcada con "R") antes de volver a colocar la hoja interna: Para colocar las hojas de cristal correctamente, asegúrese de que la marca «R» se vea en la esquina de la izquierda. Primero introduzca el lado largo del cristal marcado con una "R" en los soportes y después bájelo hasta su posición. Repita este procedimiento en ambas hojas de cristal.

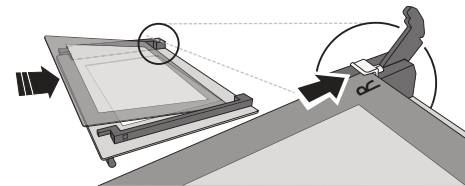

4. Vuelva a colocar la parte superior: un clic le indicará que se ha colocado correctamente. Asegúrese de que el precinto esté asegurado antes de volver a montar la puerta.

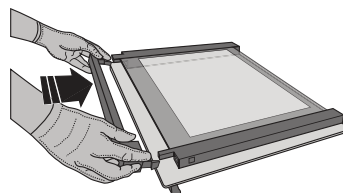

RESOLUCIÓN DE PROBLEMAS

Problema	Posible causa	Solución
El horno no funciona.	Corte de suministro. Desconexión de la red eléctrica.	Compruebe que haya corriente eléctrica en la red y que el horno esté enchufado a la toma de electricidad. Apague el horno y vuelva a encenderlo para comprobar si se ha solucionado el problema.
En la pantalla aparecerá la letra "F" seguida de un número o letra.	Fallo del horno.	Póngase en contacto con el Servicio Postventa más cercano e indique el número que aparece detrás de la letra "F".
La pantalla muestra el mensaje "Hot" y la función seleccionada no se inicia.	Temperatura demasiado alta.	Deje que el horno se enfríe antes de activar la función. Seleccione otra función.
La pantalla muestra un texto poco claro y parece estar rota.	Otro idioma configurado.	Póngase en contacto con el Servicio Postventa más cercano.

DISPOSITIVO DE BLOQUEO DE LA PUERTA*

Si se mantiene el bloqueo de la puerta instalado, esta debe cerrarse manualmente. Para abrir la puerta con el dispositivo de bloqueo (consulte la Fig. 1).

El bloqueo de seguridad de la puerta se puede quitar siguiendo los pasos indicados en la Figura 2

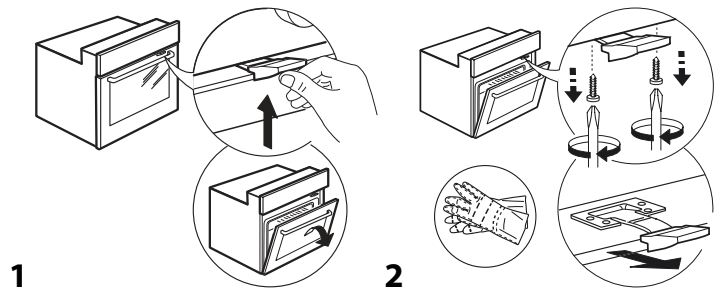

* Disponible en determinados modelos solamente

Puede consultar los reglamentos, la documentación estándar e información adicional sobre productos mediante alguna de las siguientes formas:

- Utilizando el código QR en tu aplicación
- Visite nuestra página web docs.whirlpool.eu
- También puede **ponerse en contacto con nuestro Servicio Postventa** (Consulte el número de teléfono en el folleto de la garantía). Cuando se ponga en contacto con nuestro Servicio Postventa, deberá indicar los códigos que figuran en la placa de características de su producto.

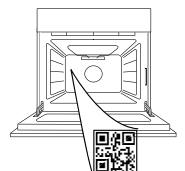



БЛАГОДАРИМ ВИ, ЧЕ ЗАКУПИХТЕ WHIRLPOOL ПРОДУКТ

За да получавате по-пълно съдействие, регистрирайте вашия уред на www.whirlpool.eu/register

МОЛЯ, СКАНИРАЙТЕ QR КОДА НА ВАШИЯ УРЕД, ЗА ДА ПОЛУЧИТЕ ПОВЕЧЕ ИНФОРМАЦИЯ

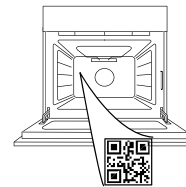

Преди да използвате уреда, прочетете внимателно инструкциите за безопасност.

ОПИСАНИЕ НА УРЕДА

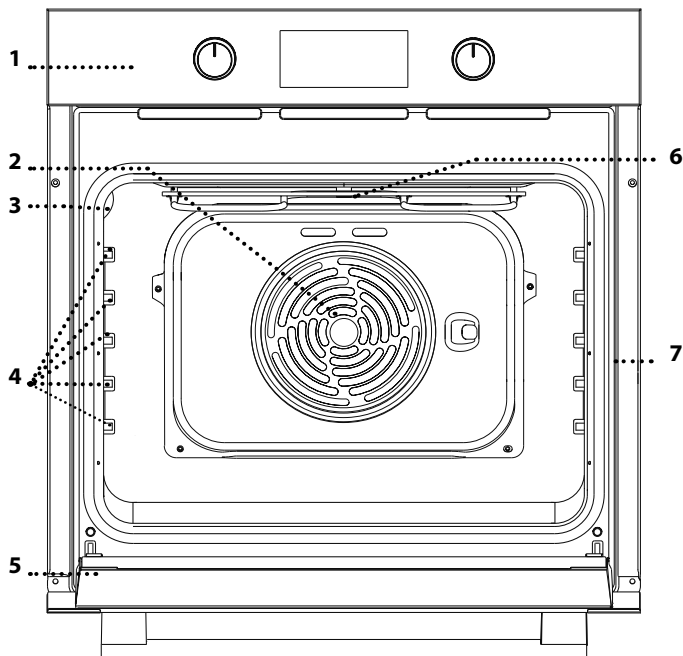

1. Табло за управление
2. Вентилатор и кръгъл нагревателен елемент (не се виждат)
3. Лампа
4. Водачи на рафтовете (нивото е указано на стената на отделението за готвене)
5. Вратичка
6. Най-горен нагревателен елемент/грил
7. Идентификационна табелка (да не се сваля)

ОПИСАНИЕ НА КОМАНДНОТО ТАБЛО

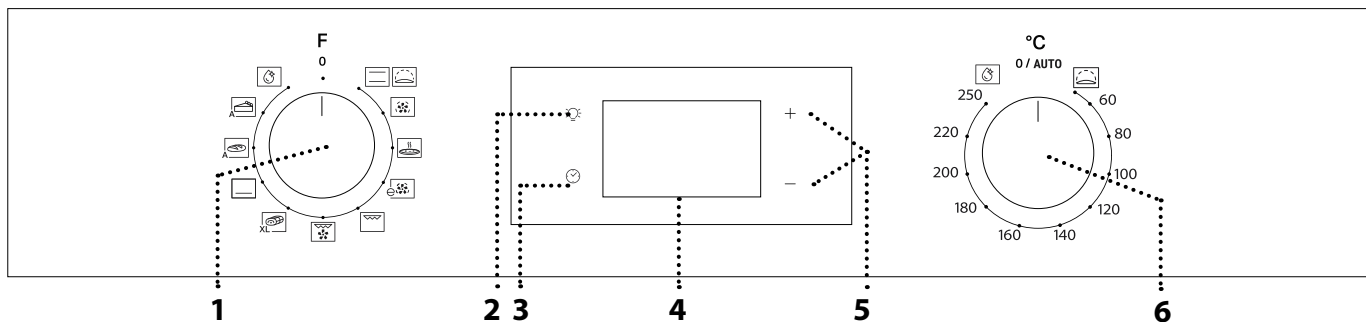

1. ВЪРТЯЩ СЕ БУТОН ЗА ИЗБИРАНЕ

За включване на фурната с избиране на функция. Завъртете на позиция 0, за да изключите фурната.

2. ОСВЕТЛЕНИЕ

При включена фурна натиснете , за да включите или изключите отделението на фурната.

3. НАСТРОЙКА НА ЧАСОВНИКА

За достъп до настройките на време за готвене, отложен старт и таймер. За извеждане на часа, когато фурната е изключена.

4. ДИСПЛЕЙ

5. БУТОНИ ЗА РЕГУЛИРАНЕ
За промяна на настройките на време за готвене.

6. ВЪРТЯЩ СЕ БУТОН НА ТЕРМОСТАТА

Завъртете, за да изберете необходимата температура при активиране на ръчни функции.

Моля, имайте предвид: Типът копче може да варира в зависимост от модела. Ако копчетата се активират чрез натискане, натиснете надолу центъра на копчето, за да го освободите от място.

ПРИНАДЛЕЖНОСТИ

РЕШЕТЪЧЕН РАФТ

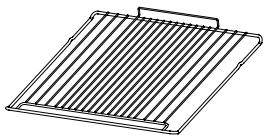

Използвайте за приготвяне на храна или като опора за тави, форми за кексове и други огнеупорни готварски съдове.

ТАВА ЗА ОТЦЕЖДАНЕ *

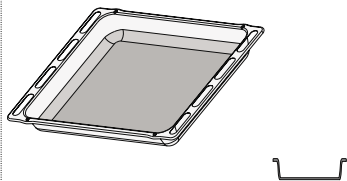

Използвайте като тава за фурна за приготвяне на месо, риба, зеленчуци, фокачи и др., или разположете под решетъчния рафт за отцеждане на сосовете при готвене.

ТАВА ЗА ПЕЧЕНЕ *

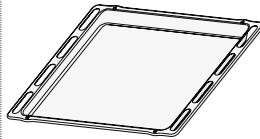

Използвайте за приготвяне на всички видове хляб и сладкиши, а също така и на печени меса, риба в пергамент и др.

ПЛЪЗГАЩИ СЕ ВОДАЧИ *

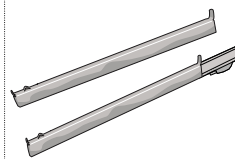

За улеснение на поставянето и изваждането на принадлежности.

* Налично само при определени модели

Броят и видът на принадлежностите може да е различен в зависимост от закупения модел. Други принадлежности могат да бъдат закупени отделно от следпродажбеното обслужване.

ПОСТАВЯНЕ НА РЕШЕТЪЧНИЯ РАФТ И ДРУГИТЕ ПРИНАДЛЕЖНОСТИ

• Поставете решетъчния рафт на необходимото ниво, като го хванете под лек наклон нагоре и първо подпрете повдигнатия заден край (насочен нагоре).

След това го плъзнете хоризонтално по водачите до възможно най-крайно положение.

• Останалите принадлежности, като тавата за печене, трябва да се поставят хоризонтално, като се плъзнат по носачите.

ПЛЪЗГАЩИ СЕ ВОДЕЩИ ЕЛЕМЕНТИ И ВОДАЧИ

Преди да използвате фурната, отстранете предпазната лента [a] и след това предпазното фолио [b] от плъзгачите.

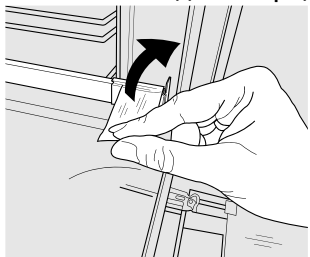

[a]

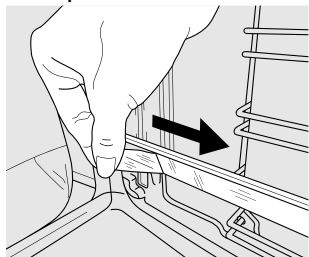

[b]

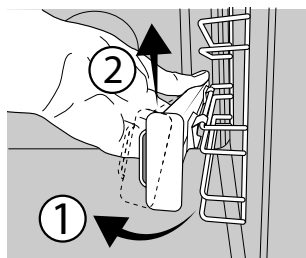

[c]

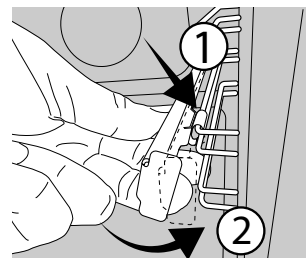

[d]

СВАЛЯНЕ НА ПЛЪЗГАЧИТЕ [c]

Изтеглете долната част на плъзгача за разкачане на долните куки (1) и изтеглете плъзгачите нагоре, като ги свалите от горните куки (2).

ПОВТОРЕН МОНТАЖ НА ПЛЪЗГАЧИТЕ [d]

Закачете горните куки върху водачите (1), след което натиснете долната част на плъзгачите към водачите, докато долните куки прищракат (2).



ИЗВАЖДАНЕ И ПОСТАВЯНЕ НА ВОДАЧИТЕ

1. За да извадите водача, хванете здраво външната част на водача и го издърпайте към себе си, за да откачите опората и двата вътрешни щифта от гнездото им.

2. За да поставите отново водачите, разположете ги близо до вътрешната част на фурната и първо вкарайте двата щифта в гнездата им. След това разположете външната част близо до гнездото ѝ, поставете опората и я натиснете към вътрешната стена, за да сте сигурни, че водачите са добре закрепени.

ИЗПОЛЗВАНЕ ЗА ПЪРВИ ПЪТ

1. НАСТРОЙКА НА ЧАСОВНИКА

Когато включите уреда за първи път, трябва да сверите часовника: Натискайте , докато иконата  и двете цифри за часа започнат да мигат на дисплея.



Използвайте + или - , за да зададете часа, и натиснете , за да потвърдите. Двете цифри за минутите ще започнат да мигат.

Използвайте + или - , за да зададете минутите, и натиснете , за да потвърдите.

Моля, имайте предвид: Когато иконата  мига, например след дълго прекъсване на храненето, ще трябва да нулирате времето.

2. ЗАГРЯВАНЕ НА ФУРНАТА

Новата фурна може да изпуска миризми, останали от процеса на нейното производство: това е напълно нормално. Преди да започнете да готвите храна във фурната, препоръчваме да я нагreete празна, за да премахнете остатъчните миризми. Свалете предпазния картон или прозрачното фолио от фурната и извадете намиращите се в нея принадлежности.

Загрейте фурната до 250°C за около час.

В това време фурната трябва да е празна.

Моля, имайте предвид: След първото използване на уреда се препоръчва да проветрите помещението.

FUNCTIONS (ФУНКЦИИ)

CONVENTIONAL (КОНВЕНЦИОНАЛНО ГОТВЕНЕ)

За готвене на всякакви ястия само на едно ниво.

RISING (ВТАСВАНЕ)

За добро втасване на сладко или ароматизирано тесто. За да активирате тази функция, завъртете бутона на термостата към иконата.

FORCED AIR (ВЕНТИЛАТОР)

За готвене на различни храни, изискващи същата температура на готвене, на различни рафтове (максимум три) едновременно. Тази функция може да се използва за готвене на различни храни без преминаване на миризмите от едната храна към другата.

PIZZA (ПИЦА)

За печене на пица и хляб с различни видове и размери. Добре е да се смени позицията на тавите за печене, след като половината от времето за готвене изтече.

ECO FORCED AIR (ЕКО ФОРСИРАН ВЪЗДУХ)

За печене на едно ниво на парчета месо с плънка или без. Прекомерното изсъхване на храната се предотвратява поради слабата, прекъсваща от време на време циркулация на въздуха. При използване на тази функция ЕКО лампичката не свети по време на готвенето, но може да се включи отново чрез натискане на бутона .

GRILL (ГРИЛ)

За печене на грил на стекове, кебап, наденици, приготвяне на зеленчуков огретен и препичане на хляб. Когато печете месо, препоръчваме да използвате тавата за печене, за да събирате отделяните сокове: поставете тавата на някое от нивата под решетъчния рафт и налейте в нея 200 ml питейна вода.

TURBO GRILL (ТУРБО ГРИЛ)

За печене на едри парчета месо (джолан, говеждо печено, пиле). Препоръчваме да използвате тавата за събиране на отделяните при готвенето сокове: поставете тавата на някое от нивата под решетъчния рафт и налейте в нея 200 ml питейна вода.

MAXI COOKING (МАКСИ ГОТВЕНЕ)

XL За готвене на едри парчета месо (над 2,5 kg). Препоръчваме да обръщате месото по време на готвенето, за да се опече еднакво от двете страни. Препоръчваме също от време на време да поливате месото, за да не стане прекалено сухо.

BOTTOM HEATING (ДОЛНО НАГРЯВАНЕ)

Удобно за запичане на долната част на ястията. Функция, която се препоръчва и за бавно готвене, за приготвяне на ястия с много течна консистенция или концентрирани сосове.

BREAD AUTO (ХЛЯБ АВТОМАТИЧНА)

A Тази функция автоматично избира идеалната температура и време за печене на хляб. За най-добри резултати спазвайте внимателно рецептата. Активирайте функцията, когато фурната е студена.

PASTRY AUTO (СЛАДКИШИ АВТОМАТИЧНА)

Тази функция автоматично избира идеалната температура и време за печене на сладкиши. Активирайте функцията, когато фурната е студена.

SMARTCLEAN

Действието на парата, която се пуска по време на този специален цикъл на почистване, позволява лесното почистване на замърсявания и остатъци от храна. За да активирате функцията за почистване "Smart Clean", налейте 100-120 ml питейна вода на дъното на фурната, след което завъртете бутона за избор и бутона на термостата до иконата . Най-добре оставете функцията активирана 35 минути. Позицията на иконата не съответства на достигнатата температура по време на цикъла на почистване.

ВСЕКИДНЕВНА УПОТРЕБА

1. ИЗБИРАНЕ НА ФУНКЦИЯ

За да изберете функцията, завъртете *бутона за избиране до символа за необходимата функция*: чува се звуков сигнал и дисплеят светва.



2. АКТИВИРАНЕ НА ФУНКЦИЯ

MANUAL (РЪЧЕН РЕЖИМ)

За да стартирате избраната функция, завъртете *ключта на термостата* за задаване на необходимата температура.



Моля имайте предвид: По време на готвене можете да промените функцията, като завъртите бутона за избиране, или да регулирате температурата, като завъртите бутона

на термостата. Тази функция няма да стартира, ако бутонът на термостата е на позиция **0** /АВТОМАТИЧЕН (AUTO). Можете да зададете времето за готвене, крайния час за готвене (само ако зададете време за готвене) и таймер.

RISING (ВТАСВАНЕ)

За да стартирате функцията „Втасване“, завъртете бутона на термостата на позиция „Втасване“ (40 градуса) и поставете функционалния бутон в конвенционална позиция; Поставете храната във фурната след сигнала за предварително загряване. Покрийте тестото с мокра кърпа или поставете съд с вода на дъното на отделението, за да създадете влажна среда.

SMART CLEAN (ИНТЕЛИГЕНТНО ПОЧИСТВАНЕ)

За да активирате функцията за почистване „Smart Clean“ (Самопочистване), налейте 100 - 120 ml питейна вода на дъното на фурната, след което завъртете *бутона за избор и бутона на термостата* до иконата . Функцията се активира автоматично: на дисплея се изписва оставащото време до края; се редува с „HYD“.



Моля, имайте предвид: Позицията на иконата не съответства на достигнатата температура по време на цикъла на почистване.

Моля, имайте предвид: За тази функция може да се програмира само крайният час. Продължителността е зададена автоматично на 35 минути.

3. ПРЕДВАРИТЕЛНО ЗАГРЯВАНЕ И ОСТАТЪЧНА ТОПЛИНА

След като функцията стартира, звуков сигнал и мигаща икона  на дисплея показват, че фазата по предварително подгряване е активна.

Когато зададената температура бъде достигната, иконата остава на дисплея за постоянно и нов сигнал прозвучава, за да укаже, че храната може да бъде сложена във фурната и готвенето ще започне.

Моля, имайте предвид: Поставянето на храна във фурната, преди фазата по предварително подгряване да е приключила, може да има неблагоприятен ефект върху окончателния резултат от готвенето.



След края на готвенето и при деактивирана функция иконата  може да продължи да се показва на дисплея, дори след като вентилаторът за охлаждане се е изключил, за да укаже, че във фурната има остатъчна топлина.

Моля, имайте предвид: Времето, след което иконата изгасва, е различно, защото зависи от редица фактори, като околната температура и използваната функция. Във всички случаи уредът трябва да се смята за изключен, когато показалецът на бутона за избиране сочи към 0.

4. ПРОГРАМИРАНЕ НА ГОТВЕНЕТО

Ще е необходимо да изберете функция, преди да стартирате програмирането на готвенето.



DURATION (ПРОДЪЛЖИТЕЛНОСТ)

Натискайте , докато иконата  и „00:00“ започнат да мигат на дисплея.





Използвайте + или -, за да изберете желаната продължителност на готвене, и след това натиснете , за да потвърдите.

За да активирате функцията, завъртете *ключа на термостата* до необходимата температура: чува се звуков сигнал и на дисплея се извежда информация, че готвенето е завършено.

Моля, имайте предвид: За да отмените зададената продължителност на готвене, натискайте , докато иконата  започне да мига на дисплея, след което с помощта на - нулирайте продължителността на готвене до „00:00“. Времето за готвене не включва фаза на подгряване.

PROGRAMMING THE END COOKING TIME/ DELAYED START (ПРОГРАМИРАНЕ НА КРАЙНИЯ ЧАС НА ГОТВЕНЕ/ОТЛОЖЕН СТАРТ)

След като зададете време за готвене можете да отложите старта на функцията, като програмирате крайния час: натискайте , докато иконата  и текущия час започнат да мигат на дисплея.



Чрез + или - задайте часа, в който искате да завърши готвенето, и потвърдете с .

За да активирате функцията, завъртете ключа на термостата до необходимата температура: функцията ще остане на пауза, докато не стартира автоматично във времето, изчислено въз основа на избраното време за край на готвенето.

Моля, имайте предвид: За да отмените настройката, изключете фурната, като завъртите бутона за избор до позиция 0 / AUTO.

Функцията за забавяне на стартирането не е налична за функциите Грил и Турбо грил.

END OF COOKING (КРАЙ НА ГОТВЕНЕТО)

Чува се звуков сигнал и на дисплея се извежда информация, че функцията е завършена.





Завъртете *бутона за избиране*, за да изберете друга функция, или на позиция 0, за да изключите фурната.

Моля, имайте предвид: Ако таймерът работи, на дисплея ще се редува END и оставащото време.

5. НАСТРОЙКА НА ТАЙМЕРА



Тази опция не прекъсва или програмира готвенето, но ви позволява да използвате дисплея като таймер по време на работеща функция или при изключена фурна.

Натискайте , докато иконата  и „00:00“ започнат да мигат на дисплея.



Използвайте + или -, за да зададете необходимото време, и потвърдете с .

Когато зададеното време изтече, ще се чуе звуков сигнал.

Моля, имайте предвид: За да отмените таймера, натискайте , докато иконата  започне да мига, след което с помощта на - нулирайте времето до „00:00“.

ГОТВАРСКА ТАБЛИЦА

РЕЦЕПТА	ФУНКЦИЯ	ПРЕДВАРИТЕЛНО ЗАГРЯВАНЕ	ТЕМПЕРАТУРА (°C)	ПРОДЪЛЖИТЕЛНОСТ (МИН)	НИВО И ПРИНАДЛЕЖНОСТИ
Leavened cakes (Кейкове с мая)		Да	170	30 - 50	3
		Да	160	30 - 50	2
		Да	160	40 - 60	4
Filled cake (Пълнена торта) (cheese cake, strudel, fruit pie) (чийзкейк, щрудел, плодов пай)		Да	160 - 200	35 - 90	2
		Да	160 - 200	40 - 90	4 2
Biscuits / tartlets (Бисквити / тарталети)		Да	160	25 - 35	3
		Да	160	25 - 35	3
		Да	150	35 - 45	4 2
Choux buns (Бухтички шу)		Да	180 - 210	30 - 40	3
		Да	180 - 200	35 - 45	4 2
		Да	180 - 200	35 - 45	5 3 1
Meringues (Целувки)		Да	90	150 - 200	3
		Да	90	140 - 200	4 2
		Да	90	140 - 200	5 3 1
Pizza / Focaccia (Пица / фокача)		Да	190 - 250	15 - 50	1/2
		Да	190 - 250	20 - 50	4 2
Frozen pizza (Замразена пица)		Да	250	10 - 20	3
		Да	230-250	10 - 25	4 2
Salty cakes (Солени сладкиши) (vegetable pie, quiche) (зеленчуков пай, киш)		Да	180 - 200	40 - 55	3
		Да	180 - 200	45 - 60	4 2
		Да	180 - 200	45 - 60	5 3 1
Vols-au-vents / puff pastry crackers (Vols-au-vents / крекери от бутер тесто)		Да	190 - 200	20 - 30	3
		Да	180 - 190	20 - 40	4 2
		Да	180 - 190	20 - 40	5 3 1
Lasagne / baked pasta / cannelloni / flans (Лазаня / паста на фурна / канелони / флан)		Да	190 - 200	45 - 65	2
Lamb / veal / beef 1 kg (Агнешко / Телешко / Говеждо 1 kg)		Да	190 - 200	80 - 110	3
Пържено месо с хрупкава кожа 2 kg		Да	180 - 190	110 - 150	3
Chicken / rabbit / duck 1 kg (Пилешко / заешко / патешко 1 kg)		Да	200 - 230	50 - 100	2
Turkey / goose 3 kg (Пуйка / гъска 3 kg)		-	190 - 200	100 - 160	2
Baked fish / en papillote (fillets, whole) (Печена риба / ен папилот (филета, цяла))		Да	170 - 190	30 - 45	2
Stuffed vegetables (tomatoes, courgettes, aubergines) (Пълнени зеленчуци (домати, тиквички, патладжани))		Да	180 - 200	50 - 70	3
Toasted bread (Препечен хляб)		5'	250	2 - 6	5

РЕЦЕПТА	ФУНКЦИЯ	ПРЕДВАРИТЕЛНО ЗАГРЯВАНЕ	ТЕМПЕРАТУРА (°C)	ПРОДЪЛЖИТЕЛНОСТ (мин)	НИВО И ПРИНАДЛЕЖНОСТИ
Fish fillets / slices (Рибни филета / парчета)		-	230 - 250	15 - 30 *	4 3
Sausages / kebabs / spare ribs / hamburgers (Колбаси / кебапчета / ребра / хамбургери)		-	250	15 - 30 *	5 4
Roast chicken 1-1,3 kg (Печено пиле 1-1,3 kg)		Да	200 - 220	55 - 70 **	2 1
Roast beef rare 1 kg (Говеждо печено алангле 1 kg)		Да	200 - 210	35 - 50 **	3
Leg of lamb / knuckle (Агнешко краче / бутче)		Да	200 - 210	60 - 90 **	3
Roast potatoes (Печени картофи)		Да	200 - 210	35 - 55	2
Vegetable gratin (Зеленчуков огретен)		-	200 - 210	25 - 55	3
Meat and potatoes (Месо и картофи)		Да	190 - 200	45 - 100 ***	4 1
Fish and vegetables (Риба и зеленчуци)		Да	180	30 - 50 ***	4 2
Lasagne and meat (Лазаня и месо)		Да	200	50 - 100 ***	4 1
Цяло меню: плодов тарт (ниво 5) / лазаня (ниво 3) / месо (ниво 1)		Да	180 - 190	40 - 120 ***	5 3 1
Roast meat / stuffed roasting joints (Печено месо / пълнени плешки за печене)		-	170 - 180	100 - 150	3

* Обърнете храната по средата на готвенето

** Обърнете храната на две трети от готвенето (ако е необходимо).

*** Очаквана продължителност: ястията могат да се изваждат от фурната по различно време в зависимост от личните предпочитания.

Посоченото време не включва фазата на предварително загряване: ние препоръчваме да поставите храната във фурната и да зададете времето за готвене едва след като е достигната необходимата температура.

ПРИНАДЛЕЖНОСТИ					
	Решетъчен рафт	Съд за печене на решетъчния рафт	Тава за печене/Тава за отцеждане или съд за печене на решетъчния рафт	Тава за отцеждане / тава за печене	Тава за отцеждане / тава за печене с 200 ml вода

FUNCTIONS (ФУНКЦИИ)							
	Конвенционално готвене	Вентилатор	Pizza	Макси готвене	Грил	Турбо ГРИЛ	Еко вентилатор

ПОЧИСТВАНЕ И ПОДДРЪЖКА

Уверете се, че фурната е студена, преди да извършвате каквато и да е поддръжка или почистване.

Не използвайте парочистачки. Не използвайте телена вата, абразивни почистващи

препарати или абразивни/корозивни почистващи препарати, тъй като те могат да повредят повърхностите на уреда. Носете ръкавици.

Фурната трябва да бъде изключена от електрическата мрежа, преди да се извършват каквито и да било дейности по поддръжка.

ВЪНШНИ ПОВЪРХНОСТИ

Почистете повърхностите на фурната с влажна микрофибърна кърпа. Ако са много замърсени, добавете няколко капки почистващ препарат с неутрално рН. Накрая забършете със суха кърпа. Да не се използват корозивни или абразивни почистващи препарати. Ако подобен продукт случайно попадне върху повърхността на уреда, почистете незабавно с влажна микрофибърна кърпа.

ВЪТРЕШНИ ПОВЪРХНОСТИ

• След всяко използване изчакайте фурната да се охлади и я почистете, за предпочитане докато е още топла, за да отстраните отлаганията и петната, причинени от остатъците от храна. За да изсушите конденза, който се е образувал в

резултат на готвене на храни с високо съдържание на вода, оставете фурната да изстине напълно и след това я избършете с кърпа или гъба.

• Вратата може лесно да се демонтира и да се монтира отново, за да се улесни почистването на стъклото

• Почистете стъклото на вратичката с подходящ течен препарат.

ПРИНАДЛЕЖНОСТИ

Веднага след употреба на киснетте принадлежности във вода с добавен течен миещ препарат, като използвате ръкавици за фурна, ако принадлежностите все още са горещи. Остатъци от храна могат да се премахнат с помощта на четка или гъба.

ДЕМОНТИРАНЕ И МОНТИРАНЕ ОБРАТНО НА ВРАТАТА

1. За да свалите вратата, отворете я напълно и спуснете ключалките, докато не се окажат в положение за отключване.

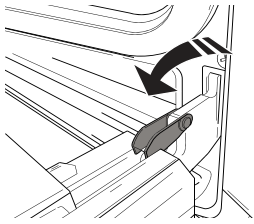

2. Затворете вратата колкото можете. Хванете здраво вратичката с две ръце (не я хващайте за дръжката). Просто откачете вратичката, като я затворите още малко и същевременно я изтеглете нагоре (a), за да излезе от гнездата (b). Оставете вратичката на подходящо място върху мека повърхност.

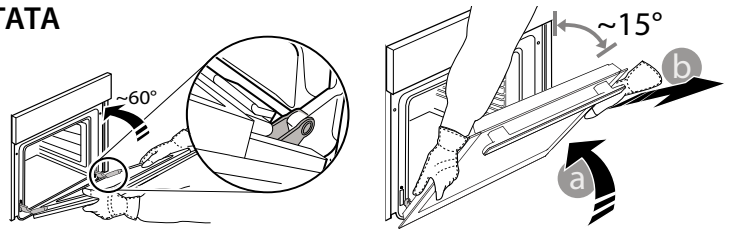

3. За да поставите вратичката, първо я приблизете до фурната, след което вкарайте пантите в гнездата така, че да се фиксират в горната си част.

4. Спуснете вратичката надолу и я отворете докрай. Спуснете фиксаторите надолу до първоначалното им положение: Проверете дали фиксаторите са спуснати докрай.

5. Пробвайте да затворите вратичката и проверете дали тя застава успоредно на таблото за управление. Ако това не се случи, повторете посочените по-горе стъпки.

СМЯНА НА ЛАМПАТА

1. Изключете уреда от електрозахранването.
 2. Развийте капачката на осветителното тяло, сменете лампата и завийте отново капачката.
 3. Свържете отново фурната към електрическата мрежа.
- Моля, имайте предвид: Използвайте халогенни лампи 25 W/230 V тип G9, T300 °C.

Лампата, използвана в уреда, е специално предназначена за домакински уреди и не е подходяща за осветяване на помещения в дома (Регламент на ЕО 244/2009). Крушките могат да се закупят от нашия отдел за следпродажбено обслужване. - Не боравете с крушките с голи ръце, тъй като отпечатъците от пръстите ви могат да ги повредят. Не използвайте фурната, преди да поставите на място капачката на лампата.

ПОЧИСТВАНЕ НА СЪКЛАТА НА ВРАТИЧКАТА

1. След като махнете вратата и я поставите върху мека повърхност с дръжката надолу, натиснете едновременно двете фиксиращи скоби и извадете горния край на вратата, като я издърпате към себе си.

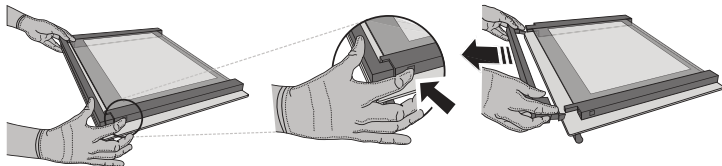

2. Повдигнете и хванете здраво вътрешното стъкло с две ръце, свалете го и го поставете върху мека повърхност, преди да го почистите.

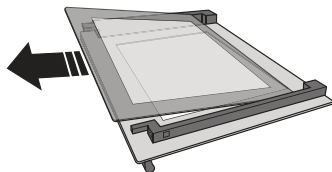

3. Поставете отново междинния панел (маркиран с "R") преди да поставите отново вътрешното стъкло: За да позиционирате правилно стъклата, уверете се, че в левия ъгъл се вижда знакът "R". Първо

вкарайте дългата страна на стъклото, маркирана с "R", в опорните гнезда, след което го спуснете на място. Повторете тази процедура и за двете стъкла.

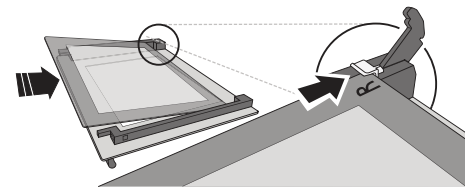

4. Закрепете горния ръб: Щракване ще укаже правилно позициониране. Уверете се, че уплътнението е здраво, преди да монтирате отново вратата.

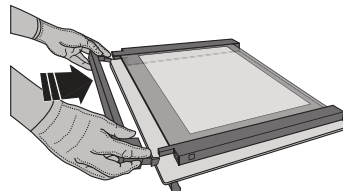

ОТКРИВАНЕ И ОТСТРАНЯВАНЕ НА НЕИЗПРАВНОСТИ

Проблем	Възможна причина	Решение
Фурната не работи.	Няма захранване с електроенергия. Уредът е изключен от мрежата.	Проверете дали има напрежение в мрежата и дали фурната е включена към мрежата. Изключете и включете уреда отново, за да видите дали проблемът не е отстранен.
На дисплея се извежда "F", последвано от цифри или букви.	Неизправност на фурната.	Свържете се с най-близкия център за следпродажбено обслужване на клиенти и съобщете числото след буквата F.
На дисплея се появява съобщението "Hot" и избраната функция не стартира.	Твърде висока температура.	Оставете фурната да се охлади, преди да активирате функцията. Изберете различна функция.
Дисплеят показва неясен текст и изглежда е повреден.	Настроен е друг език.	Свържете се с най-близкия център за следпродажбено обслужване на клиенти.

УСТРОЙСТВО ЗА ЗАКЛЮЧВАНЕ НА ВРАТИЧКАТА*

Когато заключването на вратата е монтирано, вратата трябва да се затвори ръчно. За да отворите вратичката с устройството за заключване (вижте фиг. 1).

За да свалите предпазното устройство на вратичката, следвайте последователността, показана на илюстрациите (вижте фиг. 2).

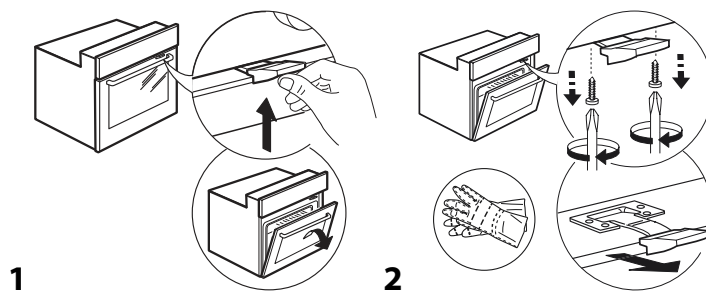

* Налично само при определени модели

Правилата, стандартната документация и допълнителна информация за продукта можете да намерите, като:

- Използване на QR кода на вашето устройство
- Посетите нашия уебсайт docs.whirlpool.eu
- Или като се свържете с отдела за следпродажбено обслужване (вижте телефонния номер в гаранционната книжка). При контакт с отдела за следпродажбено обслужване съобщавайте кодовете, посочени на идентификационната табелка на вашия уред.

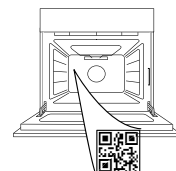

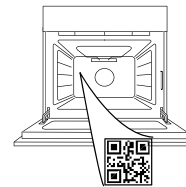
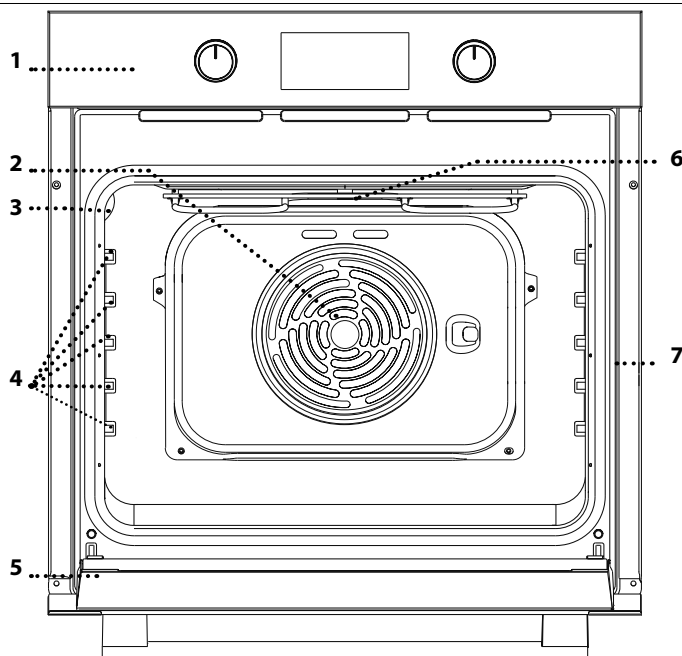
**ZAHVALJUJEMO VAM NA KUPOVINI PROIZVODA WHIRLPOOL**Kako bismo vam mogli pružiti potpuniju pomoć, registrirajte svoj uređaj na adresi www.whirlpool.eu/register**SKENIRAJTE QR KOD NA SVOM UREĐAJU DA BISTE DOBILI VIŠE INFORMACIJA****Pažljivo pročitajte sigurnosne upute prije upotrebe uređaja.****OPIS PROIZVODA**

1. Upravljačka ploča
2. Ventilator i kružni grijač (ne vidi se)
3. Žarulja
4. Vodilice rešetke (razina je označena na stijenci odjeljka za pečenje)
5. Vrata
6. Gornji grijač/roštilj
7. Identifikacijska pločica (ne skidati)

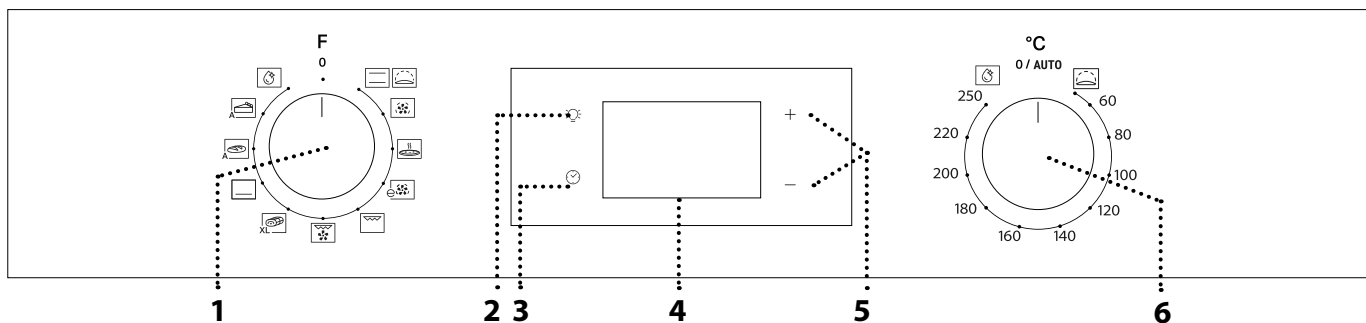
OPIS UPRAVLJAČKE PLOČE**1. GUMB ZA ODABIR**

Za uključivanje pećnice odabirom funkcije.

Okrenite u položaj 0 za isključivanje pećnice.

2. SVJETLO

Kada je pećnica uključena, pritisnite da biste uključili ili isključili svjetlo u pećnici.

3. POSTAVLJANJE VREMENA

Za pristupanje postavkama vremena pečenja, odgođenog pokretanja i mjerača vremena. Za prikaz vremena kada je pećnica isključena.

4. ZASLON**5. GUMBI ZA PODEŠAVANJE**

Za promjenu postavki vremena pripreme jela.

6. GUMB TERMOSTATA

Okrenite kako biste odabrali potrebnu temperaturu prilikom uključivanja funkcija kojima se ručno upravlja.

Napomena: Vrsta gumba može se razlikovati ovisno o modelu. Ako su gumbi na pritiskanje, pritisnite središte gumba kako biste ga oslobodili iz ležišta.

DODATNI PRIBOR

ŽIČANA REŠETKA

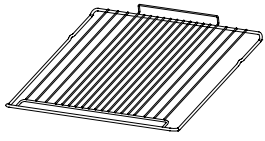

Upotrebljavajte za pripremu namirnica ili kao nosač tavi, kalupa za kolače i ostalog posuđa prikladnog za upotrebu u pećnici.

POSUDA ZA PRIKUPLJANJE SOKOVA*

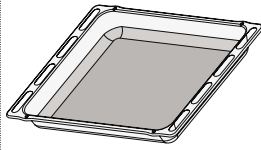

Upotrebljava se kao posuda za pećnicu za pečenje mesa, ribe, povrća, focaccia i sl. ili se postavlja ispod žičane rešetke za prikupljanje sokova pečenja.

LIM ZA PEČENJE*

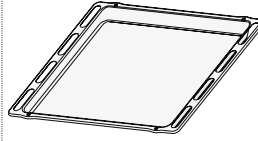

Upotrebljava se za pečenje kruha i peciva, ali i pečenki, ribe u ovitku itd.

KLIZNE VODILICE*

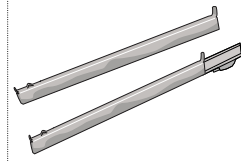

Za lakše umetanje ili vađenje dodatne opreme.

* Dostupno samo na određenim modelima
Broj komada i vrsta dodatnog pribora može varirati, ovisno o kupljenom modelu.
Ostali dodatni pribor može se odvojeno kupiti u postprodajnom servisu.

UMETANJE ŽIČANE REŠETKE I OSTALOG PRIBORA

• Rešetku umetnite na željenu razinu tako da je držite malo nagnutu prema gore i tako da najprije postavite podignuti stražnji dio (okrenut prema gore).

Zatim je vodoravno klizno pomaknite uzduž vodilica koliko god je moguće.

• Ostali dodatni pribor, kao što je plitica za pečenje, trebaju se umetnuti vodoravno tako da klize na vodilicama rešetke.

KLIZNE VODILICE I VODILICE REŠETKI

Prije upotrebe pećnice uklonite zaštitnu traku [a], a zatim skinite zaštitnu foliju [b] s kliznih vodilica.

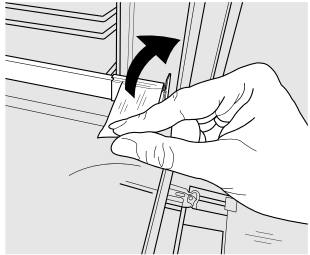

[a]

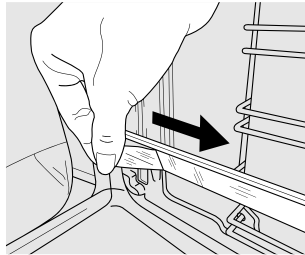

[b]

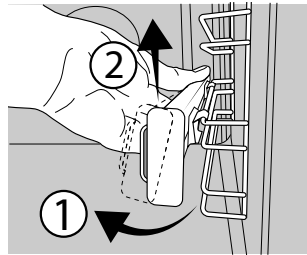

[c]

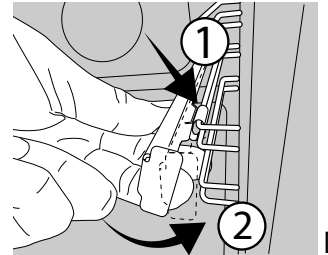

[d]

UKLANJANJE KLIZNIH VODILICA [c]

Povucite donji dio klizne vodilice da biste odvojili donje kuke (1) i klizne vodilice povucite prema gore skidajući ih s gornjih kuka (2).

PONOVO POSTAVLJANJE KLIZNIH VODILICA [d]

Zakvačite gornje kuke na vodilice rešetki (1) pa zatim pritisnite donji dio kliznih vodilica na vodilice rešetki sve dok donje kuke ne kliknu (2).

SKIDANJE I PONOVO POSTAVLJANJE VODILICA REŠETKI

1. Vodilice rešetki skinite tako da čvrsto uhvatite vanjski dio vodilice i povučete je prema sebi da biste potporu i dva interna zatika izvukli iz ležišta.

2. Ponovno ih postavite tako da ih postavite blizu unutrašnjosti i najprije umetnete dva zatika u njihova ležišta. Zatim vanjski dio postavite u blizinu njegovog ležišta, umetnete nosač i čvrsto ga pritisnete prema stijenci unutrašnjosti da biste provjerili je li vodilica rešetke dobro učvršćena.

PRVA UPOTREBA

1. POSTAVLJANJE VREMENA

Morat ćete postaviti vrijeme kada prvi put uključujete uređaj: pritisnite sve dok ikona i dvije znamenke sata ne započnu treperiti na zaslonu.



Upotrijebite + ili - za postavljanje sata i pritisnite za potvrdu. Dvije znamenke minuta započet će treperiti. Upotrijebite + ili - za postavljanje minuta i pritisnite za potvrdu.

Napomena: Kada ikona treperi, primjerice nakon duljeg nestanka struje, morat ćete ponovno postaviti vrijeme.

2. ZAGRIJAVANJE PEĆNICE

Nova pećnica može ispuštati mirise koji su nastali tijekom proizvodnje: to je potpuno uobičajeno. Stoga preporučujemo da prije početka pripreme jela pećnicu zagrijete kako bi se uklonili mogući neugodni mirisi. Uklonite zaštitne kartone ili prozirne folije iz pećnice i izvadite pribor koji se nalazi u pećnici. Otprilike jedan sat pećnicu zagrijavajte na 250 °C. Za to vrijeme pećnica mora biti prazna.

Napomena: preporučuje se prozračiti prostoriju nakon prve upotrebe uređaja.

FUNKCIJE

 **CONVENTIONAL (KONVENCIONALNO)**
Za pečenje bilo kojeg jela na samo jednoj razini.

 **RISING (DIZANJE TIJESTA)**
Kako bi se omogućilo učinkovito dizanje tijesta za kolače ili slastice. Gumb termostata okrenite na ikonu kako biste uključili ovu funkciju.

 **FORCED AIR (TERMOVENTILACIJA)**
Za istovremeno pečenje različitih jela na istoj temperaturi na nekoliko polica (maksimalno tri). Ova funkcija može se upotrebljavati za pripremu različitih vrsta hrane, a da se mirisi ne prenose s jedne vrste hrane na drugu.



 **PIZZA**
Za pečenje različitih vrsta i veličina pizza i kruha. Bilo bi dobro da zamijenite položaj plitica za pečenje na polovici pečenja.

 **ECO FORCED AIR (EKO TERMOVENTILACIJA)**
Za pečenje pečenki i punjenih komada mesa na jednoj rešetki. Pretjerano isušivanje namirnica spriječeno je blagim, intervalnim kruženjem zraka. Kada je ova EKO funkcija u upotrebi, svjetlo će ostati isključeno tijekom pečenja, no može se ponovno uključiti pritiskom na ☀️.

 **GRILL (ROŠTILJ)**
Za roštiljanje odrezaka, kebaba i kobasica, pripremu gratiniranog povrća ili tostiranje kruha. Kod roštiljanja mesa preporučujemo upotrijebiti pliticu za sakupljanje sokova koji nastaju tijekom kuhanja: posudu postavite na bilo koju razinu ispod rešetke i dodajte 200 ml vode.

 **TURBO GRILL (TURBO ROŠTILJ)**
Roštiljanje velikih komada mesa (butova, rostbifa, pilića). Preporučujemo upotrebu plitice za sakupljanje viška tekućine za prikupljanje sokova koji



nastaju tijekom kuhanja: posudu postavite na bilo koju razinu ispod rešetke i dodajte 200 ml vode.

 **MAXI COOKING (MAKSI KUHANJE)**
XL  Za pečenje velikih komada mesa (većih od 2,5 kg). Preporučujemo da meso okrećete tijekom pečenja kako biste osigurali da se obje strane ravnomjerno zapeku. Preporučujemo i da meso često premazujete kako bi se izbjeglo da se pretjerano isuši.

 **BOTTOM HEATING (GRIJANJE S DNA)**
Korisno za stvaranje korice na dnu jela. Funkcija se također preporučuje za sporo kuhanje, za dovršavanje kuhanja jela iznimno tekuće konzistencije ili koncentriranih sosova i umaka.

 **BREAD AUTO (AUTOMATSKO PEČENJE KRUHA)**
Ova funkcija automatski bira idealnu temperaturu i vrijeme pečenja za kruh. Pažljivo slijedite recept kako biste ostvarili najbolje rezultate. Funkciju uključite dok je pećnica hladna.

 **PASTRY AUTO (AUTOMATSKO PEČENJE SLASTICA)**
Ova funkcija automatski bira idealnu temperaturu i vrijeme pečenja za kolače. Funkciju uključite dok je pećnica hladna.

 **SMARTCLEAN (PAMETNO ČIŠĆENJE)**
Djelovanje pare otpuštene tijekom ovog posebnog ciklusa čišćenja na niskoj temperaturi omogućuje lako otklanjanje prljavštine i ostataka hrane. Ako želite uključiti funkciju pametnog čišćenja „Smart Clean“, ulijte 100 – 120 ml pitke vode na dno pećnice i zatim okrenite gumb za odabir i gumb termostata u položaj ikone . Najbolje bi bilo da funkciju uključite na 35'. Položaj ikone ne odgovara temperaturi koja se doseže tijekom ciklusa čišćenja.

SVAKODNEVNA UPORABA

1. ODABERITE FUNKCIJU

Funkciju odaberite tako da okrenete *gumb za odabir* prema simbolu funkcije koju trebate: uključit će se zaslون i oglasit će se zvučni signal.



2. UKLJUČIVANJE FUNKCIJE

RUČNO

Funkciju koju ste odabrali pokrenite tako da okrenete *gumb termostata* kako biste postavili traženu temperaturu.

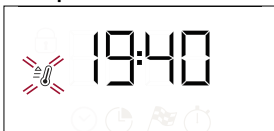

Napominjemo: Tijekom pečenja možete promijeniti funkciju okretanjem gumb za odabir ili podesiti temperaturu okretanjem gumba termostata. Funkcija se neće pokrenuti ako je gumb termostata u položaju **0**/AUTO. Možete postaviti vrijeme kuhanja, vrijeme završetka kuhanja (samo ako ste postavili vrijeme kuhanja) i mjerač vremena.

RISING (DIZANJE)

Za pokretanje funkcije „Rising“ (Dizanje) okrenite gumb termostata u položaj za RisiSng (Dizanje) (40 stupnjeva) i stavite gumb u položaj Conventional (Konvencionalno); Ubacite hranu u pećnicu nakon signala predgrijanja. Prekrijte tijesto mokrom krpom ili stavite posudu s vodom na dno otvora za stvaranje vlažnog okruženja.

SMART CLEAN (PAMETNO ČIŠĆENJE)

Da biste uključili funkciju čišćenja „Smart Clean“, ulijte 100 – 120 ml pitke vode na dno pećnice, a zatim okrenite *gumb za odabir* i *gumb termostata* prema ikoni . Funkcija će se automatski uključiti: na zaslonu će se prikazati vrijeme preostalo do završetka; naizmjenično s porukom „HYD“.



Napominjemo: Položaj ikone ne odgovara temperaturi koja se doseže tijekom ciklusa čišćenja. Napomena: može se programirati samo vrijeme završetka ove funkcije. Trajanje se automatski postavlja na 35 minuta.

3. ZAGRIJAVANJE I PREOSTALA TOPLINA

Nakon pokretanja funkcije zvučni signal i ikona  koja treperi na zaslonu označavaju da je uključena faza zagrijavanja pećnice.

Kad se dostigne postavljena temperatura, ikona počne stalno svijetliti i oglašava se novi zvučni signal koji označava da se namirnice mogu staviti u pećnicu i priprema hrane može početi.

Napomena: Postavljanje namirnica u pećnicu prije završetka zagrijavanja može nepovoljno utjecati na završne rezultate pečenja.



Nakon završetka pripreme hrane i isključenja funkcije, ikona  može i dalje biti vidljiva na zaslonu čak i nakon što se ventilator isključi, što znači da u pećnici još ima zaostale topline.

Napomena: Vrijeme nakon kojega se ikona isključuje, različito je jer ovisi o nizu čimbenika, kao što su temperatura okoline i funkciji koja je bila u upotrebi. U svakom slučaju, proizvod se smatra isključenim kad je strelica na gumbu za odabir okrenuta u položaj 0.

4. PROGRAMIRANJE PEČENJA



Trebat ćete odabrati funkciju prije no što započnete s programiranim pečenjem.

TRAJANJE



Držite pritisnutim  sve dok ikona  i "00:00" započnu treperiti na zaslonu.



Upotrijebite + ili - za postavljanje potrebnog vremena pečenja i pritisnite  za potvrdu. Funkciju uključite okretanjem gumba *termostata* na potrebnu temperaturu: oglasit će se zvučni signal i na zaslonu će se označiti da je pečenje završeno.

Napomena: Kako biste poništili vrijeme kuhanja koja ste postavili, pritisnite  sve dok ikona  započne treperiti na zaslonu, a zatim upotrijebite - za ponovno postavljanje vremena kuhanja na "00:00". To vrijeme pripreme uključuje fazu zagrijavanja.

PROGRAMIRANJE VREMENA ZAVRŠETKA PEČENJA/ODGODE POČETKA

Nakon postavljanja vremena pripreme hrane, pokretanje funkcije može se odgoditi programiranje vremena završetka: pritisnite  sve dok ikona  i trenutna vrijeme započnu treperiti na zaslonu.



Upotrijebite + ili - za postavljanje željenog vremena završetka i pritisnite  za potvrdu.

Funkciju uključite okretanjem gumba *termostata* na potrebnu temperaturu: funkcija ostaje pauzirana sve dok se ne pokrene automatski u vrijeme izračunato na temelju vremena završetka pripreme hrane.

Napomena: Ako želite poništiti postavku, isključite pećnicu okretanjem gumba za odabir u položaj 0 / AUTO.

Funkcija odgode pokretanja nije dostupna za funkcije Roštilj i Turbo roštilj.

KRAJ KUHANJA

Oglasit će se zvučni signal i na zaslonu će se označiti da je funkcija završena.



Okrenite gumb za odabir kako biste odabrali drugu funkciju ili u 0 kako biste isključili pećnicu.

Napomena: Ako je uključen mjerac vremena, na zaslonu će se naizmjenično prikazivati "END" i preostalo vrijeme.

5. POSTAVLJANJE MJERAČA VREMENA



Ta opcija ne prekida ili programira pečenje, ali omogućuje vam da zaslon upotrebljavate kao mjerac vremena dok je funkcija uključena ili kada je pećnica isključena.

Držite pritisnutim  sve dok  ikona "00:00" i "00:00" započnu treperiti na zaslonu.



Upotrijebite + ili - za postavljanje vremena i pritisnite  za potvrdu.

Kada mjerac vremena završi s odbrojanjem odabranog trajanja oglasit će se zvučni signal.

Napomena: Mjerac vremena poništite tako da držite pritisnuto  dok ikona  ne počne treperiti, a zatim upotrijebite - za ponovno postavljanje vremena na "00:00".

TABLICA PEČENJA

RECEPT	FUNKCIJA	ZAGRIJAVANJE	TEMPERATURA (°C)	TRAJANJE (min)	RAZINA I DODATNI PRIBOR
Leavened cakes (Kolači od dizanog tijesta)		Da	170	30 – 50	3
		Da	160	30 – 50	2
		Da	160	40 – 60	4
Punjeni kolač (torta od sira, štrudl, voćni kolač)		Da	160 – 200	35 – 90	2
		Da	160 – 200	40 – 90	4 2
Keksi / voćne tortice		Da	160	25 – 35	3
		Da	160	25 – 35	3
		Da	150	35 – 45	4 2
Choux buns (Peciva za princes krafne)		Da	180 – 210	30 – 40	3
		Da	180 – 200	35 – 45	4 2
		Da	180 – 200	35 – 45	5 3 1
Meringues (Poljupci)		Da	90	150 – 200	3
		Da	90	140 – 200	4 2
		Da	90	140 – 200	5 3 1
Pizza/Focaccia		Da	190 – 250	15 – 50	1 / 2
		Da	190 – 250	20 – 50	4 2
Frozen pizza (Zamrznuta pizza)		Da	250	10 – 20	3
		Da	230-250	10 – 25	4 2
Slani kolači (pita od povrća, quiche)		Da	180 – 200	40 – 55	3
		Da	180 – 200	45 – 60	4 2
		Da	180 – 200	45 – 60	5 3 1
Vols-au-vent/krekeri od lisnatog tijesta		Da	190 – 200	20 – 30	3
		Da	180 – 190	20 – 40	4 2
		Da	180 – 190	20 – 40	5 3 1
Lazanje / zapečena tjestenina / kaneloni / kolači s voćem		Da	190 – 200	45 – 65	2
Janjetina / teletina / govedina 1 kg		Da	190 – 200	80 – 110	3
Pohano meso s hrskavom kožicom 2 kg		Da	180 – 190	110 – 150	3
Pile / zec / patka 1 kg		Da	200 – 230	50 – 100	2
Puran/guska 3 kg		—	190 – 200	100 – 160	2
Baked fish (Pečena riba)/en papillote (file, cijela)		Da	170 – 190	30 – 45	2
Nadjeveno povrće (rajčice, tikvice, patlidžani)		Da	180 – 200	50 – 70	3
Prepečeni kruh		5'	250	2 – 6	5

RECEPT	FUNKCIJA	ZAGRIJAVANJE	TEMPERATURA (°C)	TRAJANJE (min)	RAZINA I DODATNI PRIBOR
Ribljí fileti/komadi		—	230 – 250	15 – 30 *	4 3
Kobasice / raŕnjići / rebarca / pljeskavice		—	250	15 – 30 *	5 4
Pećeno pile 1 – 1,3 kg		Da	200 – 220	55 - 70 **	2 1
Slabije pećeno goveđe pećenje 1 kg		Da	200 – 210	35 – 50 **	3
Janjeći but/koljenica		Da	200 – 210	60 – 90 **	3
Roast potatoes (Pećeni krumpir)		Da	200 – 210	35 – 55	2
Vegetable gratin (Zapećeno povrće)		—	200 – 210	25 – 55	3
Meso i krumpiri		Da	190 – 200	45 - 100 ***	4 1
Riba i povrće		Da	180	30 - 50 ***	4 2
Lasagne i meso		Da	200	50 - 100 ***	4 1
Kompletno jelo: Voćna torta (razina 5)/lasagne (razina 3)/meso (razina 1)		Da	180 – 190	40 - 120 ***	5 3 1
Pećeno meso/punjeno pećeno meso		—	170 – 180	100 – 150	3

* Okrenite hranu na polovici pećenja

** Okrenite hranu na dvije trećine pećenja (po potrebi).

*** Procijenjeno trajanje: hrana se može izvaditi iz pećnice u različita vremena, ovisno o željama.

Navedeno vrijeme ne uključuje fazu zagrijavanja pećnice: preporučujemo da namirnice stavite u pećnicu i vrijeme pećenja postavite tek kada se dosegne potrebna temperatura.

DODATNI PRIBOR					
DODATNI PRIBOR	Žičana rešetka	Lim za pećenje na žičanoj rešetki	Plitica za pećenje/plitica za skupljanje suviše tekućine ili lim za pećenje na žičanoj rešetki	Plitica za sakupljanje viška tekućine/plitica za pećenje	Plitica za sakupljanje viška tekućine/plitica za pećenje s 200 ml vode

FUNKCIJE							
FUNKCIJE	Conventional (Konvencionalno)	Forced Air (Termoventilacija)	Pizza	Maxi cooking (Maksi kuhanje)	Grill	Turbo grill (Turbo roštilj)	Eco forced air (Eko termoventilacija)

ČIŠĆENJE I ODRŽAVANJE

Provjerite je li se uređaj ohladio prije obavljanja zahvata održavanja ili čišćenja.

Ne upotrebljavajte parne čistače.

Ne upotrebljavajte čeličnu vunu, abrazivne žice ili abrazivna/korozivna sredstva za čišćenje jer bi to moglo oštetiti površinu uređaja.

Nosite zaštitne rukavice.

Pećnicu morate iskopčati iz napajanja prije bilo kakvih zahvata održavanja.

VANJSKE POVRŠINE

Očistite površine vlažnom krpom od mikro vlakana. Ako su jako prljave, dodajte vodi nekoliko kapi pH neutralnog deterdženta. Dovršite suhom krpom. Ne upotrebljavajte nagrizajuća ili abrazivna sredstva za čišćenje. Ako bilo koji od tih proizvoda slučajno dođe u dodir s uređajem, odmah očistite vlažnom krpom od mikro vlakana.

UNUTARNJE POVRŠINE

• Nakon svake upotrebe ostavite pećnicu da se ohladi i zatim je očistite, po mogućnosti dok je još topla kako biste uklonili sve taloge ili mrlje prouzročene ostacima hrane.

Kako biste osušili kondenzaciju koja se stvorila kao rezultat pećenja s visokim udjelom vode ostavite pećnicu da se do kraja ohladi, a zatim je obrišite krpom ili spužvom.

- Vrata se mogu lako skinuti i postaviti kako bi se olakšalo čišćenje stakla
- Staklo vrata čistite odgovarajućim tekućim deterdžentom.

DODATNI PRIBOR

Dodatni pribor namočite sa sredstvom za pranje posuđa odmah nakon uporabe; upotrijebite rukavice za pećnicu ako su još vrući. Ostatke hrane lako možete ukloniti četkicom ili spužvom.

SKIDANJE I POSTAVLJANJE VRATA

1. Vrata skinite tako da ih do kraja otvorite i spustite zasune dok ne dođu u položaj za odbravljanje.

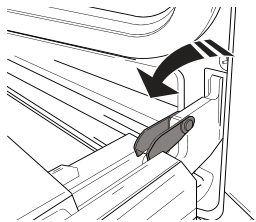

2. Zatvorite vrata koliko god to možete. Čvrsto uhvatite vrata s obje ruke; ne držite ih za ručku. Vrata jednostavno skinite tako da ih nastavljate zatvarati dok ih istovremeno vučete prema gore (a) dok se ne otpuste iz svog ležišta (b). Stavite vrata sa strane, oslanjajući ih na meku površinu.

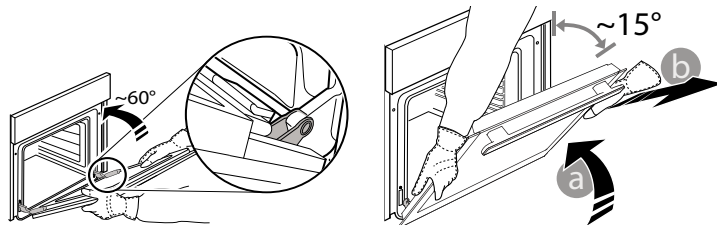

3. Ponovno postavite vrata pomičući ih prema pećnici, poravnavajući kuke šarki s ležištima i učvršćujući gornji dio na njegovo ležište.

4. Spustite vrata pa ih otvorite do kraja. Šarke spustite u njihov početni položaj; provjerite jeste li ih do kraja spustili.

5. Pokušajte zatvoriti vrata i provjerite jesu li poravnata s upravljačkom pločom. Ako nisu, ponovite gore opisane korake.

ZAMJENA ŽARULJE

- 1. Iskopčajte pećnicu iz struje.**
- 2. Odvijte pokrov svjetla, zamijenite žarulju i ponovno zavijte pokrov na svjetlo.**
- 3. Ponovno ukopčajte pećnicu u struju.**

Napomena: Upotrebljavajte samo halogene žarulje od 25 W/230 V, tip G9, T300 °C.

Žarulja koja se nalazi u uređaju posebno je namijenjena za kućanske uređaje i nije prikladna za rasvjetu u kućanstvu (Uredba EZ 244/2009).

Žarulje su dostupne u našem postprodajnom servisu. – Žaruljama ne rukujte goloruki jer bi ih otisci prstiju mogli oštetiti. Ne upotrebljavajte pećnicu prije nego što ponovno postavite pokrov svjetla.

ČIŠĆENJE STAKLENIH VRATA

1. Nakon skidanja vrata i njihovog postavljanja na meku površinu s ručkom okrenutom prema dolje, istovremeno pritisnite dvije pričvrzne kopče i izvadite gornji rub vrata tako da ga povučete prema sebi.

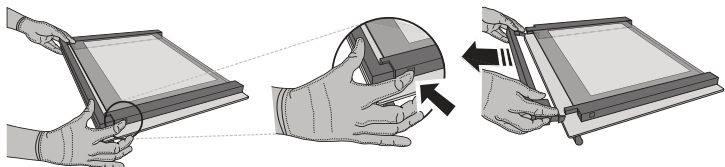

2. Podignite i čvrsto uhvatite unutarnje staklo s obje ruke, izvadite ga i postavite na meku površinu prije čišćenja.

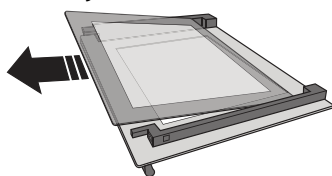

3. Ponovno postavite srednju staklenu plohu (označeni slovom "R") prije postavljanja unutarnje staklene plohe: Kako biste pravilno postavili staklene plohe provjerite može li se oznaka "R" vidjeti u lijevom kutu. Najprije umetnite dugu stranu stakla označenu slovom "R" u potporna ležišta, pa je zatim spustite u položaj. Ponovite postupak za obje staklene plohe.

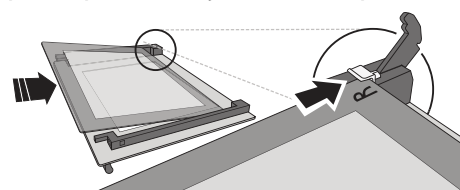

4. Namjestite gornji rub: Klik će označiti točno postavljanje. Provjerite je li brtva pričvršćena prije ponovnog postavljanja vrata.

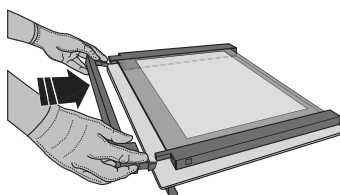

RJEŠAVANJE PROBLEMA

Problem	Mogući uzrok	Rješenje
Pećnica ne radi.	Nestalo je struje. Došlo je do isključenja iz mreže.	Provjerite ima li struje u mreži i je li pećnica ukopčana u struju. Isključite i ponovno uključite pećnicu kako biste provjerili javlja li se kvar i dalje.
Na zaslonu se prikazuje slovo „F“ iza kojeg slijedi broj ili slovo.	Kvar pećnice.	Obratite se najbližem postprodajnom servisu za korisnike i navedite broj iza kojeg slijedi slovo „F“.
Na zaslonu se prikazuje poruka “Hot” (Vruće) i odabrana se funkcija ne pokreće.	Previsoka temperatura.	Pustite da se pećnica ohladi prije uključivanja funkcije. Odaberite drugu funkciju.
Tekst na zaslonu nije jasan i čini se da je u kvaru.	Postavljen je neki drugi jezik.	Obratite se najbližem postprodajnom servisnom centru.

MEHANIZAM ZA ZAKLJUČAVANJE VRATA*

Ako je instalirano zaključavanje vrata, vrata se moraju ručno zatvoriti. Otvaranje vrata s mehanizmom za zaključavanje (pogledajte na sl. 1).

Sigurnosni uređaj za vrata može se ukloniti na način prikazan na slikama (pogledajte sl. 2).

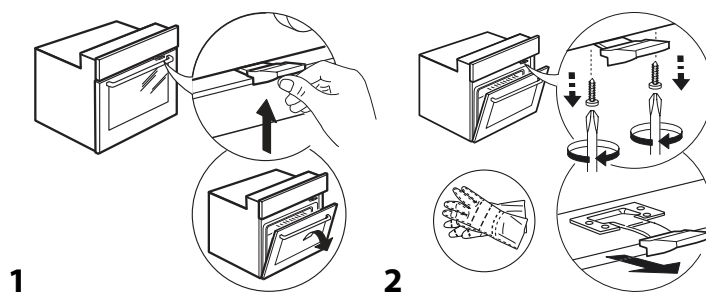

* Dostupno samo na određenim modelima

Pravila, standardne dokumente i dodatne informacije o proizvodu možete pronaći tako da:

- Koristeći QR kod na Vašem uređaju
- posjetite naše web-mjesto docs.whirlpool.eu
- Možete i **kontaktirati naš postprodajni servis** (broj telefona potražite u knjižici jamstva). Kada se obraćate našem postprodajnom servisu navedite kodove navedene na identifikacijskoj pločici proizvoda.

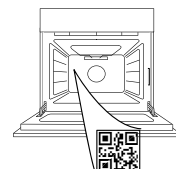



DĚKUJEME, ŽE JSTE SI ZAKOUPILI VÝROBEK ZNAČKY
WHIRLPOOL

Přejete-li si získat plnou podporu, zaregistrujte svůj výrobek
na www.whirlpool.eu/register

ABYSTE ZÍSKALI VÍCE INFORMACÍ,
NASKENUJTE PROSÍM QR KÓD NA
VAŠEM SPOTŘEBIČI

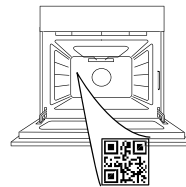

Před použitím spotřebiče si pečlivě přečtěte
bezpečnostní pokyny.

POPIS PRODUKTU

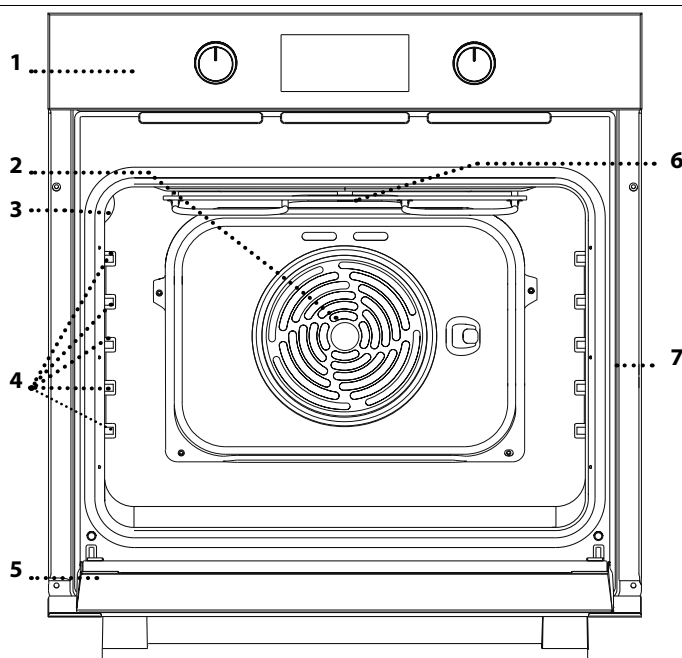

1. Ovládací panel
2. Ventilátorové a kruhové topné těleso (není vidět)
3. Osvětlení
4. Vodící mřížky (úroveň je vyznačena na stěně vnitřního prostoru trouby)
5. Dvířka
6. Horní topné těleso / gril
7. Identifikační štítek (neodstraňujte)

POPIS OVLÁDACÍHO PANELU

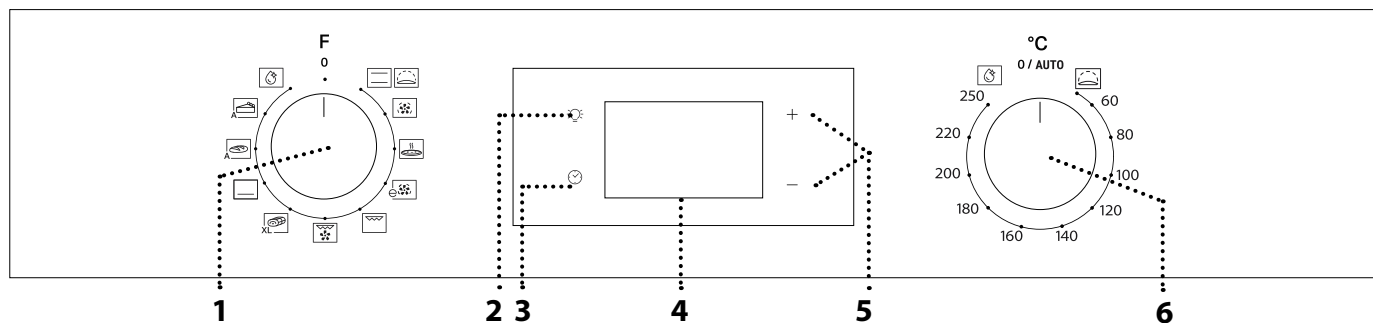

1. VOLICÍ KNOFLÍK

Pro zapínání trouby výběrem funkce.
Chcete-li troubu vypnout, otočte jej do polohy 0.

2. OSVĚTLENÍ

Když je trouba zapnutá, stisknutím tlačítka se zapíná nebo vypíná světlo vnitřního prostoru.

3. NASTAVENÍ DENNÍHO ČASU

Pro přístup k nastavení doby přípravy, odloženého startu a časovače.
Pro zobrazení času u vypnuté trouby.

4. DISPLEJ

5. TLAČÍTKA NASTAVENÍ

Pro změnu nastavení doby přípravy.

6. OVLADAČ TERMOSTATU

Otočením se volí teplota při aktivaci manuálních funkcí.

Upozornění: Typ knoflíku se může lišit v závislosti na modelu. Jsou-li knoflíky aktivované (stisknutím), stlačením uprostřed je z polohy usazení uvolníte.

PŘÍSLUŠENSTVÍ

ROŠT

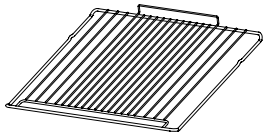

Použití: k pečení pokrmů nebo jako podložka pro nádoby, dortové formy a jiné žáruvzdorné nádoby.

HLUBOKÝ PLECH*

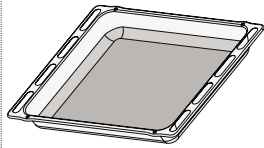

Použití: jako plech pro účely pečení masa, ryb, zeleniny, chlebového pečiva typu „focaccia“ atd. nebo k zachycování uvolňujících se šťáv, je-li umístěn pod rošt.

PLECH NA PEČENÍ*

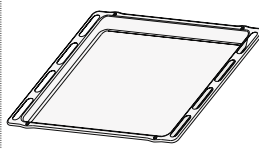

Použití: k pečení chleba a pečiva, jakož i přípravě pečeného masa, ryb pečených v papilotě atd.

POSUVNÉ DRÁŽKY *

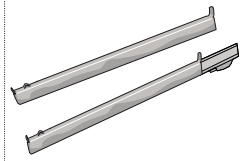

Pro usnadnění vkládání a vyjímání příslušenství.

* Dostupné pouze u určitých modelů

Počet kusů a typ příslušenství se může v závislosti na zakoupeném modelu lišit. V servisním středisku si můžete zakoupit další příslušenství.

VLOŽENÍ ROŠTU A DALŠÍHO PŘÍSLUŠENSTVÍ

• Vložte rošt do požadované úrovně. Přitom jej držte tak, aby byl mírně nakloněn směrem nahoru, přičemž nejprve položte zvýšenou zadní stranu (směřující nahoru).

Poté jej zasuňte horizontálně do vodicích lišt, a to co nejvíce dozadu.

• Další příslušenství, jako například plech na pečení, vkládejte ve vodorovné poloze zasunutím do drážek.

VÝSUVNÉ LIŠTY A VODICÍ DRÁŽKY

Před použitím trouby odstraňte z výsuvných lišt ochrannou pásku [a] a poté ochrannou fólii [b].

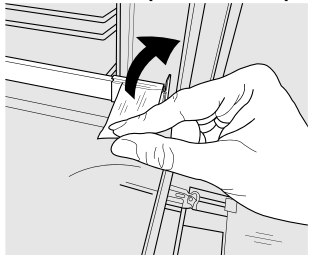

[a]

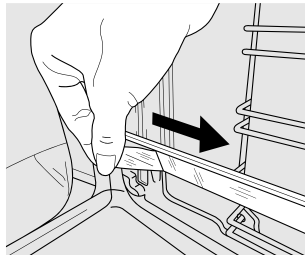

[b]

VYJMUTÍ VÝSUVNÝCH LIŠT [c]

Zatáhněte za spodní část výsuvné lišty, aby došlo k vyháknutí ze spodních háčků (1) a následně zatáhněte směrem nahoru, čímž dojde k vysazení z horních háčků (2).

OPĚTOVNÉ NASAZENÍ VÝSUVNÝCH LIŠT [d]

Zahákněte horní háčky za vodicí drážku (1) a následně oproti ní zatlačte spodní část výsuvné lišty, dokud spodní

háčky nezacvaknou (2).

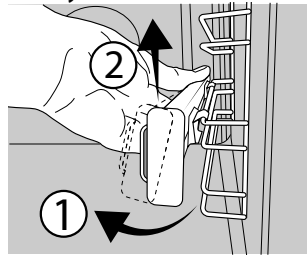

[c]

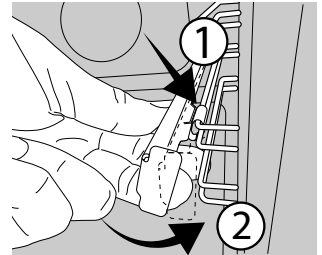

[d]



DEMONTÁŽ A INSTALACE VODICÍCH DRÁŽEK

1. Pro demontáž bočních vodicích mřížek pevně uchopte vnější část mřížky a vytáhněte ji směrem k sobě. Tím se uvolní podpěry a dva vnitřní háčky z příslušných otvorů.

2. Při vracení vodicích mřížek na místo nejprve zasuňte háčky do příslušných otvorů. Poté nastavte vnější část k příslušnému otvoru, zasuňte podpěru a pevně zatlačte směrem ke stěně trouby, aby se vodicí mřížky zajistily na místě.

PŘED PRVNÍM POUŽITÍM

1. NASTAVENÍ DENNÍHO ČASU

Při prvním zapnutí spotřebiče budete muset nastavit čas: Podržte , dokud na displeji nezačne blikat ikona  a dvě číslice nastavení hodin.



Pro nastavení hodin použijte + nebo - a pro potvrzení stiskněte . Na displeji začnou blikat dvě číslice nastavení minut.

Pro nastavení minut použijte + nebo - a pro potvrzení stiskněte .

Upozornění: Když bliká ikona , např. v důsledku delšího výpadku elektrického proudu, budete muset čas nastavit znovu.

2. ZAHŘÁTÍ TROUBY

Z nové trouby se mohou uvolňovat pachy, které souvisejí s proběhlým procesem výroby: Jedná se o zcela běžný jev. Před započítím vaření tedy doporučujeme zahřát troubu prázdnou za účelem odstranění jakéhokoli případného zápachu. Z trouby odstraňte všechny ochranné kartóny nebo fólie a vyjměte rovněž i veškeré uvnitř uložené příslušenství.

Zahřívejte troubu na 250 °C po dobu přibližně jedné hodiny.

V této době musí být trouba prázdná.

Upozornění: Při prvním použití trouby doporučujeme prostor větrat.

FUNKCE



TRADIČNÍ

Slouží k pečení jakéhokoli jídla pouze na jednom roštu.



KYNUTÍ

Napomáhá sladkému nebo slanému těstu účinně vykynout. Funkce se zapíná otočením ovladače termostatu na příslušný symbol.



HORKÝ VZDUCH

Pro přípravu různých druhů jídel, které vyžadují stejnou teplotu na několika výškových úrovních současně (maximálně třech). U této funkce nedochází k vzájemnému přenosu vůní mezi jednotlivými jídlami.



PIZZA

K pečení pizzy a chleba různých druhů a velikostí. Doporučujeme prohodit polohu plechů v polovině doby pečení.



EKO HORKÝ VZDUCH

Pro pečení pečeně a nadívaného masa na jedné úrovni. Díky pozvolné a střídavé cirkulaci vzduchu je jídlo chráněno před nadměrným vysušením. Je-li tato úsporná funkce EKO používána, kontrolka zůstane po celou dobu přípravy vypnutá. Během pečení je ale možné ji opět zapnout stisknutím .



GRIL

Ke grilování steaků, kebabů a uzenin, k zapékání či gratinování zeleniny nebo k opékání topinek. K zachycení uvolňujících se šťáv při grilování masa doporučujeme použít odkapávací plech: Plech umístěte na kteroukoli úroveň pod roštem a přidejte 200 ml pitné vody.



TURBO GRIL

K pečení velkých kusů masa (kýt, rostbífů, kuřat). K zachycení uvolňujících se šťáv doporučujeme používat odkapávací plech: Plech umístěte na

kteřoukoli úroveň pod roštem a přidejte 200 ml pitné vody.



MAXI COOKING

XL Slouží k pečení velkých kusů masa (nad 2,5 kg). Během přípravy doporučujeme masem otáčet, aby bylo zajištěno důkladné a rovnoměrné zhnědnutí na obou stranách. Rovněž doporučujeme maso často podlévat, aby nedošlo k jeho přílišnému vysušení.



BOTTOM HEATING (VYHRÍVÁNÍ SPODNÍ ČÁSTI)

Využívá se pro opékání spodní části pokrmů dozlatova. Použití této funkce doporučujeme také pro pomalé pečení, k dokončení pečení pokrmů, které mají velmi tekutou konzistenci, popřípadě pro zahuštění šťáv a omáček.



BREAD AUTO (AUTOMATICKÉ PEČENÍ CHLEBA)

Tato funkce automaticky zvolí ideální teplotu a dobu pečení chleba. Pro dosažení nejlepších výsledků se důsledně řiďte receptem. Před spuštěním cyklu musí trouba vychladnout.



PASTRY AUTO

Tato funkce automaticky zvolí ideální teplotu a dobu pečení pro dorty a koláče. Před spuštěním cyklu musí trouba vychladnout.



SMARTCLEAN

Působení páry, která se uvolňuje při tomto čisticím cyklu za nízké teploty, umožňuje snadno odstranit nečistoty a zbytky jídla. Pro aktivaci čisticí funkce „Smart Clean“ nalijte na dno trouby 100–120 ml pitné vody a poté otočte ovladačem volby funkcí a ovladačem termostatu na symbol . Nejlepší je používat funkci v délce 35 minut. Poloha ikony neodpovídá teplotě dosahované během cyklu čištění.

BĚŽNÉ POUŽÍVÁNÍ

1. ZVOLTE FUNKCI

Funkci zvolte otočením *ovladače výběru* na symbol požadované funkce: Rozsvítí se displej a zazní zvukový signál.



2. AKTIVUJTE FUNKCI

S RUČNÍM NASTAVENÍM

Pro spuštění zvolené funkce nastavte požadovanou teplotu otočením *ovladače termostatu*.

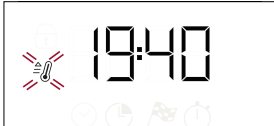

Upozornění: Během pečení můžete změnit funkci otočením ovladače výběru nebo upravit teplotu otočením ovladače termostatu. Funkce se nespustí, pokud bude knoflík termostatu v poloze **O**/AUTO. Můžete nastavit dobu přípravy, čas ukončení (pouze nastavíte-li dobu přípravy) a časovač.

KYNUTÍ

Pro spuštění funkce kynutí (Rising) otočte knoflík termostatu do polohy pro kynutí (40 stupňů) a knoflík funkce uveďte do polohy pro tradiční pečení; Po zaznění signálu předehřevu vložte jídlo do trouby. Těsto přikryjte mokrou utěrkou, popřípadě na dno trouby umístěte pánev s vodou, abyste vytvořili vlhké prostředí.

SMART CLEAN

Za účelem aktivace čisticí funkce „Smart Clean“ nalijte na dno trouby 100–120 ml pitné vody a poté otočte *volící knoflík* a *knoflík termostatu* na symbol . Funkce se aktivuje automaticky; na displeji se zobrazuje doba zbývající do konce; střídající se zprávou „HYD“.

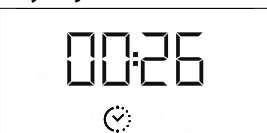

Upozornění: Poloha ikony neodpovídá teplotě dosahované během cyklu čištění.

Upozornění: Je pouze možné naprogramovat čas ukončení této funkce. Doba trvání je automaticky nastavena na 35 minut.

3. PŘEDEHŘEV A ZBYTKOVÉ TEPLLO

Jakmile se funkce spustí, zvukový signál a blikající ikona  na displeji indikují, že fáze předehřívání je aktivní.

Jakmile se dosáhne nastavené teploty, ikona zůstane svítit a ozve se zvukový signál na znamení, že je možné do trouby vložit jídlo a pokračovat ve vaření. Upozornění: Vložení jídla do trouby před uplynutím doby předehřevu může nežádoucím způsobem ovlivnit konečný výsledek.



Po dokončení vaření a deaktivaci funkce může zůstat ikona  viditelná na displeji, a to i po vypnutí chladicího ventilátoru, na znamení toho, že je v prostoru trouby stále zbytkové teplo.

Upozornění: Doba, po které se ikona vypne, závisí na celé řadě faktorů, jako je teplota okolního prostředí či použitá funkce. V každém případě je výrobek vypnutý, pokud je ukazatel na volicím knoflíku otočen na „0“.

4. PROGRAMOVÁNÍ PEČENÍ

Před zahájením naprogramování vaření musíte zvolit funkci.



DOBA TRVÁNÍ

Tiskněte , dokud na displeji nezačne blikat ikona  a „00:00“.





K nastavení požadované doby pečení použijte + nebo - a potvrzení provedte stiskem .

Aktivujte funkci otočením ovladače termostatu na požadovanou teplotu: Zazní zvukový signál a na displeji se zobrazí, že je pečení ukončeno.

Upozornění: Zrušit nastavenou dobu pečení lze stisknutím , dokud na displeji nezačne blikat ikona , poté tlačítkem - vynulujete dobu pečení na „00:00“. Tato doba pečení zahrnuje fázi předehřevu.

NAPROGRAMOVÁNÍ ČASU UKONČENÍ / ODLOŽENÉHO STARTU

Po nastavení doby přípravy je možné odložit spuštění funkce naprogramováním času ukončení: Stiskněte , dokud na displeji nezačne blikat ikona  a aktuální čas.



K nastavení požadovaného času ukončení přípravy použijte + nebo - a potvrzení provedte stiskem . Aktivujte funkci otočením ovladače termostatu na požadovanou teplotu: Funkce zůstane pozastavena, dokud se automaticky nespustí v čas, který byl vypočítán na základě zvoleného času ukončení pečení.

Upozornění: Nastavení zrušíte vypnutím trouby, tj. otočením volicím knoflíku do polohy 0 / AUTO.

Funkce odloženého startu není k dispozici pro funkce Gril a Turbo Gril.

KONEC PEČENÍ

Zazní zvukový signál a na displeji se zobrazí, že funkce je ukončena.





Otočením ovladače výběru zvolte jinou funkci, nebo nastavením 0 vypnete troubu.

Upozornění: Je-li aktivní časovač, na displeji se střídavě zobrazuje „END“ a zbývající čas.

5. NASTAVENÍ ČASOVAČE



Tato volba nepřerušuje nebo nenastavuje vaření, ale umožní vám použít displej jako časovač, buď během aktivní funkce, nebo u vypnuté trouby.

Tiskněte , dokud na displeji nezačne blikat ikona  a „00:00“.



K nastavení času použijte + nebo - a provedte potvrzení stisknutím .

Po ukončení odpočítávání zvoleného času samostatného časového spínače bude znít akustický signál.

Upozornění: Časovač zrušíte tak, že tisknete , dokud nezačne blikat ikona , poté tlačítkem - vynulujete čas na „00:00“.

TABULKA TEPELNÉ ÚPRAVY

RECEPT	FUNKCE	PŘEDEHŘEV	TEPLOTA (°C)	DOBA TRVÁNÍ (Min)	ÚROVEŇ A PŘÍSLUŠENSTVÍ
Kynuté koláče		Ano	170	30–50	3
		Ano	160	30–50	2
		Ano	160	40–60	4
Koláč s náplní (tvarohový koláč – cheesecake, závin, ovocný koláč)		Ano	160–200	35–90	2
		Ano	160–200	40–90	4 2
Čajové pečivo / ovocné koláčky		Ano	160	25–35	3
		Ano	160	25–35	3
		Ano	150	35–45	4 2
Choux buns (Odpalované pečivo)		Ano	180–210	30–40	3
		Ano	180–200	35–45	4 2
		Ano	180–200	35–45	5 3 1
Pusinky		Ano	90	150–200	3
		Ano	90	140–200	4 2
		Ano	90	140–200	5 3 1
Pizza/focaccia (typ chlebového pečiva)		Ano	190–250	15–50	1 / 2
		Ano	190–250	20–50	4 2
Mražená pizza		Ano	250	10–20	3
		Ano	230–250	10–25	4 2
Slané koláče (zeleninový koláč, quiche)		Ano	180–200	40–55	3
		Ano	180–200	45–60	4 2
		Ano	180–200	45–60	5 3 1
Vols-au-vent (plněné pečivo z listového těsta) / drobné pečivo z listového těsta		Ano	190–200	20–30	3
		Ano	180–190	20–40	4 2
		Ano	180–190	20–40	5 3 1
Lasagne / zapečené těstoviny / plněné těstoviny „canneloni“ / pečené pudinky typu „flan“ Jehněčí / telecí / hovězí 1 kg		Ano	190–200	45–65	2
Smažené maso s křupavou kůží 2 kg		Ano	180–190	110–150	3
Kuře/králík/kachna 1 kg		Ano	200–230	50–100	2
Krůta/husa 3 kg		–	190–200	100–160	2
Pečená ryba / v papilotě (filety, vcelku)		Ano	170–190	30–45	2
Plněná zelenina (rajčata, cukety, lilky)		Ano	180–200	50–70	3
Opečený chléb		5'	250	2–6	5

RECEPT	FUNKCE	PŘEDEHŘEV	TEPLOTA (°C)	DOBA TRVÁNÍ (Min)	ÚROVEŇ A PŘÍSLUŠENSTVÍ
Rybí filé / plátky		–	230–250	15–30 *	4 3
Klobásy/kebaby/žebírka/ hamburgery		–	250	15–30 *	5 4
Pečené kuře 1–1,3 kg		Ano	200–220	55–70 **	2 1
Krvavý rostbif 1 kg		Ano	200–210	35–50 **	3
Jehněčí kýta/koleno		Ano	200–210	60–90 **	3
Pečené brambory		Ano	200–210	35–55	2
Zapékaná zelenina		–	200–210	25–55	3
Maso a brambory		Ano	190–200	45–100 ***	4 1
Ryby a zelenina		Ano	180	30–50 ***	4 2
Lasagne a maso		Ano	200	50–100 ***	4 1
Kompletní jídlo: ovocný dort (úroveň 5) / lasagne (úroveň 3) / maso (úroveň 1)		Ano	180–190	40–120 ***	5 3 1
Pečené maso / nadívané maso		–	170–180	100–150	3

* V polovině doby pečení jídlo obraťte

** Ve dvou třetinách pečení jídlo obraťte
(v případě potřeby).

*** Odhadovaná doba přípravy: Jídlo lze z trouby kdykoli vytáhnout, záleží na vašich požadavcích.

Uvedená doba nezahrnuje fázi předehřevu: Doporučujeme vložit pokrm do trouby a nastavit dobu přípravu až po dosažení požadované teploty.

PŘÍSLUŠENSTVÍ					
	Rošt	Pečicí nádoba pro položení na rošt	Plech na pečení / odkapávací plech na roštu	Odkapávací plech / plech na pečení	Odkapávací plech / plech na pečení se 200 ml vody

FUNKCE							
	Tradiční	Horký vzduch	Pizza	Maxi cooking	Gril	Turbo gril	Eko horký vzduch

ČIŠTĚNÍ A ÚDRŽBA

Před prováděním jakékoliv údržby a čištění se ujistěte, že trouba stihla vychladnout.

Nepoužívejte parní čističe.

Nepoužívejte drátěnku, drsné houbičky ani abrazivní/žíravé prostředky, neboť by tím mohlo dojít k poškození povrchu spotřebiče.

Používejte bezpečnostní rukavice.

Před prováděním jakékoliv údržby musí být trouba odpojena od elektrické sítě.

VNĚJŠÍ POVRCHY

Povrchy čistěte vlhkou utěrkou z mikrovlákna. Jsou-li velmi znečištěné, přidejte několik kapek pH neutrálního čisticího prostředku. Nakonec je otřete suchým hadříkem.

Nepoužívejte korozivní ani brusné čisticí prostředky. Jestliže se tyto prostředky přesto nedopatřením dostanou do styku s troubou, ihned potřísněný povrch otřete vlhkým hadříkem z mikrovlákna.

VNITŘNÍ POVRCHY

• Po každém použití nechte troubu vychladnout a poté ji vyčistěte, a to ideálně v době, když je ještě

teplá, aby bylo možné odstranit skvrny a zbytky jídla. Za účelem vysušení jakéhokoli kondenzátu vytvořeného v důsledku přípravy jídla s vyšším obsahem vody nechte troubu zcela vychladnout a poté kondenzát setřete hadříkem nebo houbou.

- Dvířka je možné za účelem snadného očištění skla vysadit a znovu nasadit
- Sklo dveří čistěte vhodným tekutým prostředkem.

PŘÍSLUŠENSTVÍ

Ihned po použití vložte příslušenství do roztoku mycího prostředku na nádobí. Je-li ještě horké, použijte kuchyňské chňapky. Zbytky jídel odstraníte vhodným kartáčkem nebo houbičkou na nádobí.

DEMONTÁŽ A ZPĚTNÁ MONTÁŽ DVÍŘEK

1. Přejete-li si dvířka demontovat, zcela je otevřete a posouvejte západky směrem dolů, dokud nedojde k jejich odjištění.

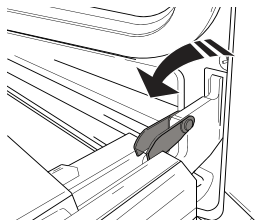

2. Dvířka dobře uzavřete. Pevně je držte oběma rukama – nedržte je za rukojeť. Dvířka snadno vysadíte tak, že je budete nepřetržitě zavírat a současně za ně táhnout (a), dokud se neuvolní z usazení (b). Odložte dvířka na stranu na měkký povrch.

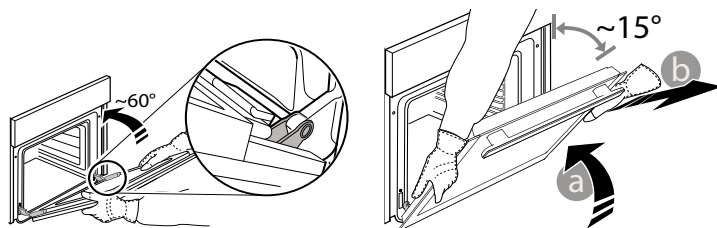

3. Dvířka opět nasadíte tak, že je přiložíte k troubě, nasměrujete háčky pantů oproti jejich usazení a do příslušného usazení zajistíte i horní část.

4. Dvířka posuňte směrem dolů a poté je naplno otevřete.

Posuňte západky směrem dolů do jejich původní polohy: Ujistěte se, že jste je posunuli dolů až na doraz.

5. Zkuste dvířka zavřít a zkontrolujte, zda jsou v jedné rovině s ovládacím panelem. Pokud tomu tak není, výše uvedený postup opakujte.

VÝMĚNA ŽÁROVKY TROUBY

1. Odpojte troubu od elektrické sítě.

2. Odšroubujte kryt žárovky, vyměňte ji a našroubujte kryt zpět.

3. Znovu připojte troubu k elektrické síti.

Upozornění: Používejte halogenové žárovky 25 W / 230 V, typ G9, T 300 °C.

Žárovka, kterou je spotřebič vybaven, je speciálně navržena pro domácí spotřebiče a není vhodná pro všeobecné osvětlení místností v domácnostech (směrnice EU 244/2009). Žárovky lze zakoupit v servisním středisku. – Žárovky nechtejte holýma rukama, protože otisky prstů mohou být příčinou zničení. Nepoužívejte troubu bez nainstalovaného krytu žárovky.

ČIŠTĚNÍ SKLA DVÍŘEK

1. Po vyjmutí dvířek je položte na měkký povrch tak, aby madlo bylo dole. Stiskněte současně obě zajišťovací pojistky a zatažením směrem k sobě sejměte horní lištu dvířek.

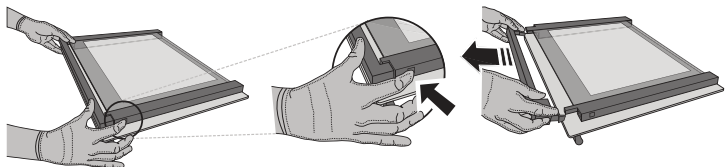

2. Zvedněte a pevně držte vnitřní sklo oběma rukama, přeneste sklo na měkký povrch. Poté začněte s čištěním.

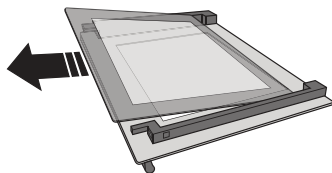

3. Znovu nasadte střední tabuli (označenou písmenem „R“)

před nasazením vnitřní tabule: Při správném usazení skla je symbol „R“ v levém rohu. Nejprve zasaďte delší stranu skla označenou písmenem „R“ do rámečku a poté sklo sklopte do správné polohy. Tento postup opakujte s oběma tabulemi skla.

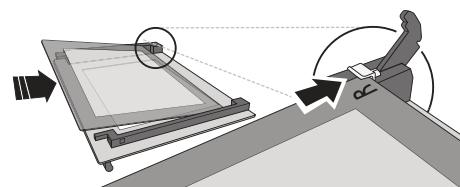

4. Namontujte horní lištu: Zacvaknutí indikuje správnou montáž. Před nasazením dvířek zkontrolujte těsnění.

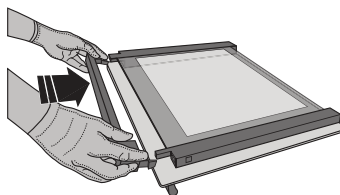

ODSTRAŇOVÁNÍ ZÁVAD

Problém	Možná příčina	Řešení
Trouba nefunguje.	Přerušení napájení. Odpojení od elektrické sítě.	Zkontrolujte, zda je síť pod napětím a zda je trouba připojená k elektrickému napájení. Vypněte a opět zapněte troubu. Zjistíte tak, zda porucha přetrvává.
Na displeji je písmeno „F“ následované číslem nebo písmenem.	Trouba je rozbitá.	Kontaktujte nejbližší centrum poprodejních služeb pro zákazníky a uveďte číslo následující za písmenem „F“.
Na displeji se zobrazí zpráva „Horké“ a zvolená funkce se nespustí.	Teplota je příliš vysoká.	Před aktivací funkce nechte troubu vychladnout. Zvolte jinou funkci.
Text na displeji se zobrazuje nezřetelně a zdá se, že je poškozený.	Nastavení jiného jazyka.	Obratěte se na nejbližší zákaznické středisko poprodejních služeb.

ZÁMEK DVÍŘEK*

Pokud je nainstalovaný zámek dvířek, dvířka musíte zavírat manuálně. Otevření dvířek vybavených zámkem dvířek (viz obrázek 1).

Bezpečnostní zařízení dveří lze odinstalovat – postupujte podle obrázků (viz obr. 2).

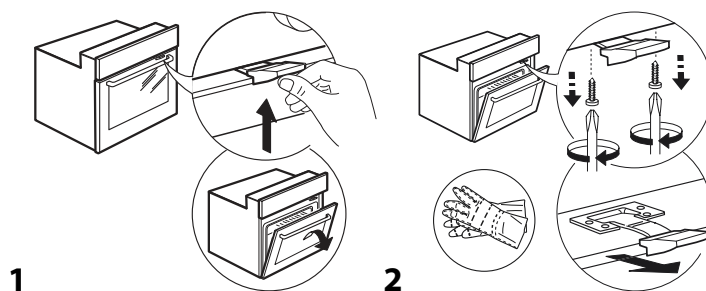

* Dostupné pouze u určitých modelů

Zásady, standardní dokumentaci a další informace o výrobku naleznete:

- Pomocí QR kódu ve vašem spotřebiči
- na naší webové stránce docs.whirlpool.eu,
- případně **kontaktujte náš poprodejní servis** (telefonní číslo naleznete v záručním listě).
Při kontaktování našeho poprodejního servisu prosím uveďte kódy na identifikačním štítku produktu.

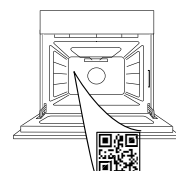

**TÄNAME, ET OSTSITE WHIRLPOOLI TOOTE**

Parema tugiteenuse saamiseks registreerige oma seade aadressil www.whirlpool.eu/register

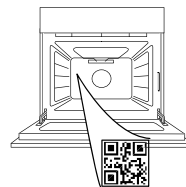
**TÄPSEMA TEABE SAAMISEKS
SKANNIGE OMA SEADME
QR-KOOD**

Enne seadme kasutamist lugege hoolikalt läbi ohutusjuhend.

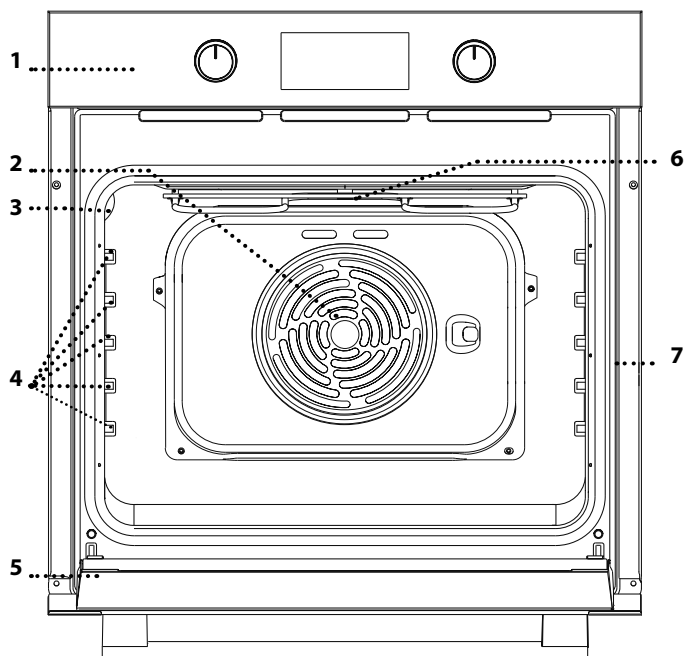
TOOTE KIRJELDUS

1. Juhtpaneel
2. Ventilaator ja ringikujuline kütteelement (pole nähtaval)
3. Lamp
4. Riiulisiinid
5. Üks
6. Ülemine kütteelement/grill
7. Andmeplaat (ärge eemaldage)

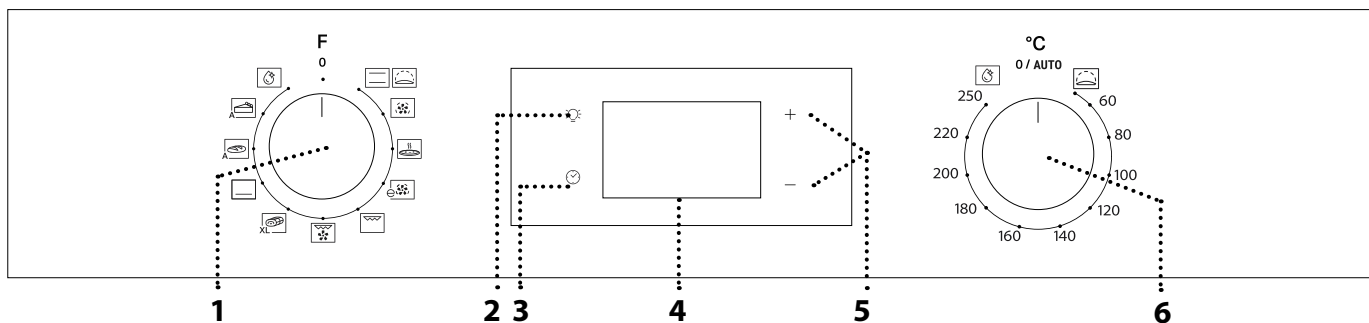
JUHTPANEELI KIRJELDUS**1. VALIKUNUPP**

Ahju sisselülitamiseks ja funktsiooni valimiseks. Ahju väljalülitamiseks keerake nupp asendisse 0.

2. VALGUSTUS

Kui ahi on sisse lülitatud, saate seda vajutades  lülitada sisse või välja ahju valgustuse.

3. KELLAJA SEADISTAMINE

See on küpsetusaja, viitkäivituse ja taimeri määramiseks. Kui ahi on välja lülitatud, näitab see kellaega.

4. EKRAAN**5. SEADENUPUD**

Küpsetusaja muutmiseks.

6. TERMOSTAADINUPP

Seda pöörates saate käsifunktsioone aktiveerides valida soovitud temperatuuri.

Pange tähele: Nupu tüüp võib mudeli tüübist erineda. Kui nupud on sisse vajutatud, vajutage nupu vabastamiseks selle keskele.

TARVIKUD

TRAASTREST

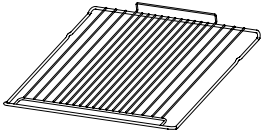

Toidu küpsetamiseks või pannide, koogivormide ja muude ahjukindlate küpsetusnõude aluseks.

TILKUMISALUS *

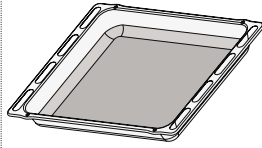

Kasutamiseks ahjuplaadina liha, kala, köögiviljade, foccaccia jms küpsetamisel või siis küpsetusmahlade kogumiseks asetatuna resti alla.

KÜPSETUSPLAAT*

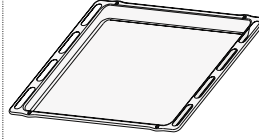

Ahjusaia ja saiakeste küpsetamiseks, aga ka liha, kala küpsetuspaberis jms valmistamiseks.

LIUGSIINID *

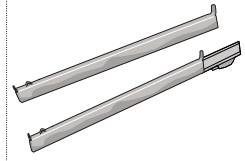

Tarvikute ahju panemise ja ahjust välja võtmise hõlbustamiseks.

* Saadaval ainult teatud mudelitel

Tarvikute arv ja tüübid võivad erineda sõltuvalt ostetud mudelist. Muid tarvikuid saab eraldi juurde osta teenindusest.

RESTI JA MUUDE TARVIKUTE PAIGALDAMINE

• Pange rest soovitud tasandile, hoides seda kergelt üleskallutatud asendis ja toetades tõstetud tagakülje (suunaga üles) esimesena siinidele.

Seejärel nihutage see horisontaalselt riiulisiinidel lõppu.

• Muud tarvikud, nagu küpsetusplaat, tuleb asetada horisontaalselt, lastes neil siinidel liikuda.

LIUGSIINID JA RIIULIJUHIKUD

Enne ahju kasutamist eemaldage siinidelt kaitseteip [a] ja seejärel kaitsefoolium [b].

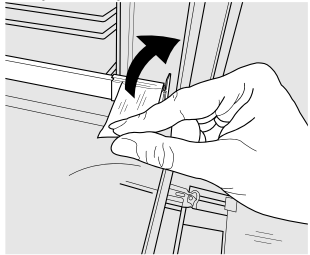

[a]

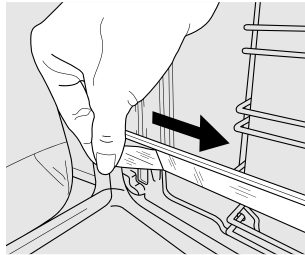

[b]

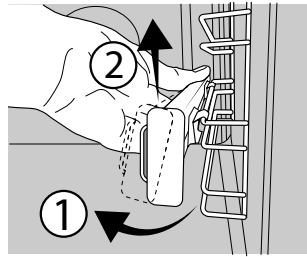

[c]

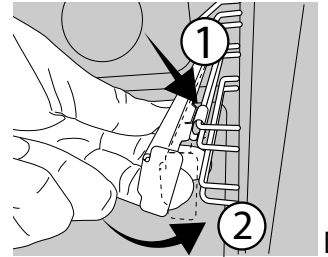

[d]

LIUGSIINIDE EEMALDAMINE [c]

Tõmmake liugsiini alumisest osast, et see alumiste konksude (1) küljest lahti tuleks, ja seejärel tõmmake liugsiine üles, et need ülemiste konksude (2) küljest eemaldada.

LIUGSIINIDE TAGASI PAIGALDAMINE [d]

Kinnitage ülemised konksud riiulijuhikute (1) külge ja seejärel vajutage liugsiinide alumist osa vastu riiulijuhikuid, kuni alumised konksud klõpsuga paika kinnituvad (2).



RIIULISIINIDE EEMALDAMINE JA ÜMBERPAIGUTAMINE

1. Haarake riiulisiinide eemaldamiseks kindlalt siini välisosast ja tõmmake seda enda poole, et eemaldada tugi ja kaks sisemist tihvti oma pesadest.

2. Riiulisiinide ümber paigutamiseks hoidke neid avause lähedal ja sisestage esmalt kaks tihvti pesadesse. Seejärel viige väline osa pesa juurde, sisestage tugi ja vajutage tugevalt õõnsuse seinale, et veenduda, et riiulisiin on kindlalt kinni.

ESIMEST KORDA KASUTAMINE

1. KELLAJA SEADISTAMINE

Seadme esimesel sisselülitamisel tuleb määrata kellaeg: Vajutage nuppu , kuni tabloole ilmub ikoon  ja kahekohaline tundide näidik hakkab vilkuma.



Kasutage tundide valimiseks nuppe + või - ning vajutage kinnitamiseks nuppu . Hakkab vilkuma kahekohaline minutite näidik.

Valige nuppudega + ja - minutid ning vajutage kinnitamiseks nuppu .

Pange tähele: Kui ikoon  vilgub (näiteks pärast pikka voolukatkestust), peate kellaaja uuesti määrama.

2. KUUMUTAGE AHI

Uus ahi võib eraldada tootmisest jäänud lõhnu: see on täiesti tavapärane. Soovitame enne esimest küpsetamist ahju tühjalt kuumutada, et eemalduksid võimalikud lõhnad. Eemaldage ahju pealt kõik kile- ja pappkatted ja seest kõik tarvikud.

Kuumutage ahju umbes üks tund temperatuuril 250 °C. Ahi peab sel ajal olema tühi.

Pange tähele: Pärast seadme esmakordset kasutamist on soovitatav ruumi tuulutada.

FUNKTSIOONID

CONVENTIONAL (TAVAPÄRANE KÜPSETAMINE)

Mis tahes tüüpi roogade küpsetamine ainult ühel ahjutasemel.

RISING (KERGITAMINE)

Magusa või soolase taigna tõhus kergitamine. Funktsiooni sisselülitamiseks keerake termostaadinupp vastavale ikoonile.

FORCED AIR (ÕHU SUNDRINGLUS)

Samal ajal mitmel eri tasemel (kuni kolmel) erinevate roogade küpsetamiseks, mis vajavad valmistamiseks sama temperatuuri. Seda funktsiooni saab kasutada erinevate toitude samaaegselt küpsetamiseks, ilma et ühe toidu lõhn või maitse kanduks üle teisele.

PIZZA (PITSA)

Mitut tüüpi ja suuruses pizza ning saia küpsetamiseks. Soovitatav on küpsetusplaatide asetus umbes poole küpsetamise ajal omavahel vahetada.

ECO FORCED AIR (SÄÄSTLIK SUNDÕHK)

Ühes tükis praadide või täidisega lihalõikude küpsetamine ühel tasandil. Õrn ja hootine õhuringlus takistab toidu kuivamist. Selle ökofunktsiooni kasutamisel ei sütti tuli ECO, kuid selle saab sisse lülitada, vajutades nuppu .

GRILL (GRILLIMINE)

Liha, kebabi ja vorstide grillimine, köögiviljade gratineerimine või leiva röstimine.

Grillimisel soovime asetada liha alla küpsetusmahlade kogumiseks nõrgumispanni: paigutage nõrgumispann resti alla ükskoik millisele tasandile ja valage sinna 200 ml vett.

TURBOGRILL

Suurte lihatükkide (koivad, rostbiif, kanad) grillimiseks. Grillimisel soovime asetada alla

küpsetusmahlade kogumiseks nõrgumispanni: paigutage nõrgumispann resti alla ükskoik millisele tasandile ja valage sinna 200 ml vett.

MAXI COOKING (SUUR KÜPSETAMINE)

XL  Suurte lihatükkide (üle 2,5 kg) küpsetamine. Soovime liha küpsetamise ajal ümber pöörata, et mõlemad pooled ühtlaselt pruunistuksid. Samuti soovime liha mõne aja tagant leemega üle valada, et see ära ei kuivaks.

BOTTOM HEATING (ALUMINE KUUMUTUS)

Sobib roogade põhjade pruunistamiseks. Funktsiooni soovitatakse kasutada ka aeglaseks toiduvalmistamiseks, et saavutada väga vedela konsistentsiga roog või kontsentreeritud kastmed ja soustid.

BREAD AUTO (SAIA AUTOMAATKÜPSETUS)

A  See funktsioon valib saia jaoks automaatselt parima temperatuuri ja küpsetusaja. Parimate tulemuste saamiseks järgige hoolikalt retsepti. Käivitage funktsioon, kui ahi on külm.

PASTRY AUTO (KONDIITRITOODETE AUTOMAATKÜPSETUS)

A  See funktsioon valib kookide jaoks automaatselt parima temperatuuri ja küpsetusaja. Käivitage funktsioon, kui ahi on külm.

SMARTCLEAN

Spetsiaalne puhastusüksel, mille käigus vabaneb madalal temperatuuril veeauru, mis hõlbustab kõrbenud rasva- ja toidupritsmete eemaldamist. Puhastusfunktsiooni „Smart Clean“ aktiveerimiseks valage ahju põhja 100-120 ml joogivett, seejärel keerake valikunupp ja termostaadinupp ikoonile . Kasutage funktsiooni 35'. Icoonide asetus ei märgi puhastusüksli jooksul saavutatavat temperatuuri.

IGAPÄEVANE KASUTAMINE

1. FUNKTSIOONI VALIMINE

Funktsiooni valimiseks pöörake *valikunupp* soovitud funktsiooni asendisse: süttib tabloo ja kõlab helisignaal.



2. FUNKTSIOONI AKTIVEERIMINE

KÄSITSI

Valitud funktsiooni käivitamiseks pöörake *termostaadinupp*, et määrata soovitud temperatuur.



Pange tähele: Küpsetamise ajal saab funktsiooni muuta, pöörates valikunuppu või muutes temperatuuri termostaadinupuga. Funktsioon ei käivitu, kui termostaadinupp on asendis **O** /AUTO. Saate määrata küpsetusaja, küpsetamise lõpuaja (ainult siis, kui määrate küpsetusaja) ja taimerit.

RISING (KERGITAMINE)

Kergitusfunktsiooni käivitamiseks keerake termostaadinupp kergitamise asendisse (40 kraadi) ja funktsiooninupp tavaasendisse. Pange toit ahju pärast eelkuumutussignaali kõlamist. Katke tainas märja lapiga või asetage õnaruse alla veevann, et luua niiske keskkond.

SMART CLEAN

Puhastusfunktsiooni „Smart Clean“ aktiveerimiseks valage ahju põhja 100-120 ml joogivett, seejärel keerake *valikunupp* ja *termostaadinupp* ikoonile  juurde. Funktsioon käivitub automaatselt: Ekraanil kuvatakse lõpuni jäänud aeg; vaheldumine „HYD“ -ga.



Pange tähele: Icoonide asetus ei märgi puhastusüksli jooksul saavutatavat temperatuuri.

Pange tähele: Selle funktsiooni puhul võimalik programmeerida ainult lõpuaega. Kestuseks on automaatselt määratud 35 minutit.

3. EELKUUMUTAMINE JA JÄÄKKUUMUS

Kui funktsioon käivitub, annavad helisignaal ja ekraanil vilkuv ikoon  märku, et eelkuumutamise etapp on aktiveeritud.

Kui saavutatud on valitud temperatuur, lõpetab ikoon vilkumise ja kõlab uus helisignaal, mis tähendab, et toidu võib ahju panna ja alustada selle küpsetamist.

Pange tähele: Kui panete toidu ahju enne eelkuumutamise lõppemist, võib see küpsetamise tulemusele halvasti mõjuda.



Pärast küpsetamist, kui funktsioon on inaktiveeritud, võib ikoon  ekraanil nähtavaks jääda, isegi kui jahutusventilaator on välja lülitunud, et viidata sektsioonis esinevale jääkkuumusele.

Pange tähele: Aeg, mille järel ikoon välja lülitub, oleneb erinevatest teguritest, nagu keskkonnatemperatuur ja kasutatav funktsioon. Toote võib igal juhul lugeda väljalülitatuks, kui valikunupu osuti on asendis 0.

4. KÜPSETAMISE PROGRAMMEERIMINE

Küpsetamise programmeerimiseks tuleb kõigepealt valida mõni funktsioon.



DURATION (KESTUS)

Vajutage nuppu , kuni ekraanil hakkavad vilkuma ikoon  ja „00:00“.





Valige nuppudega + ja - soovitud küpsetusaeg ning vajutage kinnitamiseks nuppu .

Aktiveerige funktsioon, pöörates *termostadinupu* vajalikule temperatuurile: kõlab helisignaal ja ekraan annab teada, et küpsetamine on lõppenud.

Pange tähele: Valitud küpsetusaja tühistamiseks vajutage nuppu , kuni ekraanil hakkab vilkuma ikoon , seejärel lähtestage nupuga - küpsetusaeg väärtusele „00:00“. See küpsetusaeg sisaldab ka eelsoojenduse etappi.

KÜPSETAMISE LÕPUAJA/ VIITKÄIVITUSE PROGRAMMEERIMINE

Kui küpsetusaeg on määratud, saab funktsiooni käivitamise aega edasi lükata, programmeerides selle lõpuaja: vajutage nuppu , kuni ekraanil hakkab vilkuma ikoon  ja praegune kellaeg.

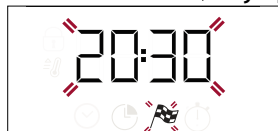

Küpsetamise lõpuaja seadmiseks kasutage nuppu + või - ja kinnitamiseks vajutage .

Aktiveerige funktsioon, pöörates *termostadinupu* vajalikule temperatuurile: Funktsioon jääb pausile, kuni see automaatselt käivitatakse valitud küpsetusaja lõpu järgi arvutatud kellaajal.

Pange tähele: Selle sätte tühistamiseks lülitage ahi välja, milleks keerake valikunupp asendisse 0 / AUTO.

Käivitamise viivitusfunktsioon ei ole grilli ja turbogrilli funktsioonide jaoks saadaval.

END OF COOKING (KÜPSETAMISE LÕPP)

Kõlab helisignaal ja ekraan annab teada, et funktsiooni töö on lõppenud.





Pöörake *valikunuppu*, et valida teine funktsioon, või valige asend „0“ ahju väljalülitamiseks.

Pange tähele: Kui taimer on aktiivne, kuvatakse tablool vaheldumisi teksti END ja järelejäänud aega.

5. TAIMERI SEADMINE

See valik ei katkesta ega programmeeri küpsetamist, kuid võimaldab teil kasutada ekraani taimerina (nii funktsiooni töötamise ajal kui ka siis, kui ahi on välja lülitatud).

Vajutage nuppu , kuni ekraanil hakkavad vilkuma ikoon  ja „00:00“.



Valige nuppudega + ja - soovitud aeg ning vajutage kinnitamiseks nuppu .

Kui taimer on seatud aja lugemisel jõudnud nulli, kõlab helisignaal.

Pange tähele: Taimeri tühistamiseks vajutage nuppu , kuni ikoon  hakkab vilkuma, seejärel lähtestage nupuga - aeg väärtusele „00:00“.

KÜPSETUSTABEL

RETSEPT	FUNKTSIOON	EELSOOJENDUS	TEMPERATUUR (°C)	KESTUS (Min)	TASE JA TARVIKUD
Pärmitainast koogid		Jah	170	30 – 50	3
		Jah	160	30 – 50	2
		Jah	160	40 – 60	4
Täidisega kook (juustukook, strudel, puuviljapirukas)		Jah	160 – 200	35 – 90	2
		Jah	160 – 200	40–90	4 2
Küpsised/marjakorvikesed		Jah	160	25 - 35	3
		Jah	160	25 - 35	3
		Jah	150	35 – 45	4 2
Tuuletaskud		Jah	180–210	30 – 40	3
		Jah	180 – 200	35 – 45	4 2
		Jah	180 – 200	35 – 45	5 3 1
Besee		Jah	90	150–200	3
		Jah	90	140–200	4 2
		Jah	90	140–200	5 3 1
Pitsa/focaccia		Jah	190 – 250	15 – 50	1 / 2
		Jah	190 – 250	20 – 50	4 2
Külmutatud pitsa		Jah	250	10 – 20	3
		Jah	230-250	10 – 25	4 2
Salty cakes (Soolased pirukad) (kõogiviljapirukas, lahtine plaadipirukas)		Jah	180 – 200	40–55	3
		Jah	180 – 200	45 – 60	4 2
		Jah	180 – 200	45 – 60	5 3 1
Volovanid / lehttainast küpsised		Jah	190 – 200	20 – 30	3
		Jah	180 – 190	20 – 40	4 2
		Jah	180 – 190	20 – 40	5 3 1
Lasanje / küpsetatud pasta / cannelloni / lahtine pirukas		Jah	190 – 200	45 – 65	2
Lammas/vasikas/ veis 1 kg		Jah	190 – 200	80 – 110	3
Praetud liha krõbeda nahaga 2 kg		Jah	180 – 190	110 – 150	3
Kana / küülik / part 1 kg		Jah	200 – 230	50 – 100	2
Kalkunipraad / hanepraad 3 kg		—	190 – 200	100–160	2
Küpsetatud kala / kala küpsetuspaberis (fileed, terve)		Jah	170 - 190	30 - 45	2
Täidetud kõogiviljad (tomatid, suvikõrvitsad, baklažaanid)		Jah	180 – 200	50 – 70	3
Rõstitud sai/leib		5'	250	2 - 6	5
Kalafilee/-lõigud		—	230–250	15–30 *	4 3

RETSEPT	FUNKTSIOON	EELSOOJENDUS	TEMPERatuur (°C)	KESTUS (Min)	TASE JA TARVIKUD
Vorstid / kebab / ribi / kotletid		—	250	15–30 *	5 4
Grillkana 1-1,3 kg		Jah	200 – 220	55 – 70 **	2 1
Veisepraad pooltoores 1 kg		Jah	200 – 210	35–50 **	3
Lambakoot		Jah	200 – 210	60 – 90 **	3
Ahjukartulid		Jah	200 – 210	35 – 55	2
Köögiviljagratään		—	200 – 210	25 – 55	3
Liha ja kartulid		Jah	190 – 200	45 – 100 ***	4 1
Kala ja köögiviljad		Jah	180	30–50 ***	4 2
Lasanje ja liha		Jah	200	50–100 ***	4 1
Terve söögikord: puuviljakook (tase 5) / lasanje (tase 3) / liha (tase 1)		Jah	180 – 190	40 – 120 ***	5 3 1
Praad / täidisega praad		—	170 – 180	100 – 150	3

*Pöörake toitu poole küpsetusaja möödudes.

** Vajadusel pöörake toit ümber pärast 2/3 küpsetusaja möödumist.

*** Arvestuslik ajakulu: toidu võib vastavalt isiklikule maitse-eelistusele ahjust välja võtta erineval ajal.

Märgitud küpsetusaeg ei sisalda eelsoojenduse aega: soovime panna toidu ahju ja määrata küpsetusaja alles pärast vajaliku temperatuuri saavutamist.

TARVIKUD	Traatrest	Küpsetuspann restil	Ahjunõud / nõrgumispann või küpsetuspann restil	Nõrgumispann/ küpsetusplaat	Nõrgumispann / küpsetusplaat 200 ml veega		
FUNKTSIOONID	Tavapärane	Sundõhk	Pitsa	Maxi cooking (suur küpsetamine)	Grill	Turbo grill	Ökonoomne sundõhk

PUHASTUS JA HOOLDUS

Enne hooldamist või puhastamist veenduge, et ahi on maha jahtunud.

Ärge kasutage aurpuhastusseadmeid.

Ärge kasutage traatnuustikut, abrasiivseid küürimispastasid ega abrasiivseid/söövitavaid puhastusvahendeid, kuna need võivad kahjustada seadme pinda. Kandke kaitsekindaid.

Enne mis tahes hooldustööd tuleb ahi voluvõrgust lahti ühendada.

VÄLISPIND

Puhastage välispindu ainult niiske mikrokiudlapiga. Kui need on väga mustad, kasutage mõni tilk pH-neutraalset puhastusvahendit. Lõpetage puhastamine kuiva lapiga.

Ärge kasutage abrasiivseid või söövitavaid puhastusvahendeid. Juhul kui mõni selline aine peaks kogemata seadme pinnaga kokku puutuma, pühkige seade kohe niiske mikrokiudlapiga puhtaks.

SISEPINNAD

• Pärast iga kasutust laske ahjul jahtuda, seejärel (soovitatavalt siis, kui ahi on veel soe) puhastage see, eemaldades kõik toidujäägid ja -plekid.

Suure niiskusesisaldusega toitude küpsetamisel tekkinud kondensaadi kuivatamiseks laske ahjul täielikult maha jahtuda ja seejärel kuivatage lapi või käsna.

• Ukse saab klaasi hõlpsamaks puhastamiseks kergesti eemaldada ja uuesti paigaldada.

• Puhastage ukseklaas sobiva vedela puhastusvahendiga.

TARVIKUD

Leotage tarvikuid pärast kasutamist pesuvees, hoides neid kinni pajalappidega, juhul kui need on veel kuumad. Toidujääke saab kergesti eemaldada pesuharja või švammiga.

UKSE EEMALDAMINE JA TAGASI PAIGUTAMINE

1. Ukse eemaldamiseks tehke see lõpuni lahti, laske fiksaatorid alla, kuni need on lukust lahti.

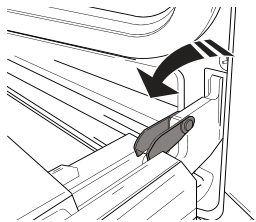

2. Sulgege uks nii tihedalt kui võimalik. Võtke uksest mõlema käega kõvasti kinni – ärge hoidke seda käepidemest. Ukse eemaldamiseks lükake seda kinni, tõmmates samal ajal ülespoole (a), kuni see oma pesast (b) lahti tuleb. Pange uks pehme pinna peale ühele küljele maha.

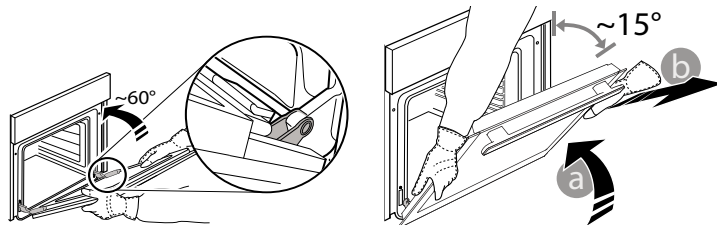

3. Ukse tagasipaigaldamiseks asetage see vastu ahju, joondage hingede haagid pesadega ja kinnitage ülemine osa oma pessa.

4. Laske uks alla ja seejärel avage täielikult. Langetage fiksaatorid algasendisse tagasi: Veenduge, et need liiguvad lõpuni alla.

5. Proovige ust sulgeda ja vaadake, et see oleks juhtpaneeliga ühel joonel. Kui pole, korrake ülalkirjeldatud toiminguid.

LAMBIPIRNI VAHETAMINE

1. Eemaldage ahi vooluvõrgust.
2. Keerake kate lambilt lahti, vahetage pirn ja keerake kate tagasi.
3. Ühendage ahi uuesti elektrivõrku.
Pange tähele: Kasutage 25 W / 230 V tüüpi G9, T300 °C halogeenpirne.

Seadmes kasutatav lambipirn on loodud spetsiaalselt kodumasinatele ja ei sobi kodus tubade üldiseks valgustamiseks (EÜ määrus nr 244/2009). Pirnid on saadaval teeninduses. - Ärge võtke pirnist paljaste kätega kinni, kuna sõrmejäljed võivad pirni kahjustada. Ärge kasutage ahju enne, kui olete lambikatte tagasi pannud.

UKSEKLAASIDE PUHASTAMINE

1. Eemaldage uks ja pange see pehmele pinnale, käepide allpool. Vajutage korruga kaht kinnitusklaamrit ja eemaldage ukse ülemine serv, tõmmates seda enda poole.

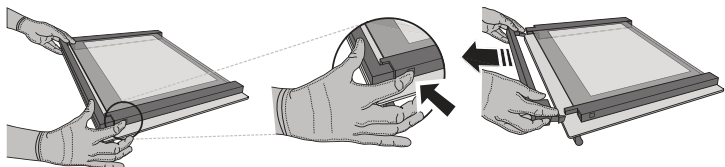

2. Hoidke sisemist klaasi kindlalt mõlema käega ja tõstke see üles, eemaldage ukse küljest ja pange puhastamiseks pehmele pinnale.

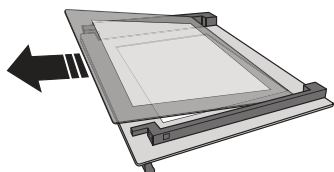

3. Paigaldage uuesti vaheplaat (tähistatud R-tähga) enne siseplaadi paigaldamist: Klaastahvlite õige asetuse jaoks veenduge, et tähis "R" jääb vasakusse nurka. Kõigepealt pange klaasi pikk külg (märgitud R-tähga) tugelele, seejärel langetage see paika. Korrake sama mõlema klaastahvliga.

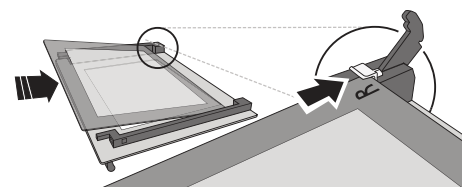

4. Paigaldage ülemine serv: Klamber näitab õiget asendit. Enne ukse ahju ette panemist kontrollige, kas tihend on korralikult oma kohal.

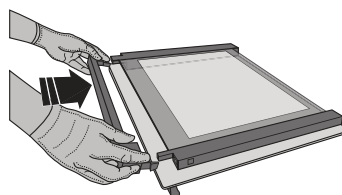

RIKKEOTSING

Probleem	Võimalik põhjus	Lahendus
Ahi ei tööta.	Voolukatkestus. Vooluvõrgust lahti ühendatud.	Kontrollige, kas vool on olemas ja kas ahi on vooluvõrku ühendatud. Lülitage ahi välja ja uuesti sisse, et näha, kas viga püsib.
Ekraanil on kuvatud täht F ja selle järel number või täht.	Ahju tõrge.	Võtke ühendust lähima teenindusega ja öelge neile F-tähele järgnev number.
Ekraanil on kiri „Hot” ja valitud funktsioon ei käivitu.	Temperatuur on liiga kõrge.	Laske ahjul enne funktsiooni käivitamist jahtuda. Valige teine funktsioon.
Ekraanil on ebaselge tekst ja see näib olevat katki.	Teine keelekomplekt.	Võtke ühendust lähima müügi järgse teenindusega.

UKSELUKU SEADE*

Kui ukسلukk on paigaldatud, tuleb uks käsitsi sulgeda. Ukseluku seadmega ukse avamiseks (vt joon. 1).

Ukse ohutusseadme eemaldamiseks järgige kujutistel toodud järjekorda (vt joonis 2).

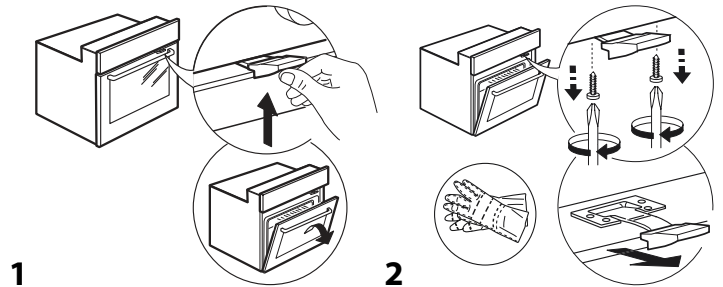

* Saadaval ainult teatud mudelitel

Poliitika, standardite dokumentatsiooni ja toote lisateabe lugemiseks tehke järgmist:

- QR-koodi kasutamine teie seadmes
- Külastage meie veebisaiti docs.whirlpool.eu
- teise võimalusena **võtke ühendust meie müügi järgse teeninduskeskusega** (vt telefoninumbrit garantiikirjas). Kui võtate ühendust müügi järgse teenindusega, siis teatage neile oma toote andmeplaadil olevad koodid.

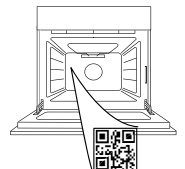



KÖSZÖNJÜK, HOGY A WHIRLPOOL TERMÉKÉT VÁLASZTOTTA

Teljes körű szolgáltatásaink eléréséhez, kérjük, regisztrálja termékét honlapunkon www.whirlpool.eu/register

A TOVÁBBI INFORMÁCIÓK ELÉRÉSÉHEZ OLVASSA BE A KÉSZÜLÉKÉN TALÁLHATÓ QR-KÓDOT

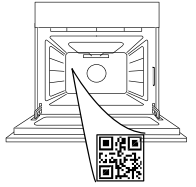

A készülék használata előtt olvassa el figyelmesen a Biztonsági útmutatót.

TERMÉKLEÍRÁS

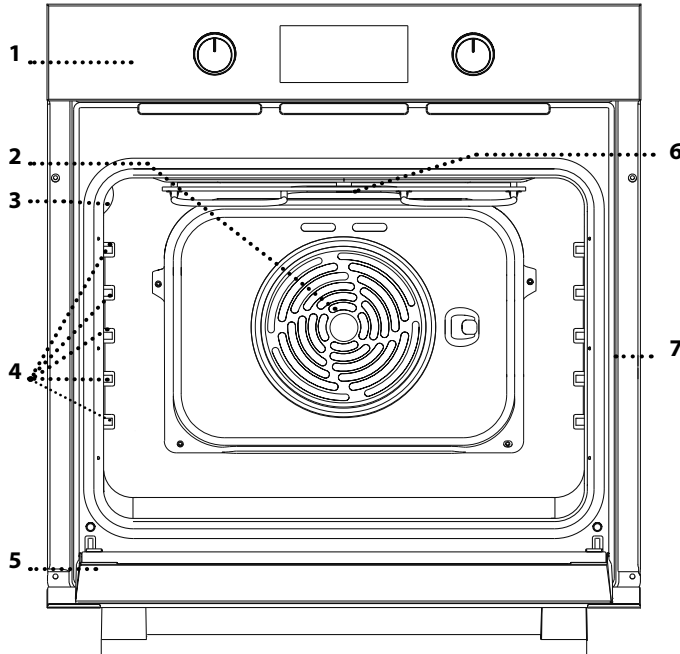

1. Kezelőpanel
2. Ventilátor és kör alakú fűtőelem (nem látható)
3. Világítás
4. Polctartó sínek (a szint jelzése a sütőtér oldalán látható)
5. Ajtó
6. Felső fűtőelem/grill
7. Azonosító tábla (ne távolítsa el)

A KEZELŐPANEL BEMUTATÁSA

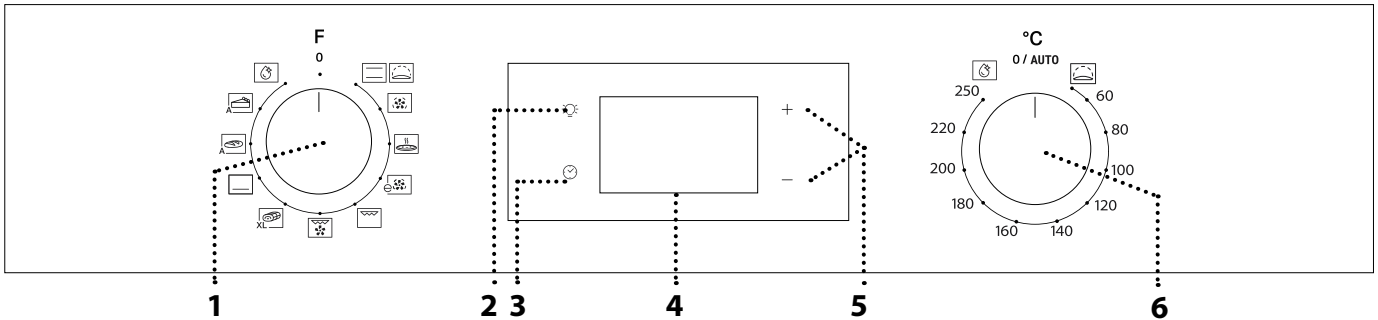

1. VÁLASZTÓGOMB

Funkció kiválasztása és a sütő bekapcsolása. A sütő kikapcsolásához forgassa 0 állásba.

2. VILÁGÍTÁS

Bekapcsolt sütőnél nyomja meg a  gombot a sütőtér világításának be- vagy kikapcsolásához.

3. AZ IDŐ BEÁLLÍTÁSA

A sütési idő, a késleltetett indítás és az időzítő beállítására szolgál. Kikapcsolt sütőnél a pontos időt jelzi.

4. KIJELZŐ

5. BEÁLLÍTÓGOMBOK

A sütési idő beállítására szolgál.

6. HŐMÉRSÉKLET-SZABÁLYOZÓ GOMB

Manuális funkciók használatakor forgassa el a kívánt hőmérséklet kiválasztásához.

Ne feledje: A gombtípus a modelltypustól függően eltérő lehet. Ha a gombok nyomással aktiválhatók, a gomb kioldásához nyomja meg annak közepét.

TARTOZÉKOK

SÜTŐRÁCS

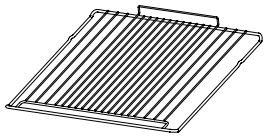

Étel sütésére szolgál, illetve tepszi, sütőforma és egyéb hőálló edény helyezhető rá.

CSEPPFELFOGÓ TÁLCA*

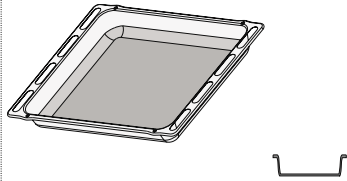

Használható sütőtepsiként hús, hal, zöldségek, focaccia stb. készítéséhez, vagy a sütőrács alá helyezve a sütéskor lecsöpögő saft összegyűjtésére.

SÜTEMÉNYES TEPSI*

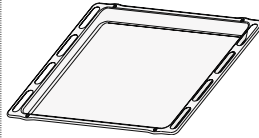

Használható különféle kenyerek és sütemények, valamint sütek, sütőpapírban sült hal stb. készítéséhez.

KIHÚZHATÓ TARTÓSÍNEK *

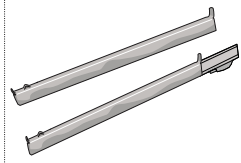

A tartozékok behelyezését és kivételét segíti.

* Kizárólag bizonyos típusok esetén

A tartozékok száma és típusa a megvásárolt modelltől függ.

A készülékhez ingyenesen nem járó egyéb tartozékok a vevőszolgálatnál külön megvásárolhatók.

A SÜTŐRÁCS ÉS EGYÉB TARTOZÉKOK BEHELYEZÉSE

• Helyezze a sütőrácsot a megfelelő szinthez, enyhén döntse felfelé, és először a (felfelé néző) kiugró hátsó oldalt illeszze a helyére.

- Ezután csúsztassa be vízszintesen a vezetősíneken ütközésig.
- Az egyéb tartozékokat, mint például a sütőtepsit, vízszintesen kell becsúsztatni a vezetősínek segítségével.

KIHÚZHATÓ TARTÓSÍNEK ÉS POLCVEZETŐK

Mielőtt a sütőt használja, vegye ki a védőszalagot [a], majd a védőfóliát [b] a kihúzható sínekről.

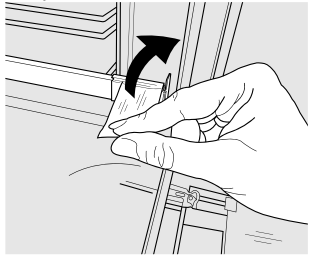

[a]

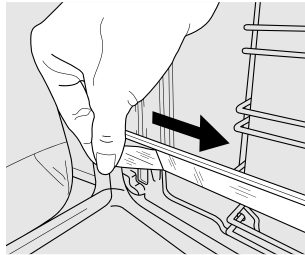

[b]

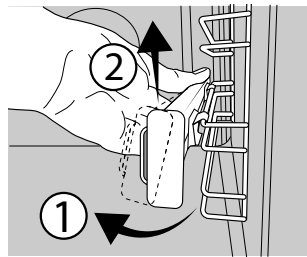

[c]

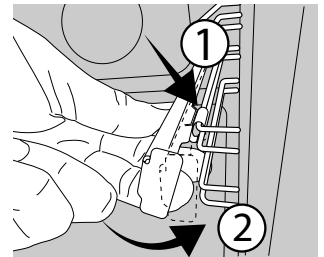

[d]

KIHÚZHATÓ SÍNEK ELTÁVOLÍTÁSA [c]

Húzza meg a kihúzható sínek alsó részét, hogy kioldhassa az alsó kampókat (1), majd húzza meg a kihúzható síneket felfelé, hogy távolíthassa őket a felső kampókból (2).

KIHÚZHATÓ SÍNEK VISSZAHELYEZÉSE [d]

Akassza rá a felső kampókat a kihúzható sínekre (1), majd nyomja a kihúzható sínek alsó részét a polcvezetőkhez, majd az alsó kampók a helyükre nem kerülnek (2).



A POLCVEZETŐ SÍNEK ELTÁVOLÍTÁSA ÉS VISSZAHELYEZÉSE

1. A vezetősínek eltávolításához fogja meg határozottan a vezetősín külső részét, majd húzza maga felé, hogy kiakassza a támasztót és a két belső rögzítőpecket az illesztékből.

2. A vezetősín visszahelyezéséhez illeszse a sínt a mélyedéshez, és először a két rögzítőpecket pattintsa a helyükre. Ezután illeszse a sín külső részét az illesztékhez, tegye helyére a támasztót, majd határozottan tolja a sütőtér fala felé, hogy a vezetősín megfelelően rögzítve legyen.

ELSŐ HASZNÁLAT

1. AZ IDŐ BEÁLLÍTÁSA

A készülék első bekapcsolásakor be kell állítani a pontos időt: Nyomja meg és tartsa lenyomva az  gombot, amíg az  ikon és az órát jelző két számjegy villogni nem kezd a kijelzőn.



A + vagy - gomb segítségével állítsa be az órát, majd nyomja meg a  gombot a mentéshez. A kijelzőn villogni kezd a percet jelző két számjegy.

A + vagy - gombbal állítsa be a percet, majd nyomja meg a  gombot a jóváhagyáshoz.

Ne feledje: Ha az  ikon villog (pl. hosszabb áramkimaradás után), újra be kell állítani az időt.

2. A SÜTŐ FELMELEGÍTÉSE

Az új sütő a gyártásból visszamaradt szagot bocsáthat ki: ez teljesen normális. Ezért mielőtt a sütőt étel készítésére használná, azt javasoljuk, hogy melegítse fel üresen a lehetséges szagok eltávolítása érdekében. Távolítsa el minden védőkartont vagy átlátszó filmréteget a sütőről, és távolítsa el minden tartozékot a belsejéből.

Működtesse a sütőt 250 °C-on kb. egy órán át.

Ezalatt a sütő legyen üres.

Ne feledje: A készülék első használatát követően érdemes kiszellőztetni a helyiséget.

FUNCTIONS (FUNKCIÓK)



ALSÓ ÉS FELSŐ SÜTÉS

Tetszőleges étel egyetlen szinten történő sütése.



KELESZTÉS

Sós vagy édes tészták hatékony kelesztésének elősegítése. A funkció aktiválásához forgassa el a hőmérséklet-szabályozó gombot a megfelelő ikonra.



HŐLÉGBEFŰVÁS

Ugyanazt az elkészítési hőmérsékletet igénylő, de különböző ételek több (legfeljebb három) szinten történő egyidejű sütése. Ezzel a funkcióval úgy készíthet el különböző ételeket egyszerre, hogy azok nem veszik át egymás illatát.



PIZZA

Különböző típusú és méretű kenyerek és pizzák sütéséhez. A sütés felénél ajánlott felcserélni a sütőtepsiket.



ECO HŐLÉGBEFŰVÁS

Sültek és töltött sültek egyetlen szinten történő sütéséhez. A kíméletes, szakaszos hőlégbefűvés megakadályozza az étel túlzott mértékű kiszáradását. Az ECO funkció használatakor a lámpa kikapcsolva marad a sütés ideje alatt, de újra bekapcsolható a ☀ gombbal.



GRILL (GRILLFŰTŐTEST)

Steak, kebab és kolbászok grillezése, rakott zöldségek sütése és kenyérpíritás. Húsok grillezésekor cseppfelfogó tálca használatát ajánljuk a sütés közben lecsöpögő szaft összegyűjtésére: helyezze a tálcát a sütőrács alatt lévő bármelyik szintre, és öntsön bele 200 ml vizet.



TURBÓ GRILL

Nagy egybesült húsok sütése (báránycomb, marhahús, csirke). Cseppfelfogó tálca használatát ajánljuk a sütés közben lecsöpögő szaft

összegyűjtéséhez: helyezze a tálcát a sütőrács alatt lévő bármelyik szintre, és öntsön bele 200 ml vizet.



MAXI COOKING

XL Nagyobb darab hús (2,5 kg felett) sütése egyben. Javasoljuk a hús forgatását a sütés ideje alatt, hogy mindkét fele egyenletesen megbarnuljon. A hús többszöri meglocsolását is ajánljuk a túlzott kiszáradása elkerülése érdekében.



BOTTOM HEATING (ALSÓ MELEGÍTÉS)

Az ételek aljának píritásához. A funkció javasolt lassú sütéshez, nagyon folyékony állagú ételek sütésének befejezéséhez vagy szószok és szaftok sűrítéséhez is.



AUTOMATIKUS KENYÉR

A Ezzel a funkcióval automatikusan beállítható a kenyér sütéséhez optimális hőmérséklet és sütési idő. A legjobb eredmény érdekében kövesse a receptet. A funkciót akkor kapcsolja be, ha a sütő kihűlt.



PASTRY AUTO (AUTOMATIKUS TORTÁK)

A Ezzel a funkcióval automatikusan beállítható a sütemények sütéséhez optimális hőmérséklet és sütési idő. A funkciót akkor kapcsolja be, ha a sütő kihűlt.



SMARTCLEAN

A speciális, alacsony hőmérsékletű tisztítási ciklus során kibocsátott gőz megkönnyíti a szennyeződés és az ételmaradékok eltávolítását. A „Smart Clean” tisztítási funkció bekapcsolásához öntsön 100-120 ml csapvizet a sütő aljára, majd állítsa a választógombot és a hőmérséklet-szabályozó gombot a ☀ ikonra. Használja a funkciót 35 percig. Az ikon helyzete nem a tisztítási ciklus során elért hőmérsékletet jelzi.

NAPI HASZNÁLAT

1. A FUNKCIÓ KIVÁLASZTÁSA

Funkció kiválasztásához forgassa a *választógombot* a kívánt funkciót jelző szimbólumra: a kijelző kigyullad, és hangjelzés hallatszik.



2. FUNKCIÓ BEKAPCSOLÁSA

KÉZI

A kiválasztott funkció indításához forgassa el a *hőmérséklet-szabályozó gombot*, és állítsa be a kívánt hőmérsékletet.

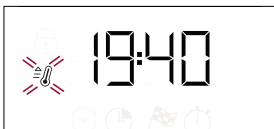

Ne feledje: Sütés közben is módosítható a funkció a választógomb elforgatásával, illetve a hőmérséklet a hőmérséklet-szabályozó gomb elforgatásával. A funkció nem kapcsol be, ha a hőmérséklet-szabályozó gomb 0/AUTO állásban van. Beállítható a sütési idő, a sütési idő vége (csak akkor, ha beállítja a sütési időt) és az időzítő.

KELESZTÉS

A „Kelesztés” funkció indításához állítsa a hőmérséklet-szabályozó gombot Kelesztés pozícióba (40 fok) és a funkciógombot a Légkeveréses pozícióba. Az előmelegítési fázis végét jelző hangjelzést követően helyezze az ételt a sütőbe. Takarja le a tésztát nedves konyharuhával, vagy helyezzen egy vízzel teli edényt a sütő aljára a párás környezet létrehozása érdekében.

SMART CLEAN

A „Smart Clean” tisztítási funkció bekapcsolásához öntsön 100 - 120 ml csapvizet a sütő aljára, majd állítsa a *választógombot* és a *hőmérséklet-szabályozó gombot* a ☀ ikonra. A funkció automatikusan bekapcsol: a kijelzőn a folyamat végéig hátralevő idő látható; a „HYD” felirattal váltakozva jelenik meg.



Felhívjuk figyelmét: Az ikon helyzete nem a tisztítási ciklus során elért hőmérsékletet jelzi. Ne feledje: Ennél a funkciónál csak a befejezési idő állítható be. Az automatikusan beállított időtartam 35 perc.

3. ELŐMELEGÍTÉS ÉS MARADÉK HŐ

A funkció indulása után hangjelzés és a kijelzőn látható  ikon villogása jelzi, hogy az előmelegítés szakasz aktív.

Ha elérte a beállított hőmérsékletet, az ikon állandóra vált, és új hangjelzés hallható, ami jelzi, hogy az étel betehető, az ételkészítés pedig megkezdhető.

Ne feledje: Ha az ételt az előmelegítési fázis befejezése előtt teszi a sütőbe, a sütési eredmény elmaradhat a várttól.



Az ételkészítés után, kikapcsolt funkcióval, az  ikon továbbra is látható marad a kijelzőn akkor is, ha a hűtő ventilátor kikapcsol, így jelzi, hogy a rekeszben maradék hő van.

Ne feledje: Az az idő, ami után az ikon kikapcsol, eltérő lehet, mivel számos tényezőtől függ, mint például a környezeti hőmérséklet és a használt funkció. Mindenesetre a terméket akkor kell kikapcsoltnak tekinteni, amikor a jelzés a választógombon a „0”-n áll.

4. PROGRAMOZOTT SÜTÉS

A programozott sütés indítása előtt ki kell választani egy funkciót.



IDŐTARTAM

Tartsa nyomva a  gombot, amíg a kijelzőn meg nem jelenik az  ikon, és villogni nem kezd a „00:00” felirat.





A + vagy - gomb segítségével állítsa be a kívánt sütési időt, majd nyomja meg a  gombot a jóváhagyáshoz.

Kapcsolja be a funkciót: forgassa el a *hőmérséklet-szabályozó gombot* a kívánt hőmérsékletre: hangjelzés hallatszik, és a kijelző jelzi, hogy a sütés befejeződött.

Ne feledje: A korábban beállított sütési idő törléséhez tartsa nyomva a  gombot, amíg a kijelzőn villogni nem kezd az  ikon, majd nyomja meg a - gombot a sütési idő visszaállításához „00:00”-ra. A sütési időbe beleszámít az előmelegítési szakasz.

A SÜTÉSI IDŐ VÉGE / A KÉSLELTETÉS BEÁLLÍTÁSA

A sütési időtartam beállítását követően késleltethető a funkció bekapcsolása úgy, hogy megadjuk a befejezési időt: nyomja meg és tartsa lenyomva az  gombot, amíg a  ikon és az aktuális idő villogni nem kezd a kijelzőn.



Állítsa be a sütési idő végét a + és - gombokkal, majd nyomja meg az  gombot a jóváhagyáshoz. Kapcsolja be a funkciót: forgassa el a *hőmérséklet-szabályozó gombot* a kívánt hőmérsékletre: a funkció szünetel, majd automatikusan elindul a kiválasztott sütés befejezési időpontja alapján kiszámított időben. Ne feledje: A beállítás törléséhez kapcsolja ki a sütőt: forgassa a választógombot a **0 / AUTO** állásba.

A késleltetett indítás funkció nem elérhető a Grillezés és Turbó Grillezés funkciókhoz.

A SÜTÉS VÉGE

Hangjelzés hallatszik, és a kijelző jelzi, hogy a funkció befejeződött.





Forgassa el a *választógombot* egy másik funkció kiválasztásához, vagy forgassa **0** állásba a sütő kikapcsolásához.

Ne feledje: Ha az időzítő aktív, a kijelzőn felváltva látszik az „END” felirat és a hátralevő idő.

5. AZ IDŐZÍTŐ BEÁLLÍTÁSA



Ez a beállítás nem a sütés megszakítására vagy beprogramozására szolgál, hanem segítségével a kijelző időzítőként használható (aktív funkció vagy kikapcsolt sütő mellett).

Tartsa nyomva a  gombot, amíg a kijelzőn meg nem jelenik az  ikon és a „00:00” felirat, és a „00:00” el nem kezd villogni.



A + vagy - gombbal állítsa be a kívánt időt, majd nyomja meg a  gombot a jóváhagyáshoz.

Amikor az időzítőn beállított időtartam letelik, hangjelzés lesz hallható.

Ne feledje: Az időzítőt úgy kikapcsolhatja ki, hogy addig tartja nyomva a  gombot, amíg az  ikon villogni nem kezd. Ezután a - gombbal visszaállíthatja az időt „00:00”-ra.

SÜTÉSI TÁBLÁZAT

RECEPT	FUNKCIÓ	ELŐMELEGÍTÉS	HŐMÉRSÉKLET (°C)	IDŐTARTAM (perc)	SZINT ÉS TARTOZÉKOK
Leavened cakes (Kelt tészták)		Igen	170	30-50	3
		Igen	160	30-50	2
		Igen	160	40-60	4
Töltött torta (sajttorta, rétes, gyümölcs torta)		Igen	160-200	35 - 90	2
		Igen	160-200	40-90	4 2
Kekszek/aprósütemények		Igen	160	25-35	3
		Igen	160	25-35	3
		Igen	150	35 - 45	4 2
Choux buns (Képviseelőfánk)		Igen	180-210	30-40	3
		Igen	180 - 200	35 - 45	4 2
		Igen	180 - 200	35 - 45	5 3 1
Habcsók		Igen	90	150 - 200	3
		Igen	90	140-200	4 2
		Igen	90	140-200	5 3 1
Pizza/Focaccia		Igen	190-250	15 - 50	1 / 2
		Igen	190-250	20 - 50	4 2
Fagyasztott pizza		Igen	250	10 - 20	3
		Igen	230-250	10 - 25	4 2
Sós sütemények (zöldséges pite, quiche)		Igen	180 - 200	40-55	3
		Igen	180 - 200	45-60	4 2
		Igen	180 - 200	45-60	5 3 1
Voulevant/leveles tészta		Igen	190-200	20-30	3
		Igen	180-190	20 - 40	4 2
		Igen	180-190	20 - 40	5 3 1
Lasagne/csőben sült tészta/ cannelloni/felfújt		Igen	190-200	45-65	2
Bárány/borjú/marha 1 kg		Igen	190-200	80-110	3
Rántott hús ropogós bőrrrel 2 kg		Igen	180-190	110 - 150	3
Csirke/nyúl/kacsa 1 kg		Igen	200-230	50-100	2
Pulyka/liba 3 kg		-	190-200	100-160	2
Sült/sütőpapírban sült hal (filé, egész)		Igen	170 - 190	30-45	2
Töltött zöldségek (paradicsom, cukkini, padlizsán)		Igen	180 - 200	50 - 70	3
Pírtott kenyér		5'	250	2-6	5
Halfilé/szeletek		-	230-250	15 - 30 *	4 3

RECEPT	FUNKCIÓ	ELŐMELEGÍTÉS	HŐMÉRSÉKLET (°C)	IDŐTARTAM (perc)	SZINT ÉS TARTOZÉKOK
Kolbász / kebab / oldalas / hamburger		-	250	15 - 30 *	5 4
Sült csirke 1-1,3 kg		Igen	200 - 220	55 - 70 **	2 1
Marhasült angolosan 1 kg		Igen	200-210	35-50 **	3
Báránycomb/lábszár		Igen	200-210	60 - 90 **	3
Sült burgonya		Igen	200-210	35-55	2
Csőben sült zöldség		-	200-210	25-55	3
Húsok és burgonya		Igen	190-200	45-100 ***	4 1
Hal és zöldségek		Igen	180	30-50 ***	4 2
Lasagne és húsok		Igen	200	50 - 100 ***	4 1
Teljes fogás: gyümölcstorta (5. szint) / lasagne (3. szint) / hús (1. szint)		Igen	180-190	40-120 ***	5 3 1
Sült hús/töltött sütek		-	170-180	100-150	3

*Fordítsa meg az ételt a sütési idő felénél

** Fordítsa meg az ételt a sütési idő kétharmadánál (ha szükséges).

*** Az idő becsült hossza: Az ételek kivethetők a sütőből ettől eltérő időpontokban is, személyes preferenciáktól függően.

A jelzett időbe nem számít bele az előmelegítési szakasz: javasoljuk, hogy csak azt követően helyezze az ételt a sütőbe és állítsa be a sütési időt, hogy a sütő elérte a kívánt hőmérsékletet.

TARTOZÉKOK							
	Sütőrács	Sütőedény a sütőrácson	Sütőtepsi/zsírfgó tálca vagy sütőedény a sütőrácson	Cseppfelfogó tálca / Süteményes tepsi	Cseppfelfogó tálca / Sütőtepsi 200 ml vízzel		
FUNCTIONS (FUNKCIÓK)							
	Alsó és felső sütés	Holegbevuvas	Pizza	Maxi cooking	Grillfűtőtest	Turbó grill	Eco holegbevuvas

TISZTÍTÁS ÉS KARBANTARTÁS

Bármilyen karbantartási vagy tisztítási munka előtt győződjön meg arról, hogy a sütő teljesen kihűlt.

Ne használjon gőzzel tisztító berendezéseket.

Ne használjon fémből készült vagy egyéb súrolópárnát vagy maró/súroló hatású tisztítószeret, mert ezek károsíthatják a készülék felületeit.

Viseljen védőkesztyűt.

A sütőt bármilyen karbantartási munka előtt le kell választani az elektromos hálózatról.

KÜLSŐ BURKOLATOK

A felületeket nedves, mikroszálas törlőkendővel tisztítsa. Ha erősen szennyezett a felület, pár csepp pH-semleges tisztítószerrel tegyen a kendőre. Törölje le egy száraz törlőkendővel.

Ne használjon maró vagy súroló hatású tisztítószeret. Ha ezek közül bármelyik termék véletlenül kapcsolatba kerül a készülék felületével, azonnal tisztítsa meg a készüléket egy nedves, mikroszálas törlőkendővel.

BELSŐ BURKOLATOK

• Használat után hagyja kicsit kihűlni a sütőt, és akkor takarítsa ki, amikor még valamennyire meleg, így könnyebben eltávolíthatja a lerakódásokat vagy az

ételfoltokat.

A magas víztartalmú ételek sütéséből fakadóan képződő kondenzátumok megszáradásához hagyja teljesen lehűlni a sütőt, majd törölje le ruhával vagy szivaccsal.

• Az üveg egyszerűbb tisztítása érdekében a sütőajtó könnyen levehető és visszahelyezhető
• Az ajtó üvegét megfelelő folyékony tisztítószerrel tisztítsa.

TARTOZÉKOK

A tartozékokat minden használat után áztassa be mosogatószeres vízbe, használjon sütőkesztyűt, ha még forrók. Az ételmaradékok mosogatókefével vagy szivaccsal távolíthatók el.

AZ AJTÓ LEVÉTELE ÉS VISSZAHELYEZÉSE

1. Az ajtó levételéhez nyissa ki teljesen, és engedje le a kallantyúkat, amíg kioldási helyzetbe nem kerülnek.

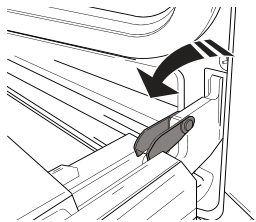

2. Csukja be az ajtót, amennyire tudja. Fogja meg erősen az ajtót két kézzel – ne a fogantyúnál fogva tartsa. Egyszerűen vegye le az ajtót úgy, hogy folytatja a becsukását, és ezzel egyidejűleg felfelé húzza (a), amíg ki nem ugrik az illesztésből (b). Helyezze le az ajtót az egyik oldalára egy puha felületre.

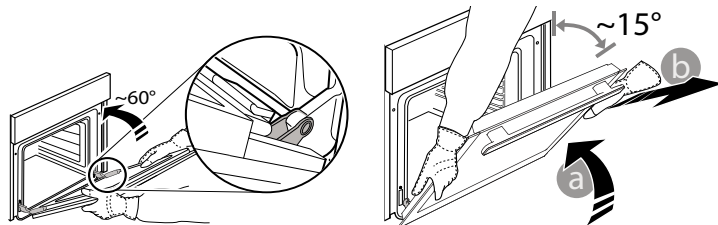

3. Illesse vissza az ajtót úgy, hogy a sütő elé emeli, a zsanérok kapcsait beilleszti a helyükre, majd rögzíti az ajtó felső részét az illesztékbe.

4. Engedje le az ajtót, majd nyissa ki teljesen. Engedje le a kallantyúkat az eredeti helyzetükbe: győződjön meg arról, hogy teljes mértékben leengedte őket.

5. Próbálja meg becsukni az ajtót, és ellenőrizze, hogy illeszkedik-e a kezelőpanelhez. Ha nem sikerül, ismételje meg a fenti lépéseket.

A BELSŐ VILÁGÍTÁS CSERÉJE

- 1.** Válassza le a sütőt az elektromos hálózatról.
- 2.** Csavarozza le a burát a lámpáról, cserélje ki az izzót, majd csavarozza vissza a burát a lámpára.
- 3.** Csatlakoztassa vissza a sütőt az elektromos hálózatra.

Ne feledje: Használjon 25 W/230 V típusú G9, T300 °C halogénizzót.

A termékben lévő izzót kifejezetten háztartási gépekhez tervezték, ezért helyiségek megvilágítására nem alkalmas (244/2009/EK rendelet).

Az izzólámpák beszerezhetők a vevőszolgálattól. - Ne nyúljon az izzókhoz csupasz kézzel, mert az ujjlenyomatok károsíthatják az izzót. Ne működtesse a sütőt, ha a lámpabura nincs visszahelyezve.

AZ AJTÓÜVEG TISZTÍTÁSA

1. Vegye le az ajtót, és helyezze puha felületre fogantyúval lefelé. Ezután egyszerre nyomja be a két rögzítőkapcsot, majd húzza maga felé és vegye le az ajtó felső élet.

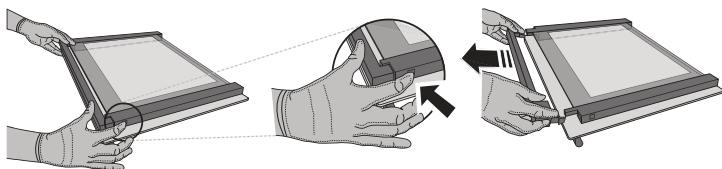

2. Két kézzel emelje meg és tartsa erősen a belső üveget, majd vegye ki, és a tisztításhoz helyezze egy puha felületre.

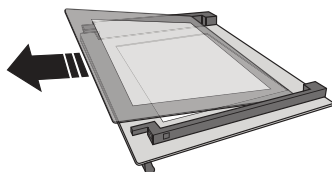

3. Helyezze vissza a középső keretet („R”-rel jelölve) a belső keret visszahelyezése előtt: A keretek helyes elhelyezéséhez ügyeljen arra, hogy az „R” jelzés a bal oldali sarokba kerüljön. Először csúsztassa az üveglap hosszanti, „R” jelzésű oldalát az illesztékekbe, majd engedje le a helyére. Ismételje meg a műveletet mindkét üveglappal.

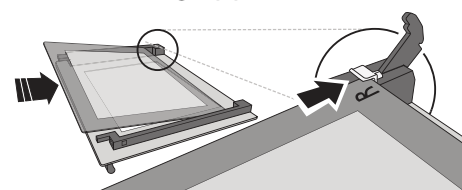

4. Szerelje vissza a felső élet: A megfelelő pozíciót kattánás jelzi. Az ajtó visszaszerelése előtt ellenőrizze, hogy a tömítés a helyén van-e.

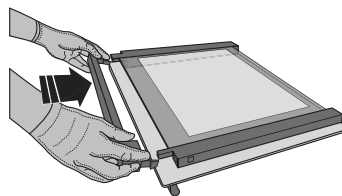

A PROBLÉMÁK MEGOLDÁSA

Probléma	Lehetséges ok	Megoldás
A készülék nem működik.	Áramkimaradás. Nincs csatlakoztatva a hálózathoz.	Ellenőrizze, hogy van-e hálózati feszültség, és hogy a sütő elektromos bekötése megtörtént-e. Kapcsolja ki a sütőt, majd kapcsolja be újra, hogy lássa, fennáll-e még a probléma.
A kijelzőn az „F” betű, majd egy szám vagy egy betű látható.	Sütőhiba.	Hívja a legközelebbi ügyfélszolgálatot, és olvassa be az „F” betű után látható számot.
A kijelzőn a „Hot” (forró) felirat látszik, és a kiválasztott funkció nem indul el.	Túl magas a hőmérséklet.	A funkció aktiválása előtt várja meg, amíg a sütő lehűl. Válasszon egy másik funkciót.
A kijelző töröttnek tűnik és homályos rajta a szöveg.	Másik nyelv beállítva.	Forduljon a legközelebbi vevőszolgálathoz.

AJTÓZÁRÓ ESZKÖZ*

Ha az ajtózáró eszköz fel van szerelve, az ajtót manuálisan kell becsukni. Az ajtózáró eszközzel felszerelt ajtó kinyitása (lásd az 1. ábrát).

Az ajtózáró eszközt a képek sorrendjének követésével lehet eltávolítani (lásd 2. ábra).

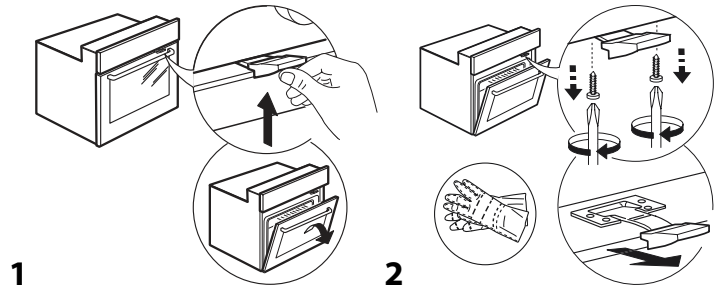

* Kizárólag bizonyos típusok esetén

A szabályzatok, a szabványos dokumentáció és a termékkel kapcsolatos további információk elérhetők:

- A készüléken lévő QR-kód használatával
- a docs.whirlpool.eu honlapon
- Vagy **vegye fel a kapcsolatot a vevőszolgálattal** (a telefonszámot lásd a garanciafüzetben).
Amennyiben a vevőszolgálathoz fordul, kérjük, adja meg a termék adattábláján feltüntetett kódokat.

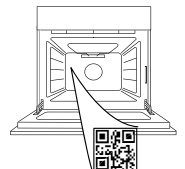



PALDIES, KA IEGĀDĀJĀTIES WHIRLPOOL IERĪCI!

Lai saņemtu pilnvērtīgu palīdzību, reģistrējiet savu ierīci vietnē www.whirlpool.eu/register

**LAI IEGŪTU VAIRĀK
INFORMĀCIJAS, SKENĒJIET
KVADRĀTKODU UZ IERĪCES**

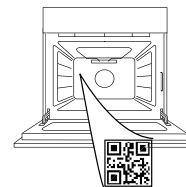

Pirms ierīces lietošanas rūpīgi izlasiet drošības norādījumus.

PRODUKTA APRAKSTS

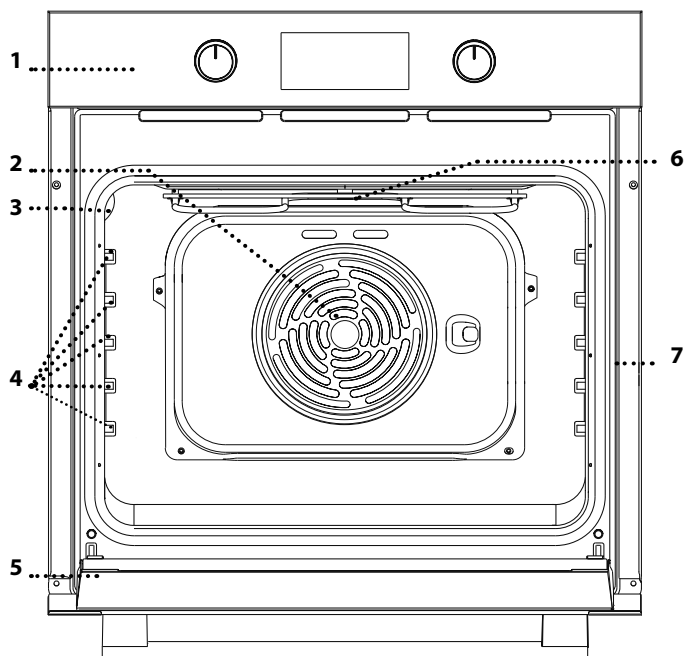

- 1. Vadības panelis
- 2. Ventilators un apļveida sildelements (nav redzams)
- 3. Apgaismojuma spuldze
- 4. Plauktu stiprinājumi (līmenis norādīts uz gatavošanas nodalījuma sienas)
- 5. Durvis
- 6. Virsējais sildelements/grils
- 7. Datu plāksnīte (neņemt)

VADĪBAS PANEĻA APRAKSTS

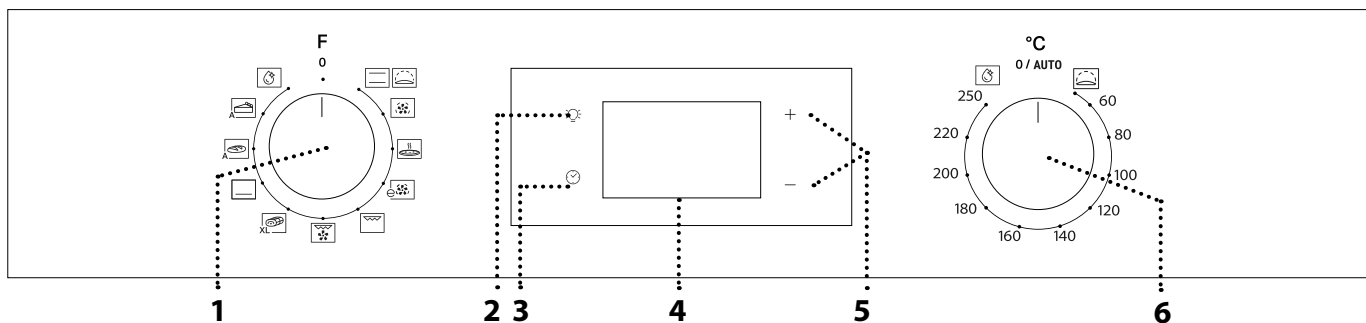

1. ATLASES SLĒDZIS

Lai ieslēgtu cepeškrāsni, izvēloties funkciju.

Pagrieziet stāvokli 0, lai izslēgtu cepeškrāsni.

2. APGAISMOJUMS

Kad krāsns ir ieslēgta, nospiediet , lai ieslēgtu vai izslēgtu cepeškrāsns nodalījuma apgaismojumu.

3. LAIKA IESTATĪŠANA

Lai piekļūtu gatavošanas laika iestatījumiem, aizkavētajai palaišanai un taimerim.

Lai parādītu laiku, kad krāsns ir izslēgta.

4. DISPLEJS

5. REGULĒŠANAS POGAS

Lai mainītu gatavošanas laika iestatījumus.

6. TERMOSTATA SLĒDZIS

Pagrieziet, lai atlasītu vēlamu temperatūru manuālajām funkcijām.

Lūdzu, ņemiet vērā: Atkarībā no modeļa tipa, pogas var būt dažāda veida. Ja pogas ir iespējams aktivizēt nospiežot, lai poga izvirzītos uz āru, nospiediet to tās centrā.

PIEDERUMI

STIEPĻU PLAUKTS

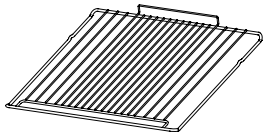

Izmantojiet pārtikas gatavošanai vai par atbalstu katliem, kūku veidnēm un citiem gatavošanas traukiem.

NOTEKPAPLĀTE *

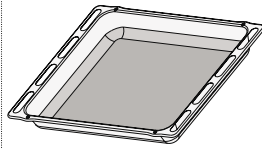

To varat izmantot kā cepeškrāsns trauku tādu ēdienu kā gaļas, zivju, dārzeņu, fokačas u.c. gatavošanai, kā arī gatavošanas laikā radušos šķidrumu savākšanai, ja novietojat to zem stieplu plaukta.

CEPEŠPANNA *

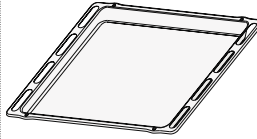

Maizes un konditorejas izstrādājumu, bet arī cepešu, papīrā ceptu zivju u.c. ēdienu gatavošanai.

SLĪDOŠĀS SLIECES *

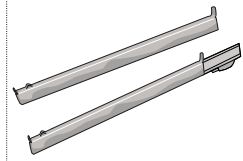

Vieglākai piederumu ielikšanai un izņemšanai.

* Pieejams tikai atsevišķiem modeļiem
Piederumu veids un skaits var atšķirties atkarībā no iegādātā modeļa.
Citus piederumus var iegādāties atsevišķi pēcpārdošanas centrā.

STIEPĻU PLAUKTA UN CITU PIEDERUMU IEVIETOŠANA

• Ievietojiet stieplu plauktu vajadzīgajā līmenī, turot to ieslīpi uz augšu un vispirms novietojot piepacelto aizmugurējo daļu (jābūt vērstai uz augšu).

Pēc tam bīdīet to pa sliecēm līdz galam horizontālā virzienā.

• Citi piederumi, piemēram, cepešpanna, ir jāievieto horizontāli, bīdot tos pa sliecēm.

SLĪDOŠĀS SLIECES UN PLAUKTU STIPRINĀJUMI

Pirms krāsns lietošanas no slīdošajām sliecēm noņemiet aizsarglenti [a] un tad noņemiet aizsargfoliju [b].

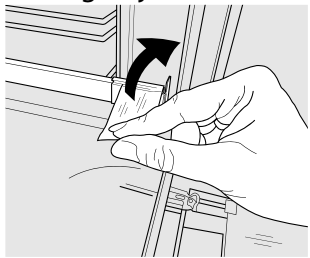

[a]

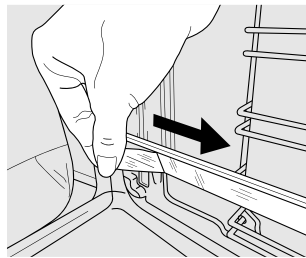

[b]

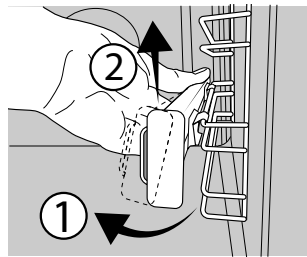

[c]

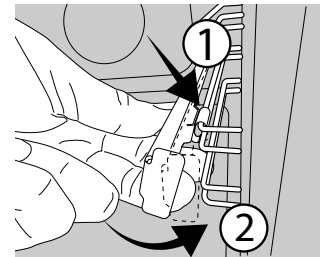

[d]

PLAUKTU VADOTŅU IZŅEMŠANA UN ATKĀRTOTA IEVIETOŠANA

1. Lai izņemtu plauktu vadotnes, stingri satveriet vadotnes ārējo daļu un velciet to virzienā pie sevis, izvelkot balstu un abas iekšējās tapas no fiksatora.
2. Lai novietotu plauktu vadotnes citā stāvoklī, novietojiet tās pie iedobes un vispirms ievietojiet fiksatorā abas tapas. Pēc tam novietojiet pie fiksatora ārējo daļu, ievietojiet balstu un stingri spiediet pret iedobes sienu, pareizi fiksējot plaukta vadotni.

SLĪDOŠO SLIEČU IZŅEMŠANA [c]



Pavelciet slīdošās slieces apakšdaļu, lai atvienotu apakšējos ākus (1), un velciet slīdošās slieces uz augšu, noņemot tās no augšējiem ākiem (2).

SLĪDOŠO SLIEČU IEVIETOŠANA [d]



Ieļķējiet augšējos ākus plaukta vadotnēs (1), tad spīdīet slīdošo slieču apakšdaļu pret plauktu vadotnēm, līdz apakšējie āķi fiksējas (2).

PIRMĀ LIETOŠANAS REIZE

1. LAIKA IESTATĪŠANA

Pirmo reizi ieslēdzot ierīci, jums būs jāiestata laiks: Nospiediet , līdz displejā sāk mirgot  ikona un divi skaitļi, kas apzīmē stundas.



Izmantojiet + vai -, lai iestatītu stundas, un nospiediet , lai apstiprinātu. Displejā mirgos divi cipari, kas apzīmēs minūtes. Izmantojiet + vai -, lai iestatītu vēlamās minūtes, un nospiediet , lai apstiprinātu.

Lūdzu, ņemiet vērā: Ja mirgo  ikona, piemēram, pēc ilgstoša energoapgādes pārtraukuma, būs nepieciešams atkārtoti iestatīt laiku.

2. IESILDIET CEPEŠKRĀSNI

Jauna krāsns var izdalīt aromātu, kas radies tās izgatavošanas laikā: tā ir atbilstoša darbība. Pirms sākat gatavot, ieteicams uzsildīt tukšu krāsni, lai tādējādi atbrīvotos no iespējamām smakām. Noņemiet no cepeškrāsns kartona aizsargmateriālus un caurspīdīgo plēvi, kā arī izņemiet no cepeškrāsns visus piederumus. Karsējiet cepeškrāsni 250 °C temperatūrā apmēram vienu stundu.

Šajā laikā krāsnij jābūt tukšai.

Lūdzu, ņemiet vērā: Pirms pirmās cepeškrāsns lietošanas reizes ieteicams izvēdināt telpu.

FUNCTIONS (FUNKCIJAS)

CONVENTIONAL (STANDARTA REŽĪMS)

Lai pagatavotu jebkuru veidu ēdienus, novietojot tos tikai uz viena plaukta.

RISING (RAUDZĒŠANA)

Lai vēl efektīvāk raudzētu saldu vai sāļu mīklu. Lai aktivizētu šo funkciju, pagrieziet termostata slēdzi uz ikonu.

FORCED AIR (PIESPIEDU GAISA CIRKULĀCIJA)

Lai vienā temperatūrā uz vairākiem plauktiem (ne vairāk nekā trim) vienlaikus pagatavotu dažādus ēdienus. Šo funkciju var izmantot dažādu ēdienu pagatavošanai, jo tā neļauj sajaukties ēdienu aromātiem.

PIZZA (PICA)

Lai ceptu dažādu veidu un izmēru picas un maizi. Ir ieteicams gatavošanas laika vidū samainīt cepešpannas vietām.

ECO FORCED AIR (EKO PIESPIEDU GAISA PLŪSMA)

Lai gatavotu pildītus cepešus vai filejas uz viena plaukta. Maiga un intermitējoša gaisa plūsma neļauj produktiem izžūt.

Izmantojot šo EKO funkciju, lampiņa būs izslēgta visā gatavošanas laikā, taču to var īslaicīgi ieslēgt, nospiežot .

GRILS

Lai grilētu steikus, kebabus un desiņas, gatavotu dārzenus sacepumus vai grauzdētu maizi.

Grilējot gaļu, iesakām izmantot notekaplāti, kurā uztvert gatavošanas laikā iztecējušo šķidrumu: novietojiet pannu jebkurā līmenī zem stieplu plaukta un ielejiet tajā 200 ml ūdens.

TURBO GRILL (TURBO GRILĒŠANA)

Lai ceptu lielus gaļas gabalus (stilbus, rosbifus, vistu). Cepešpannu ieteicams noietot vienu līmeni

zemāk, lai tajā savāktu cepšanas laikā radušās sulas: novietojiet pannu jebkurā līmenī zem stieplu plaukta un ielejiet tajā 200 ml ūdens.

MAXI COOKING

XL  Lai pagatavotu lielus gaļas gabalus (virs 2,5 kg). Lai nodrošinātu, ka gaļa ir vienmērīgi brūna no abām pusēm, gatavošanas laikā to ieteicams apgriezt. Tāpat ieteicams sadiegt gaļas gabalus, lai neļautu tiem pārmērīgi izžūt.

BOTTOM HEATING (APAKŠĒJA KARSĒŠANA)

Noderīga ēdienu apakšpusē apbrūnināšanai. Šī funkcija ir ieteicama lēnai ēdiena gatavošanai, lai pabeigtu ēdiena gatavošanu ar ļoti šķidru konsistenci vai koncentrētu mērču un gaļas mērču pagatavošanai.

BREAD AUTO (AUTOMĀTISKAIS MAIZES CEPŠANAS REŽĪMS)

Šī funkcija automātiski atlasa labāko temperatūru un metodi maizes pagatavošanai. Lai sasniegtu labāku rezultātu, sekojiet līdzi receptei. Aktivizējiet funkciju, kad krāsns ir auksts.

PASTRY AUTO (AUTOMĀTISKS MĪKLAS IZSTRĀDAJUMU REŽĪMS)

Šī funkcija automātiski atlasa labāko temperatūru un metodi desertu pagatavošanai. Aktivizējiet funkciju, kad krāsns ir auksts.

SMARTCLEAN

Tvaika iedarbība, kas rodas īpašā zemas temperatūras tīrīšanas cikla laikā ļauj bez piepūles notīrīt netīrumus un ēdienu paliekas. Lai aktivizētu „Smart Clean” tīrīšanas funkciju, ielejiet 100-120 ml dzeramā ūdens cepeškrāsns apakšējā daļā, pagrieziet atlases slēdzi un termostata slēdzi uz ikonu . Ir ieteicams izmantot 35' funkciju. Ikonas atrašanās vieta neatbilst temperatūrai, kas sasniegta gatavošanas cikla laikā.

IKDIENAS LIETOŠANA

1. FUNKCIJAS IZVĒLE

Lai izvēlētos funkciju, pagrieziet *atlases slēdzi* līdz vēlamās funkcijas simbolam: iedegsies displejs un tiks atskaņots skaņas signāls.



2. FUNKCIJAS IESLĒGŠANA

MANUĀLI

Lai aktivizētu izvēlēto funkciju, pagrieziet *termostata slēdzi*, lai iestatītu nepieciešamo temperatūru.



Lūdzu, ņemiet vērā: Gatavošanas laikā varat mainīt funkciju, pagriežot atlases slēdzi, vai pielāgot temperatūru, pagriežot termostata slēdzi. Funkcija nesāks darboties, ja termostata slēdzis būs pagriezts uz **0** /AUTOMĀTISKO pozīciju. Varat iestatīt gatavošanas laiku un gatavošanas beigu laiku (tikai tad, ja iestatīts gatavošanas laiks) un taimerī.

RISING (RAUDZĒŠANA)

Lai sāktu „Uzraudzēšanas” funkciju, pagrieziet termostata slēdzi uz raudzēšanas pozīciju (40 grādi) un pagrieziet funkcijas slēdzi uz Tradicionālo pozīciju; ievietojiet ēdienu krāsni pēc uzsildīšanas signāla. Pārklājiet mīklu ar mitru drānu vai krāsns apakšā ievietojiet cepešpannu ar ūdeni, lai radītu mitru vidi.

SMART CLEAN

Lai aktivizētu „Smart Clean funkciju”, ielejiet 100 – 120 ml dzeramā ūdens cepeškrāsns apakšējā daļā, pagrieziet *atlases slēdzi* un *termostata slēdzi* uz ikonu . Funkcija tiks aktivizēta automātiski: displejs rādīs laiku līdz tīrīšanas beigām; pārmaiņus ar “HYD”.

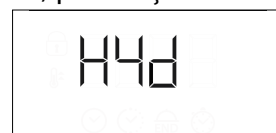

Lūdzu, ņemiet vērā: Ikonas atrašanās vieta neatbilst temperatūrai, kas sasniegta gatavošanas cikla laikā. Lūdzu, ņemiet vērā: iespējams ieprogrammēt tikai šīs funkcijas beigu laiku. Darbības laiks tiek automātiski iestatīts uz 35 minūtēm.

3. PRIEKŠSILDĪŠANA UN ATLIKUŠAIS SILTUMS

Kad funkcija tiek ieslēgta, tiek atskaņots dzirdams signāls un displejā mirgo ikona , norādot, ka priekšsildīšana ir aktivizēta.

Kad iestatītā temperatūra sasniegta, ikona tiek fiksēta un atskanēs cits skaņas signāls, lai norādītu, ka produktus var ievietot cepeškrāsnī un sākt gatavošanu.

Lūdzu, ņemiet vērā: Ievietojot ēdienu krāsnī pirms priekšsildīšana ir pabeigta, gatavošanas rezultāts var tiek ietekmēt negatīvi.



Pēc gatavošanas un funkcijas izslēgšanas ikona  displejā joprojām var būt redzama — pat pēc dzesēšanas ventilatora izslēgšanas, lai norādītu, ka cepeškrāsnī vēl arvien ir atlikušais siltums.

Lūdzu, ņemiet vērā: Laiks, pēc kāda ikona izslēdzas, ir atkarīgs no dažādiem faktoriem, piemēram, vides temperatūras un izmantotās funkcijas. Jebkurā gadījumā cepeškrāsnis jāuzskata par izslēgtu, kad rādītājs uz atlasē slēdža atrodas pie 0.

4. GATAVOŠANAS IEPROGRAMMĒŠANA



Pirms gatavošanas ieprogrammēšanas jums jāatlasa vēlamā funkcija.

DURATION (DARBĪBAS LAIKS)



Turiet nospiestu , līdz displejā sāk mirgot ikona  un "00:00".





Izmantojiet + vai -, lai atlasītu vēlamu gatavošanas laiku, bet pēc tam nospiediet , lai apstiprinātu. Lai palaistu atlasīto funkciju, pagrieziet *termostata slēdzi* uz vēlamu temperatūru: kad gatavošana pabeigta, tiks ieslēgts skaņas signāls un displejā būs redzams paziņojums.

Lūdzu, ņemiet vērā: Lai atceltu iestatīto gatavošanas laiku, turiet nospiestu , līdz displejā sāk mirgot  ikona, un pēc tam lietojiet -, lai iestatītu gatavošanas laiku uz "00:00". Kopējā gatavošanas laikā nav iekļauta priekšsildīšana.

GATAVOŠANAS BEIGU LAIKA IESTATĪŠANA / AIZKAVĒTĀ PALAIŠANA

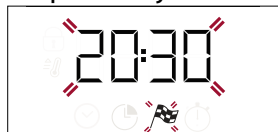
Pēc gatavošanas ilguma iestatīšanas jūs varat aizkavēt programmas palaišanu, iestatot gatavošanas beigu laiku: nospiediet , līdz displejā sāk mirgot ikona  un pašreizējais laiks.



Izmantojiet + vai -, lai iestatītu vēlamu gatavošanas beigu laiku, un nospiediet , lai apstiprinātu. Lai palaistu atlasīto funkciju, pagrieziet *termostata slēdzi* uz vēlamu temperatūru: funkcija tiks iepauzēta līdz brīdim, kad tā automātiski uzsāks darboties laikā, kas aprēķināts, balstoties uz atlasīto gatavošanas beigu laiku.

Lūdzu, ņemiet vērā: Lai atceltu iestatījumu, izslēdziet krāsni, pagriežot atlasē slēdzi uz pozīciju 0 / AUTO.

Grīla un Turbo grīla funkcijām nav pieejama darbības uzsākšanas aizkave.

END OF COOKING (GATAVOŠANAS BEIGAS)

Tiklīdz funkcijas darbība būs beigusies, tiks atskaņots skaņas signāls un displejā būs redzams paziņojums.





Pagrieziet *atlasē slēdzi*, lai izvēlētos citu funkciju vai 0 izslēgtu cepeškrāsnī.

Lūdzu, ņemiet vērā: Ja ir aktivizēts taimeris, displejā uz maiņām parādīsies uzraksts "END" un atlikušais laiks.

5. TAIMERA IESTATĪŠANA



Šī iespēja nepārtrauc un neietekmē gatavošanu, bet gan ļauj displeju izmantot kā taimerī, vai nu tad, kad aktivizēta kāda funkcija, vai tad, kad cepeškrāsnis ir izslēgta.

Turiet nospiestu , līdz displejā sāk mirgot ikona  un "00:00", kā arī "00:00".



Izmantojiet + vai -, lai iestatītu vēlamo laiku, un nospiediet , lai apstiprinātu.

Kad taimeris beigs laika atskaiti, tiks atskaņots skaņas signāls.

Lūdzu, ņemiet vērā: Lai atceltu taimerī, turiet nospiestu , līdz displejā sāk mirgot  ikona, un pēc tam lietojiet -, lai iestatītu laiku uz "00:00".

GATAVOŠANAS TABULA

RECEPTE	FUNKCIJA	PRIEKŠSILDĪŠANA	TEMPERATŪRA (°C)	ILGUMS (min)	LĪMEŅI UN APRĪKOJUMS
Kūkas no raudzētas mīklas		Jā	170	30 - 50	3
		Jā	160	30 - 50	2
		Jā	160	40-60	4
Kūka ar pildījumu (siera kūka, strūdele, augļu pīrāgs)		Jā	160 - 200	35 - 90	2
		Jā	160 - 200	40-90	4 2
Cepumi/groziņi		Jā	160	25-35	3
		Jā	160	25-35	3
		Jā	150	35 - 45	4 2
Choux buns (Vēja kūkas)		Jā	180 - 210	30-40	3
		Jā	180 - 200	35 - 45	4 2
		Jā	180 - 200	35 - 45	5 3 1
Bezē		Jā	90	150-200	3
		Jā	90	140-200	4 2
		Jā	90	140-200	5 3 1
Pica/fokača		Jā	190-250	15-50	1 / 2
		Jā	190-250	20 - 50	4 2
Saldēta pica		Jā	250	10 - 20	3
		Jā	230-250	10-25	4 2
Sājās kūkas (dārzenu pīrāgs, sāļais pīrāgs)		Jā	180 - 200	40-55	3
		Jā	180 - 200	45-60	4 2
		Jā	180 - 200	45-60	5 3 1
Volovāni / kārtainās mīklas cepumi		Jā	190-200	20 - 30	3
		Jā	180-190	20-40	4 2
		Jā	180-190	20-40	5 3 1
Lazanja/cepta pasta/kaneloni/ augļu pīrāgi		Jā	190-200	45-65	2
Jēra/teļa/ liellopa 1 kg		Jā	190-200	80-110	3
Cepta gaļa ar kraukšķīgu ādu 2 kg		Jā	180-190	110 - 150	3
Vistas/truša/piles gaļa 1 kg		Jā	200-230	50-100	2
Tītara/zoss gaļa 3 kg		-	190-200	100-160	2
Cepta zivs/en papillote (pergamentā pagatavota zivs) (fileja, vesela)		Jā	170-190	30-45	2
Pildīti dārzeni (tomāti, cukīni, baklažāni)		Jā	180 - 200	50-70	3
Graudzēta maize		5'	250	2-6	5
Zivs fileja/gabaliņi		-	230-250	15-30 *	4 3

RECEPTĒ	FUNKCIJA	PIEKŠSILDĪŠANA	TEMPERATŪRA (°C)	ILGUMS (min)	LĪMEŅI UN APRĪKOJUMS
Desas/kebabi/riņķas/ hamburgeri		-	250	15-30 *	5 4
Cepta vista 1-1,3 kg		Jā	200-220	55 - 70 **	2 1
Cepta liellopu gaļa (asiņaina) 1 kg		Jā	200-210	35-50 **	3
Jēra stilbs / kājiņa		Jā	200-210	60 - 90 **	3
Cepti kartupeļi		Jā	200-210	35 - 55	2
Vegetable gratin (Dārzeņu sacepums)		-	200-210	25-55	3
Gaļa un kartupeļi		Jā	190-200	45 - 100 ***	4 1
Zivs un dārzeņi		Jā	180	30 - 50 ***	4 2
Lazanja un gaļa		Jā	200	50 - 100 ***	4 1
Vesela maltīte: augļu pirāgs (5. līmenis) / lazanja (3. līmenis) / gaļa (1. līmenis)		Jā	180-190	40-120 ***	5 3 1
Cepeši/pildīti cepeši		-	170 - 180	100-150	3

* Gatavošanas laika vidū apgrieziet produktus uz otru pusi

** Apgrieziet produktus otrādi pēc tam, kad ir pagājušas divas trešdaļas no gatavošanas laika (ja nepieciešams).

*** Paredzamais darbības laiks: pēc vajadzības ēdienu var izņemt ārā no cepeškrāsns arī citā laikā.

Darbības laikā nav iekļauta priekšsildīšanas fāze: ievietot produktus cepeškrāsnī un iestatīt gatavošanas laiku ieteicams tikai tad, kad krāsns sasniegusi vēlamo temperatūru.

PIEDERUMI					
	Stieplu plaukts	Gatavošanas trauki uz stieplu plaukta	Cepešpanna/šķidrumu savākšanas paplāte vai gatavošanas trauki uz stieplu plaukta	Šķidrumu savākšanas paplāte/cepešpanna	Notekpaplāte/cepešpanna ar 200 ml ūdens

FUNKCIJAS (FUNKCIJAS)							
	Konvencionāls	Piespiedu gaiss	Pica	Maksimālā gatavošana	Grils	Turbo grils	Eko piespiedu gaisa plūsma

TĪRĪŠANA UN APKOPE

Pirms veikt cepeškrāsns apkopi, pārlicinieties, ka tā ir atdzisusi.

Neizmantojiet tvaika tīrītājus.

Neizmantojiet metāla sūkļus, abrazīvus priekšmetus un abrazīvus/kodīgus tīrīšanas līdzekļus, jo tie var sabojāt ierīces virsmas.

Izmantojiet aizsargcimdus.

Pirms jebkādu apkopes darbu veikšanas, mikroviļņu krāsns ir jāatvieno no elektrētīkla.

ĀRĒJĀS VIRSMAS

Tīriet virsmas ar mitru mikrošķiedras drānu. Ja tās ir ļoti netīras, pievienojiet ūdenim dažus pilienus mazgājamā līdzekļa ar neitrālu pH līmeni. Beigās noslaukiet mitrumu ar sausu lupatiņu.

Neizmantojiet korozīvus vai abrazīvus tīrīšanas līdzekļus. Ja šie līdzekļi nokļūst uz cepeškrāsns virsmām, nekavējoties noslaukiet skartās vietas ar mitru mikrošķiedru drānu.

IEKŠĒJĀS VIRSMAS

• Pēc katras lietošanas reizes ļaujiet cepeškrāsnij atdzist, un to ieteicams tīrīt, kamēr krāsns ir vēl nedaudz silta, lai notīrītu sakrājušos netīrumus un traipus no ēdiena paliekām.

Lai izžvētu kondensātu, kas radies, gatavojot ēdienus ar lielu ūdens saturu, ļaujiet krāsnij pilnībā atdzist un tad izslaukiet to ar drānu vai sūkli.

• Lai notīrītu stiklu, durvis iespējams vienkārši izņemt un ievietot atpakaļ

• Tīriet durvju stiklu ar piemērotu šķidro mazgāšanas līdzekli.

PIEDERUMI

Pēc lietošanas iegremdējiet piederumus mazgāšanas šķidrumā, izmantojot virtuves cimds, ja piederumi vēl ir karsti. Ēdiena paliekas var viegli notīrīt ar suku vai sūkli.

DURVJU IZŅEMŠANA UN ATKĀRTOTA IEVIETOŠANA

1. Lai izņemtu durvis, pilnībā tās atveriet un nolaidiet lamatiņas, līdz tās ir bloķētā pozīcijā.

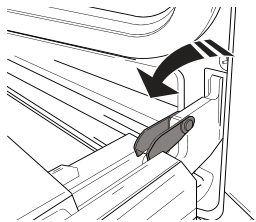

2. Iespējami stingrāk aizveriet durvis. Ar abām rokām stingri turiet durvis – neceliet tās aiz roktura. Vienkārši izņemiet durvis, turpinot tās aizvērt un reizē velkot uz augšu (a), līdz tās ir izņemtas no savas vietas (b). Nolieciet durvis malā, atbalstot tās uz mīksta pamatnes.

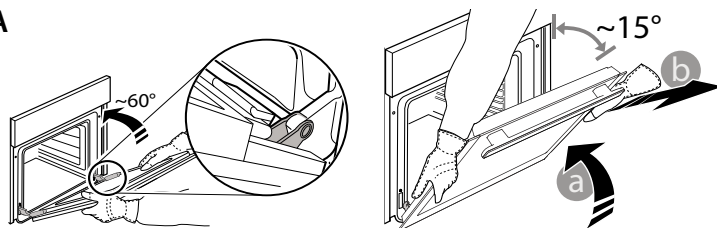

3. Ievietojiet atpakaļ durvis virzot tās gar cepeškrāsni, novietojot lamatiņu āķišus preti to vietām un nostiprinot augšējo daļu īstajā pozīcijā.

4. Nolaidiet durvis un tad pilnībā atveriet tās. Nolaidiet fiksatorus sākotnējā stāvoklī: Pārliecinieties, ka tās tiek nolaistas līdz zemākajai pozīcijai.

5. Pamēģiniet aizvērt durvis un pārliecinieties, ka tās ir vienā līmenī ar vadības paneli. Ja tas nenotiek, atkārtojiet augstāk minētos soļus.

SPULDZES NOMAIŅA

- 1.** Atvienojiet cepeškrāsni no elektrotīkla.
 - 2.** Atskrūvējiet spuldzes vāciņu, nomainiet spuldzīti un vāciņu uzskrūvējiet atpakaļ.
 - 3.** Pievienojiet cepeškrāsni elektrotīklam.
- Lūdzu, ņemiet vērā: izmantojiet 25 W/230 V tipa G9, T300 °C halogēnās lampas.

Ierīcē uzstādītā spuldze ir speciāli paredzēta sadzīves tehnikai un nav piemērota izmantošanai kā līdzeklis telpu izgaismošanai (EK Regula 244/2009). Spuldzes ir pieejamas mūsu pēcpārdošanas apkalpošanas dienestā. Neaiztieciet spuldzītes ar kailām rokām, jo jūsu pirkstu nospiedumi var tās sabojāt. Neizmantojiet cepeškrāsni, ja nav uzlikts spuldzes vāciņš.

DURVJU STIKLA TĪRĪŠANA

1. Pēc durvju izņemšanas un novietošanas uz mīksta virsmas (ar rokturi vērstu lejup), vienlaicīgi uzspiediet uz abiem stiprinājumiem, lai noņemt durvju augšmalu, velkot to uz savu pusi.

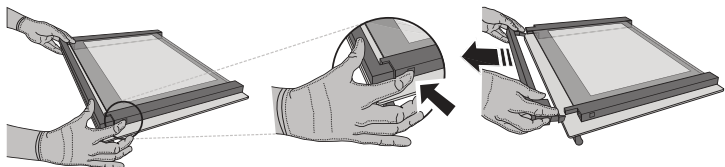

2. Paceliet un stingri turiet iekšējo stiklu ar abām rokām, izņemiet to un pirms tīrīšanas novietojiet uz mīksta virsmas.

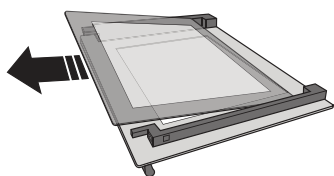

3. Pirms iekšējās rūts ievietošanas ievietojiet atpakaļ vidējo rūti (marķēta ar zīmi "R"): Lai pareizi ievietotu stikla rūti, pārbaudiet, vai "R" zīme atrodas kreisajā stūrī. Vispirms ievietojiet balstos stikla garāko pusi, kas ir marķēta ar "R" zīmi, un nolaidiet to. Atkārtojiet ar abām stikla rūtīm.

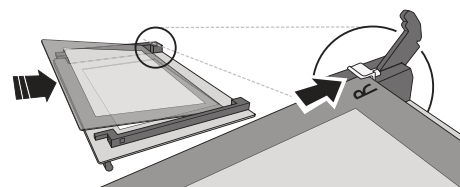

4. Uzlieciet augšējo malu: Klikšķis norādīs uz pareizu novietojumu. Pirms atkārtotas durvju ievietošanas, pārliecinieties, vai blīvējums ir novietots pareizi.

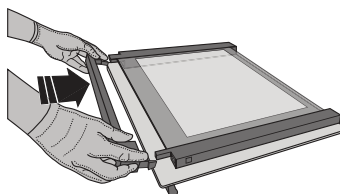

PROBLĒMU NOVĒRŠANA

Problēma	Iespējamais cēlonis	Risinājums
Krāsns nedarbojas.	Elektroapgādes traucējumi. Atvienojiet no elektrotīkla.	Pārbaudiet, vai elektrotīklā ir strāva un vai cepeškrāsns ir pievienots elektrotīklam. Izslēdziet cepeškrāsni un vēlreiz ieslēdziet to, lai redzētu, vai kļūme ir novērsta.
Ekrānā redzams burts "F" un skaitlis.	Cepeškrāsns nedarbojas.	Sazinieties ar tuvāko klientu pēcpārdošanas servisa centru un nosauciet numuru, kas norādīts pēc burta "F".
Displejā ir redzams paziņojums "Hot" (Karsts) un izvēlētā funkcija nedarbojas.	Pārāk augsta temperatūra.	Pirms funkcijas aktivizēšanas ļaujiet cepeškrāsni atdzist. Atlasiet citu funkciju.
Displejs uzrāda neskaidru tekstu un šķiet bojāts.	Cits valodu kopums.	Sazinieties ar jūsu tuvāko pēcpārdošanas klientu apkalpes centru.

DURVJU SLĒDZENES IERĪCE*

Ja tiek saglabāta uzstādītā durvju slēdzene, durvis ir jāaizver manuāli. Lai atvērtu durvis ar durvju slēdzenes ierīci, (skatiet 1. attēlu).

Durvju drošības slēdzenes ierīci var noņemt, rīkojoties kā norādīts secīgajos attēlos (skat. 2.att.).

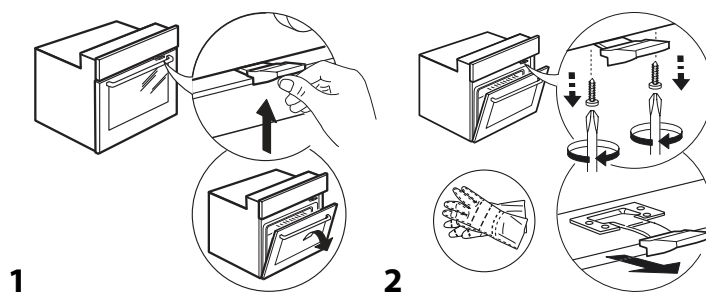

* Pieejams tikai atsevišķiem modeļiem

Noteikumi, standarta dokumentācija un papildu informācija izstrādājumam ir pieejama:

- Kvadrātkoda izmantošana jūsu ierīcē
- Apmeklējot tīmekļa vietni docs.whirlpool.eu
- Vai arī **sazinieties ar mūsu pēcpārdošanas apkopes dienestu** (tālruna numurs norādīts garantijas bukletā).
Sazinoties ar mūsu pēcpārdošanas centru, lūdzu, nosauciet kodus, kas redzami izstrādājuma datu plāksnītē.

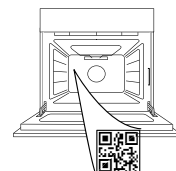

**DĖKOJAME, KAD ĮSIGIJOTE „WHIRLPOOL“ GAMINĮ**

Kad galėtumėte tinkamai pasinaudoti pagalba, užregistruokite gaminį svetainėje www.whirlpool.eu/register

JEIGU REIKIA DAUGIAU INFORMACIJOS, NUSKAITYKITE QR KODĄ NAUDODAMIESI SAVO PRIETAISU

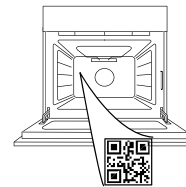

Prieš naudodamiesi prietaisu atidžiai perskaitykite saugos instrukcijas.

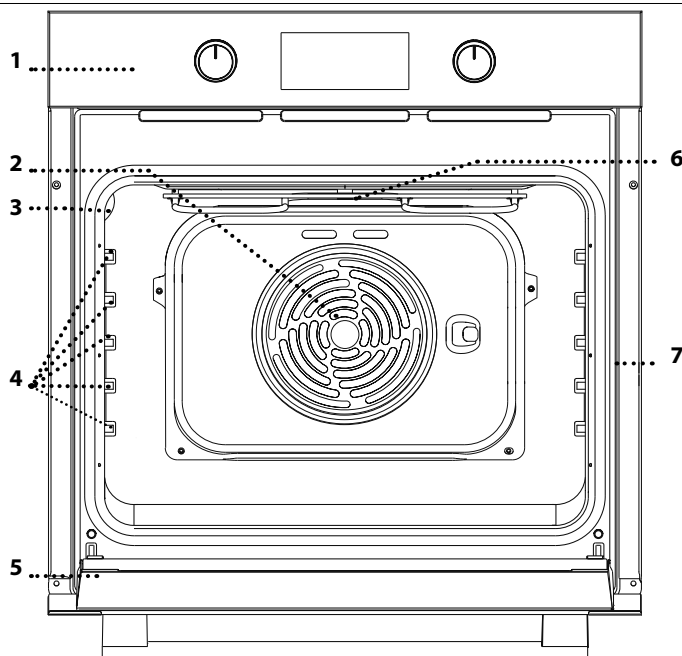
GAMINIO APRAŠYMAS

1. Valdymo skydelis
2. Ventilatorius ir žiedinis kaitinimo elementas (nesimato)
3. Lempa
4. Skersinės grotelės (lygis nurodytas orkaitės priekyje)
5. Durelės
6. Viršutinis kaitinimo elementas / kepintuvas
7. Duomenų lentelė (nenuimkite)

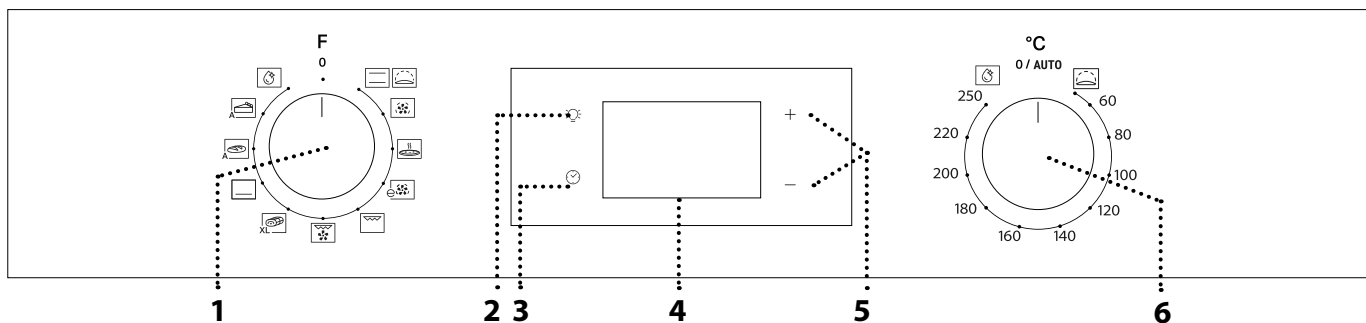
VALDYMO PULTO APRAŠYMAS**1. PASIRINKIMO RANKENĖLĖ**

Naudojama įjungti orkaitę ir pasirinkti funkciją. Norėdami išjungti orkaitę, pasukite į padėtį 0.

2. LEMPUTĖ

Kai orkaitė įjungta, paspauskite  ir įjunkite arba išjunkite orkaitės lemputę.

3. LAIKO NUSTATYMAS

Įjungiami gaminimo laiko nustatymai, atidėtas paleidimas ir laikmatis. Kai orkaitė išjungta, rodomas laikas.

4. EKTRANAS**5. REGULIAVIMO MYGTUKAI**

Naudojami keisti gaminimo laiko nustatymus.

6. TERMOSTATO RANKENĖLĖ

Pasukite ir pasirinkite reikiamą temperatūrą, kai naudojate neautomatines funkcijas.

Atkreipkite dėmesį: Rankenėlės tipas gali skirtis priklausomai nuo modelio. Jei rankenėlės suaktyvinamos jas paspaudžiant, paspauskite vidurinę rankenėlės dalį, kad ji iššoktų.

PRIEDAI

GROTELIŲ ĮSTATAVAI, PRIEDŲ ĮSTATAVAI, SKERSINIŲ GROTELIŲ ĮSTATAVAI

- Laikydami šiek tiek pakreiptas, įstatykite grotelės reikiamame lygmenyje ir pirmiausia atremkite pakeltą galinę grotelių dalį (nukreipkite grotelę į priekį).
- Tuomet išstumkite į skersines grotelės dalis.
- Kitus priedus, pvz., kepimo skardą, įstatykite horizontaliai į skersines grotelės dalis.

PADEKLAS *

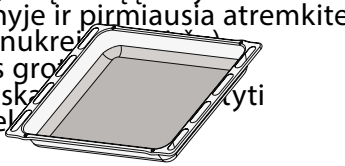

Skirta maistui gaminti arba naudoti kaip atramą puodams, pyragų skardoms ir kitiems gaminių indams.

Naudojamos kaip orkaitės padėklas kepančią mėsą, žuvį, daržoves, itališką duonelę ir pan. arba kaip skysčių surinkimo skarda, kai kepančiama po grotelėmis.

KEPIMO SKARDA *

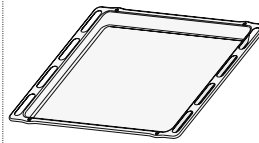

Kepti duonai ir kitiems gaminiams iš tešlos, bet taip pat ir kepsniams, žuviai folijoje ir kt.

SLANKIOJANČIOS GROTELĖS *

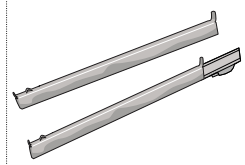

Palengvina priedų įstatymą ir išėmimą.

* Tik tam tikruose modeliuose. Atsižvelgiant į įsigytą modelį, priedų skaičius ir tipas gali skirtis. Kitų priedų galima nusipirkti atskirai iš aptarnavimo po įsigijimo skyriaus.

SLANKIOJANČIOS GROTELĖS IR SKERSINĖS GROTELĖS

Prieš pradėdami naudotis orkaite pašalinkite apsauginę plėvelę [a] ir nuo slankiojančių grotelių pašalinkite apsauginę foliją [b].

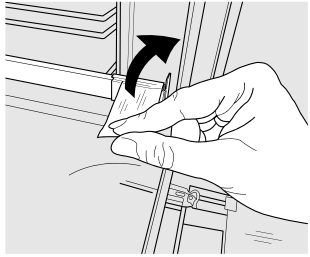

[a]

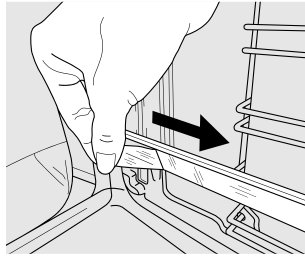

[b]

SLANKIOJANČIŲ GROTELIŲ IŠĖMIMAS [c]

Patraukite apatinę slankiojančių grotelių dalį, kad atkabintumėte apatinius kabliukus (1), tada traukite slankiojančias grotelės aukštyn ir nuimkite jas nuo viršutinių kabliukų (2).

SLANKIOJANČIŲ GROTELIŲ ĮSTATYMAS [d]

Užkabinkite viršutinius kabliukus ant skersinių grotelių (1), tada spauskite apatinę slankiojančių grotelių dalį link skersinių grotelių, kol užsifikuos apatiniai

kabliukai (2).

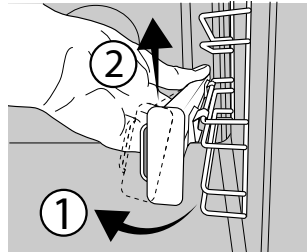

[c]

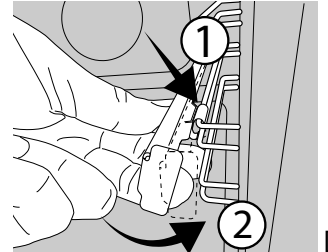

[d]



SKERSINIŲ GROTELIŲ IŠĖMIMAS IR ĮSTATYMAS

1. Jei norite išimti skersines grotelės, tvirtai suimkite išorinę kreipiamosios dalį ir trūtelėkite ją save, kad ištrauktumėte atramą ir du vidinius kaiščius.

2. Jei norite vėl įdėti skersines grotelės, pridėkite jas prie angos ir įstatykite du kaiščius į jiems skirtas vietas. Pridėkite išorinę dalį prie jos vietos, įstatykite atramą ir tvirtai spustelėkite prie sienelės, kad skersinės grotelės tinkamai užsifikuotų.

NAUDOJIMAS PIRMĄ KARTĄ

1. LAIKO NUSTATYMAS

Pirmą kartą įjungus prietaisą, reikės nustatyti laiką: Spauskite , kol ekrane ims mirksėti piktograma  ir du valandų skaitmenys.



Naudodamiesi + arba - nustatykite valandas ir patvirtinkite paspausdami . Ekrane mirksės du minutėms skirti skaitmenys.

Naudodamiesi + arba - nustatykite minutes ir patvirtinkite paspausdami .

Atkreipkite dėmesį: Kai mirksi piktograma , pvz., atsinaujinus elektros tiekimui, jums reikės nustatyti laiką iš naujo.

2. ĮKAITINKITE ORKAITĘ

Iš naujos orkaitės gali skliti nuo gamybos likęs kvapas: tai visiškai normalu. Kad pašalintų gamybos

metu likę kvapai, prieš pradėdami gaminti maistą, rekomenduojama įkaitinti tuščią orkaitę. Tik prieš tai iš orkaitės išimkite kartonines apsaugines dalis, apsauginę plėvelę ir priedus.

Įkaitinkite orkaitę iki 250 °C ir palikite veikti apie valandą.

Tuo metu orkaitė turi būti tuščia.

Atkreipkite dėmesį: Panaudojus prietaisą pirmą kartą, rekomenduojama išvėdinti kambarį.

FUNCTIONS (FUNKCIJOS)

 **CONVENTIONAL (TRADICINIS GAMINIMAS)**
Bet kokio patiekalo gaminimas tik ant vienos lentynos.

 **RISING (TEŠLOS KILDINIMAS)**
Puikiai tinka saldžiai arba pikantiškai tešlai kildinti. Norėdami įjungti šią funkciją, sukite termostato rankenėlę iki atitinkamos piktogramos.

 **FORCED AIR (PRIVERSTINIO ORO SRAUTAS)**
Naudojama gaminant kelis patiekalus, kuriems reikalinga ta pati gaminimo temperatūra ir gaminant ant kelių (daugiausia trijų) lentynų tuo pačiu metu. Šią funkciją galima naudoti įvairiems patiekalams gaminti – maisto kvapai nepersiduoda iš vieno maisto į kitą.

 **PIZZA (PICA)**
Kepti skirtingų rūšių picoms ir duonai. Įpusėjus gaminimui galima pakeisti kepimo skardos padėtį.

 **ECO FORCED AIR (EKO PRIVERSTINĖ ORO CIRKULIACIJA)**

Tinka gaminant didelius mėsos ir didelius mėsos gabalus su įdaru ant vienos lentynėlės. Gaminamam maistui nelėidžia išdžiūti kintamas oro srautas. Kai naudojama EKO funkcija, lemputė lieka išjungta viso gaminimo metu, tačiau ją galima laikinai įjungti paspaudus .

 **GRILL (KEPINIMAS)**
Naudojama ant grotelių kepti didkepsnius, kebabus ir dešreles, gaminti daržoves ir užkepėles ar paskrudinti duoną.

Jei mėsą kepatė ant grotelių, naudokite skysčių surinkimo skardą, kurioje susirinktų patiekalo sultys: skysčių surinkimo skardą įstatykite bet kuriame lygmenyje po grotelėmis ir įpilkite į ją 200 ml geriamojo vandens.

 **TURBO GRILL (INTENSYVUS KEPINIMAS)**
Didelių mėsos gabalų (kojų, jautienos ir vištienos kepsnių) kepimas. Rekomenduojama įstatyti skysčių

surinkimo skardą, kurioje susirinktų patiekalo sultys: skysčių surinkimo skardą įstatykite bet kuriame lygmenyje po grotelėmis ir įpilkite į ją 200 ml geriamojo vandens.

 **MAXI COOKING**

XL  Didelių mėsos gabalų (sveriančių daugiau nei 2,5 kg) kepimas. Kad abi gabalo pusės tolygiai apskrustų, įpusėjus gaminimui, mėsą rekomenduojama apversti. Taip pat rekomenduojama gaminimo metu mėsą subadyti, kad ji per daug neišdžiūtų.

 **BOTTOM HEATING (APATINIS ŠILDYMAS)**

Naudingas norint apskrudinti patiekalo apačią. Šią funkciją galima naudoti lėtam gaminimui, baigiant gaminti labai skystus patiekalus arba sutirštinant padažus ir užpilus.

 **BREAD AUTO (AUTOMATINĖ DUONOS KEPIMO FUNKCIJA)**

Ši funkcija automatiškai parenka optimaliausią temperatūrą ir gaminimo būdą duonai. Geriausių rezultatų pasieksite vadovaudamiesi receptu. Aktyvinkite funkciją, kai orkaitė atvėsus.

 **PASTRY AUTO (AUTOMATINIS KONDITERIJOS GAMINIŲ KEPIMAS)**

Ši funkcija automatiškai parenka optimaliausią temperatūrą ir gaminimo būdą konditerijos kepiniams. Aktyvinkite funkciją, kai orkaitė atvėsus.

 **SMARTCLEAN**

Valymo ciklo metu specialiai išleidžiami žemos temperatūros garai, kad galėtumėte be vargo pašalinti nešvarumus ir maisto likučius. Norėdami suaktyvinti „Smart Clean“ valymo funkciją, įpilkite 100–120 ml geriamojo vandens į orkaitės apačią, tada pasukite pasirinkimo rankenėlę ir termostato rankenėlę ties  piktograma. Funkciją rekomenduojame naudoti 35'. Piktogramos padėtis neatitinka temperatūros, pasiektos valymo ciklo metu.

KASDIENIS NAUDOJIMAS

1. PASIRINKITE FUNKCIJĄ

Norėdami pasirinkti reikiamą funkciją, sukite *pasirinkimo rankenėlę* iki reikiamos funkcijos simbolio. Įsijungs ekranas ir pasigirs garso signalas.



2. ĮJUNKITE FUNKCIJĄ

NEAUTOMATINĖS

Norėdami įjungti pasirinktą funkciją, sukite *termostato rankenėlę* ir nustatykite reikiamą temperatūrą.

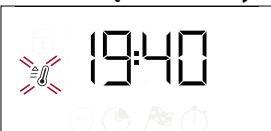

Atkreipkite dėmesį. Šį nustatymą galite keisti gaminimo metu pasukdami pasirinkimo rankenėlę arba reguliuoti temperatūrą pasukdami termostato rankenėlę. Funkcija neveiks, jei termostato rankenėlė bus nustatyta į padėtį **O** /AUTO. Jūs galite nustatyti gaminimo laiką, gaminimo pabaigos laiką (kai nustatytas gaminimo laikas) ir laikmatį.

RISING (KILDINIMAS)

Norėdami įjungti „Tešlos kildinimo“ funkciją, sukite termostato rankenėlę iki kildinimo (40 laipsn.) ir nustatykite funkcijos rankenėlę į įprastą padėtį; Nuskambėjus įkaitinimo signalui įdėkite maistą į orkaitę. Uždenkite tešlą drėgnu rankšluostėliu arba apačioje padėkite indą su vandeniu, kad būtų sukurta drėgna aplinka.

SMART CLEAN

Kad aktyvintumėte „Smart Clean“ valymo funkciją, įpilkite 100–120 ml geriamojo vandens į orkaitės apačią, tada pasukite *pasirinkimo rankenėlę* ir *termostato rankenėlę* ties  piktograma. Funkcija bus aktyvinta automatiškai: ekrane bus rodomas iki pabaigos likęs laikas; pakeitomis su „HYD“.



Atkreipkite dėmesį: Piktogramos padėtis neatitinka temperatūros, pasiektos valymo ciklo metu.

Atkreipkite dėmesį: Galima užprogramuoti tik šios funkcijos pabaigos laiką. Trukmė automatiškai nustatoma 35 minutės.

3. IŠANKSTINIS ĮKAITINIMAS IR LIKUTINĖ ŠILUMA

Kai funkcija jau veikia, pasigirsta garso signalas, o ekrane mirksinti piktograma  nurodo, kad vykdomas įkaitinimas.

Kai pasiekiama nustatyta temperatūra, piktograma ima šviesti nuolat ir pasigirsta garsinis signalas, pranešantis, kad maistą galima dėti į vidų ir gaminti.

Atkreipkite dėmesį: Jei maistą įdėsite į orkaitę dar nepasibaigus įkaitinimo procesui, galite nusivilti gaminimo rezultatu.



Pasibaigus gaminimo procesui ir išjungus funkciją, ekrane net ir išsijungus aušinimo ventiliatoriui gali būti ir toliau matoma  piktograma, kuri nurodo, kad skyriuje dar yra likutinės šilumos.

Atkreipkite dėmesį: Piktogramos išsijungimo laikas skiriasi ir priklauso nuo įvairių faktorių, tokių kaip kambario temperatūra ir naudota funkcija. Bet kuriuo atveju, gaminys laikomas išjungtu, jei pasirinkimo rankenėlės indikatorius nustatytas į padėtį 0.

4. GAMINIMO PROGRAMAVIMAS

Jums reikės pasirinkti funkciją prieš pradėdant gaminimo programavimą.



DURATION (TRUKMĖ)

Spauskite , kol ekrane ims mirksėti piktograma  ir „00:00“.





Naudodamiesi + arba – nustatykite reikiamą gaminimo laiko trukmę, tada paspausdami  patvirtinkite.

Norėdami įjungti funkciją, sukite *termostato rankenėlę* ir nustatykite reikiamą temperatūrą. pasigirs garso signalas, o ekrane bus rodoma, kad gaminimas baigtas.

Atkreipkite dėmesį: Jei norite atšaukti nustatytą gaminimo laiką, spauskite , kol ekrane mirksės piktograma , tada naudodamiesi – nustatykite „00:00“ gaminimo laiką. Į bendrąjį gaminimo laiką nėra įtraukta įkaitinimo fazė.

GAMINIMO PABAIGOS LAIKO/ ATIDĖTO PALEIDIMO NUSTATYMAS

Nustačius gaminimo trukmę galima atidėti funkcijos paleidimą užprogramavus gaminimo pabaigos laiką. spauskite , kol ekrane ims mirksėti piktograma  ir dabartinis laikas.



Naudodamiesi + arba – nustatykite gaminimo pabaigos laiką, o paspausdami  patvirtinkite.

Norėdami įjungti funkciją, sukite *termostato rankenėlę* ir nustatykite reikiamą temperatūrą: funkcija bus pristabdyta, kol automatiškai įsijungs nustatytu laiku, atsizvelgiant į pasirinktą gaminimo pabaigos laiką.

Atkreipkite dėmesį: Jei norite atšaukti nustatymą, išjunkite orkaitę pasukdami pasirinkimo rankenėlę į padėtį 0 / AUTO. Pradžios atidėjimo funkcija neveikia naudojant kepimo ant grotelių ir intensyvaus kepimo funkcijas.

END OF COOKING (GAMINIMO PABAIGA)

Garsinis signalas ir informacija ekrane praneš apie gaminimo pabaigą.





Sukite *pasirinkimo rankenėlę*, kad pasirinktumėte kitą funkciją, arba nustatykite ją į padėtį 0 ir išjunkite orkaitę.

Atkreipkite dėmesį: Jei veikia laikmatis, ekrane bus pakaitomis rodomi „END“ ir likęs laikas.

5. LAIKMAČIO NUSTATYMAS



Ši parinktis suteikia galimybę naudotis ekranu kaip laikmačiu, kai veikia gaminimo funkcija arba orkaitė yra išjungta.

Spauskite , kol ekrane ims mirksėti piktograma  ir „00:00“.



Naudodamiesi + arba – nustatykite laiką, o paspausdami  patvirtinkite.

Kai baigsis atgalinė laikmačio atskaita, išgirsite garso signalą.

Atkreipkite dėmesį: Jei norite atšaukti laikmatį, spauskite , kol ekrane mirksės piktograma , tada naudodamiesi – nustatykite „00:00“ laiką.

GAMINIMO LENTELĖ

RECEPTAS	FUNKCIJA	ĮKAITINIMAS	TEMPERATŪRA (°C)	TRUKMĖ (Min.)	LYGIS IR PRIEDAI
Mieliniai pyragai		Taip	170	30–50	3
		Taip	160	30–50	2
		Taip	160	40–60	4
Pyragai su įdaru (sūrio pyragas, štrudelis, vaisių pyragas)		Taip	160 – 200	35 - 90	2
		Taip	160 – 200	40–90	4 2
Biskvitai / vaisiniai pyragėliai		Taip	160	25–35	3
		Taip	160	25–35	3
		Taip	150	35 - 45	4 2
Choux buns (Bandelės su įdaru)		Taip	180–210	30–40	3
		Taip	180–200	35 - 45	4 2
		Taip	180–200	35 - 45	5 3 1
Morengai		Taip	90	150–200	3
		Taip	90	140–200	4 2
		Taip	90	140–200	5 3 1
Pica / fokačija		Taip	190 - 250	15–50	1 / 2
		Taip	190 - 250	20–50	4 2
Šaldyta pica		Taip	250	10 - 20	3
		Taip	230–250	10–25	4 2
Sūrūs pyragai (daržovių pyragai, apkepai su įdaru)		Taip	180–200	40–55	3
		Taip	180–200	45–60	4 2
		Taip	180–200	45–60	5 3 1
Sluoksniuoti pyragėliai su įdaru / sluoksniuoti pyragėliai		Taip	190–200	20–30	3
		Taip	180–190	20–40	4 2
		Taip	180–190	20–40	5 3 1
Lazanija / kepti makaronai / makaronai su įdaru / apkepas su vaisiais ir sūriu		Taip	190–200	45–65	2
Aviena / veršiena / jautiena 1 kg		Taip	190–200	80–110	3
Kepta mėsa su traškia oda 2 kg		Taip	180–190	110 - 150	3
Vištiena / triušiena / antiena 1 kg		Taip	200–230	50–100	2
Kalakutiena / žąsiena 3 kg		-	190–200	100–160	2
Kepta žuvis / en papillote (žuvis folijoje) (filė, visa)		Taip	170–190	30–45	2
Įdarytos daržovės (pomidorai, cukinijos, baklažanai)		Taip	180–200	50–70	3
Skrudinta duona		5'	250	2–6	5

RECEPTAS	FUNKCIJA	ĮKAITINIMAS	TEMPERATŪRA (°C)	TRUKMĖ (Min.)	LYGIS IR PRIEDAI
Žuvies filė / gabalėliai		-	230–250	15–30 *	4 3
Dešrelės / kebabai / kiaulienos šonkauliukai / mėsiniai		-	250	15–30 *	5 4
Keptas viščiukas 1–1,3 kg		Taip	200–220	55 - 70 **	2 1
Kepta jautiena (pusžalė) 1 kg		Taip	200–210	35 - 50 **	3
Ēriuko koja / karka		Taip	200–210	60 - 90 **	3
Keptos bulvės		Taip	200–210	35–55	2
Daržovių apkepas		-	200–210	25–55	3
Mėsa ir bulvės		Taip	190–200	45 - 100 ***	4 1
Žuvis ir daržovės		Taip	180	30 - 50 ***	4 2
Lazanija ir mėsa		Taip	200	50 - 100 ***	4 1
Visas patiekalas: vaisinis pyragas (5 lygis)/ lazanija (3 lygis)/ mėsa (1 lygis)		Taip	180–190	40–120 ***	5 3 1
Kepta mėsa / įdaryti dideli mėsos gabalai		-	170–180	100–150	3

* Praėjus pusei gaminimo laiko, maistą apverskite

** Praėjus dviem trečdaliams gaminimo laiko, maistą apverskite (jei reikia).

*** Apytikris laikas: atsižvelgiant į skonį, maistą iš orkaitės galima išimti ir kitu metu.

Į trukmę neįeina įkaitinimo fazės laikotarpis. Rekomenduojame sudėti maistą į orkaitę ir nustatyti gaminimo laiką tik orkaitei pasiekus reikiamą temperatūrą.

PRIEDAI					
	Grotelių Lentyna	Kepimo skarda ant grotelių	Kepimo / skysčių skarda arba pyragų forma ant grotelių	Skysčių surinkimo padėklas / kepimo skarda	Skysčių surinkimo / kepimo skarda su 200 ml vandens

FUNCTIONS (FUNKCIJOS)							
	Įprastas būdas	Karštas oras	Pizza (Pica)	Maxi cooking (Maks. kepimas)	Kepti ant grotelių	Turbo grill (Intensyvus kepinimas)	Eco forced air („Eco“ priverstinė oro cirkuliacija)

VALYMAS IR PRIEŽIŪRA

Prieš vykdydami priežiūros arba valymo darbus, įsitikinkite, kad orkaitė atvėso.

Nenaudokite valymo garais įrenginių.

Valydami nenaudokite abrazyvių šveitiklių arba abrazyvių / ėsdinančių valymo priemonių; jos gali pažeisti prietaiso paviršius. Mūvėkite apsaugines pirštines.

Prieš vykdant bet kokius priežiūros darbus, orkaitę būtina atjungti nuo elektros tinklo.

IŠORINIAI PAVIRŠIAI

Paviršius valykite drėgna mikropluošto šluoste. Jei paviršiai labai nešvarūs, užlašinkite kelis lašus neutralaus pH ploviklio. Nušluostykite sausa šluoste. Nenaudokite korozinių arba braižančių valiklių. Jei tokių medžiagų atsitiktinai patenka ant prietaiso, jas iš karto nuvalykite drėgna mikropluošto šluoste.

VIDINIAI PAVIRŠIAI

• Kaskart panaudoję prietaisą, leiskite orkaitei atvėsti, tada ją nuvalykite, kol ji dar šilta, kad pašalintumėte susikaupusius nešvarumus ir dėmes, atsiradusias nuo

maisto likučių.

Kad išgaruotų kondensatas, susidaręs gaminant drėgną maistą, orkaitės dureles atidarykite, o paviršius nuvalykite šluoste ar kempine.

- Orkaitės dureles lengvai nusiima ir užsideda, kad būtų lengviau nuvalyti stiklą
- Durelių stiklą valykite tinkamu skystu plovikliu.

PRIEDAI

Panaudoję priedus, juos iš karto užmerkite vandenyje su plovikliu; jei jie karšti, juos suimkite mūvėdami orkaitės pirštines. Maisto likučius lengvai nuvalysite šepetėliu arba kempine.

DURELIŲ IŠĖMIMAS IR ĮSTATYMAS

1. Kai norėsite išimti dureles, atidarykite jas iki galo ir nuleiskite laikomuosius įtaisus, kol jie atsilaisvins.

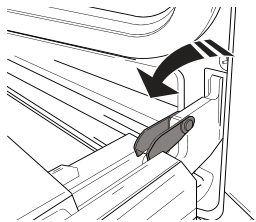

2. Uždarykite dureles.

Dureles laikykite tvirtai abiem rankom – nelaikykite suėmę už rankenos. Išimkite dureles atlikdami jų uždarymo veiksmą ir šiek tiek patraukdami į viršų (a), kad išlaisvintumėte iš tvirtinimo vietas (b). Išimtas dureles paguldykite ant minkšto paviršiaus.

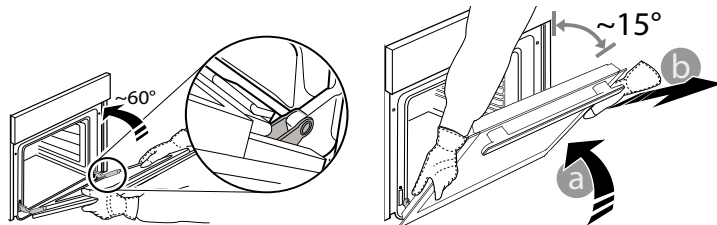

3. Įstatydami dureles pastumkite jas link orkaitės, sulygiuokite vyrių kabliukus tvirtinimo vietose ir užfiksuodami viršutinę dalį.

4. Nuleiskite dureles, tada atidarykite iki galo. Nuleiskite fiksatore į pradinę padėtį: įsitikinkite, kad juos visiškai nuleidote.

5. Pabandykite uždaryti dureles ir patikrinkite, ar jos lygiuojasi su valdymo skydeliu. Jei ne, pakartokite prieš tai aprašytus veiksmus.

LEMPUTĖS KEITIMAS

1. Nuo orkaitės atjunkite elektros maitinimą.

2. Atsukite lemputės gaubtelį, pakeiskite lemputę ir vėl prisukite gaubtelį.

3. Orkaitę prijunkite prie elektros tinklo.

Atkreipkite dėmesį: Naudokite tik 25 W/230 V G9 tipo, T300 °C halogenines lemputes.

Šio prietaiso viduje esanti lemputė skirta naudoti tik buitiniuose prietaisuose; ji netinka patalpų apšvietimui namuose (EB reglamentas 244/2009).

Lempučių įsigysite mūsų techninės priežiūros centre. – Nelieskite lempučių plikomis rankomis, nes pirštų atspaudai gali jas pažeisti. Orkaitę galima naudoti tik pritvirtinus lemputės gaubtelį.

DURELIŲ STIKLŲ VALYMAS

1. Išimtas dureles padėkite ant minkšto paviršiaus rankenėle į apačią, tuomet vienu metu paspauskite du fiksatore ir išimkite viršutinį durelių kraštą, patraukdami į save.

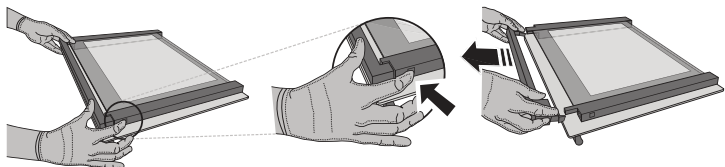

2. Pakelkite ir tvirtai laikykite vidinį stiklą abejomis rankomis, o prieš valant padėkite ant minkšto paviršiaus.

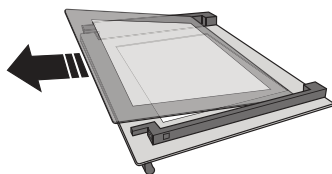

3. Tarpinį stiklą (pažymėta „R“) įstatykite prieš įstatydami vidinį: Kad tinkamai įstatytumėte stiklus, patikrinkite, ar matote „R“ kairiajame kampe. Pirmiausia į vietą įstatykite „R“ pažymėtą ilgąjį stiklo kraštą, tada jį nuleiskite. Abu stiklus įdėkite kartodami šią procedūrą.

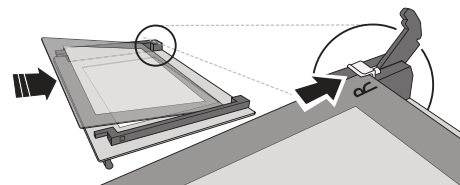

4. Įstatykite viršutinį kraštą: tinkamai įstačius turi pasigirsti spragtelėjimas. Prieš įstatant dureles patikrinkite, ar tarpiklis yra vietoje.

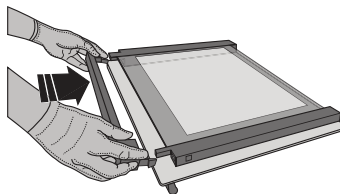

TRIKČIŲ ŠALINIMAS

Problema	Galima priežastis	Sprendimas
Orkaitė neveikia.	Netiekiamas maitinimas. Išjunkite iš elektros tinklo.	Patikrinkite, ar tinkle yra elektros energijos ir ar orkaitei prijungtas elektros maitinimas. Krosnelę išjunkite, vėl įjunkite ir patikrinkite, ar triktis nepašalinta.
Ekrane rodoma „F“ raidė su skaičiais ar raidėmis.	Orkaitės gedimas.	Kreipkitės į artimiausią techninės priežiūros centrą ir nurodykite skaičių po „F“ raidės.
Ekrane rodomas pranešimas „Hot“ (karšta) ir pasirinkta funkcija neveikia.	Per aukšta temperatūra.	Palaukite, kol orkaitė atvės ir tik tada įjunkite funkciją. Pasirinkite kitą funkciją.
Ekrane rodomas neaiškus tekstas ir atrodo, kad įrenginys yra sugedęs.	Nustatyta kita kalba.	Kreipkitės į artimiausią techninės priežiūros centrą.

DURELIŲ UŽRAKTO ĮTAISAS *

Jei paliekamas sumontuotas durelių užraktas, dureles reikės uždaryti rankiniu būdu. Norėdami atidaryti dureles naudodami durelių užrakto įrenginį (žr. 1 pav.).

Durelių saugos įtaisą galima išimti vadovaujantis paveikslėlių seka (žr. 2 pav.).

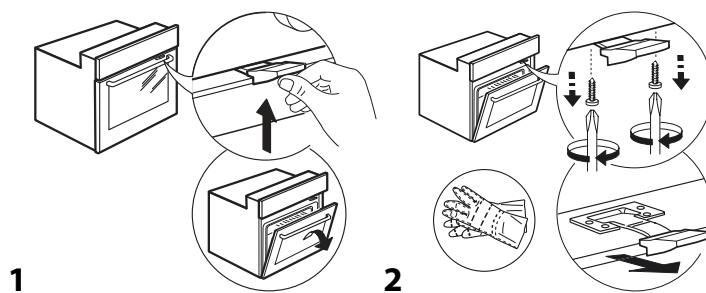

* Tik tam tikruose modeliuose

Politiką, standartinę dokumentaciją ir papildomą informaciją galite rasti atlikdami toliau nurodytus veiksmus:

- Naudojant QR kodą savo prietaise
- Apsilankę svetainėje adresu docs.whirlpool.eu
- Arba **kreipdamiesi į techninės priežiūros centrą** (žr. telefono numerius garantijos lankstinuke).
Kreipiantis į techninės priežiūros centrą būtina pateikti gaminio duomenų plokštelėje nurodytus kodus.

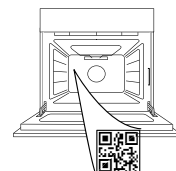

DZIĘKUJEMY ZA ZAKUP PRODUKTU FIRMY WHIRLPOOL

W celu uzyskania kompleksowej pomocy, prosimy o zarejestrowanie produktu na stronie www.whirlpool.eu/register

W CELU UZYSKANIA SZCZEGÓŁOWYCH INFORMACJI, NALEŻY ZESKANOWAĆ KOD QR NA URZĄDZENIU

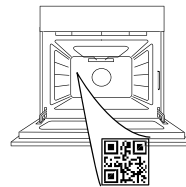

Przed użyciem urządzenia należy uważnie przeczytać instrukcję bezpieczeństwa.

OPIS PRODUKTU

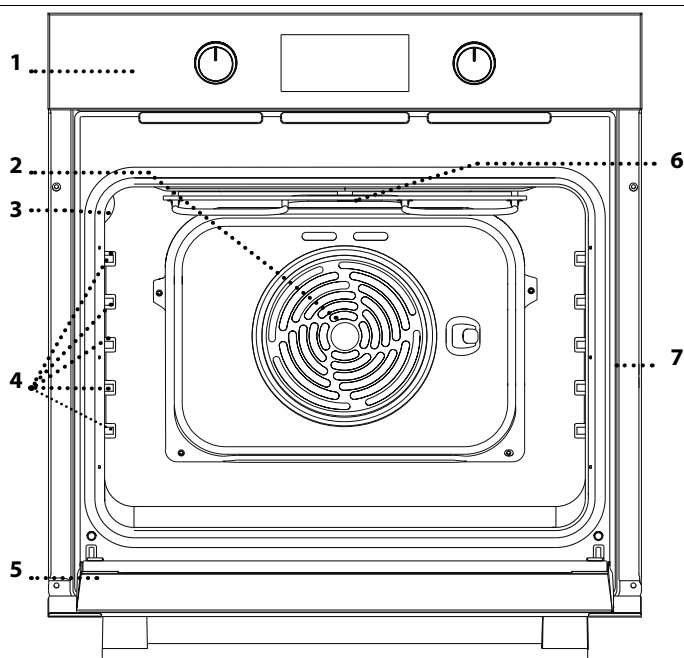

1. Panel sterujący
2. Wentylator i grzałka okrągła (niewidoczne)
3. Oświetlenie
4. Prowadnice półek (poziom jest zaznaczony na ścianie komory piekarnika)
5. Drzwiczki
6. Grzałka górna/grill
7. Tabliczka znamionowa (nie usuwać)

OPIS PANELU STEROWANIA

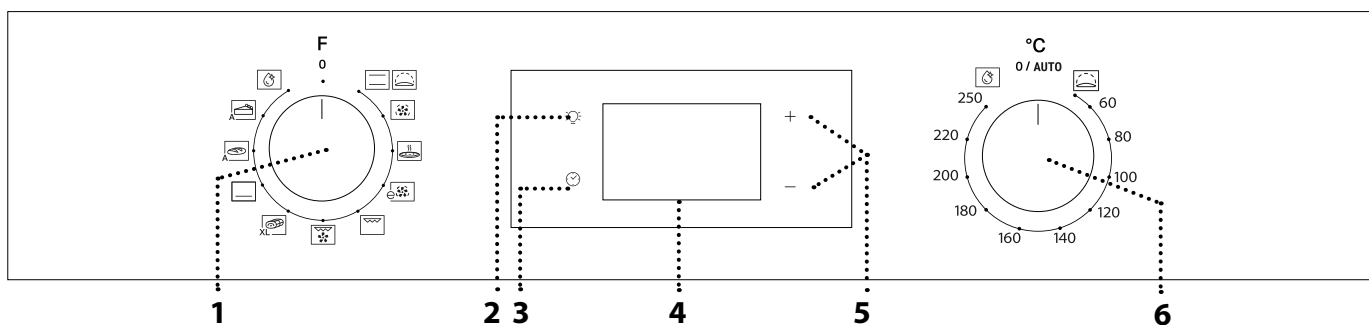

1. POKRĘTŁO WYBORU

Służy do włączania urządzenia poprzez wybranie funkcji. Obrócić do pozycji 0, by wyłączyć urządzenie.

2. OŚWIETLENIE

Naciśnięcie tego przycisku przy włączonym urządzeniu powoduje włączenie lub wyłączenie lampki w komorze piekarnika.

3. USTAWIANIE CZASU

Służy do zmiany ustawień czasu pieczenia, opóźnionego startu i czasomierza. Gdy piekarnik jest wyłączony, wyświetla godzinę.

4. WYŚWIETLACZ

Służą do zmiany ustawień czasu pieczenia.

6. POKRĘTŁO TERMOSTATU

W przypadku funkcji ustawianych ręcznie, obrócić, aby wybrać żądaną temperaturę.

Uwaga: Rodzaje pokręteł mogą się różnić w zależności od modelu. Jeżeli pokrętła aktywuje się poprzez naciśnięcie, należy nacisnąć środek pokrętła, aby je zwolnić.

AKCESORIA

RUSZT

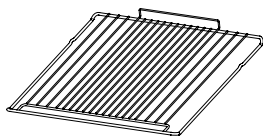

Służy do pieczenia potraw lub jako miejsce do położenia patelni, form do pieczenia i innych naczyń żaroodpornych.

BLACHA NA ŚCIEKAJĄCY TŁUSZCZ*

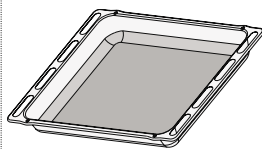

Do stosowania jako blacha do pieczenia mięsa, ryb, warzyw, focaccii itp. lub w przypadku umieszczenia pod rusztem, do zbierania ociekającego tłuszczu i soków.

BLACHA DO PIECZENIA*

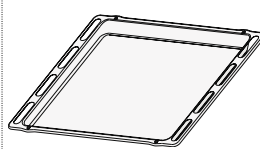

Służy do pieczenia wszelkiego rodzaju ciast i chleba oraz mięsa, ryb w folii itd.

SZYNY PRZESUWNE *

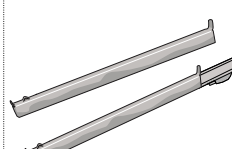

Ułatwiają wkładanie i wyjmowanie akcesoriów.

* Dostępne tylko w wybranych modelach

Liczba i rodzaj akcesoriów może różnić się w zależności od zakupionego modelu.

Dodatkowe akcesoria można nabyć oddzielnie w serwisie.

UMIESZCZANIE RUSZTU I INNYCH AKCESORIÓW

• Umieścić ruszt na wybranym poziomie, przy wkładaniu przechylając go lekko ku górze i w pierwszej kolejności umieszczając stronę tylną z zawiniętym brzegiem (skierowaną ku górze).

Następnie przesunąć ruszt poziomo wzdłuż szyny tak daleko, jak to możliwe.

• Inne akcesoria, takie jak blacha do pieczenia, należy wsuwać poziomo w szynę.

PROWADNICE WYSUWANE I DRABINKI METALOWE

Przed użyciem piekarnika usunąć taśmę ochronną [a], a następnie folię ochronną [b] z przewodnic wysuwanych.

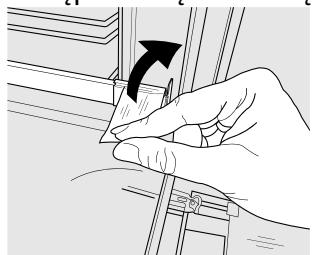

[a]

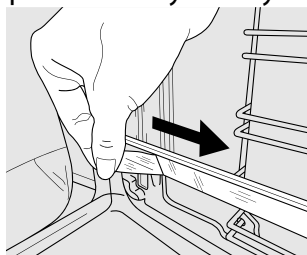

[b]

DEMONTAŻ PROWADNIC WYSUWANYCH [c]

Pociągnąć dolną część przewodnicy wysuwanej, aby odciągnąć dolne haki (1) i pociągnąć przewodnice wysuwane do góry, zdejmując je z górnych haków (2).

POŃOWNY MONTAŻ PROWADNIC WYSUWANYCH [d]

Zawiesić górne haki na przewodnicach półek (1), a następnie docisnąć dolną część przewodnic wysuwanych do przewodnic półek, aż zaczepy dolne zatrzasną się (2).

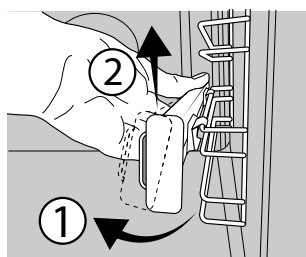

[c]

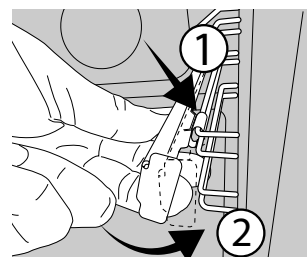

[d]

WYJMOWANIE I PONOWNY MONTAŻ DRABINEK

1. Aby wyjąć drabinki, należy mocno złapać zewnętrzną część drabinek i pociągnąć ją do siebie, wyjmując z osadzenia wspornik i dwie wewnętrzne blokady.
2. Aby ponownie zamontować drabinki, należy umieścić je w pobliżu komory i włożyć dwie blokady w osadzeniu. Następnie należy umieścić część zewnętrzną w osadzeniu, zamontować wspornik i mocno docisnąć w stronę ścianki komory, aby upewnić się, że drabinki są odpowiednio zabezpieczone.

PIERWSZE UŻYCI

1. USTAWIANIE CZASU

Przy pierwszym uruchomieniu urządzenia należy ustawić czas: Naciskać do czasu, aż na wyświetlaczu będzie migać ikona i dwie cyfry godziny.

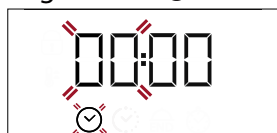

Użyć + lub - , aby ustawić godzinę, a następnie potwierdzić, wciskając . Zaczyna migać dwie cyfry minut.
Użyć + lub - , aby ustawić minuty, a następnie potwierdzić, wciskając .

Uwaga: Gdy na wyświetlaczu miga ikona , co może się zdarzyć na przykład wskutek dłuższej przerwy w dostawie prądu, należy ponownie ustawić czas.

2. ROZGRZEWANIE PIEKARNIKA

Nowe urządzenie może mieć wyczuwalny zapach, który jest pozostałością po produkcji: jest to zjawisko normalne. Dlatego przed przystąpieniem do przygotowywania potraw zalecamy rozgrzanie piekarnika „na pusto”, co ułatwi pozbycie się tego zapachu. Należy wyjąć z komory urządzenia wszystkie kartony zabezpieczające i zdjąć przezroczystą folię, a także usunąć wszystkie znajdujące się w niej akcesoria.

Rozgrzać piekarnik do 250° C na około godzinę.

W tym czasie piekarnik musi być pusty.

Uwaga: Po pierwszym użyciu urządzenia zaleca się przewietrzyć pomieszczenie.

FUNCTIONS (FUNKCJE)

STATYCZNE

Do pieczenia dowolnego rodzaju potraw na jednym poziomie.

WYRASTANIE

Ułatwia wyrastanie ciast słodkich i słonych. Ustawić pokrętko termostatu na ikonie, aby aktywować tę funkcję.

TERMOOBIEG

Do gotowania różnych potraw wymagających tej samej temperatury gotowania na kilku półkach (maksymalnie trzech) jednocześnie. Funkcja ta pozwala na pieczenie bez wzajemnego przenikania się zapachów pieczonych potraw.

PIZZA

Do pieczenia różnych rodzajów i wielkości chleba oraz pizzy. Zaleca się zamianę położenia blach po upływie połowy czasu pieczenia.

TERMOOBIEG ECO

Do pieczenia i nadziewanych kawałków mięsa na jednym ruszcie. Potrawy są zabezpieczone przed nadmiernym wysychaniem dzięki łagodnemu, przerywanemu obiegowi powietrza. Gdy ta funkcja jest używana, kontrolka ECO pozostaje wyłączona przez cały czas pieczenia, ale można ją na jakiś czas włączyć z powrotem, naciskając .

GRILL

Do grillowania steków, kebabów i kielbasek, do zapiekania warzyw lub do przyrumieniania pieczywa. Podczas grillowania mięsa zaleca się zastosowanie blachy na ściekający tłuszcz: blachę na ściekający tłuszcz można umieścić na dowolnym poziomie poniżej rusztu i nalać do niej ok. 200 ml wody pitnej.

TURBOGRILL

Do pieczenia dużych kawałków mięsa (udziec, rostbef, kurczak). Zalecamy zastosowanie blachy na

ściekający tłuszcz: blachę na ściekający tłuszcz można umieścić na dowolnym poziomie poniżej rusztu i nalać do niej ok. 200 ml wody pitnej.

MAXI COOKING

XL  Do pieczenia dużych kawałków mięsa (powyżej 2,5 kg). Zaleca się obracanie mięsa podczas pieczenia tak, aby pieczeń z każdej strony przyrumieniła się równomiernie. Zalecamy również polewanie pieczeni sosem co jakiś czas, żeby zapobiec nadmiernemu wysychaniu mięsa.

BOTTOM HEATING (GRZAŁKA DOLNA)

Przydatne do zrumienienia dołu potraw. Funkcja zalecana również do wolnego pieczenia, końcowego pieczenia potraw o bardzo płynnej konsystencji lub skoncentrowanych sosów.

CHLEB AUTO

A  Ta funkcja automatycznie wybiera najlepszą temperaturę i metodę pieczenia chleba. Aby uzyskać optymalne rezultaty, należy przestrzegać zaleceń przepisu. Funkcję tę należy włączać, gdy piekarnik jest zimny.

PASTRY AUTO (CIASTO AUTO)

A  Ta funkcja automatycznie wybiera najlepszą temperaturę i metodę pieczenia ciast. Funkcję tę należy włączać, gdy piekarnik jest zimny.

SMARTCLEAN

W ramach tego specjalnego niskotemperaturowego cyklu czyszczenia brud i resztki jedzenia można z łatwością usunąć za pomocą pary. Aby włączyć funkcję czyszczenia „Smart Clean”, należy nalać 100 - 120 ml wody pitnej na dno piekarnika, następnie ustawić pokrętko wyboru oraz pokrętko termostatu na ikonę . Najlepiej jest używać funkcji przez 35 minut. Pozycja ikony nie odpowiada temperaturze osiągniętej w trakcie cyklu czyszczenia.

CODZIENNA EKSPLOATACJA

1. WYBRAĆ FUNKCJĘ

Aby wybrać funkcję, należy obrócić *pokrętko wyboru* do pozycji zaznaczonej symbolem żądanej funkcji: wyświetlacz zaświeci się i będzie słycać sygnał dźwiękowy.



2. WŁĄCZANIE FUNKCJI

USTAWIANIE RĘCZNI

Aby włączyć wybraną funkcję, należy obrócić *pokrętko termostatu*, by ustawić żadaną temperaturę.

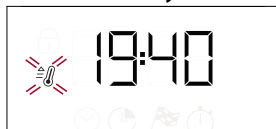

Uwaga: Podczas pieczenia można zmienić funkcję za pomocą pokrętki wyboru lub zmienić ustawioną temperaturę za pomocą pokrętki termostatu. Funkcja nie zostanie uruchomiona, jeśli pokrętko termostatu będzie ustawione w pozycji **0** AUTO. Można ustawić czas pieczenia, czas zakończenia pieczenia (tylko jeśli ustawiono czas pieczenia) i czasomierz.

WYRASTANIE

Aby włączyć funkcję „Wyrastanie”, obrócić pokrętko termostatu do pozycji Wyrastanie (40 stopni) i ustawić pokrętko funkcji w pozycji Konwencjonalne; Włożyć jedzenie do piekarnika po usłyszeniu sygnału podgrzewania. Przykryć ciasto wilgotną tkaniną lub wstawić miskę z wodą na dno komory, aby stworzyć wilgotne środowisko.

SMART CLEAN

Aby włączyć funkcję czyszczenia „Smart Clean”, nalać 100 - 120 ml wody pitnej na dno piekarnika, następnie ustawić *pokrętko wyboru* oraz *pokrętko termostatu* na  ikonę. Funkcja włączy się automatycznie: wyświetlacz pokazuje czas pozostały do końca; na zmianę z „HYD”.

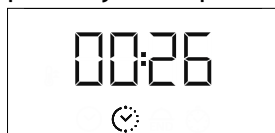

Uwaga: Pozycja ikony nie odpowiada temperaturze osiągniętej w trakcie cyklu czyszczenia.

Uwaga: Można jedynie zaprogramować czas zakończenia działania tej funkcji. Czas trwania jest automatycznie ustawiony na 35 minut.

3. PODGRZEWANIE WSTĘPNE I CIEPŁO RESZTKOWE

Kiedy funkcja zostanie uruchomiona, odpowiedni sygnał dźwiękowy i migająca na wyświetlaczu ikona , poinformują, że została włączona faza nagrzewania wstępnego.

Po osiągnięciu ustawionej temperatury ikona staje się stała i rozlega się nowy sygnał dźwiękowy wskazujący, że potrawę można umieścić w środku i można kontynuować pieczenie.

Uwaga: Umieszczenie potraw w piekarniku przed końcem procesu wstępnego nagrzewania może mieć wpływ na jakość przygotowywanych potraw.

 Po zakończeniu pieczenia i przy wyłączonej funkcji, ikona może pozostać widoczna na wyświetlaczu nawet po wyłączeniu wentylatora chłodzącego i sygnalizować, że w komorze znajduje się resztkowe ciepło.

Uwaga: Czas, po którym ikona się wyłącza, jest różny, ponieważ zależy od szeregu czynników, takich jak temperatura otoczenia i używana funkcja. W każdym razie, produkt należy uznać za wyłączony, gdy wskaźnik na pokrętle wyboru znajduje się w pozycji „0”.

4. PROGRAMOWANIE PIECZENIA

Przed rozpoczęciem programowania pieczenia należy wybrać funkcję.



DURATION (CZAS TRWANIA)

Nacisnąć i przytrzymać , aż na wyświetlaczu pojawi się ikona  i migające „00:00”.





Za pomocą + lub - ustawić właściwy czas pieczenia i potwierdzić, wciskając .

Włączyć tę funkcję, ustawiając pokrętkę termostatu w pozycji wybranej temperatury: sygnał dźwiękowy i wskazanie na wyświetlaczu oznaczają, że pieczenie zostało zakończone.

Uwaga: Aby anulować ustawienie czasu pieczenia, nacisnąć i przytrzymać , aż na wyświetlaczu zacznie migać ikona , a następnie za pomocą przycisku - zresetować czas pieczenia do wartości „00:00”. Ten czas pieczenia zawiera fazę nagrzewania wstępnego.

PROGRAMOWANIE CZASU ZAKOŃCZENIA PIECZENIA/OPÓŹNIONY START

Po ustawieniu czasu pieczenia można opóźnić włączenie funkcji, programując czas jej zakończenia: naciskać , do czasu aż na wyświetlaczu pojawi się ikona  i będzie migać aktualny czas.



Za pomocą + lub - ustawić czas i potwierdzić przyciskiem .

Włączyć tę funkcję, ustawiając pokrętkę termostatu w pozycji wybranej temperatury: funkcja zostanie wstrzymana i uruchomi się automatycznie o godzinie obliczonej na podstawie zadanego czasu zakończenia.

Uwaga: Aby anulować ustawienie, wyłączyć piekarnik, obracając pokrętkę wyboru do pozycji „0 / AUTO”.

Funkcja opóźnienia startu nie jest dostępna dla funkcji Grill i Turbo Grill.

END OF COOKING (KONIEC PIECZENIA)

Kiedy funkcja zakończy się, będzie słychać sygnał dźwiękowy, a wyświetlacz pokaże odpowiedni komunikat.





Obrócić pokrętkę wyboru, by wybrać inną funkcję, lub do pozycji „0”, by wyłączyć piekarnik.

Uwaga: Jeśli czasomierz jest włączony, wyświetlacz będzie pokazywać komunikat „END” lub czas pozostały do końca cyklu pieczenia.

5. USTAWIANIE PROGRAMATORA CZASOWEGO

Ta opcja nie przerywa pieczenia ani nie programuje go, pozwala tylko używać wyświetlacza jako czasomierza, zarówno gdy włączona jest jakaś funkcja, jak i kiedy piekarnik jest wyłączony.

Nacisnąć i przytrzymać , aż na wyświetlaczu pojawi się , ikona „00:00” i migające „00:00”.



Za pomocą + lub - ustawić właściwy czas pieczenia i potwierdzić, wciskając .

Gdy tylko zakończy się odliczanie wybranego czasu, urządzenie wyda charakterystyczny sygnał dźwiękowy.



Uwaga: Aby anulować ustawienie czasomierza, nacisnąć i przytrzymać , aż ikona  zacznie migać, a następnie za pomocą przycisku - zresetować ustawienie czasu do „00:00”.

TABELA PIECZENIA

PRZEPIS	FUNKCJA	NAGRZEWANIE	TEMPERATURA (°C)	CZAS TRWANIA (Min)	POZIOM I AKCESORIA
Ciasta drożdżowe		Tak	170	30-50	3
		Tak	160	30-50	2
		Tak	160	40-60	4
Ciasto z nadzieniem (sernik, strudel, ciasto owocowe)		Tak	160 - 200	35 - 90	2
		Tak	160 - 200	40 - 90	4 2
Krucze ciasteczka/Rogaliki		Tak	160	25-35	3
		Tak	160	25-35	3
		Tak	150	35-45	4 2
Choux buns (Ptyisie)		Tak	180 - 210	30 - 40	3
		Tak	180 - 200	35-45	4 2
		Tak	180 - 200	35-45	5 3 1
Bezy		Tak	90	150 - 200	3
		Tak	90	140 - 200	4 2
		Tak	90	140 - 200	5 3 1
Pizza/Focaccia		Tak	190-250	15-50	1 / 2
		Tak	190-250	20-50	4 2
Mrożona pizza		Tak	250	10 - 20	3
		Tak	230-250	10 - 25	4 2
Słone ciasta (tarta warzywna, quiche)		Tak	180 - 200	40 - 55	3
		Tak	180 - 200	45-60	4 2
		Tak	180 - 200	45-60	5 3 1
Vols-au-vent / chrupiące paszteciki		Tak	190-200	20-30	3
		Tak	180 - 190	20 - 40	4 2
		Tak	180 - 190	20 - 40	5 3 1
Lasagne / zapiekany makaron / cannelloni / zapiekanki		Tak	190-200	45-65	2
Jagnięcina/cielęcina/wołowina 1 kg		Tak	190-200	80-110	3
Smażone mięso z chrupiącą skórką 2 kg		Tak	180 - 190	110 - 150	3
Kurczak/królik/kaczka 1 kg		Tak	200-230	50-100	2
Indyk/gęś 3 kg		-	190-200	100 - 160	2
Ryba pieczona/ potrawy pieczone en papillote (w papierze) (filet, w całości)		Tak	170 - 190	30-45	2
Nadziewane warzywa (pomidory, cukinie, bakłażany)		Tak	180 - 200	50 - 70	3
Tosty		5'	250	2-6	5
Filety rybne / kawałki		-	230 - 250	15 - 30 *	4 3

PRZEPIS	FUNKCJA	NAGRZEWANIE	TEMPERATURA (°C)	CZAS TRWANIA (Min)	POZIOM I AKCESORIA
Kiełbaski/kebaby/żeberka/ hamburgery		-	250	15 - 30 *	5 4
Pieczony kurczak 1-1,3 kg		Tak	200 - 220	55-70 **	2 1
Befszyk krwisty 1 kg		Tak	200-210	35 - 50 **	3
Udziec barani/golonka		Tak	200-210	60 - 90 **	3
Roast potatoes (Pieczone ziemniaki)		Tak	200-210	35-55	2
Vegetable gratin (Zapiekane warzywa)		-	200-210	25 - 55	3
Mięsa i ziemniaki		Tak	190-200	45 - 100 ***	4 1
Ryby i warzywa		Tak	180	30 - 50 ***	4 2
Lazania i mięso		Tak	200	50 - 100 ***	4 1
Pełne danie: tarta owocowa (poziom 5)/ lasagne (poziom 3)/mięso (poziom 1)		Tak	180 - 190	40 - 120 ***	5 3 1
Pieczeń/nadziewane kawałki mięsa		-	170-180	100 - 150	3

* Obrócić potrawę w połowie czasu pieczenia

** Obrócić potrawę po upływie 2/3 czasu pieczenia (w razie potrzeby).

*** Szacowany czas: Potrawy można wyjmować z piekarnika w różnym czasie, w zależności od indywidualnych preferencji.

Podany czas nie uwzględnia fazy nagrzewania wstępnego: zaleca się umieszczenie potrawy w piekarniku i ustawienie czasu pieczenia dopiero po osiągnięciu żądanej temperatury.

AKCESORIA							
FUNKCJE (FUNKCJE)							
	Konwencjonalne	Termoobieg	Pizza	Maxi cooking	Grill	Turbo grill	Termoobieg Eco

CZYSZCZENIE I KONSERWACJA

Przed przystąpieniem do jakichkolwiek czynności serwisowych lub czyszczenia upewnić się, że piekarnik ostygł.

Nie stosować urządzeń czyszczących parą.

Nie stosować wełny szklanej, szorstkich gąbek lub ściernych/żrących środków do czyszczenia, ponieważ mogą one uszkodzić powierzchnie urządzenia. Używać rękawic ochronnych.

Przed przystąpieniem do jakichkolwiek czynności serwisowych upewnić się, że piekarnik został odłączony od zasilania.

POWIERZCHNIE ZEWNĘTRZNE

Powierzchnie należy czyścić wilgotną ściereczką z mikrofibry. Jeśli są silnie zabrudzone, dodać kilka kropel detergentu o neutralnym pH. Wytrzeć do sucha ściereczką.

Nie stosować żrących ani ściernych detergentów. Jeśli tego rodzaju substancje zostały przypadkowo rozprowadzone po powierzchni urządzenia, należy natychmiast je usunąć za pomocą wilgotnej ściereczki z mikrofibry.

POWIERZCHNIE WEWNĘTRZNE

• Po każdym użyciu należy poczekać, aż piekarnik ostygnie i wyczyścić go (najlepiej gdy wciąż jest ciepły), usuwając z niego wszystkie osady i zabrudzenia powstałe z resztek potraw.

Aby usunąć wszelkie skropliny, które powstały w wyniku pieczenia potraw z dużą zawartością wody, należy pozostawić piekarnik do całkowitego ostygnięcia, a następnie wytrzeć go szmatką lub gąbką.

- Aby ułatwić czyszczenie szyby, można w prosty sposób zdjąć drzwiczki, a następnie założyć je ponownie
- Wyczyścić szybę drzwiczek odpowiednim płynem do mycia.

AKCESORIA

Po każdym użyciu zanurzyć akcesoria w wodzie z dodatkiem płynu do mycia naczyń. Jeśli akcesoria są jeszcze gorące, do przenoszenia założyć rękawice kuchenne. Resztki żywności można łatwo usunąć za pomocą szczoteczki lub gąbki do mycia naczyń.

ZDEJMOWANIE I ZAKŁADANIE DRZWICZEK

1. Aby zdjąć drzwiczki, należy je całkowicie otworzyć i odblokować, opuszczając zaczepy.

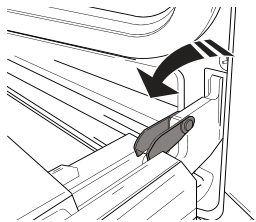

2. Przymknąć drzwiczki, tak dokładnie, jak to możliwe.

Mocno przytrzymać drzwiczki obiema rękami – nie trzymać ich za uchwyt.

Można teraz w prosty sposób zdjąć drzwiczki, dociskając je przez cały czas i jednocześnie wyciągając do góry (a), aż wysuną się z miejsc zamocowania (b).

Odłożyć drzwiczki na bok, umieszczając je na miękkim podłożu.

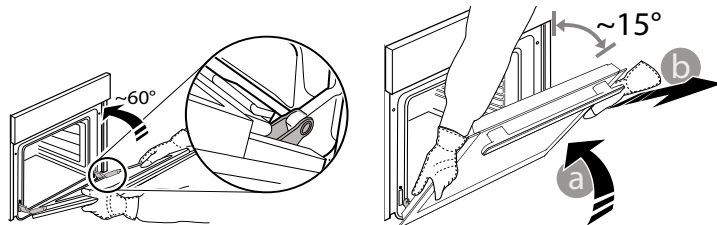

3. Założyć drzwiczki, przysuwając je w stronę piekarnika, wyrównując haki zawiasów z miejscami ich zamocowania i blokując górną część na swoim miejscu.

4. Opuścić drzwiczki, a następnie całkowicie je otworzyć.

Opuścić zaczepy do ich pierwotnego położenia: Upewnić się, czy zostały opuszczone do końca.

5. Spróbować zamknąć drzwiczki i sprawdzić, czy ich położenie jest wyrównane z panelem sterowania. Jeśli nie, należy powtórzyć powyżej opisane czynności.

WYMIANA ŻARÓWKI

1. Odłączyć piekarnik od zasilania.

2. Odkręcić osłonę od lampki, wymienić żarówkę i przykręcić osłonę z powrotem do lampki.

3. Ponownie podłączyć piekarnik do zasilania.

Uwaga: Używać żarówek halogenowych 25 W/230 V typu G9, T300 °C.

Żarówka stosowana w tym piekarniku jest przeznaczona do urządzeń domowych i nie nadaje się do ogólnego oświetlenia pomieszczeń w gospodarstwie domowym (dyrektywa WE 244/2009).

Żarówki można kupić w autoryzowanym serwisie. - Nie dotykać żarówek gołymi rękami - ślady palców pozostawione na powierzchni mogą doprowadzić do uszkodzenia żarówek. Nie używać piekarnika, dopóki osłona lampy nie zostanie ponownie zamontowana.

CZYSZCZENIE SZYB W DRZWICZKACH

1. Po zdjęciu drzwiczek i umieszczeniu ich na miękkiej powierzchni, uchwytami skierowanymi ku dołowi, należy równocześnie nacisnąć dwa zaciski zabezpieczające i zdjąć górną część drzwiczek, wyciągając ją ku sobie.

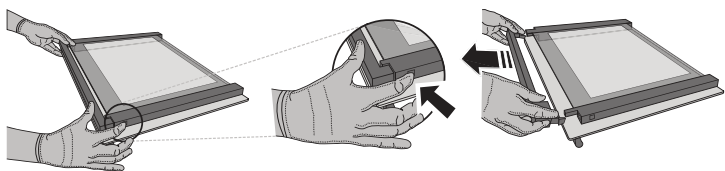

2. Unieść i mocno chwycić obiema rękami wewnętrzną szybę, wyjąć ją i przed przystąpieniem do czyszczenia umieścić na miękkiej powierzchni.

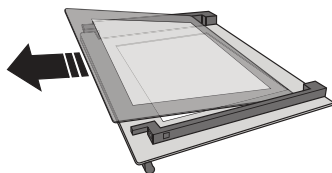

3. Ponownie zamontować środkowy panel (oznaczony literą "R")

przed przystąpieniem do montażu panelu wewnętrznego: Aby właściwie umieścić szyby, należy upewnić się, że znak „R” jest widoczny w lewym rogu. W pierwszej kolejności należy umieścić dłuższą część szyby oznaczoną literą „R” w odpowiednich uchwytach, a następnie obniżyć ją do właściwej pozycji. Powtórzyć tę procedurę dla obu szyb.

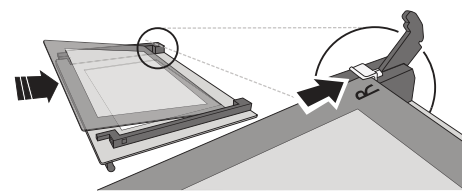

4. Zamontować ponownie górną krawędź: Charakterystyczne kliknięcie sygnalizuje prawidłową pozycję. Przed ponownym założeniem drzwiczek należy upewnić się, że uszczelka nie zostanie uszkodzona.

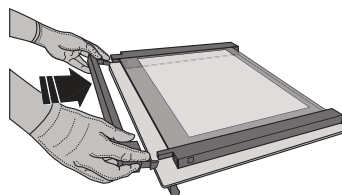

ROZWIĄZYWANIE PROBLEMÓW

Problem	Możliwa przyczyna	Rozwiązanie
Piekarnik nie działa.	Awaria zasilania. Urządzenie odłączone od zasilania.	Sprawdzić, czy działa zasilanie i czy urządzenie jest prawidłowo podłączone do sieci. Wyłączyć piekarnik i włączyć go ponownie, aby sprawdzić, czy usterka nie ustąpiła.
Wyświetlacz pokazuje literę "F", po której następuje liczba lub litera.	Awaria piekarnika.	Skontaktować się z najbliższym Biurem Obsługi Klienta i podać numer następujący po literze „F”.
Na wyświetlaczu pojawia się komunikat "Hot" [Gorący], a wybrana funkcja nie chce się uruchomić.	Zbyt wysoka temperatura.	Przed aktywacją funkcji poczekać, aż piekarnik ostygnie. Wybrać inną funkcję.
Wyświetlacz pokazuje niewyraźny tekst i wygląda na uszkodzony.	Inny zestaw językowy.	Skontaktować się z najbliższym Centrum Obsługi Posprzedażowej Klienta.

BLOKADA DRZWICZEK*

Gdy blokada drzwi jest zainstalowana, drzwi należy zamykać ręcznie. Aby otworzyć drzwiczki z blokadą (patrz Rys. 1).

Zabezpieczenie drzwi można zdjąć. W tym celu należy postępować zgodnie z instrukcjami przedstawionymi na rysunku (patrz Rys. 2).

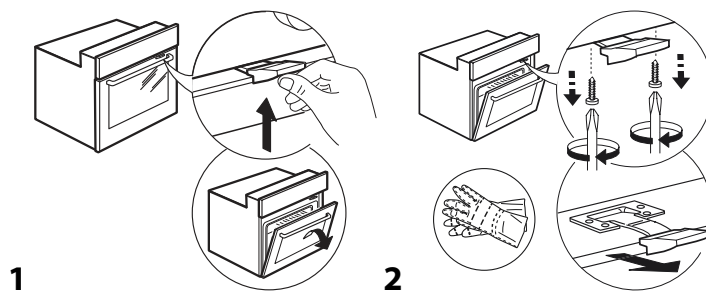

* Dostępne tylko w wybranych modelach

Zasady, standardową dokumentację oraz dodatkowe informacje o produkcie można znaleźć:

- Korzystanie z kodu QR w urządzeniu
- Odwiedzając naszą stronę internetową docs.whirlpool.eu
- Ewentualnie można **skontaktować się z naszą obsługą posprzedażową** (patrz numer telefonu w książeczce gwarancyjnej). W przypadku kontaktu z naszą obsługą posprzedażową, prosimy podać kody z tabliczki znamionowej produktu.

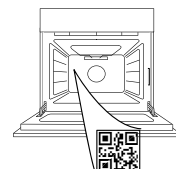

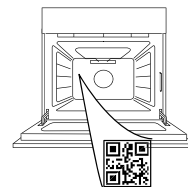

VĂ MULȚUMIM CĂ AȚI ACHIZIȚIONAT UN PRODUS WHIRLPOOL

Pentru a beneficia de servicii complete de asistență, vă rugăm să vă înregistrați produsul pe www.whirlpool.eu/register

SCANAȚI CODUL QR DE PE APARATUL DUMNEAVOASTRĂ PENTRU A OBȚINE MAI MULTE INFORMAȚII

Înainte de a utiliza aparatul, citiți cu atenție instrucțiunile privind siguranța.

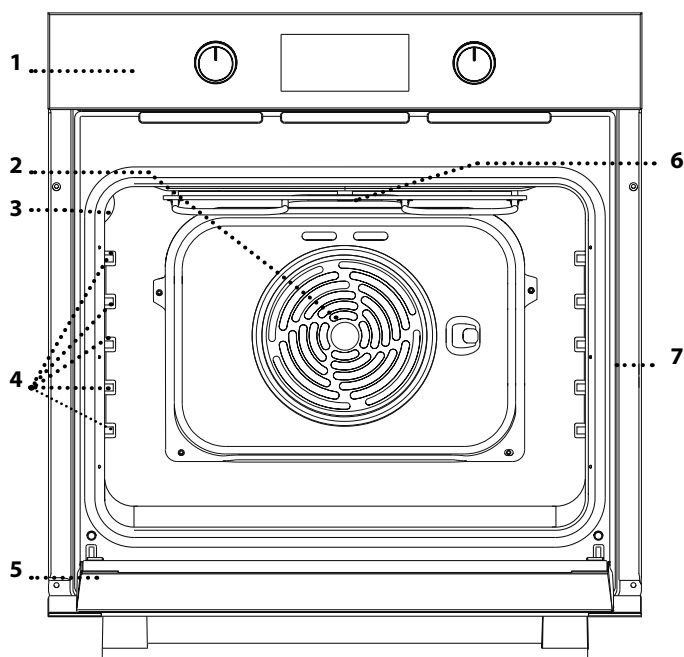
DESCRIEREA PRODUSULUI



1. Panou de comandă
2. Ventilator și rezistență circulară (nu sunt vizibile)
3. Bec
4. Ghidaje pentru grătar (nivelul este indicat pe peretele compartimentului pentru preparare)
5. Ușă
6. Rezistență superioară/grill
7. Plăcuță cu date de identificare (a nu se demonta)

DESCRIEREA PANOULUI DE COMANDĂ

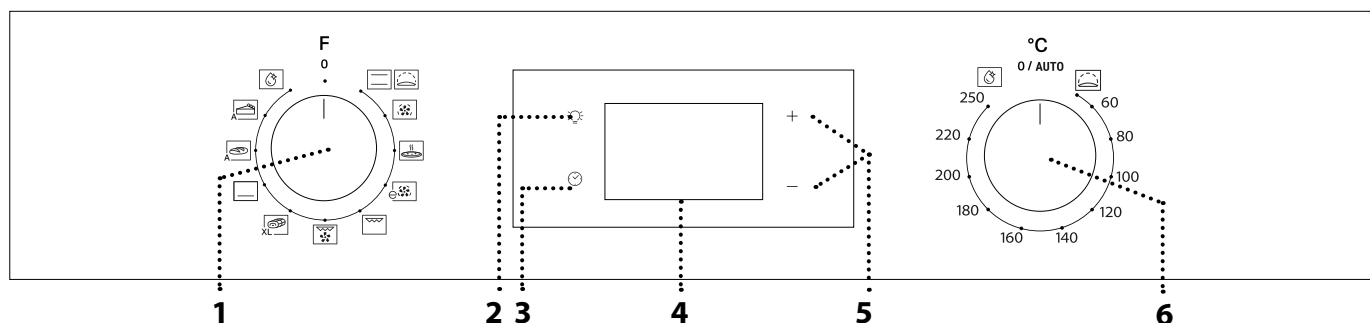
1. BUTONUL DE SELECTARE

Pentru pornirea cuptorului prin selectarea unei funcții. Rotiți în poziția 0 pentru a opri cuptorul.

2. LUMINĂ

Cu cuptorul pornit, apăsați  pentru a aprinde sau stinge becul din interiorul cuptorului.

3. SETAREA OREI

Pentru accesarea setărilor duratei de preparare, pornirii temporizate și a temporizatorului. Pentru afișarea orei când cuptorul este oprit.

4. AFIȘAJ
5. BUTOANE DE REGLARE

Pentru modificarea setărilor duratei de preparare.

6. BUTONUL TERMOSTATULUI

Rotiți pentru a selecta temperatura dorită la activarea funcțiilor manuale.

Vă rugăm să rețineți următoarele: Tipul de selector poate varia în funcție de model. Dacă selectoarele trebuie apăsați pentru a fi activate, apăsați pe centrul selectorului pentru a-l elibera din locaș.

ACCESORII

GRĂTAR METALIC

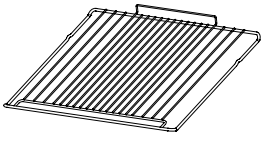

Utilizare pentru prepararea alimentelor sau ca suport pentru tigăi, forme pentru prăjituri și alte articole ale accesoriilor pentru gătit adecvate pentru cuptor.

* Disponibile numai la anumite modele

Numărul și tipul de accesorii poate varia în funcție de modelul achiziționat.

Alte accesorii pot fi achiziționate separat de la serviciul de asistență tehnică post-vânzare.

TAVĂ DE COLECTARE A PICĂTURILOR*

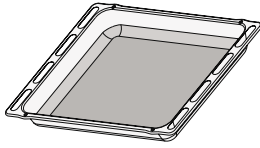

Pentru utilizare ca tavă de cuptor pentru a prepara carne, pește, legume, focaccia etc. sau poziționarea sub grătarul metalic pentru a colecta zeama rezultată în urma preparării.

TAVĂ DE COPT*

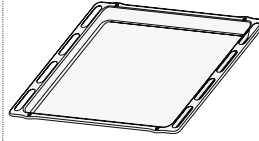

Utilizare pentru coacerea pâinii și produselor de patiserie, dar și pentru fripturi, pește în papioță etc.

GHIDAJE CULISANTE *

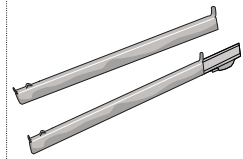

Pentru a facilita introducerea sau scoaterea accesoriilor.

INTRODUCEREA GRĂTARULUI METALIC ȘI A ALTOR ACCESORII

• Introduceți grătarul metalic pe nivelul dorit, menținându-l ușor orientat în sus, orientând în jos mai întâi partea din

spate care este ridicată (orientată în sus).

Apoi culisați-l pe orizontală de-a lungul șinelor, cât mai în spate posibil.

• Alte accesorii, cum ar fi tava de copt, trebuie introduse pe orizontală, lăsându-le să culiseze pe ghidaje.

GHIDAJE CULISANTE ȘI GHIDAJE PENTRU GRĂTAR

Înainte de a utiliza cuptorul, îndepărtați banda de protecție a acestuia [a], apoi îndepărtați folia de protecție [b] de pe ghidajele culisante.

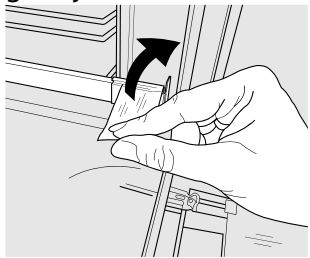

[a]

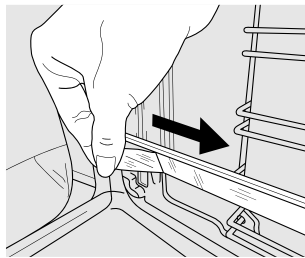

[b]

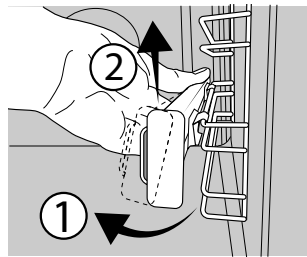

[c]

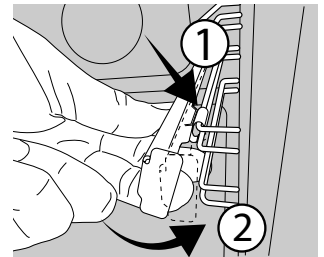

[d]

DEMONTAREA GHIDAJELOR CULISANTE [c]

Trageți de partea inferioară a ghidajului culisant pentru a decupla cârligele inferioare (1) și trageți ghidajele culisante în sus, scoțându-le din cârligele superioare (2).

REMONTAREA GHIDAJELOR CULISANTE [d]

Prindeți cârligele superioare pe ghidajele pentru grătar (1), apoi apăsați partea inferioară a ghidajelor culisante pe ghidajele pentru grătar, până când cârligele inferioare se cuplează sonor (2).

DEMONTAREA ȘI REMONTAREA GHIDAJELOR PENTRU GRĂTAR

1. Pentru a scoate ghidajele pentru grătar, apucați ferm de partea exterioară a ghidajului și trageți-l spre dumneavoastră pentru a scoate suportul și cei doi pini interiori din locaș.

2. Pentru a re poziționa ghidajele pentru grătar, poziționați-le în apropierea cavității și introduceți mai întâi cei doi pini în locașurile aferente. Apoi, poziționați partea exterioară lângă locașul său, introduceți suportul și apăsați ferm spre peretele cavității pentru a vă asigura că ghidajul pentru grătar este fixat corespunzător.

PRIMA UTILIZARE

1. SETAREA OREI

Va trebui să setați ora atunci când porniți aparatul pentru prima dată: Apăsați pe până când pictograma și cele două cifre aferente orei încep să clipească pe afișaj.



Utilizați + sau - pentru a seta ora și apăsați pentru a confirma. Cele două cifre aferente minutelor vor începe să clipească.

Utilizați + sau - pentru a seta minutele și apăsați pentru a confirma.

Vă rugăm să rețineți următoarele: Când pictograma clipește, de exemplu, după întreruperi îndelungate ale alimentării electrice, va fi necesar să resetați ora.

2. ÎNCĂLZIȚI CUPTORUL

Un cuptor nou poate emana mirosuri rămase din timpul procesului de fabricație: Acest lucru este absolut normal. Prin urmare, înainte de a începe să preparați alimentele, vă recomandăm să încălziți cuptorul gol pentru a îndepărta posibilele mirosuri neplăcute. Îndepărtați elementele de protecție din carton sau foliile transparente ale cuptorului și scoateți accesoriile din interiorul acestuia.

Încălziți cuptorul la 250 °C timp de aproximativ o oră.

Cuptorul trebuie să fie gol în acest interval de timp.

Vă rugăm să rețineți următoarele: Se recomandă să aerisiți încăperea după utilizarea aparatului pentru prima dată.

FUNCTIONS (FUNCTȚII)

CONVENȚIONAL

Pentru a prepara orice fel de alimente, pe un singur nivel.

RISING (DOSPIRE)

Pentru a ajuta la dospirea eficientă a aluaturilor dulci sau picante. Rotiți butonul termostatului la pictograma aferentă pentru activarea acestei funcții.

FORCED AIR (AER FORȚAT)

Pentru prepararea diferitor alimente care necesită aceeași temperatură de preparare, pe mai multe niveluri (maximum trei) în același timp. Această funcție poate fi folosită pentru a prepara diverse alimente fără ca mirosurile să treacă de la un aliment la altul.

PIZZA

Pentru a prepara diferite tipuri și dimensiuni de pizza și pâine. Este recomandat să interschimbați poziția tăvilor de copt la jumătatea duratei de preparare.

ECO FORCED AIR (AER FORȚAT ECO)

Pentru prepararea fripturilor simple și a fripturilor umplute, pe un singur nivel. Alimentele nu se usucă excesiv datorită circulației delicate și intermitente a aerului.

Atunci când se utilizează funcția ECO, lumina va rămâne stinsă pe parcursul procesului de preparare, dar poate fi aprinsă din nou prin apăsarea pe .

GRILL

Pentru prepararea la grill a bucată de carne, frigăruilor și cârnaților, pentru a gratina legume sau pentru a prăji pâinea.

Atunci când frigeți carne, vă recomandăm să utilizați o tavă de colectare a grăsimii scurse pentru a colecta zeama rezultată în urma preparării: Poziționați tava pe oricare dintre nivelurile de sub grătarul metalic și adăugați 200 ml de apă potabilă.

TURBO GRILL

Pentru a frige bucăți mari de carne (pulpe, Rosbif, carne de pui). Vă recomandăm să utilizați o tavă de colectare a grăsimii scurse pentru a colecta

zeama rezultată în urma preparării: Poziționați tava pe oricare dintre nivelurile de sub grătarul metalic și adăugați 200 ml de apă potabilă.

MAXI COOKING

XL  Pentru prepararea bucăților mari de carne (peste 2,5 kg). Vă recomandăm să întoarceți carnea în timpul preparării pentru a vă asigura că se rumenește uniform pe ambele părți. De asemenea, vă recomandăm să stropiți carnea din când în când pentru a nu se usca excesiv.

BOTTOM HEATING (REZISTENȚA INFERIOARĂ)

Utilă pentru rumenirea părții inferioare a preparatelor. Funcția este recomandată și pentru preparare lentă, pentru finalizarea preparării alimentelor cu o consistență foarte lichidă sau a sosurilor și sucurilor proprii concentrate.

BREAD AUTO (FUNCȚIE AUTOMATĂ PENTRU PÂINE)

Această funcție selectează automat temperatura ideală și durata de coacere corespunzătoare a pâinii. Pentru rezultate optime, respectați cu atenție rețeta. Activați funcția când cuptorul este rece.

PASTRY AUTO (FUNCȚIE AUTOMATĂ PENTRU PRODUSE DE PATISERIE)

Această funcție selectează automat temperatura ideală și durata de coacere corespunzătoare a prăjiturilor. Activați funcția când cuptorul este rece.

SMARTCLEAN

Acțiunea aburului eliberat pe parcursul acestui ciclu special de curățare la temperatură scăzută permite eliminarea cu ușurință a reziduurilor de murdărie și a resturilor de alimente. Pentru a activa funcția de curățare „Smart Clean”, turnați o cantitate de 100-120 ml de apă potabilă în partea inferioară a cuptorului, apoi rotiți butonul de selectare și butonul termostatului la pictograma . Se recomandă utilizarea funcției timp de 35'. Poziția pictogramei nu corespunde cu temperatura atinsă în timpul ciclului de curățare.

UTILIZAREA ZILNICĂ

1. SELECTAȚI O FUNCȚIE

Pentru a selecta o funcție, rotiți *butonul de selectare* către simbolul aferent funcției dorite: Afișajul se va ilumina și va fi emis un semnal sonor.



2. ACTIVAREA UNEI FUNCȚII

MANUAL

Pentru a porni o funcție pe care ați selectat-o, rotiți *butonul termostatului* pentru a seta temperatura dorită.



Vă rugăm să rețineți următoarele: În timpul procesului de preparare, puteți modifica funcția rotind butonul de selectare

sau puteți regla temperatura rotind butonul termostatului. Funcția nu va porni dacă butonul termostatului va fi în poziția **O** /AUTO. Puteți seta durata de preparare, ora de finalizare a procesului de preparare (numai dacă setați o durată de preparare) și un temporizator.

DOSPIRE

Pentru a porni funcția „Dospire”, rotiți butonul termostatului în poziția Dospire (40 de grade) și aduceți selectorul de funcții în poziția Convențional; Introduceți alimentele în cuptor după emiterea semnalului aferent preîncălzirii. Acoperiți aluatul cu o lavetă umedă sau introduceți un recipient cu apă în partea inferioară a cuptorului pentru a crea un mediu umed.

SMART CLEAN

Pentru a activa funcția de curățare „Smart Clean”, turnați o cantitate de 100 - 120 ml de apă potabilă în partea inferioară a cuptorului, apoi rotiți *butonul de selectare* și *butonul termostatului* la pictograma . Funcția sa va activa automat: afișajul indică timpul rămas până la final; alternativ cu „HYD”.



Rețineți: Poziția pictogramei nu corespunde cu temperatura atinsă în timpul ciclului de curățare.

Vă rugăm să rețineți următoarele: Este posibilă numai programarea orei de finalizare a acestei funcții. Durata este setată automat la 35 de minute.

3. PREÎNCĂLZIREA ȘI CĂLDURA REZIDUALĂ

Odată ce funcția pornește, activarea etapei de preîncălzire este anunțată prin emiterea unui semnal sonor și aprinderea intermitentă a pictogramei pe afișaj.

Când temperatura setată este atinsă, pictograma rămâne fixă și va fi emis un nou semnal sonor pentru a indica faptul că alimentele pot fi introduse în interiorul aparatului și că procesul de preparare poate începe.

Vă rugăm să rețineți următoarele: Introducerea alimentelor în cuptor înainte de finalizarea preîncălzirii poate avea un efect negativ asupra rezultatului final al procesului de preparare.

După preparare și cu funcția dezactivată, pictograma ar putea rămâne în continuare vizibilă pe afișaj chiar și după oprirea ventilatorului de răcire, pentru a indica faptul că în interiorul aparatului încă mai există căldură reziduală.

Vă rugăm să rețineți următoarele: Durata de timp după care pictograma se dezactivează variază deoarece depinde de o serie de factori precum temperatura ambientală și funcția utilizată. În orice caz, se poate considera că aparatul este dezactivat atunci când indicatorul de pe butonul de selectare se află în dreptul simbolului 0.

4. PROGRAMAREA PREPARĂRII

Va trebui să selectați o funcție înainte de a putea să porniți programarea preparării.

DURATĂ

Apăsați în mod repetat pe până când pictograma și cifrele „00:00” încep să clipească pe afișaj.



Utilizați + sau - pentru a seta durata de preparare dorită, apoi apăsați pe pentru a confirma.

Activați funcția rotind *butonul termostatului* la temperatura dorită: se va emite un semnal sonor, iar pe afișaj va fi indicată finalizarea procesului de preparare.

Vă rugăm să rețineți următoarele: Pentru a anula durata de preparare setată, apăsați în mod repetat pe până când pictograma începe să clipească pe afișaj, apoi utilizați - pentru a reseta durata de preparare la „00:00”. Durata de preparare cuprinde o etapă de preîncălzire.

PROGRAMAREA OREI DE FINALIZARE A PREPARĂRII/PORNIRII TEMPORIZATE

După setarea unei durate de preparare, pornirea funcției poate fi temporizată prin programarea orei de finalizare a preparării: Apăsați pe până când pictograma și ora curentă încep să clipească pe afișaj.



Utilizați + sau - pentru a seta ora dorită pentru finalizarea duratei de preparare și apăsați pe pentru a confirma.

Activați funcția rotind butonul termostatului la temperatura dorită: funcția va rămâne întreruptă până când pornește automat la ora calculată în funcție de ora de finalizare selectată a preparării.

Vă rugăm să rețineți următoarele: Pentru a anula setarea, opriți cuptorul rotind butonul de selectare 0 / AUTO.

Întârzierea de pornire a funcționalității nu este disponibilă pentru funcțiile Grill și Turbo Grill.

FINALIZAREA PREPARĂRII

Se va emite un semnal sonor, iar pe afișaj va fi indicată finalizarea funcției.



Rotiți *butonul de selectare* pentru a selecta o funcție diferită sau 0 pentru a opri cuptorul.

Vă rugăm să rețineți următoarele: Dacă temporizatorul este activ, afișajul va prezenta mesajul „END” alternativ cu durata de timp rămasă.

5. SETAREA TEMPORIZATORULUI

Această opțiune nu întrerupe sau programează prepararea, dar vă permite să utilizați afișajul pe post de temporizator atât în timp ce o funcție este activă, cât și atunci când cuptorul este oprit.

Apăsați în mod repetat pe până când pictograma „00:00” și cifrele „00:00” încep să clipească pe afișaj.



Utilizați + sau - pentru a seta ora și apăsați pe pentru a confirma.

Se va emite un semnal sonor odată ce temporizatorul a finalizat număratoarea inversă a duratei de timp selectate.

Vă rugăm să rețineți următoarele: Pentru a anula temporizatorul, apăsați în mod repetat pe până când pictograma începe să clipească, apoi utilizați - pentru a reseta ora la „00:00”.

TABEL CU INFORMAȚII PRIVIND PREPARAREA

REȚETĂ	FUNCȚIE	PREÎNCĂLZIRE	TEMPERATURĂ (°C)	DURATĂ (Min)	NIVEL ȘI ACCESORII
Leavened cakes (Torturi dospite)		Da	170	30 - 50	3
		Da	160	30 - 50	2
		Da	160	40 - 60	4
Prăjitură umplută (prăjitură cu brânză, ștrudel, plăcintă cu fructe)		Da	160 - 200	35 - 90	2
		Da	160 - 200	40 - 90	4 2
Biscuiți / mini tarte		Da	160	25 - 35	3
		Da	160	25 - 35	3
		Da	150	35 - 45	4 2
Choux buns (Choux à la crème)		Da	180 - 210	30 - 40	3
		Da	180 - 200	35 - 45	4 2
		Da	180 - 200	35 - 45	5 3 1
Bezele		Da	90	150 - 200	3
		Da	90	140 - 200	4 2
		Da	90	140 - 200	5 3 1
Pizza/Focaccia		Da	190 - 250	15 - 50	1 / 2
		Da	190 - 250	20 - 50	4 2
Pizza congelată		Da	250	10 - 20	3
		Da	230-250	10 - 25	4 2
Prăjituri sărate (plăcintă cu legume, quiche)		Da	180 - 200	40 - 55	3
		Da	180 - 200	45 - 60	4 2
		Da	180 - 200	45 - 60	5 3 1
Vols-au-vents/pateuri din aluat de foietaj		Da	190 - 200	20 - 30	3
		Da	180 - 190	20 - 40	4 2
		Da	180 - 190	20 - 40	5 3 1
Lasagna / paste la cuptor / cannelloni / budinci		Da	190 - 200	45 - 65	2
Miel/vițel/ vită 1 kg		Da	190 - 200	80 - 110	3
Carne prăjită cu piele crocantă 2 kg		Da	180 - 190	110 - 150	3
Pui/iepure/rață 1 kg		Da	200 - 230	50 - 100	2
Curcan/gâscă 3 kg		—	190 - 200	100 - 160	2
Pește la cuptor/în papiotă (fileuri, întreg)		Da	170 - 190	30 - 45	2
Legume umplute (roșii, dovlecei, vinete)		Da	180 - 200	50 - 70	3
Pâine prăjită		5'	250	2 - 6	5
Fileuri/medalioane de pește		—	230 - 250	15 - 30 *	4 3

REȚETĂ	FUNCȚIE	PREÎNCĂLZIRE	TEMPERATURĂ (°C)	DURATĂ (Min)	NIVEL ȘI ACCESORII
Cârnași/frigărui/coaste/ hamburgeri		—	250	15 - 30 *	5 4
Friptură de pui 1-1,3 kg		Da	200 - 220	55 - 70 **	2 1
Mușchi de vită, în sânge 1 kg		Da	200 - 210	35 - 50 **	3
Pulpă de miel/but		Da	200 - 210	60 - 90 **	3
Cartofi copti		Da	200 - 210	35 - 55	2
Legume gratinate		—	200 - 210	25 - 55	3
Carne și cartofi		Da	190 - 200	45 - 100 ***	4 1
Pește și legume		Da	180	30 - 50 ***	4 2
Lasagna și carne		Da	200	50 - 100 ***	4 1
Masă completă: tartă cu fructe (nivelul 5) / lasagna (nivelul 3) / carne (nivelul 1)		Da	180 - 190	40 - 120 ***	5 3 1
Fripturi simple/fripturi umplute		—	170 - 180	100 - 150	3

*Întoarceți alimentele la jumătatea duratei de preparare

** Întoarceți alimentele după ce au trecut două treimi din durata de preparare (dacă este necesar).

*** Durata de timp estimată: Preparatele pot fi scoase din cuptor la intervale de timp diferite, în funcție de preferințele personale.

Durata de timp indicată nu cuprinde etapa de preîncălzire: Este recomandat să introduceți alimentele în cuptor și să setați durata de preparare numai după atingerea temperaturii dorite.

ACCESORII					
	Grătar metalic	Vas de copt pe grătarul metalic	Tavă de copt/tavă de colectare a picăturilor sau vas de copt pe grătarul metalic	Tavă de colectare a picăturilor/Tavă de copt	Tavă de colectare a picăturilor/tavă de copt cu 200 ml de apă

FUNCTIONS (FUNCȚII)							
	Convențional	Aer forțat	Pizza	Maxi Cooking	Grill	Turbo Grill	Aer forțat Eco

CURĂȚAREA ȘI ÎNTREȚINEREA

Asigurați-vă că s-a răcit cuptorul înainte de efectuarea oricăror activități de întreținere sau curățare.

Nu utilizați aparate de curățare cu aburi.

Nu utilizați bureți de sârmă, bureți abrazivi sau produse de curățare abrazive/corozive, deoarece acestea ar putea deteriora suprafața aparatului. Purtați mănuși de protecție.

Cuptorul trebuie să fie deconectat de la rețeaua electrică înainte de a efectua orice fel de operație de întreținere.

SUPRAFEȚELE EXTERIOARE

Curățați suprafețele cu ajutorul unei lavete umede din microfibre. Dacă acestea sunt foarte murdare, adăugați câteva picături de detergent cu pH neutru. La final, ștergeți-le cu o lavetă uscată. Nu folosiți detergenți corozivi sau abrazivi. Dacă un asemenea produs intră accidental în contact cu suprafețele aparatului, curățați-l imediat cu o lavetă din microfibre umedă.

SUPRAFEȚELE INTERIOARE

• După fiecare utilizare, lăsați cuptorul să se răcească și apoi curățați-l, de preferat cât încă este cald, pentru a îndepărta depunerile sau petele cauzate de resturile de alimente.

Pentru a îndepărta condensul care s-a format în urma preparării alimentelor cu un conținut de apă ridicat, lăsați cuptorul să se răcească complet și apoi ștergeți-l folosind o lavetă sau un burete.

- Ușa poate fi demontată și remontată cu ușurință pentru a se facilita curățarea geamului din sticlă
- Utilizați un detergent lichid adecvat pentru a curăța geamul ușii.

ACCESORII

După utilizare, puneți accesoriile la înmuiat în apă cu detergent lichid de spălare, manipulându-le cu mănuși pentru cuptor dacă sunt încă fierbinți. Resturile de mâncare pot fi îndepărtate cu o perie de curățare sau cu un burete.

DEMONTAREA ȘI REMONTAREA UȘII

1. Pentru a demonta ușa, deschideți-o complet și coborâți dispozitivele de oprire până când se află în poziția de deblocare.

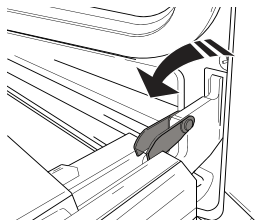

2. Închideți ușa cât de mult posibil. Apucați bine ușa cu ambele mâini – nu o țineți de mâner. Demontați pur și simplu ușa, continuând să o închideți și trăgând-o în sus (a) în același timp, până când se eliberează din locașul (b). Lăsați ușa deoparte, sprijinită pe o suprafață moale.

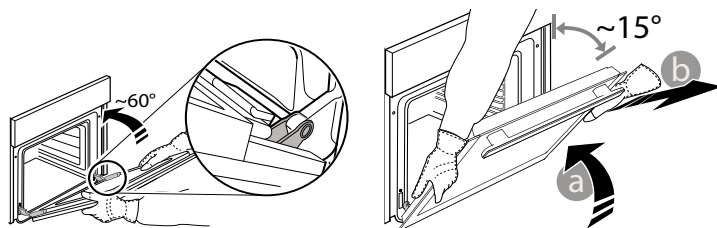

3. Remontați ușa deplasând-o spre cuptor, aliniind cuplajele balamălelor cu locașurile și fixând partea superioară în locaș.

4. Coborâți ușa și apoi deschideți-o complet. Coborâți dispozitivele de oprire în poziția inițială. Asigurați-vă că le-ați coborât complet.

5. Încercați să închideți ușa și asigurați-vă că se aliniază cu panoul de comandă. În caz contrar, repetați etapele de mai sus.

ÎNLOCUIREA BECULUI

1. Deconectați cuptorul de la rețeaua de alimentare cu energie electrică.

2. Desfiletați capacul becului, înlocuiți becul și înfiletați la loc capacul becului.

3. Conectați din nou cuptorul la rețeaua de alimentare cu energie electrică.

Vă rugăm să rețineți următoarele: Utilizați becuri cu halogen de 25 W/230 V, de tip G9, T300 °C.

Becul din interiorul produsului este proiectat special pentru aparate de uz casnic și nu este destinat iluminatului unei încăperi dintr-o locuință (Regulamentul CE nr. 244/2009). Becurile sunt disponibile la serviciul nostru de asistență tehnică post-vânzare. - Nu manevrați becurile cu mâinile neprotejate deoarece vârfurile degetelor dumneavoastră le-ar putea deteriora. Nu folosiți cuptorul până ce capacul becului nu a fost montat la loc.

CURĂȚAREA GEAMULUI UȘII

1. După demontarea ușii și sprijinirea acesteia, cu mânerul orientat în jos, pe o suprafață moale, apăsați simultan cele două cleme de fixare și demontați marginea superioară a ușii, trăgând-o spre dumneavoastră.

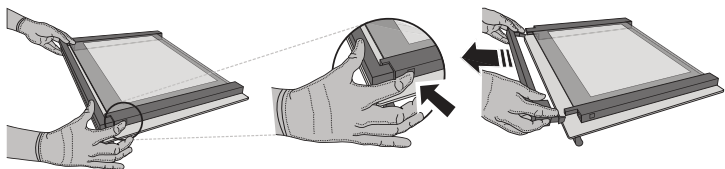

2. Ridicați și țineți ferm cu ambele mâini geamul interior, demontați-l și amplasați-l pe o suprafață moale înainte de a-l curăța.

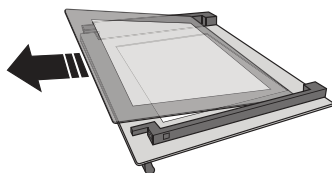

3. Montați la loc panoul intermediar (marcat cu „R”) înainte de a remonta panoul interior: Pentru a poziționa corect panourile de sticlă, asigurați-vă că marcajul „R” poate fi observat în colțul din partea stângă. Mai întâi, introduceți latura lungă a geamului marcată cu litera „R” în locașurile de susținere, apoi coborâți-o în poziție. Repetați această procedură pentru ambele panouri de sticlă.

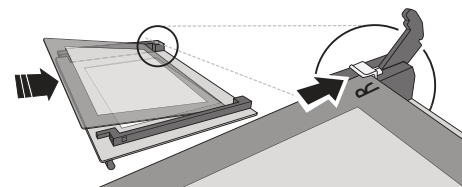

4. Montați la loc marginea superioară: Poziționarea corectă se realizează după ce se aude un clic. Asigurați-vă că garnitura este fixată sigur înainte de a remonta ușa.

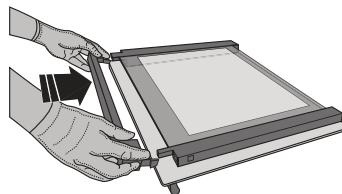

REMEDIEREA DEFECȚIUNILOR

Problemă	Cauză posibilă	Soluție
Cuptorul nu funcționează.	Pană de curent. Deconectare de la rețeaua electrică.	Asigurați-vă că nu este întrerupt curentul electric, iar cuptorul este conectat la rețeaua electrică. Opriți și reporniți cuptorul, pentru a verifica dacă defecțiunea persistă.
Pe afișaj apare litera „F” urmată de un număr sau o literă.	Defecțiune cuptor.	Contactați cel mai apropiat centru de servicii de asistență tehnică post-vânzare pentru clienți și precizați numărul care este prezentat după litera „F”.
Pe afișaj apare mesajul „Hot”, iar funcția selectată nu pornește.	Temperatură prea ridicată.	Lăsați cuptorul să se răcească înainte de a activa funcția. Selectați o funcție diferită.
Pe afișaj apare un text neclar, pare să fie o defecțiune.	Alt set de limbi.	Contactați cel mai apropiat centru de servicii de asistență tehnică post-vânzare pentru clienți.

DISPOZITIVUL DE ÎNCUIERE A UȘII*

Atunci când mențineți încuietoearea ușii instalată, ușa trebuie să fie închisă manual. Pentru a deschide ușa cu dispozitivul de încuiere a ușii (consultați Fig. 1).

Dispozitivul pentru siguranța ușii poate fi îndepărtat prin parcurgerea secvenței următoare de imagini (consultați fig. 2).

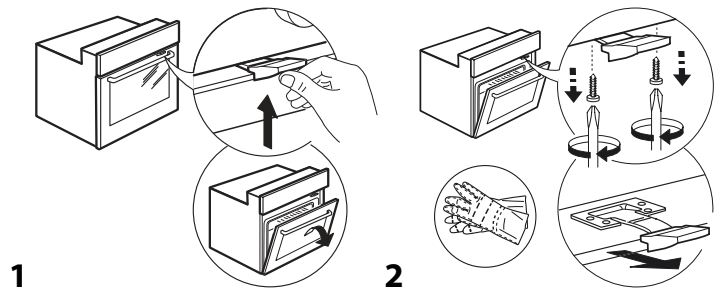

* Disponibile numai la anumite modele

Politicile, documentația standard și informații suplimentare despre produs pot fi găsite:

- Utilizarea codului QR de la aparat
- Vizitând site-ul nostru web docs.whirlpool.eu
- Ca alternativă, **contactați serviciul nostru de asistență tehnică post-vânzare** (Consultați numărul de telefon din certificatul de garanție). Când contactați serviciul nostru de asistență tehnică post-vânzare, precizați codurile specificate pe plăcuța cu date de identificare a produsului dumneavoastră.

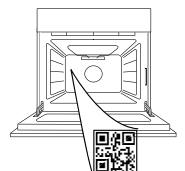

**HVALA NA KUPOVINI WHIRLPOOL PROIZVODA**

Kako biste dobili kompletniju podršku, registrujte svoj proizvod na adresi www.whirlpool.eu/register

SKENIRAJTE QR KÔD NA SVOM UREĐAJU DA BISTE DOBILI VIŠE INFORMACIJA

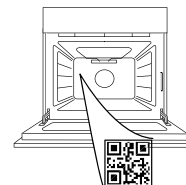

Pažljivo pročitajte bezbednosna uputstva pre upotrebe uređaja.

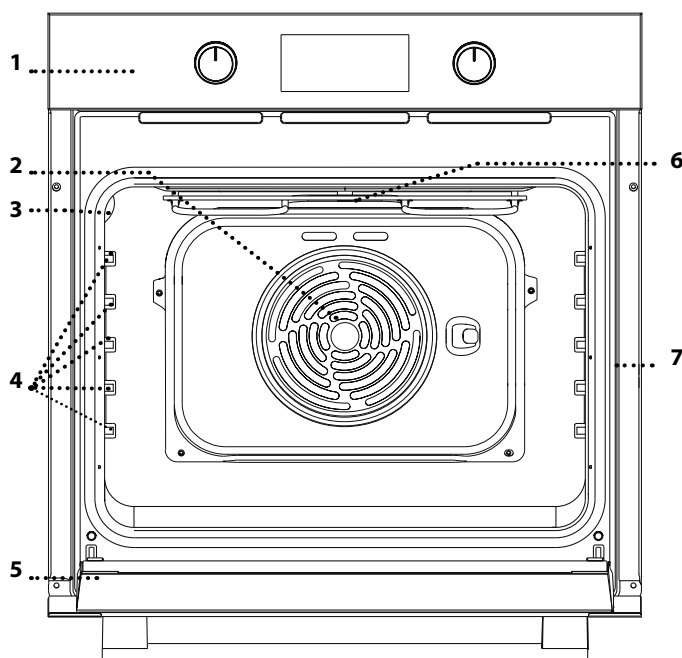
OPIS PROIZVODA

1. Kontrolna tabla
2. Ventilator i kružni grejač (nije vidljiv)
3. Lampica
4. Prečke
5. Vrata
6. Gornji grejač / grill
7. Pločica za identifikaciju (ne uklanjajte je)

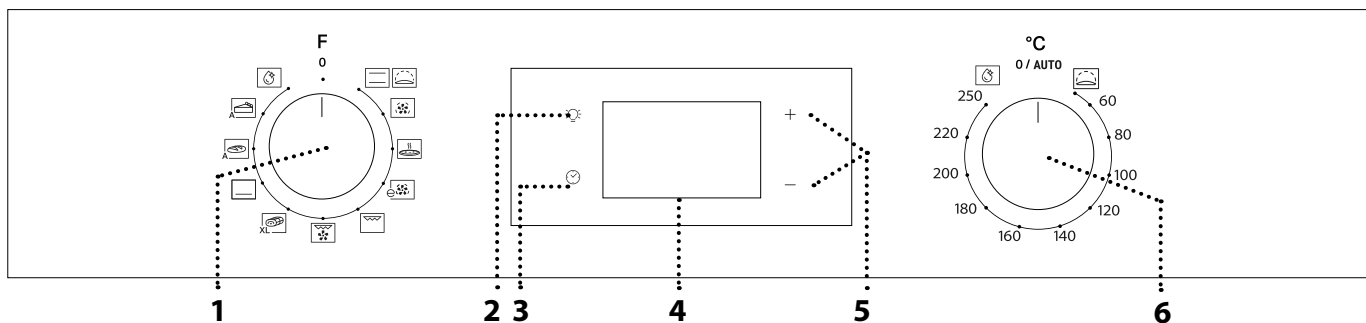
OPIS KONTROLNE TABLE**1. DUGME ZA ODABIR**

Za uključivanje pećnice biranjem funkcije. Okrenite prekidač u 0 položaj kako biste isključili pećnicu.

2. OSVETLJENJE

Kada je pećnica uključena, pritisnite  da biste uključili ili isključili svetlo odeljka pećnice.

3. PODEŠAVANJE VREMENA

Koristi se za podešavanje vremena trajanja pripreme jela, odlaganje starta i podešavanje tajmera. Prikazuje vreme kada je pećnica ugašena.

4. EKLAN**5. TASTERI ZA PODEŠAVANJE**

Koriste se za izmenu podešavanja vremena za pripremu jela.

6. DUGME TERMOSTATA

Uključite ga da biste izabrali željenu temperaturu pri ručnom biranju funkcija.

Obratite pažnju na sledeće: Tip dugmeta može da se razlikuje u zavisnosti od tipa modela. Ako se dugmad aktiviraju pritiskom, pritisnite središnji deo dugmeta da biste ga otpustili iz ležišta.

DODATNI PRIBOR

ŽIČANA REŠETKA

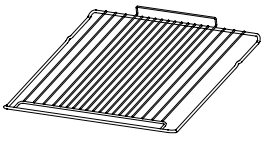

Koristi se za pripremu hrane ili kao držač za šerpe, kalupe za kolače i drugo posuđe za pripremu hrane u pećnici.

PLEH ZA SAKUPLJANJE MASNOĆE*

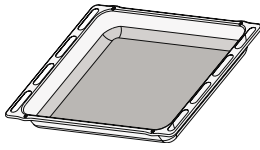

Koristi se kao pleh za pečenje mesa, ribe, povrća, fokače itd. ili je možete postaviti ispod žičane rešetke ako želite da prikupite saft od pečenja.

PLEH ZA PEČENJE*

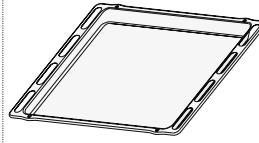

Koristi se za pečenje svih vrsta hleba i peciva, kao i pečenja, ribe u sopstvenom soku itd.

KLIZNE VOĐICE*

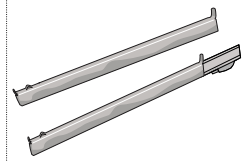

Da bi olakšale postavljanje ili uklanjanje dodatnog pribora.

* Dostupno samo na određenim modelima
Količina i vrsta pribora može se razlikovati u zavisnosti od kupljenog modela.
Drugi dodatni pribor se može kupiti odvojeno iz postprodajnog servisa.

STAVLJANJE REŠETKI I DRUGIH DODATAKA

• Postavite rešetku na željeni nivo tako što ćete je lagano iskositi nagore i prvo postaviti izdignutu zadnju stranu (usmerenu nagore).

Potom je lagano gurnite da klizi horizontalno po vodičama do kraja, koliko god je moguće.

• Ostali dodatni pribor, kao što je pleh za pečenje, treba umetnuti horizontalno, klizanjem ih pomerajući duž vodiča.

KLIZNE VOĐICE I VOĐICE POLICA

Pre korišćenja pećnice uklonite zaštitnu traku [a], a zatim i zaštitnu foliju [b] sa kliznih vodiča.

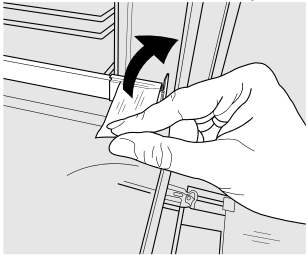

[a]

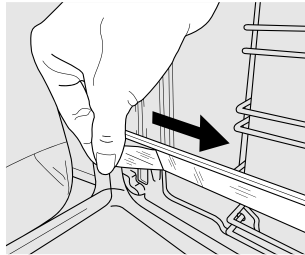

[b]

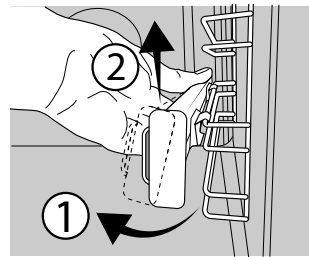

[c]

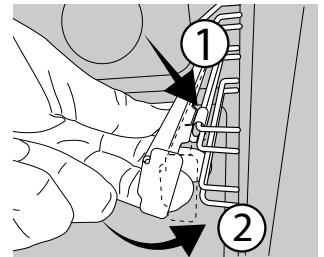

[d]

UKLANJANJE KLIZNIH VOĐICA [c]

Povucite donji deo klizne vođice da biste otkočili donje kuke (1) i povucite klizne vođice nagore, skidajući ih sa gornjih kuka (2).

PONOVNO POSTAVLJANJE KLIZNIH VOĐICA [d]

Zakačite gornje kuke na vođice police (1), a zatim pritisnite donji deo kliznih vođica na vođice police, dok donje kuke ne kliknu (2).

UKLANJANJE I PONOVO POSTAVLJANJE VOĐICA

1. Da biste uklonili vođice, čvrsto uhvatite spoljašnji deo vođice i povucite je ka sebi da biste izvukli nosač i dva unutrašnja pina iz ležišta.

2. Da biste ponovo postavili vođice, postavite ih uz šupljinu i prvo umetnite dva pina u ležište. Zatim, postavite spoljašnji deo blizu ležišta, umetnite nosač i čvrsto pritisnite prema zidu šupljine da bi se vođica pravilno pričvrstila.

PRVA UPOTREBA

1. PODEŠAVANJE VREMENA

Potrebno je da podesite vreme prilikom prvog uključivanja uređaja: Pritiskajte sve dok i dve cifre koje označavaju sat ne zatrepere na ekranu.



Koristite + ili - da biste podesili sate i pritisnite za potvrdu. Počće da trepere dve brojke koje označavaju minute.

Koristite + ili - da biste podesili minute i pritisnite za potvrdu.

Obratite pažnju na sledeće: Ukoliko ikona treperi, na primer usled dužeg nestanka struje, morate ponovo podesiti vreme.

2. ZAGREVANJE PEĆNICE

Nova pećnica može ispuštati mirise zaostale nakon procesa proizvodnje: to je sasvim normalno. Pre nego što započnete pripremu hrane, preporučujemo vam da zagrejte praznu pećnicu kako biste eliminisali sve neprijatne mirise. Uklonite zaštitne kartone i folije iz pećnice i uklonite sav dodatni pribor iz unutrašnjosti pećnice.

Zagrejte pećnicu na 250 °C na otprilike sat vremena. Tokom ovog procesa, pećnica mora biti prazna.

Obratite pažnju na sledeće: Preporučuje se provetranje prostorije nakon prve upotrebe uređaja.

FUNKCIJE

CONVENTIONAL (KONVENCIONALNO)

Za pripremu svih vrsta jela samo na jednoj rešetki.

RISING (NARASTANJE TESTA)

Koristi se za narastanje slanih i slatkih vrsta testa. Okrenite dugme termostata na odgovarajuću ikonicu kako biste aktivirali ovu funkciju.

FORCED AIR (VRELI VAZDUH)

Za istovremenu pripremu različitih jela na istoj temperaturi na nekoliko rešetki (najviše tri). Ova funkcija može da se koristi za spremanje različitih vrsta jela, a da se mirisi ne mešaju međusobno.

PIZZA

Koristi se za pečenje različitih vrsta i veličina pizza i hleba. Preporučujemo menjanje pozicija plehova za pečenje na polovini pečenja.

ECO FORCED AIR (EKO KRUŽENJE VAZDUHA)

Koristi se za pripremu pečenja ili punjenog mesa koristeći samo jedan nivo. Zahvaljujući blagom i naizmeničnom kruženju vazduha, hrana neće biti previše suva nakon pečenja. Prilikom upotrebe ove EKO funkcije, svetlo ostaje isključeno tokom procesa pripreme ali se može ponovo uključiti pritiskom na .

GRILL

Koristi se za pečenje kotleta, ražnjića i kobasica, gratiniranog povrća ili za tostiranje hleba na roštilju. Za grilovanje mesa, preporučujemo korišćenje posude za kapanje za sakupljanje sokova od pečenja: postavite pleh na bilo koji nivo ispod rešetke i dodajte 200 ml vode za piće.

TURBO GRILL

Koristi se za pečenje velikih komada mesa (but, pečena govedina, piletina). Preporučujemo korišćenje

posude za kapanje za sakupljanje sokova od pečenja: postavite pleh na bilo koji nivo ispod rešetke i dodajte 200 ml vode za piće.

MAXI COOKING (INTENZIVNO SPREMANJE HRANE)

Za pripremu velikih komada mesa (preko 2,5 kg). Preporučujemo da tokom pripreme meso okrećete kako bi se ravnomerno zapeklo sa obe strane. Takođe preporučujemo često prelivanje mesa tečnošću tokom pripreme da ne bi bilo previše suvo.

BOTTOM HEATING (DONJI GREJAČ)

Korisno da bi se donja strana jela zapekla. Funkcija se takođe preporučuje za sporo pečenje, za završetak pečenja jela koja su veoma tečna ili koncentrovanih soseva i preliva.

BREAD AUTO (HLEB (AUTOMATSKI))

A  Ovom funkcijom se automatski bira idealna temperatura i vreme pečenja hleba. Za najbolje rezultate, pažljivo pratite uputstva recepta. Aktivirajte funkciju kada je pećnica hladna.

PASTRY AUTO (KOLAČI (AUTOMATSKI))

A  Ovom funkcijom se automatski bira idealna temperatura i vreme pečenja kolača. Aktivirajte funkciju kada je pećnica hladna.

SMARTCLEAN

Tokom ovog specijalnog ciklusa čišćenja na niskoj temperaturi, oslobađa se para zahvaljujući kojoj se svi ostaci hrane unutar pećnice mogu jednostavno otkloniti. Da biste aktivirali funkciju čišćenja „Smart Clean“, sipajte 100–120 ml vode za piće na dno rerne, zatim okrenite dugme za biranje i dugme termostata na ikonu . Najbolje je da koristite funkciju trajanja od 35 minuta. Pozicija ikone ne odgovara temperaturi koja je dostignuta prilikom ciklusa čišćenja.

SVAKODNEVNA UPOTREBA

1. IZABERITE FUNKCIJU

Da biste izabrali funkciju, uključite *dugme za odabir* simbola koji označava željenu funkciju: displej će zasvetliti i oglašiće se zvučni signal.



2. AKTIVIRANJE FUNKCIJE

PRIRUČNIK

Da biste pokrenuli odabranu funkciju, okrenite *dugme termostata* da podesite željenu temperaturu.



Obratite pažnju na sledeće: Tokom pripreme hrane možete promeniti funkciju tako što ćete uključiti dugme za odabir ili podesiti temperaturu uključivši dugme termostata. Funkcija neće početi ako je dugme termostata na položaju

0 /AUTO (Automatski). Možete podesiti vreme pripreme, vreme završetka pripreme (samo ukoliko ste podesili vreme pripreme) i tajmer.

RISING (DIZANJE TESTA)

Da biste pokrenuli funkciju „Rising“ (Narastanje), okrenite dugme termostata na položaj Rising (Narastanje) (40 stepeni) i stavite dugme na položaj Conventional (Konvencionalno); Stavite hranu u rernu nakon signala za predzagrevanje. Prekrijte testo vlažnom krpom ili stavite posudu sa vodom na dno šupljine da bi se stvorilo vlažno okruženje.

SMART CLEAN

Da biste pokrenuli funkciju čišćenja „Smart Clean“, prolite 100–120 ml vode za piće po dnu rerne, potom okrenite *dugme za biranje* i *dugme termostata* na ikonu . Funkcija će se odmah aktivirati: na ekranu se prikazuje preostalo vreme do kraja; smenjuje se s prikazom „HYD“.



Obratite pažnju na sledeće: Pozicija ikone ne odgovara temperaturi koja je dostignuta prilikom ciklusa čišćenja. Obratite pažnju na sledeće: Kod ove funkcije jedino možete podesiti vreme njenog završetka. Trajanje je automatski podešeno na 35 minuta.

3. PREDZAGREVANJE I PREOSTALA TOPLOTA

Nakon što se funkcija pokrene, zvučni signal i ikona koja treperi  na displeju označavaju da je aktivirana faza predzagrevanja pećnice.

Kada se dostigne podešena temperatura, ikona postaje fiksna i oglašava se nov zvučni signal koji pokazuje da se hrana može staviti unutra i da pečenje može da se nastavi.

Obratite pažnju na sledeće: Stavljanje hrane u pećnicu pre završetka procesa predzagrevanja može imati kontraefekat na konačan rezultat pečenja.

Nakon pečenja i sa deaktiviranom funkcijom, ikona  može i dalje da bude vidljiva na displeju čak i kada se ventilator za hlađenje isključi da bi pokazala da ima preostale toplote u odeljku.

Obratite pažnju na sledeće: Vreme nakon kog se ikona isključuje varira, jer to zavisi od niza faktora kao što su ambijentalna temperatura i funkcija i koja je korišćena. U svakom slučaju, proizvod treba smatrati isključenim kada pokazivač dugmeta za biranje bude na 0.



4. PROGRAMIRANJE PEČENJA

Morate odabrati željenu funkciju pre nego što započnete podešavanje programa pripreme hrane.



TRAJANJE

Pritiskajte  dok ikona  i „00:00“ ne počnu da trepere na displeju.



Koristite + ili - da biste podesili željeno vreme pečenja, a zatim pritisnite  za potvrdu. Pokrenite funkciju tako što ćete okrenuti *dugme termostata* na željenu temperaturu: oglašiće se zvučni signal i na ekranu će se prikazati kada je hrana gotova. Obratite pažnju na sledeće: Da biste otkazali podešeno vreme pečenja, pritisnite  dok ikona  ne počne da treperi na displeju, a zatim koristite - da biste resetovali vreme pečenja na „00:00“. Ovo vreme trajanja pripreme hrane uključuje i fazu prethodnog zagrevanja pećnice.

PODEŠAVANJE ZAVRŠETKA VREMENA PRIPREME HRANE/ODLOŽENI START

Kada se podesi trajanje pečenja, početak funkcije može da se odloži programiranjem vremena završetka: pritisnite i držite  sve dok  ikona i trenutno prikazano vreme ne počnu da trepere na displeju.

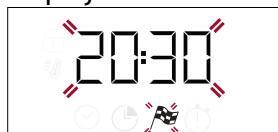

Koristite + ili - da podesite vreme kada želite da se pečenje završi i pritisnite  za potvrdu. Pokrenite funkciju tako što ćete okrenuti *dugme termostata* na željenu temperaturu: funkcija ostaje pauzirana dok se ne pokrene automatski u vreme koje se izračunava na osnovu izabranog vremena završetka pečenja.

Obratite pažnju na sledeće: Da biste otkazali podešavanje, isključite rernu okretanjem dugmeta za biranje 0 / AUTO. Funkcija odlaganja početka nije dostupna za funkcije Roštilj i Turbo roštilj.

ZAVRŠETAK PRIPREME HRANE

Oglašiće se zvučni signal i na ekranu će se prikazati kada je funkcija završena.





Okrenite *dugme za biranje* da biste izabrali drugu funkciju ili da 0 biste isključili pećnicu.

Obratite pažnju na sledeće: Ukoliko je tajmer aktivan, displej će prikazivati naizmenično oznaku „END“ i preostalo vreme.

5. PODEŠAVANJE TAJMERA

Ova opcija ne utiče na podešavanje pripreme hrane ali vam omogućava da upotrebite displej kao tajmer kada je bilo koja funkcija aktivna, kao i kada je pećnica isključena.

Pritiskajte  dok  i ikona „00:00“ i „00:00“ ne počnu da trepere na displeju.



Koristite + ili - da biste podesili željeno vreme i pritisnite  za potvrdu.

Oglašiće se zvučni signal kada tajmer završi sa odbrojavanjem izabranog vremena.



Obratite pažnju na sledeće: Da biste otkazali tajmer, pritisnite  dok ikona  ne počne da treperi, a zatim koristite - da biste resetovali vreme na „00:00“.

TABELA ZA PEČENJE

RECEPT	FUNKCIJA	PREDZAGREVANJE	TEMPERATURA (°C)	TRAJANJE (min)	NIVO I DODATNI PRIBOR
Kolači s praškom za pecivo		Da	170	30–50	3
		Da	160	30–50	2
		Da	160	40–60	4
Torte i kolači sa filom (čizkejk, štrudla, voćna pita)		Da	160–200	35–90	2
		Da	160–200	40–90	4 2
Biskviti / Tortice		Da	160	25–35	3
		Da	160	25–35	3
		Da	150	35–45	4 2
Princes krofne		Da	180–210	30–40	3
		Da	180–200	35–45	4 2
		Da	180–200	35–45	5 3 1
Puslice		Da	90	150–200	3
		Da	90	140–200	4 2
		Da	90	140–200	5 3 1
Pica/Fokača		Da	190–250	15–50	1/2
		Da	190–250	20–50	4 2
Zamrznuta pica		Da	250	10–20	3
		Da	230–250	10–25	4 2
Salty cakes (Slane pite) (pite sa povrćem, kiš)		Da	180–200	40–55	3
		Da	180–200	45–60	4 2
		Da	180–200	45–60	5 3 1
Volovani/pecivo od lisnatog testa		Da	190–200	20–30	3
		Da	180–190	20–40	4 2
		Da	180–190	20–40	5 3 1
Lazanje / zapečena testenina / kaneloni / zapečeni kolači		Da	190–200	45–65	2
Jagnjetina/teletina/govedina 1 kg		Da	190–200	80–110	3
Prženo meso sa hrskavom kožom 2 kg		Da	180–190	110–150	3
Piletina/zečetine/pačetine 1 kg		Da	200–230	50–100	2
Ćuretina/guščetina 3 kg		–	190–200	100 – 160	2
Pečena riba / u foliji (fileti, cela)		Da	170–190	30–45	2
Punjeno povrće (paradajz, tikvice, plavi patlidžan)		Da	180–200	50–70	3
Tostirani hleb		5'	250	2–6	5
Ribljí fileti / komadi		–	230 – 250	15–30 *	4 3

RECEPT	FUNKCIJA	PREDZAGREVANJE	TEMPERATURA (°C)	TRAJANJE (min)	NIVO I DODATNI PRIBOR
Kobasice / ćevapi / rebarca / pljeskavice		-	250	15-30 *	5 4
Pečeno pile 1-1,3 kg		Da	200-220	55 - 70 **	2 1
Krvavi biftek 1 kg		Da	200-210	35-50 **	3
Jagnjeći but / kolenica		Da	200-210	60-90 **	3
Pečeni krompir		Da	200-210	35-55	2
Povrće gratinirano		-	200-210	25 - 55	3
Meso i krompir		Da	190-200	45 - 100 ***	4 1
Riba i povrće		Da	180	30 - 50 ***	4 2
Lazanje i meso		Da	200	50 - 100 ***	4 1
Kompletan obrok: voćni kolač (nivo 5) / lazanje (nivo 3) / meso (nivo 1)		Da	180-190	40 - 120 ***	5 3 1
Pečeno meso / punjeno pečeno meso		-	170-180	100 - 150	3

* Okrenite hranu na polovini procesa pripreme

** Okrenite hranu na dve trećine procesa pripreme (ukoliko je potrebno).

*** Predviđena dužina trajanja: hranu možete po sopstvenoj želji izvaditi iz rerne i u neko drugo vreme.

Podušeno vreme ne uključuje vreme faze predzagrevanja: predlažemo vam da ubacite hranu u pećnicu i podesite vreme trajanja pripreme tek nakon što se pećnica zagreje do željene temperature.

DODATNI PRIBOR					
DODATNI PRIBOR	Žičana rešetka	Pečenje hrane na žičanoj rešetki	Pleh za pečenje/pleh za sakupljanje masnoće ili posuda za pečenje na žičanoj rešetki	Pleh za sakupljanje masnoće / pleh za pečenje	Pleh za sakupljanje masnoće / pleh za pečenje sa 200 ml vode

FUNKCIJE							
FUNKCIJE	Conventional (Konvencionalno)	Forced air (Kruženje vazduha)	Pizza	Maxi cooking	Grill	Turbo grill	Eco Forced air (Eco kruženje vazduha)

ČIŠĆENJE I ODRŽAVANJE

Proverite da li se uređaj ohladio pre nego što započnete održavanje ili čišćenje.

Nemojte da koristite uređaje za čišćenje parom.

Ne koristite vunene žice, abrazivne sundere ili abrazivna/korozivna sredstva za čišćenje, jer oni mogu da oštete površinu uređaja.

Koristite zaštitne rukavice.

Uređaj mora da bude isključen iz struje pre izvođenja bilo kakvih radova na održavanju.

SPOLJAŠNJE POVRŠINE

Površine čistite vlažnom krpom sa mikrovlaknima. Ukoliko su veoma prljave, dodajte nekoliko kapi pH-neutralnog deterdženta. Na kraju obrišite suvom krpom.

Nemojte koristiti korozivne ili abrazivne deterdžente. Ako bilo koji od tih proizvoda slučajno dođe u kontakt sa površinom uređaja, odmah prebrišite vlažnom krpom sa mikrovlaknima.

UNUTRAŠNJE POVRŠINE

• Nakon svake upotrebe, ostavite rernu da se hladi, a zatim je očistite, ukoliko je moguće dok je još uvek topla, kako biste uklonili sve naslage ili mrlje nastale

od ostataka hrane.

Da biste osušili pećnicu od isparenja nastalih tokom pripreme jela sa puno vode, ostavite je da se potpuno ohladi, a potom obrišite krpom ili sunderom.

• Za što jednostavnije čišćenje stakla na vratima, možete lako skinuti vrata i nakon čišćenja ih ponovo postaviti

• Staklo na vratima čistite odgovarajućim tečnim deterdžentom.

DODATNI PRIBOR

Nakon upotrebe dodatka, potopite ih u rastvor sa deterdžentom, koristeći rukavice za pećnicu ukoliko su još uvek vrući. Ostaci hrane se mogu lako ukloniti pomoću četke za pranje ili sundera.

SKIDANJE I PONOVO POSTAVLJANJE VRATA

1. Da biste skinuli vrata, otvorite ih potpuno i spustite kvačice sve dok se ne otključaju.

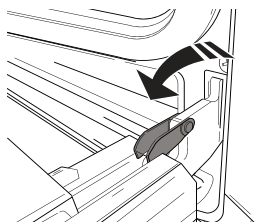

2. Zatvorite vrata koliko god je moguće. Čvrsto držite vrata sa obe ruke – ne držite ih za dršku. Jednostavno skinite vrata tako što ćete nastaviti da ih zatvarate dok ih istovremeno povlačite nagore (a) i oslobađate iz njihovog ležišta (b). Položite vrata da leže na jednoj strani, na mekanoj površini.

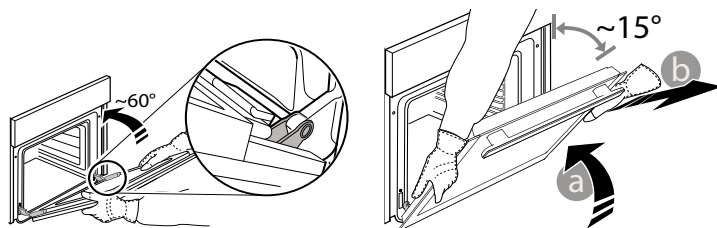

3. Ponovo postavite vrata tako što ćete ih podići ka pećnici, poravnajte kuke sa šarkama sa ležištem i postavite gornji deo vrata u njihovo ležište.

4. Spustite vrata, a potom ih potpuno otvorite. Spustite kvačice na njihovu prvobitnu poziciju: Proverite da li ste ih spustili potpuno.

5. Pokušajte da zatvorite vrata i proverite da li su u istoj ravni sa kontrolnom tablom. Ukoliko nisu, ponovite gore opisane korake.

ZAMENA LAMPICE

1. Isključite pećnicu iz struje.

2. Odvrnite poklopac lampe, zamenite sijalicu i vratite poklopac.

3. Ponovo priključite pećnicu na električnu mrežu.

Obratite pažnju na sledeće: Koristite samo halogene sijalice od 25 W/230 V tipa G9, T300 °C.

Sijalica koja se koristi u ovom aparatu je posebno dizajnirana za kućne aparate i nije pogodna za sobno osvetljenje u domaćinstvu (EC pravilnik 244/2009).

Sijalice se mogu nabaviti u našem postprodajnom servisu.

- Sijalice ne držite golim rukama, jer ih vrhovi vaših prstiju mogu oštetiti. Ne koristite pećnicu dok ponovo ne postavite poklopac za svetlo.

ČIŠĆENJE STAKLA NA VRATIMA

1. Nakon što ste skinuli vrata i postavili ih na mekanu površinu sa drškom okrenutom nadole, istovremeno pritisnite dva držača i skinite gornju ivicu vrata povlačeći je ka sebi.

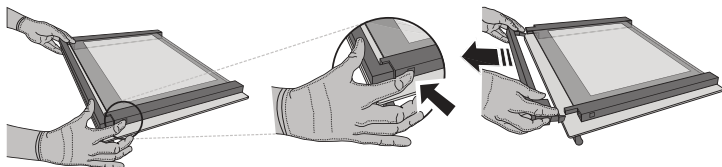

2. Podignite i čvrsto držite unutrašnje staklo sa obe ruke, skinite ga i postavite na mekanu površinu pre nego što počnete sa čišćenjem.

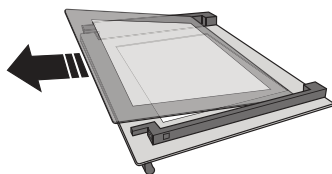

3. Ponovo postavite srednje okno (obeleženo slovom „R“)

pre postavljanja unutrašnjeg okna: Da biste pravilno postavili staklena okna, vodite računa da oznaka „R“ može da se vidi u levom uglu. Prvo ubacite dužu stranu stakla obeleženu slovom „R“ u ležišta, a potom ga spustite na položaj. Ovu proceduru ponovite za oba staklena okna.

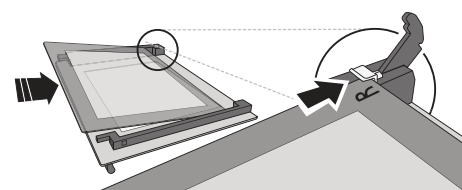

4. Vraćanje gornje ivice vrata: Kliknuće ukoliko ste je pravilno postavili. Proverite da li je dobro pričvršćena pre nego što vratite vrata na mesto.

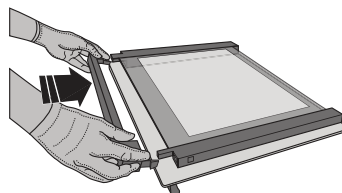

OTKLANJANJE PROBLEMA

Problem	Mogući uzrok	Rešenje
Pećnica ne radi.	Nestanak struje. Isključenje iz električne mreže.	Proverite da li postoji dovod električne energije i da li je pećnica priključena na električnu mrežu. Isključite pećnicu i ponovo je uključite kako biste proverili da li je kvar i dalje prisutan.
Na ekranu se prikazuje slovo „F“ uz slovo ili broj.	Kvar pećnice.	Kontaktirajte najbliži Postprodajni servis za klijente i recite im broj koji se pojavljuje uz slovo „F“.
Na displeju se prikazuje poruka „Hot“ (Vrelo) i izabrana funkcija se neće pokrenuti.	Temperatura previsoka.	Pustite da se pećnica ohladi pre aktiviranja funkcije. Izaberite drugu funkciju.
Na displeju se prikazuje nejasan tekst i čini se da je pokvaren.	Podešen je drugi jezik.	Kontaktirajte najbliži postprodajni servisni centar za klijente.

UREĐAJ ZA ZAKLJUČAVANJE VRATA*

Kada je instaliran uređaj za zaključavanje vrata, ona moraju ručno da se zatvore. Da biste otvorili vrata kada je postavljen uređaj za zaključavanje vrata, (pogledajte sl. 1.)

Bezbednosni uređaj za vrata može da se ukloni prateći redosled slika (vidite sl. 2).

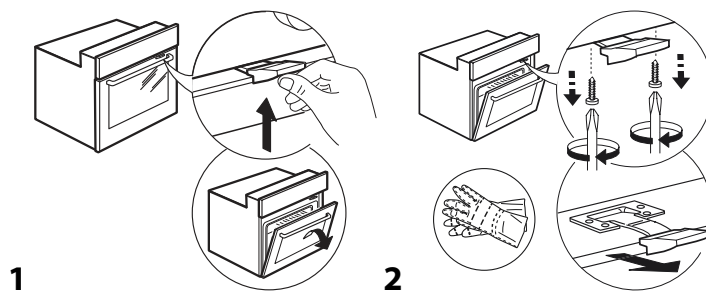

* Dostupno samo na određenim modelima

Smernice, standardna dokumentacija i dodatne informacije o proizvodu se mogu naći:

- Korišćenje QR koda na uređaju
- putem naše internet stranice docs.whirlpool.eu
- Takođe, možete **kontaktirati naš postprodajni servis** (broj se nalazi u garantnoj knjižici). Prilikom kontaktiranja našeg postprodajnog servisa, navedite šifru koja se nalazi na pločici za identifikaciju proizvoda.

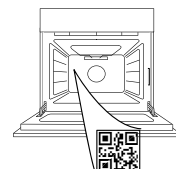

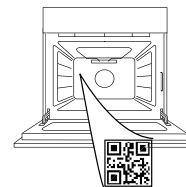
**ĎAKUJEME, ŽE STE SI KÚPILI VÝROBOK WHIRLPOOL**Aby sme vám mohli lepšie poskytovať pomoc, zaregistrujte, prosím, svoj spotrebič na www.whirlpool.eu/register**VIAC INFORMÁCIÍ ZÍSKATE, AK
OSKENUJETE QR KÓD NA VAŠOM
SPOTREBIČI****Prv než spotrebič začnete používať, pozorne si
prečítajte Bezpečnostné pokyny.**

OPIS SPOTREBIČA

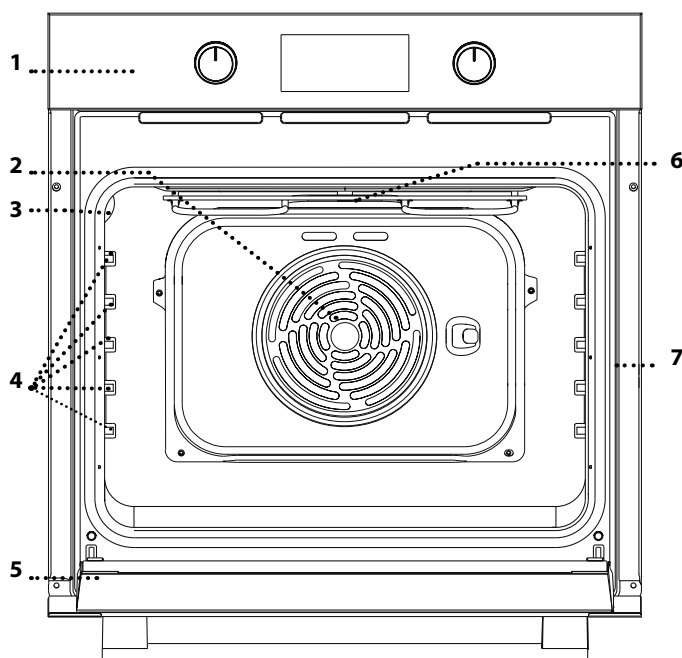

1. Ovládací panel
2. Ventilátor a okrúhly ohrevný článok (nie je viditeľný)
3. Žiarovka
4. Vodiace lišty (úroveň je uvedená na stene vo vnútri rúry)
5. Dvierka
6. Horné vykurovacie teleso/gril
7. Výrobný štítok (neodstraňujte)

OPIS OVLÁDACIEHO PANELA

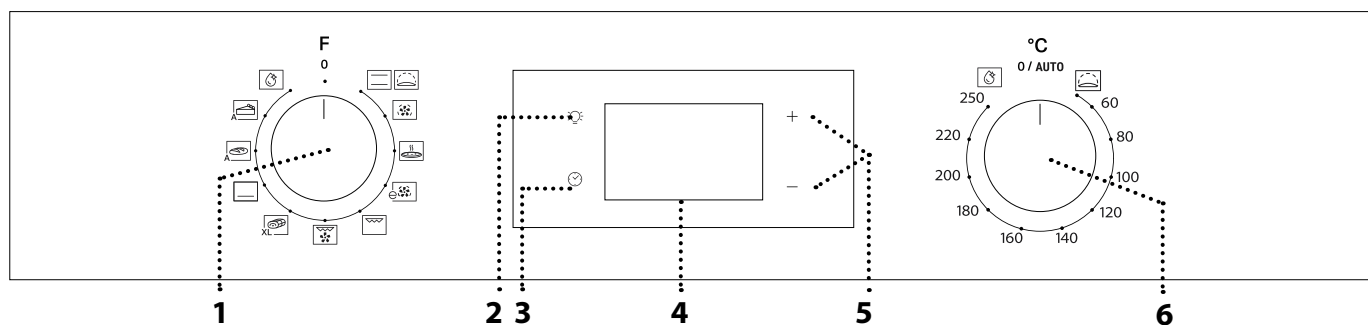

1. VOLIACI GOMBÍK

Na zapnutie rúry voľbou funkcie. Rúru vypnete otočením ovládača do polohy 0.

2. OSVETLENIE

Keď je rúra zapnutá, stlačením  zapnete alebo vypnete osvetlenie rúry.

3. NASTAVENIE ČASU

Na nastavenie času prípravy jedla, odloženého štartu a časomera. Na zobrazenie času, keď je rúra vypnutá.

4. DISPLEJ

5. NASTAVOVACIE TLAČIDLÁ

Na zmenu nastavenia času prípravy jedla.

6. OVLÁDACÍ GOMBÍK TERMOSTATU

Otočením si zvolíte požadovanú teplotu pri aktivovaní manuálnych funkcií.

Upozornenie: Typ gombíka sa môže líšiť od typu modelu. Ak sú gombíky aktivované zatlačením, zatlačte na stred gombíka, aby ste ho uvoľnili z jeho polohy.

PRÍSLUŠENSTVO

DRÔTENÝ ROŠT

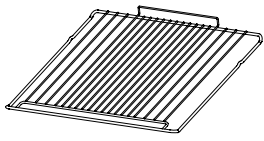

Používa sa na prípravu jedál alebo ako podpera na hrnce, formy na koláče a iné nádoby vhodné na pečenie v rúre.

NÁDOBA NA ODKVAPKÁVANIE*

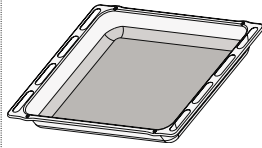

Používa sa ako pekáč na pečenie mäsa, ryby, zelenina, focaccie a pod. alebo na zachytávanie štiav pod roštom.

PLECH NA PEČENIE*

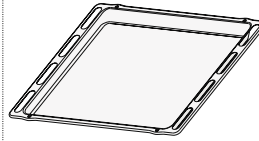

Používa sa na pečenie akéhokoľvek chleba a cukrárenských výrobkov, ale tiež pečeného mäsa, ryby pečených v alobalu atď.

POSUVNÉ BEŽCE *

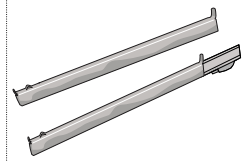

Na ľahšie vloženie a vyberanie príslušenstva.

*K dispozícii len na niektorých modeloch

Množstvo a typy príslušenstva sa môžu meniť v závislosti od zakúpeného modelu.

Dalšie príslušenstvo sa dá kúpiť samostatne v servisných strediskách.

VLOŽENIE ROŠTU A INÉHO PRÍSLUŠENSTVA

• Vložte rošt na požadovanú úroveň tak, že ho držíte mierne naklonený nahor a najprv uložíte nadvihnutú zadnú stranu (smerujúcu nahor).

- Potom ho vodorovne zasuňte po vodiacich lištách až na doraz.
- Ďalšie príslušenstvo, ako napríklad plech na pečenie, musí byť vložené vodorovne. Zasuňte ho do vodiacich lišt.

POSUVNÉ BEŽCE A VODIACE LIŠTY NA POLICE

Pred použitím rúry odstráňte ochrannú pásku [a] a potom stiahnite ochrannú fóliu [b] z posuvných bežcov.

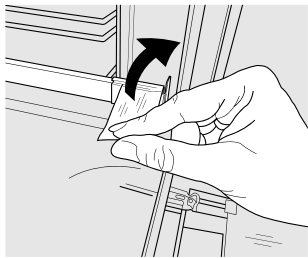

[a]

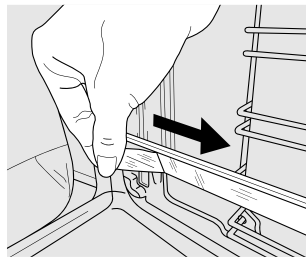

[b]

VYBRATIE POSUVNÝCH BEŽCOV [c]

Potiahnite spodnú časť posuvného bežca, čím odpojíte spodné háčiky (1), a potiahnite posuvné bežce nahor a vytiahnite ich z horných háčikov (2).

NASADENIE POSUVNÝCH BEŽCOV [d]

Zaveďte horné háčiky na vodiace lišty (1), potom potlačte spodnú časť posuvných bežcov proti

vodiacim lištám, až spodné háčiky kliknú (2).

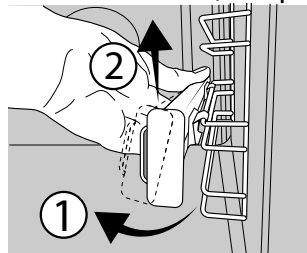

[c]

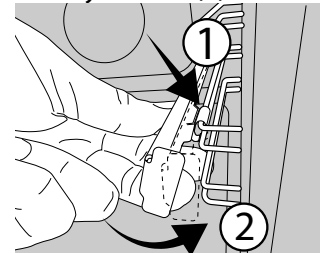

[d]

VYBRATIE A VKLADANIE VODIACICH LIŠŤ

1. Ak chcete vodiace lišty vybrať, pevne uchopte vonkajšiu časť lišty, potiahnite ju k sebe, aby ste vytiahli podperu a dva vnútorné kolíky z otvorov.
2. Ak ich chcete zasa nasadiť, priložte ich k priestoru rúry a najprv zasuňte oba kolíky do otvorov. Potom umiestnite vonkajšiu časť k otvoru, zasuňte podperu a pevne zatlačte k stene priestoru rúry tak, aby bola vodiaca lišta pevne osadená.

PRVÉ POUŽITIE

1. NASTAVENIE ČASU

Pri prvom zapnutí spotrebiča musíte nastaviť jazyk a čas: Stlačíte ☺, kým na displeji nezačne blikať ikonka ☺ a dve číslice označujúce hodiny.



Pomocou + alebo - nastavte hodinu a stlačte ☺ na potvrdenie. Začnú blikať číslice označujúce minúty. Pomocou + alebo - nastavte minúty a stlačte ☺ na potvrdenie.

Upozornenie: Keď bliká ikonka ☺, napríklad po dlhšom výpadku prúdu, bude potrebné resetovať čas.

2. ZOHREJTE RÚRU

Z novej rúry môžu vychádzať pachy, ktoré zostali z výroby: Je to úplne normálne. Preto prv než v nej začnete pripravovať jedlo, odporúča sa zohriať ju naprázdno, aby sa prípadné pachy odstránili. Odstráňte z rúry všetky ochranné kartóny a priesvitnú fóliu a vyberte zvnútra všetko príslušenstvo. Zohrievajte rúru na 250 °C zhruba jednu hodinu. Rúra musí byť pritom prázdna.

Upozornenie: Po prvom použití spotrebiča sa odporúča miestnosť vyvetrať.

FUNCTIONS (FUNKCIE)

STATICKÝ OHREV

Na prípravu ľubovoľného jedla iba na úrovni jedného roštu.

KYSNUTIE

Na účinné vykysnutie sladkého alebo pikantného cesta. Aby ste túto funkciu zapli, otočte ovládací gombík na ikonku.

HORUCI VZDUCH

Na prípravu rôznych druhov jedla, ktorých príprava vyžaduje rovnakú teplotu, na niekoľkých úrovniach (maximálne troch) zároveň. Túto funkciu možno použiť pri pečení rôznych jedál tak, aby sa aróma jedného jedla neprenášala na druhé.

PIZZA

Na pečenie rôznych typov a veľkostí pizze a chleba. Je dobré v polovici pečenia vymeniť polohu plechov na pečenie.

ECO HORUCI VZDUCH

Na pečenie mäsa i plnených kusov mäsa na jedinej úrovni. Miernou prerušovanou cirkuláciou vzduchu sa zabraňuje nadmernému vysušovaniu jedla.

Pri používaní tejto EKO funkcie zostane svetielko počas pečenia vypnuté, ale možno ho znova zapnúť stlačením .

GRIL

Na grilovanie steakov, kebabov a klobás, gratinovanie zelenina alebo opekanie chleba. Pri grilovaní mäsa používajte odkvapkávaciu nádobu na zachytávanie šťavy z pečenia: Umiestnite nádobu na hociktorú úroveň pod drôtený rošt a nalejte do nej 200 ml pitnej vody.

TURBO GRIL

Na pečenie veľkých kusov mäsa (stehná, rozbiľ,

kurča). Odporúčame používať odkvapkávaciu nádobu na zachytávanie šťavy z pečenia: Umiestnite nádobu na hociktorú úroveň pod drôtený rošt a nalejte do nej 200 ml pitnej vody.

MAXI COOKING

XL  Na pečenie veľkých kusov mäsa (kusy väčšie ako 2,5 kg). Odporúčame počas pečenia mäso otáčať, aby obe strany zhnedli rovnomerne. Odporúčame mäso pri pečení občas oblievať, aby sa zabránilo nadmernému vysychaniu.

BOTTOM HEATING (SPODNÝ OHREV)

Na zhnednutie jedla zospodu. Funkcia odporúčaná tiež na pomalé varenie, na dovarenie jedál veľmi tekutej konzistencie alebo zhustenie štiav a omáčok.

CHLIEB AUTO

A  Táto funkcia automaticky zvolí ideálnu teplotu a čas pečenia chleba. Najlepšie výsledky dosiahnete, ak budete dôsledne postupovať podľa receptu. Funkciu aktivujte, keď je rúra studená.

PASTRY AUTO (MÚČNIKY AUTO)

A  Táto funkcia automaticky zvolí ideálnu teplotu a čas pečenia koláčov. Funkciu aktivujte, keď je rúra studená.

SMARTCLEAN

Pôsobenie pary uvoľnenej počas tohto špeciálneho čistiaceho cyklu s nízkou teplotou umožňuje ľahké odstránenie špiny a zvyškov jedla. Na aktivovanie čistiacej funkcie „Smart Clean“ nalejte na dno rúry 100 - 120 ml pitnej vody, potom otočte voliaci gombík a gombík termostatu na ikonku . Najlepšie je použiť funkciu na 35 minút. Poloha ikonky nezodpovedá teplote dosiahnutej počas čistiaceho cyklu.

KAŽDODENNÉ POUŽÍVANIE

1. VYBERTE FUNKCIU

Ak chcete vybrať funkciu, otočte *voliacim gombíkom* na symbol požadovanej funkcie. Displej sa rozsvieti a ozve sa zvukový signál.



2. AKTIVOVANIE FUNKCIE

MANUÁLNY VÝBER

Na spustenie vybranej funkcie otočte *gombíkom termostatu* a nastavte požadovanú teplotu.

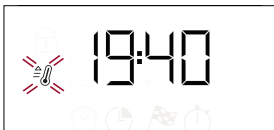

Upozornenie: Počas pečenia môžete funkciu zmeniť otočením voliaceho gombíka alebo upraviť teplotu otočením gombíka termostatu. Funkcia sa nespustí, ak bude gombík termostatu na polohe **0** /AUTO. Môžete nastaviť čas pečenia, čas ukončenia pečenia (iba ak nastavujete čas pečenia) a časomer.

KYSNUTIE

Pre spustenie funkcie Kysnutie otočte gombík termostatu na polohu Kysnutie (40 stupňov) a gombík funkcie na Statický ohrev. Po signáli predohrevu vložte jedlo do rúry. Prikryte cesto vlhkou utierkou alebo vložte na dno rúry nádobu s vodou, aby sa vytvorilo vlhké prostredie.

SMART CLEAN

Na aktivovanie čistiacej funkcie „Smart Clean“ nalejte na dno rúry 100 - 120 ml pitnej vody, potom otočte *voliaci gombík* a *gombík termostatu* na ikonku . Funkcia sa aktivuje automaticky: na displeji sa zobrazí čas zostávajúci do konca; striedavo s „HYD“.



Upozornenie: Poloha ikonky nezodpovedá teplote dosiahnutej počas čistiaceho cyklu.

Upozornenie: Táto operácia umožňuje iba naprogramovanie času ukončenia tejto funkcie. Doba trvania sa automaticky nastaví na 35 minút.

3. PREDHRIEVANIE A ZVÝŠKOVÉ TEPLLO

Keď sa funkcia spustí, zvukový signál a blikajúca ikonka  na displeji informujú, že bola aktivovaná fáza predhrievania.

Po dosiahnutí nastavenej teploty ikonka začne svietiť trvale a nový zvukový signál oznámi, že jedlo možno vložiť do rúry a začne sa jeho príprava.

Upozornenie: Ak vložíte jedlo do rúry pred skončením fázy predhrievania, môže to mať nepriaznivý účinok na konečný výsledok.



Po skončení prípravy jedla a deaktivovaní funkcie môže ikonka  na displeji naďalej svietiť aj po vypnutí chladiaceho ventilátora, čo znamená, že vnútri rúry je ešte zvyškové teplo.

Upozornenie: Čas, za ktorý ikonka zhasne môže byť rôzny, v závislosti od radu faktorov, ako je napr. okolitá teplota a použitá funkcia. V každom prípade spotrebič treba považovať za vypnutý, keď je ukazovateľ voliaceho gombíka na značke 0.

4. PROGRAMOVANIE PEČENIA

Pred programovaním pečenia si musíte zvoliť funkciu.

DURATION (TRVANIE)

Stláčajte , až kým na displeji nezačne blikáť ikonka  a „00:00“.





Pomocou + alebo - nastavte požadovanú dobu pečenia a potom stlačte  na potvrdenie.

Funkciu aktivujete otočením gombíka termostatu na požadovanú teplotu. Ozve sa zvukový signál a na displeji sa zobrazí, že pečenie je ukončené.

Upozornenie: Ak chcete zrušiť nastavenú dobu pečenia, stláčajte , až kým na displeji nezačne blikáť ikonka , potom pomocou - resetujte dobu pečenia na „00:00“.

V tomto čase pečenia je zahrnutá aj fáza predhrievania.

PROGRAMOVANIE ČASU UKONČENIA PEČENIA/ POSUNUTÉHO ŠTARTU

Po nastavení času pečenia možno funkciu odložiť naprogramovaním času jej ukončenia. Stláčajte , kým na displeji nezačne blikáť ikonka  a aktuálny čas.



Pomocou + alebo - nastavte želaný čas ukončenia pečenia a stlačte  na potvrdenie.

Funkciu aktivujete otočením gombíka termostatu na požadovanú teplotu: funkcia zostane pozastavená, kým sa nespustí automaticky v čase vypočítanom na základe zvoleného času ukončenia pečenia.

Upozornenie: Ak chcete nastavenie zrušiť, vypnite rúru otočením voliaceho gombíka 0 / AUTO.

Funkcia odloženého spustenia nie je dostupná pre funkcie Gril a Turbo Gril.

END OF COOKING (UKONČENIE PRÍPRAVY JEDLA)

Ozve sa zvukový signál a na displeji sa zobrazí, že funkcia je ukončená.





Otočte voliacim gombíkom na inú funkciu alebo do polohy 0, čím rúru vypnete.

Upozornenie: Ak je časomer aktivovaný, na displeji sa zobrazí „END“ striedavo so zostávajúcim časom.

5. NASTAVENIE ČASOMERA

Táto možnosť nepreruší program pečenia, ale umožní vám použiť displej ako časomer, buď v priebehu funkcie, alebo keď je rúra vypnutá.

Stláčajte , až kým na displeji nezačne blikáť ikonka  „00:00“ a „00:00“.



Pomocou + alebo - nastavte požadovaný čas a stlačte  na potvrdenie.

Keď časomer dokončí odpočítavanie zvoleného času, ozve sa zvukový signál.

Upozornenie: Časovač zrušíte stláčaním , až kým nezačne blikáť ikonka , potom pomocou - resetujte čas na „00:00“.

TABUĽKA PRÍPRAVY JEDÁL

RECEPT	FUNKCIA	PREDOHREV	TEPLOTA (°C)	TRVANIE (min)	ÚROVEŇ A PRÍSLUŠENSTVO
Kysnuté koláče		Áno	170	30 – 50	3
		Áno	160	30 – 50	2
		Áno	160	40 – 60	4
Plnený koláč (Syrový koláč, závin, ovocný koláč)		Áno	160 – 200	35 – 90	2
		Áno	160 – 200	40 – 90	4 2
Sušienky / košíčky		Áno	160	25 – 35	3
		Áno	160	25 – 35	3
		Áno	150	35 – 45	4 2
Choux buns (Odpalované cesto)		Áno	180 – 210	30 – 40	3
		Áno	180 – 200	35 – 45	4 2
		Áno	180 – 200	35 – 45	5 3 1
Snehové pusinky		Áno	90	150 – 200	3
		Áno	90	140 – 200	4 2
		Áno	90	140 – 200	5 3 1
Pizza / focaccia		Áno	190 – 250	15 – 50	1 / 2
		Áno	190 – 250	20 – 50	4 2
Mrazená pizza		Áno	250	10 – 20	3
		Áno	230 – 250	10 – 25	4 2
Slané koláče (zeleninový koláč, kiš)		Áno	180 – 200	40 – 55	3
		Áno	180 – 200	45 – 60	4 2
		Áno	180 – 200	45 – 60	5 3 1
Lístkové cesto/odpalované cesto		Áno	190 – 200	20 – 30	3
		Áno	180 – 190	20 – 40	4 2
		Áno	180 – 190	20 – 40	5 3 1
Lasagne/zapečené cestoviny/ plnené cest. závitky/nákypy		Áno	190 – 200	45 – 65	2
Jahňacina / teľacina / hovädzie 1 kg		Áno	190 – 200	80 – 110	3
Vyprážené mäso s kôrkou 2 kg		Áno	180 – 190	110 – 150	3
Kurča/králik/kačica 1 kg		Áno	200 – 230	50 – 100	2
Morka/hus 3 kg		-	190 – 200	100 – 160	2
Pečené ryby / Ryby pečené v alobale (filety, celé)		Áno	170 – 190	30 – 45	2
Plnená zelenina (paradajky, cukety, baklažány)		Áno	180 – 200	50 – 70	3
Opečený chlieb		5'	250	2 – 6	5

RECEPT	FUNKCIA	PREDOHREV	TEPLOTA (°C)	TRVANIE (min)	ÚROVEŇ A PRÍSLUŠENSTVO
Rybie filé / plátky		–	230 – 250	15 – 30 *	4 3
Klobásky / kebaby / rebierka / hamburgery		–	250	15 – 30 *	5 4
Pečené kurča 1 – 1,3 kg		Áno	200 – 220	55 – 70 **	2 1
Krvavý rozbif 1 kg		Áno	200 – 210	35 – 50 **	3
Jahňacie stehno / koleno		Áno	200 – 210	60 – 90 **	3
Pečené zemiaky		Áno	200 – 210	35 – 55	2
Gratinovaná zelenina		–	200 – 210	25 – 55	3
Mäso a zemiaky		Áno	190 – 200	45 – 100 ***	4 1
Ryby a zelenina		Áno	180	30 – 50 ***	4 2
Lasagne a mäso		Áno	200	50 – 100 ***	4 1
Úplné jedlo: ovocná torta (úroveň 5) / lasagne (úroveň 3) / mäso (úroveň 1)		Áno	180 – 190	40 – 120 ***	5 3 1
Pečené mäso/plnené kusy mäsa		–	170 – 180	100 – 150	3

* V polovici prípravy jedlo obráťte

** Po uplynutí dvoch tretín času pečenia jedlo podľa potreby obrátiť.

*** Odhadovaný čas trvania: Jedlá môžete z rúry vybrať v inom čase, v závislosti od osobných preferencií.

Do času prípravy jedla nie je započítaná fáza predhrievania. Odporúčame vložiť jedlo do rúry a nastaviť dobu pečenia až po dosiahnutí požadovanej teploty.

PRÍSLUŠENSTVO					
	Drôtený rošt	Nádoba na pečenie na rošte	Plech na pečenie/ odkvapkávací nádobica alebo nádobica na pečenie na rošte	Nádoba na odkvapkávanie/ plech na pečenie	Nádoba na odkvapkávanie/ plech na pečenie s 200 ml vody

FUNCTIONS (FUNKCIE)							
	Statický ohrev	Vháňaný vzduch	Pizza	Maxi cooking	Gril	Turbo gril	Eko váňaný vzduch

ČISTENIE A ÚDRŽBA

Pred údržbou alebo čistením sa presvedčte, či rúra vychladla.

Nepoužívajte parné čističe.

Nepoužívajte drôtenku, drsné čistiace potreby alebo abrazívne/korozívne čistiace prostriedky, pretože by mohli poškodiť povrch spotrebiča. Používajte ochranné rukavice.

Pred vykonávaním údržby musíte rúru odpojiť od elektrickej siete.

VONKAJŠIE POVRCHY

Povrchy čistite vlhkou utierkou z mikrovlákna. Ak je povrch veľmi špinavý, pridajte do vody niekoľko kvapiek pH neutrálneho čistiaceho prípravku. Poutierajte suchou utierkou.

Nepoužívajte korozívne ani abrazívne čistiace prostriedky. Ak sa niektorý z týchto produktov dostane neúmyselne do kontaktu s povrchmi spotrebiča, okamžite ho poutierajte vlhkou utierkou z mikrovlákna.

VNÚTORNÉ POVRCHY

• Po každom použití nechajte rúru vychladnúť a potom ju očistite, najlepšie, ak je ešte teplá, aby ste odstránili usadeniny alebo škvrnky od zvyškov jedla.

Na vysušenie prípadnej kondenzácie, ktorá sa vytvorila po príprave jedla s vysokým obsahom vody, nechajte rúru úplne vychladnúť a potom utrite handričkou alebo špongiou.

- Dvierka sa dajú ľahko vybrať a znovu nasadiť, vďaka čomu sa sklo ľahšie čistí
- Sklo dvierok očistite vhodnými tekutými čistiacimi prostriedkami.

PRÍSLUŠENSTVO

Ihneď po použití príslušenstvo namočte do vody, do ktorej ste pridali umývací prostriedok, a ak je príslušenstvo horúce, pri manipulácii používajte rukavice. Zvyšky jedla sa ľahko dajú odstrániť kefkou alebo špongiou.

VYBRATIE A NASADENIE DVIEROK

1. Ak chcete dvierka vybrať, celkom ich otvorte a stiahnite úchytky, až sú v polohe odomknutia.

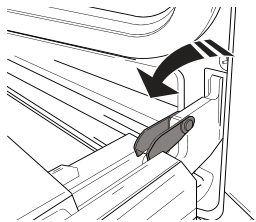

2. Zatvorte dvierka, pokiaľ to ide.

Pevne dvierka chyťte oboma rukami – nedržte ich za rukoväť.

Dvierka jednoducho vyberiete tak, že ich budete ďalej zatvárať a pritom ťahať nahor (a), až kým sa neuvolnia zo sedla (b).

Dvierka odložte nabok na mäkký povrch.

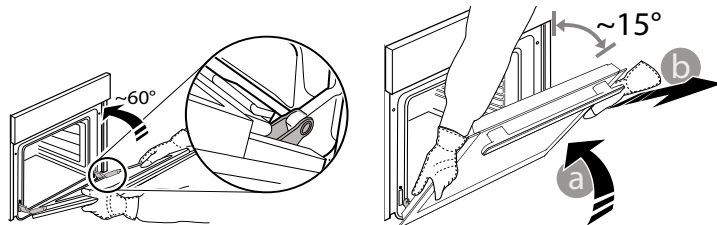

3. Dvierka opäť nasadíte tak, že ich priložíte k rúre, zarovnáte háčiky pántov s dosadacími plochami a upevníte vrchnú časť na sedlo.

4. Dvierka spustíte a potom celkom otvorte. Úchytky sklopte do pôvodnej polohy: Dbajte, aby ste ich sklopili úplne.

5. Skúste dvierka zatvoriť a skontrolujte, či sú zarovno s ovládacím panelom. Ak nie, zopakujte predchádzajúce kroky.

VÝMENA ŽIAROVKY

1. Odpojte rúru od elektrického napájania.

2. Odskrutkujte kryt svetla, vymeňte žiarovku a naskrutkujte kryt naspäť.

3. Rúru opäť zapojte do elektrickej siete.

Upozornenie: Používajte iba halogénové žiarovky 25 W/230 V typu G9, T300 °C.

Žiarovka používaná vo vnútri spotrebiča je špeciálne určená pre domáce spotrebiče a nie je vhodná na bežné osvetľovanie miestností v domácnosti (Nariadenie ES 244/2009).

Žiarovky dostanete v našom autorizovanom servise. - Nechytajte žiarovky holými rukami, pretože odtlačky prstov by ich mohli poškodiť. Rúru nepoužívajte, kým nenamontujete kryt žiarovky.

ČISTENIE SKLA DVIEROK

1. Po vybratí dvierka položte na mäkký povrch rukoväťou nadol, zároveň stlačte dve fixačné svorky a odstráňte horný okraj dvierok potiahnutím k sebe.

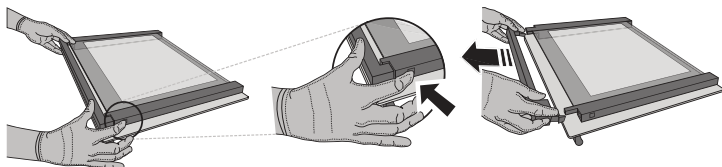

2. Zdvihnite a pevne držte vnútorné sklo oboma rukami, vyberte ho a pred čistením položte na mäkký povrch.

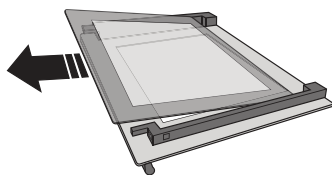

3. Nasadte strednú tabuľku (označenú „R“) Potom nasadte vnútornú tabuľku: Aby ste sklené tabuľky umiestnili správne, značku „R“ musí byť vidieť v ľavom rohu. Najprv vložte do opornej podložky dlhú stranu skla označenú „R“, potom ju spustíte na svoje miesto. Zopakujte tento postup pri oboch tabuľkách skla.

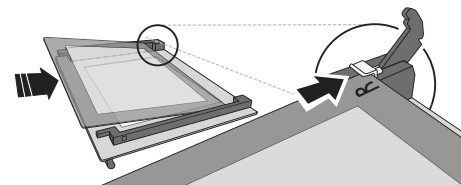

4. Nasadte horný okraj: Ak je poloha správna, ozve sa kliknutie. Pred opätovným nasadením dvierok sa presvedčte, či je tesnenie zaistené.

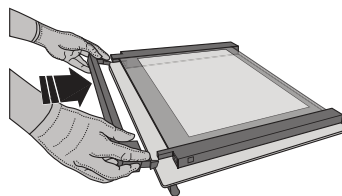

RIEŠENIE PROBLÉMOV

Problém	Možná príčina	Riešenie
Rúra nefunguje.	Výpadok prúdu. Odpojenie od elektrickej siete.	Skontrolujte, či je elektrická sieť pod napätím a či je rúra pripojená k elektrickej sieti. Rúru vypnite a znova zapnite a skontrolujte, či sa problém odstránil.
Na displeji svieti písmeno „F“ a za ním číslo alebo písmeno.	Porucha rúry.	Obráťte sa na najbližší popredajný servis a uveďte číslo, ktoré nasleduje po písmene „F“.
Displej zobrazuje správu „Hot“ (horúca) a zvolená funkcia sa nespúšťa.	Teplota je príliš vysoká.	Pred aktivovaním funkcie nechajte rúru vychladnúť. Zvoľte inú funkciu.
Text na displeji sa zobrazuje nezreteľne a zdá sa, že je poškodený.	Nastavenie iného jazyka.	Obráťte sa na svoje najbližšie zákaznícke stredisko popredajných služieb.

ZARIADENIE NA UZAMKNUTIE DVIEROK*

Ak necháte zámku dverí nainštalovanú, dvierka sa musia zatvárať manuálne. Otvorenie dvierok vybavených zámkom dvierok (pozri obrázok 1).

Bezpečnostné zariadenie dvierok sa dá vybrať podľa nasledujúceho postupu na obrázkoch (pozrite obr. 2).

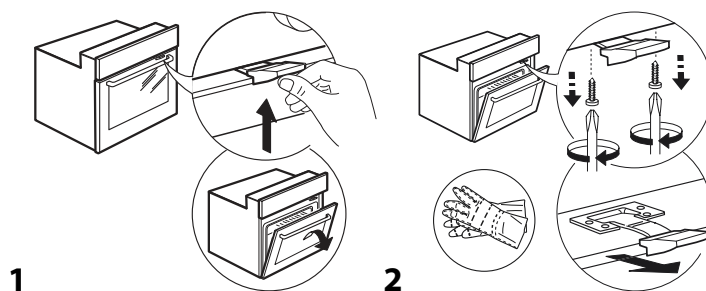

*K dispozícii len na niektorých modeloch

Zásady, štandardnú dokumentáciu a ďalšie informácie o výrobku nájdete:

- Použitie QR kódu vo vašom spotrebiči
- Na našej webovej stránke docs.whirlpool.eu
- Prípadne **sa obráťte na náš popredajný servis** (telefónne číslo nájdete v záručnej knižke).
Pri kontaktovaní nášho popredajného servisu uveďte, prosím, kódy z výrobného štítku vášho spotrebiča.

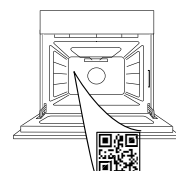



HVALA, KER STE KUPILI IZDELEK ZNAMKE WHIRLPOOL

Če želite celovitejšo pomoč, vas prosimo, da izdelek registrirate na spletni strani www.whirlpool.eu/register

**ZA PODROBNEJŠE INFORMACIJE
POSKENIRAJTE KODO QR NA
NAPRAVI**

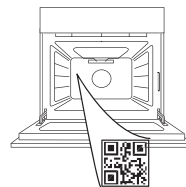

Pred uporabo aparata pozorno preberite varnostna navodila.

OPIS IZDELKA

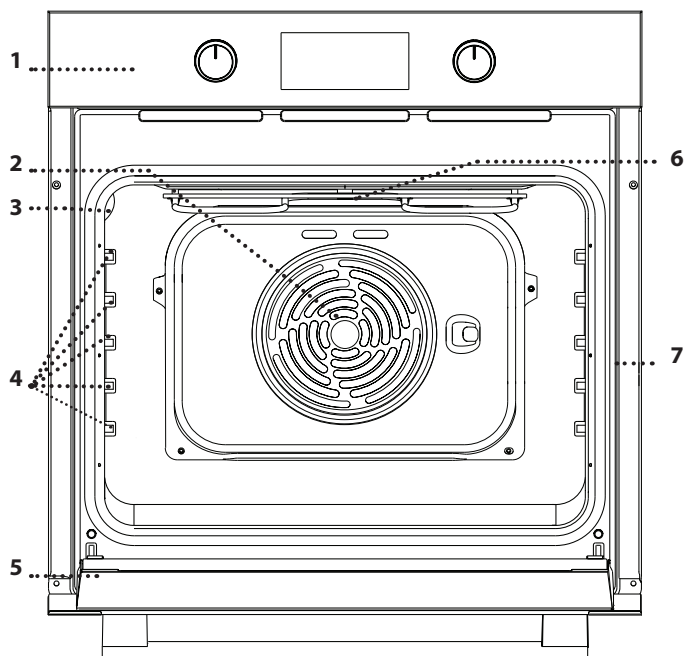

1. Upravljalna plošča
2. Ventilator in okrogli grelnik (ni viden)
3. Luč
4. Vodila za pekače (višina je navedena na steni notranjosti aparata)
5. Vrata
6. Zgornji grelnik/žar
7. Identifikacijska ploščica (ostati mora nameščena)

OPIS UPRAVLJALNE PLOŠČE

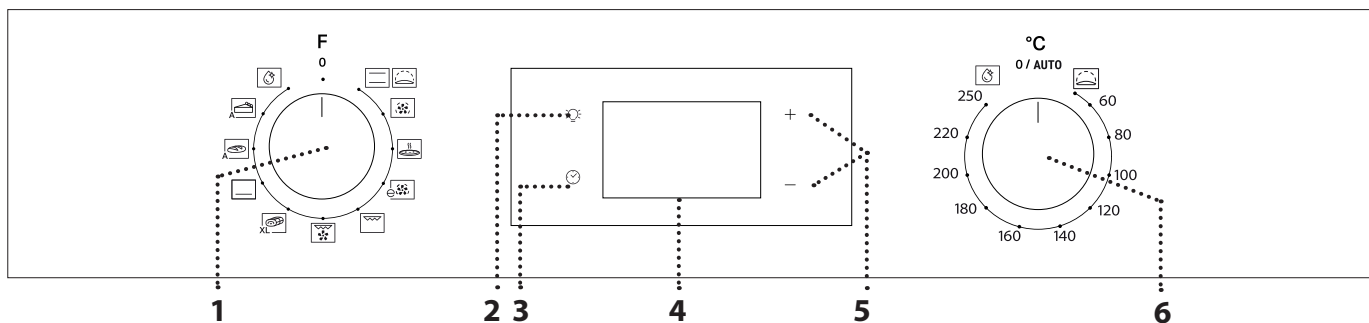

1. IZBIRNI GUMB

Za vklop pečice z izbiro funkcije. Za izklop pečice zavrtite gumb v položaj 0.

2. LUČ

Ko je pečica vklopljena, pritisnite , če želite vklopiti ali izklopiti osvetlitev notranjosti pečice.

3. NASTAVITEV ČASA

Za dostop do nastavitve časa priprave, zamika vklopa in časovnika. Za prikaz časa, ko je pečica izklopljena.

4. ZASLON

5. NASTAVITVENA GUMBA
Za spreminjanje nastavitve časa priprave.

6. GUMB ZA NASTAVITEV TEMPERATURE

Ko vklopite ročne funkcije, gumb zavrtite v položaj zelene temperature.

Opomba: tip gumba se lahko razlikuje glede na model. Če so gumbi aktivirani s pritiskom, pritisnite na sredino gumba, da se sprostijo.

PRIBOR

REŠETKA

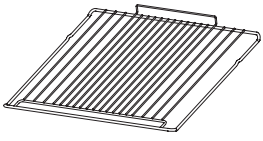

Uporabljajte jo za pečenje hrane ali kot podporo za ponve, tortne modele in drugo posodo, ki je odporna na toploto.

PRESTREZNI PEKAČ*

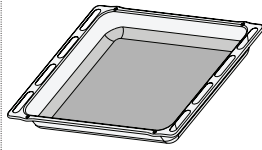

Lahko ga uporabite za pripravo mesa, rib, zelenjave in fokače oz. ga namestite pod rešetko za prestrezanje sokov.

UNIVERZALNI PEKAČ*

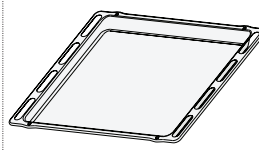

Za peko kruha in peciva ter tudi za pripravo pečenke, rib v lastnem soku itd.

DRSNA VODILA.*

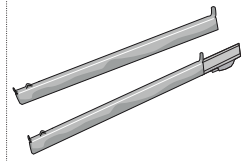

Za lažje vstavljanje ali odstranjevanje pribora.

* Na voljo le pri določenih modelih. Število in vrsta pribora se lahko razlikuje glede na kupljeni model. Druge kose pribora je mogoče posebej kupiti pri servisni službi.

VSTAVLJANJE REŠETKE IN DRUGEGA PRIBORA V PEČICO

• Rešetko vstavite na želeno višino tako, da jo držite nagnjeno nekoliko navzgor, pri čemer na vodila najprej naslonite dvignjeno zadnjo stran.

Nato jo vodoravno potisnite po vodilih, kakor daleč je mogoče.

• Drug pribor, kot je na primer pekač, vstavite v vodoravnem položaju, pri čemer naj pribor zdrsne po vodilih.

DRSNA VODILA IN VODILA ZA PEKAČE

Pred uporabo pečice z drsnih vodil odstranite zaščitni trak [a] in nato še zaščitno folijo [b].

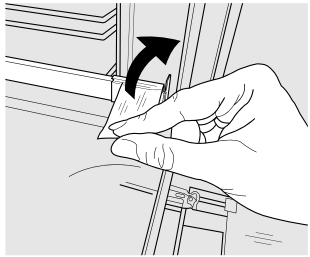

[a]

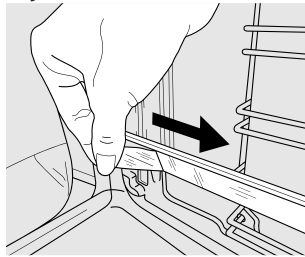

[b]

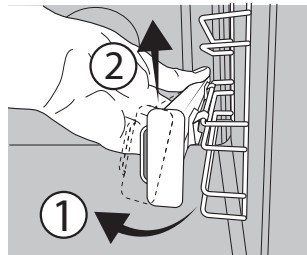

[c]

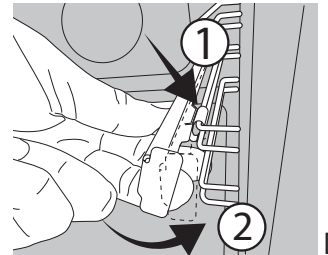

[d]

DEMONTAŽA DRSNIH VODIL [c]

Povlecite spodnji del drsnega vodila, da odklopite zatiče (1) in nato povlecite drsna vodila navzgor, da jih odstranite z zgornjih zatičev (2).

MONTAŽA DRSNIH VODIL [d]

Zgornje zatiče pritrdite na drsna vodila (1) in nato spodnji del drsnih vodil potisnite proti vodilu, da se spodnji zatiči pritrdijo (2).



ODSTRANJEVANJE IN PONOVO VSTAVLJANJE VODIL ZA PEKAČE

1. Če želite odstraniti vodila za pekače, čvrsto primete zunanji del vodila in ga potegnite proti sebi, tako da iz luknj izvlečete nosilec in dva notranja zatiča.



2. Če želite vodila za pekače ponovno vstaviti, jih postavite blizu vdolbine in najprej v ustrezni luknji vstavite dva zatiča. Nato blizu ustrezne luknje postavite zunanji del, vstavite nosilec in močno pritisnite proti steni vdolbine tako, da se prepričate, da je vodilo pravilno pritrjeno.

PRVA UPORABA

1. NASTAVITEV ČASA

Ko aparat prvič vklopite, morate nastaviti čas: Pritisnite , dokler ne začnejo utripati simbol  in številki za ure na zaslonu.



Za nastavev ure uporabite + ali - in pritisnite  za potrditev. Številki za minute začneta utripati. Za nastavev minut uporabite + ali - in pritisnite  za potrditev.

Opomba: Ko simbol  utripa, na primer po daljšem izpadu električnega toka, boste morali znova nastaviti čas.

2. OGREVANJE PEČICE

Nova pečica lahko oddaja vonjave, ki so nastale med izdelavo aparata: to je povsem običajno. Priporočamo, da pred pripravo hrane segrejete prazno pečico, da tako odstranite vse morebitne vonjave. S pečice odstranite ves zaščitni karton in prozorno folijo ter iz njene notranjosti odstranite ves pribor.

Pustite delovati pečico pri 250 °C približno eno uro. V tem času mora biti pečica prazna.

Opomba: Po prvi uporabi aparata priporočamo, da prezračite prostor namestitve.

FUNKCIJE

CONVENTIONAL (KLASIČNO)

Za pripravo vseh vrst jedi na eni višini.

RISING (VZHAIJANJE)

Za boljše vzhajanje sladkega in kislega testa. Za vklop funkcije gumb za nastavitve temperature zavrtite v položaj ikone.

FORCED AIR (TERMOVENTILACIJSKA PRIPRAVA)

Za pripravo različne hrane pri enaki temperaturi in na več višinah hkrati (najmanj na treh). To funkcijo lahko uporabite za pripravo različnih vrst hrane, ne da bi se vonj jedi prenašal z ene na drugo.

PIZZA

Za peko kruha in pic različnih tipov in velikosti. Po preteku polovice časa priprave, spremenite položaj pekača.

ECO FORCED AIR (TERMOVENTILACIJSKA PRIPRAVA EKO)

Za pripravo pečenk in polnjenih pečenk na eni višini. Hrana se ne bo prekomerno izsušila, saj za njeno pripravo skrbi nežno in občasno kroženje zraka. Ko uporabljate funkcijo ECO, je lučka med pripravo hrane izklopljena, vendar jo lahko ponovno vklopite s pritiskom na ☀.

GRILL (ŽAR)

Za pripravo zrezkov, ražnjičev in klobas na žaru ter za pripravo gratinirane zelenjave ali popekanje kruha.

Kadar pripravljate meso na žaru, priporočamo, da uporabite pekač za prestrezanje soka mesa: pekač vstavite na katero koli višino pod rešetko in dodajte 200 ml pitne vode.

TURBO GRILL (HITRI ŽAR)

Za peko velikih kosov mesa (stegno, goveja

pečenka, piščanec). Priporočamo, da uporabite pekač za prestrezanje sokov: pekač vstavite na katero koli višino pod rešetko in dodajte 200 ml pitne vode.

MAXI COOKING (PEČENJE VELIKIH KOSOV HRANE)

Za pečenje velikih kosov mesa (nad 2,5 kg). Priporočamo, da med pripravo meso obračate in tako zagotovite enakomerno pečenje mesa na obeh straneh. Priporočamo tudi, da meso med pripravo občasno polivate, s čimer preprečite izsuševanje.

BOTTOM HEATING (SPODNJI GRELNIK)

Za porjavitev jedi s spodnje strani. Funkcija je priporočljiva tudi za počasno kuhanje, za zaključni del priprave zelo tekočih jedi ali zgoščevanje omak in prelivov.

BREAD AUTO (SAMODEJNA PEKA KRUHA)

A  Ta funkcija samodejno izbere idealno temperaturo in trajanje peke kruha. Za najboljše rezultate dosledno upoštevajte recept. Program vklopite šele, ko se pečica ohladi.

PASTRY AUTO (SAMODEJNA PEKA PECIVA)

A  Ta funkcija samodejno izbere idealno temperaturo in trajanje peke peciva. Program vklopite šele, ko se pečica ohladi.

FUNKCIJA „SMARTCLEAN“

Para, ki nastaja med posebnim čiščenjem pri nizki temperaturi, omogoča preprosto odstranjevanje umazanije in ostankov hrane. Za vklop funkcije čiščenja „Smart Clean“ na dno pečice zlijte 100–120 ml pitne vode in nato zavrtite izbirni gumb ter gumb za nastavitve temperature v položaj ikone . Priporočamo, da funkcijo pustite delovati 35 minut. položaj simbola ne sovпада s temperaturo, na katero se aparat segreje med čiščenjem.

VSAKODNEVNA UPORABA

1. IZBIRA FUNKCIJE

Za izbiro funkcije zavrtite *izbirni gumb* v položaj zelene funkcije: zaslon zasveti in oglasi se zvočni signal.



2. VKLOP FUNKCIJE

ROČNO

Za zagon izbrane funkcije zavrtite *gumb za nastavitve temperature*, da nastavite zeleno temperaturo.

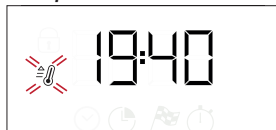

Opomba: med pripravo hrane lahko funkcijo spremenite tako, da zavrtite izbirni gumb ali da spremenite temperaturo z gumbom za nastavitve temperature. Funkcija se ne bo zagnala, če je gumb za nastavitve temperature v položaju **0**/AUTO. Nastavite lahko čas priprave, čas konca priprave (samo, če nastavite čas priprave) in časovnik.

RISING (VZHAIJANJE)

Za zagon funkcije „Vzhajanje“ obrnite gumb termostata v položaj „Vzhajanje“ (40 stopinj) in postavite gumb funkcije v položaj „Klasično“. Po signalu za predgretje vstavite hrano v pečico. Testo pokrijte z vlažno krpo ali na dno pečice postavite posodo z vodo, da ustvarite vlažno okolje.

SMART CLEAN

Za vklop funkcije čiščenja „Smart Clean“ na dno pečice zlijte 100 – 120 ml pitne vode in nato zavrtite *izbirni gumb* ter *gumb za nastavitve temperature* v položaj  ikone. Funkcija se samodejno vklopi: na zaslonu se prikaže preostali čas do konca; izmenično z »HYD«.

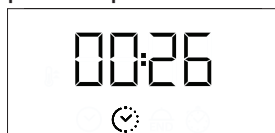

Prosimo upoštevajte: položaj simbola ne sovпада s temperaturo, na katero se aparat segreje med čiščenjem. Opomba: možno je nastaviti samo čas konca priprave za to funkcijo. Trajanje je samodejno nastavljeno na 35 minut.

3. PREDGRETJE IN PREOSTALA TOPLOTA

Ko se funkcija zažene, zvočni signal in utripajoč simbol ☺ na zaslonu naznanita vklop predgretja.

Ko je dosežena nastavljena temperatura, simbol neprekinjeno sveti in zasliši se nov zvočni signal, ki označuje, da je hrano mogoče postaviti v pečico in nadaljevati s pripravo.

Opomba: če živila v pečico položite pred koncem predgretja, lahko to negativno vpliva na končni rezultat priprave hrane.

Po zaključku priprave in pri izklopljeni funkciji lahko simbol ☺ ostane viden na zaslonu tudi po izklopu ventilatorja za ohlajanje, kar pomeni, da je v notranjosti preostala toplota.

Opomba: Čas, po katerem se simbol izklopi, je različen, saj je odvisen od vrste dejavnikov, kot so temperatura okolice in uporabljena funkcija. V vsakem primeru velja, da je izdelek izključen, ko je kazalec na izbirnem gumbu v položaju „0“.

4. NASTAVITEV PRIPRAVE HRANE

Pred nastavitvijo priprave hrane morate izbrati funkcijo.

TRAJANJE

Pritiskajte ☺, dokler na zaslonu ne začneta utripati ikona ⌚ in prikaz „00:00“.



Za nastavev zahtevanega časa priprave uporabite + ali - in nato pritisnite ☺ za potrditev.

Funkcijo vklopite tako, da gumb za nastavev temperature zavrtite v položaj zelene temperature: zasliši se zvočni signal in na zaslonu se prikaže sporočilo, da je priprava hrane končana.

Opomba: če želite preklicati nastavljeni čas priprave, pritisnite ☺, dokler na zaslonu ne začne utripati ikona ⌚, nato uporabite - za ponastavev časa priprave na „00:00“. Čas priprave vključuje predgretje.

NASTAVITEV ČASA KONCA PRIPRAVE HRANE/ ZAMIKA VKLOPA

Ko ste nastavili čas priprave, lahko začetek funkcije zamaknete tako, da nastavite čas konca priprave: držite ☺, dokler na zaslonu ne začneta utripati simbol ⌚ in trenutni čas.

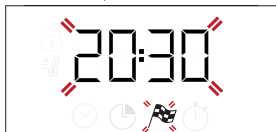

Za nastavev časa konca priprave pritisnite + ali - in za potrditev ☺.

Funkcijo vklopite tako, da gumb za nastavev temperature zavrtite v položaj zelene temperature: funkcija ostane prekinjena, dokler se ne zažene samodejno v času, izračunanem glede na izbrani čas konca kuhanja.

Opomba: za preklic nastavitve, pečico izklopite tako, da izbirni gumb zavrtite v položaj „0 / AUTO“.

Zamik zagona ni na voljo za funkciji Žar in Hitri žar.

KONEC PRIPRAVE HRANE

zasliši se zvočni signal in na zaslonu se prikaže sporočilo, da je funkcija končana.



Zavrtite izbirni gumb, da izberete drugo funkcijo oz. ga zavrtite v položaj 0, da pečico izklopite.

Opomba: če je časovnik vklopljen, se na zaslonu izmenično prikazujeta beseda „END“ in preostali čas.

5. NASTAVITEV ČASOVNIKA

Ta možnost ne prekine ali nastavi programa priprave hrane, ampak omogoči uporabo zaslona kot časovnika, in sicer bodisi med trajanjem funkcije bodisi ob izklopljeni pečici.

Pritiskajte ☺, dokler na zaslonu ne začnejo utripati ⌚ in ikona „00:00“ ter prikaz „00:00“.

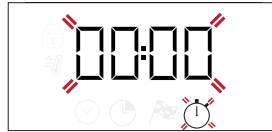



















































































Za nastavev zelenega uporabite + ali - in nato pritisnite ☺ za potrditev.

Ko se nastavljen čas izteče, se zasliši zvočni signal.

Opomba: za preklic časovnika pritisnite ☺, dokler ikona ⌚ ne začne utripati, nato uporabite - za ponastavev časa na „00:00“.

PREGLEDNICA ZA PRIPRAVO JEDI

RECEPT	FUNKCIJA	PREDGREVANJE	TEMPERATURA (°C)	TRAJANJE (min)	VIŠINA IN PRIBOR
Leavened cakes (Kvašeno pecivo)		Da	170	30–50	3 
		Da	160	30–50	2 
		Da	160	40–60	4 
Polnjeno pecivo (skutino pecivo, zavitek, sadna pita)		Da	160–200	35–90	2 
		Da	160–200	40–90	4  2 
Piškoti/kolači		Da	160	25–35	3 
		Da	160	25–35	3 
		Da	150	35–45	4  2 
Choux buns (Princeske)		Da	180–210	30–40	3 
		Da	180–200	35–45	4  2 
		Da	180–200	35–45	5  3  1 
Beljakovi poljubčki		Da	90	150–200	3 
		Da	90	140–200	4  2 
		Da	90	140–200	5  3  1 
Pica/fokača		Da	190–250	15–50	1/2 
		Da	190–250	20–50	4  2 
Frozen pizza (Zamrznjena pica)		Da	250	10–20	3 
		Da	230–250	10–25	4  2 
Slane torte (zelenjavna pita, pita z nadevom)		Da	180–200	40–55	3 
		Da	180–200	45–60	4  2 
		Da	180–200	45–60	5  3  1 
Vol-au-vents/krekerji iz listnatega testa		Da	190–200	20–30	3 
		Da	180–190	20–40	4  2 
		Da	180–190	20–40	5  3  1 
Lazanja / pečene testenine / kaneloni / narastki		Da	190–200	45–65	2 
Jagnjetina/teletina/govedina 1 kg		Da	190–200	80–110	3 
Ocvrto meso s hrustljivo kožo 2 kg		Da	180–190	110–150	3 
Piščanec/kunec/raca 1 kg		Da	200–230	50–100	2 
Puran/gos 3 kg		-	190–200	100–160	2 
Baked fish / en papillote (fillets, whole) (Pečena riba/ v lastnem soku (fileji, cela))		Da	170–190	30–45	2 
Polnjena zelenjava (paradižniki, bučke, jajčevci)		Da	180–200	50–70	3 
Popečen kruh		5'	250	2–6	5 
Ribji fileji/kosi		-	230–250	15–30 *	4  3 

RECEPT	FUNKCIJA	PREDGREVANJE	TEMPERATURA (°C)	TRAJANJE (min)	VIŠINA IN PRIBOR
Klobase/ražnjiči/rebrca/ hamburgerji		-	250	15–30 *	5 4
Pečen piščanec 1–1,3 kg		Da	200–220	55 - 70 **	2 1
Goveja pečenka, malo pečena 1 kg		Da	200–210	35–50 **	3
Jagnječe stegno/krača		Da	200–210	60–90 **	3
Roast potatoes (Pečen krompir)		Da	200–210	35–55	2
Vegetable gratin (Gratinirana zelenjava)		-	200–210	25–55	3
Meso in krompir		Da	190–200	45 - 100 ***	4 1
Ribe in zelenjava		Da	180	30–50 ***	4 2
Lazanja in meso		Da	200	50 - 100 ***	4 1
Celoten obrok: sadni kolač (5. višina)/lazanja (3. višina)/meso (1. višina)		Da	180–190	40 - 120 ***	5 3 1
Pečenke/polnjene pečenke		-	170–180	100–150	3

* Po polovici časa pečenja obrnite hrano

** Hrano obrnite po dveh tretjinah časa priprave (po potrebi).

*** Ocena časa trajanja: jedi lahko iz pečice vzamete kadar koli, odvisno od vaših osebnih želja.

Prikazan čas ne vključuje predgretja: počakajte, da se pečica segreje na želeno temperaturo, in šele nato položite hrano v pečico ter nastavite čas priprave.

PRIBOR							
	Rešetka	Peka na rešetki	Originalni pekač/prestrejni pekač ali posoda za peko na rešetki	Prestrejni pekač/ originalni pekač	Prestrejni pekač/pekač z 200 ml vode		
FUNKCIJE							
	Klasično	Forced Air (Termoventilacijsko pečenje)	Pizza (Pica)	Maxi cooking (pečenje velikih kosov hrane)	Žar	Turbo grill (Hitri žar)	Eco forced air (Termoventilac. Eko)

ČIŠČENJE IN VZDRŽEVANJE

Pred vzdrževanjem ali čiščenjem se prepričajte, da se je pečica ohladila.

Ne uporabljajte parnih čistilcev.

Ne uporabljajte jeklenih gobic, abrazivnih čistilnih gobic ali abrazivnih/korozivnih čistilnih sredstev, saj bi ti lahko poškodovali površine aparata. Uporabljajte zaščitne rokavice.

Pred vzdrževalnimi deli pečico vedno odklopite iz električnega omrežja.

ZUNANJE POVRŠINE

Površine čistite z vlažno krpo iz mikrovlaknen. Če so površine zelo umazane, dodajte v vodo nekaj kapljic pH nevtralnega sredstva za pomivanje posode. Na koncu površine obrišite s suho krpo.

Ne uporabljajte korozivnih ali abrazivnih čistilnih sredstev. Če kateri koli od teh izdelkov nenamerno pride v stik s površino aparata, jo takoj očistite z vlažno krpo iz mikrovlaknen.

NOTRANJE POVRŠINE

• Po vsaki uporabi naj se pečica najprej ohladi, šele nato jo očistite. To po možnosti storite, ko je še nekoliko topla, da odstranite obloge in madeže

ostankov hrane.

Da se morebiten kondenzat, ki nastane kot posledica priprave hrane z visoko vsebnostjo vode, posuši, počakajte, da se pečica popolnoma ohladi, in jo nato obrišite s krpo ali gobico.

- Vrata je mogoče na preprost način odstraniti in znova namestiti, da si tako olajšate čiščenje stekla
- Steklo na vratih očistite z ustreznim tekočim čistilnim sredstvom.

PRIBOR

Pribor po uporabi namočite v vodi z detergentom za posodo. Ko prijemate vroče kose pribora, uporabite zaščitne rokavice. Ostanke hrane lahko odstranite z ustrežno krtačo ali gobico.

DEMONTAŽA IN MONTAŽA VRAT

1. Da vrata demontirate, jih popolnoma odprite in zaporna vzvoda premaknite v položaj za sprostitev.

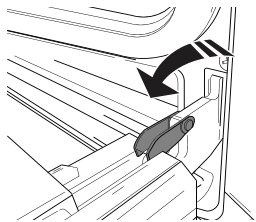

2. Vrata zaprite, kolikor je mogoče. Čvrsto primite vrata z obema rokama – ne držite jih za ročaj. Vrata boste lahko povsem preprosto demontirali, če jih še naprej zapirate in jih istočasno nekoliko vlečete navzgor (a), dokler se ne sprostijo iz vpetja (b). Odložite vrata na stran in na mehko površino.

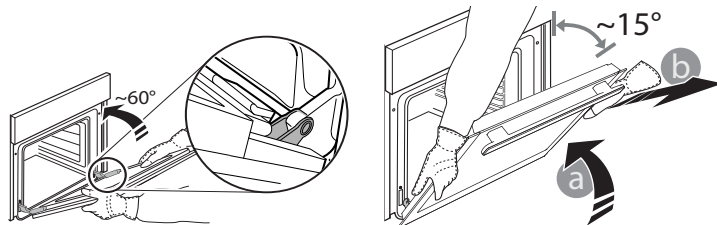

3. Vrata ponovno namestite tako, da jih pomaknete proti pečici, poravnate kljuki tečajev z vpetjem in pričvrstite zgornji del v vpetje.

4. Spustite vrata in jih popolnoma odprite. Zaporna vzvoda spustite v prvotni položaj: prepričajte se, da ste ju spustili do konca.

5. Poskusite zapreti vrata in preverite, da so poravnana z upravljalno ploščo. Če vrata niso poravnana, ponovite zgoraj opisane korake.

MENJAVA ŽARNICE V PEČICI

1. Pečico izklopite iz električnega napajanja.
2. Odvijte pokrov z luči, zamenjajte žarnico in pokrov ponovno privijte.
3. Pečico znova priklopite na električno napajanje.
Opomba: uporabite halogenske žarnice 25 W/230 V tipa G9, T300 °C.

Žarnica v izdelku je izdelana posebej za gospodinjske aparate in ni primerna za splošno osvetlitev prostorov (Uredba ES 244/2009).

Žarnice so na voljo pri naši servisni službi. - Žarnic se ne dotikajte z golimi rokami, saj se lahko ob stiku s kožo poškodujejo. Pečice ne uporabljajte, dokler ne namestite pokrova žarnice.

ČIŠČENJE VRATNIH STEKEL

1. Ko vrata demontirate in odložite na mehko površino z ročajem navzdol, istočasno pritisnite na pritrdilni sponki in odstranite zgornji rob vrat tako, da ga povlečete proti sebi.

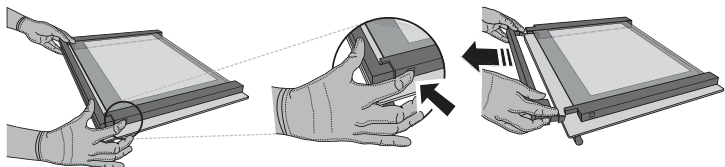

2. Z obema rokama dvignite in čvrsto držite notranje steklo, ga odstranite in položite na mehko površino, preden ga očistite.

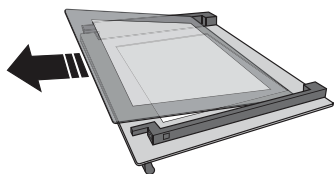

3. Ponovno namestite vmesno steklo (označeno z „R“) pred ponovnim nameščanjem notranjega stekla: Za ustrezno ponovno namestitev notranjega stekla se prepričajte, da je v levem vogalu vidna črka „R“. V držali najprej vstavite dolgo stranico stekla, označeno z „R“, in steklo nato spustite v ustrezn položaj. Ta postopek ponovite za obe stekli.

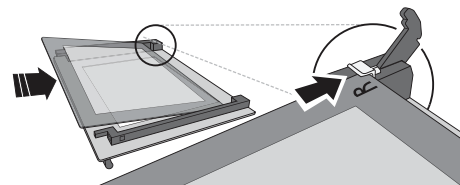

4. Ponovno namestite zgornji rob: če zaslišite klik, to pomeni, da se je rob pravilno zaskočil. Prepričajte se, da je tesnilo na pravem mestu, preden namestite vrata.

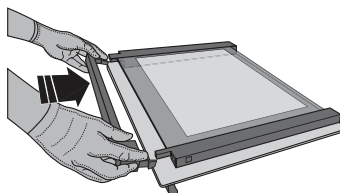

ODPRAVLJANJE TEŽAV

Motnja	Možen vzrok	Rešitev
Pečica ne deluje.	Izpad električne energije. Prekinitev napajanja.	Preverite, ali je v vtičnici električni tok in ali je pečica priklopljena na električno napajanje. Z izklopom in ponovnim vklopom pečice preverite, ali je napaka še vedno prisotna.
Na zaslonu je prikazana črka „F“, ki ji sledi številka ali črka.	Napaka pečice.	Obrnite se na najbližjo servisno službo in navedite številko, ki sledi črki „F“.
Na zaslonu je prikazano sporočilo „Vroče“ in izbrana funkcija se ne vklopi.	Temperatura je previsoka.	Preden vklopite funkcijo, pustite, da se pečica ohladi. Izberite drugo funkcijo.
Zaslon prikazuje nejasno besedilo in je videti v okvari.	Nastavljen je drug jezik.	Stopite v stik s svojim najbližjim servisnim centrom za poprodajne storitve.

NAPRAVA ZA ZAKLEPANJE VRAT*

Ko je zaklepanje vrat aktivno, je treba vrata zapreti ročno. Za odpiranje vrat z napravo za zaklepanje vrat (glejte sliko 1).

Varnostno napravo vrat lahko odstranite tako, da sledite zaporedju slik (glejte sliko 2).

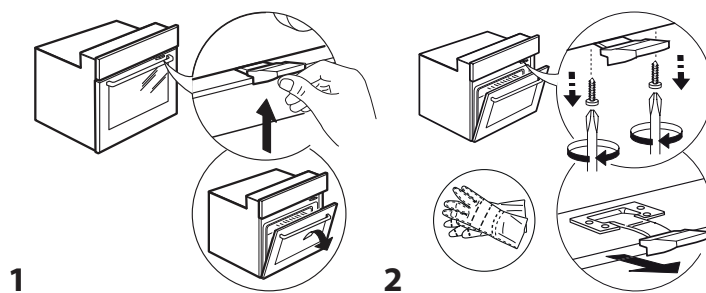

* Na voljo le pri določenih modelih

Do pravil uporabe, standardne dokumentacije in dodatnih informacij o izdelkih lahko dostopate na naslednje načine:

- Uporaba QR-kode v vaši napravi
- Obiščite našo spletno stran docs.whirlpool.eu
- **Obrnete se lahko tudi na našo servisno službo** (telefonske številke so navedene v servisni knjižici).
Ko stopite v stik z našo servisno službo, navedite kode, ki so zapisane na identifikacijski ploščici izdelka.

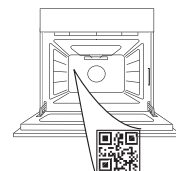



ДЯКУЄМО ЗА ПРИДБАННЯ ВИРОБУ WHIRLPOOL

Для отримання більш повної допомоги зареєструйте свій прилад на сайті www.whirlpool.eu/register

ВІДСКАНУЙТЕ QR-КОД НА СВОЄМУ ПРИЛАДІ, ЩОБ ОТРИМАТИ ДОДАТКОВУ ІНФОРМАЦІЮ

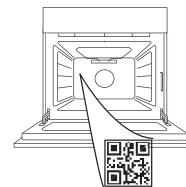

Перед використанням пристрою уважно прочитайте інструкції з техніки безпеки.

ОПИС ВИРОБУ

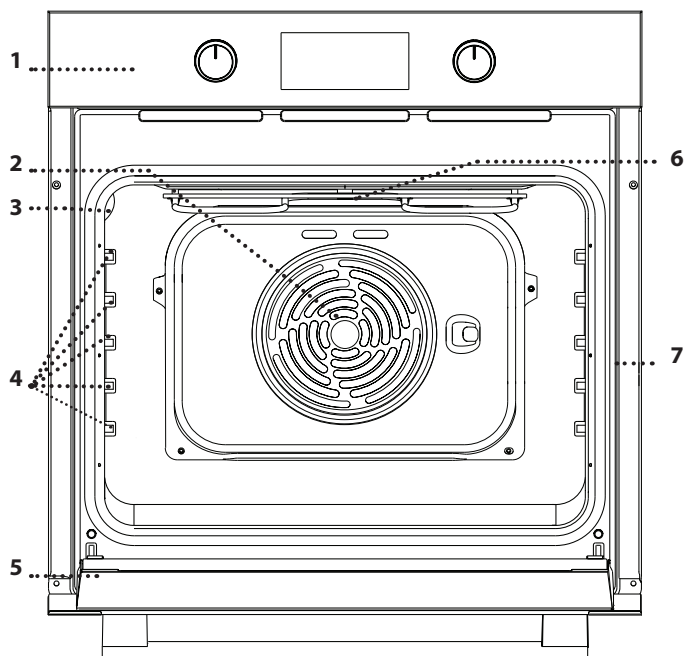

1. Панель керування
2. Вентилятор і круговий нагрівальний елемент (не видно)
3. Лампочка
4. Напрявні для решітки (рівень вказано на стінці робочої камери)
5. Дверцята
6. Верхній нагрівальний елемент/гриль
7. Паспортна табличка (не знімати)

ОПИС ПАНЕЛІ КЕРУВАННЯ

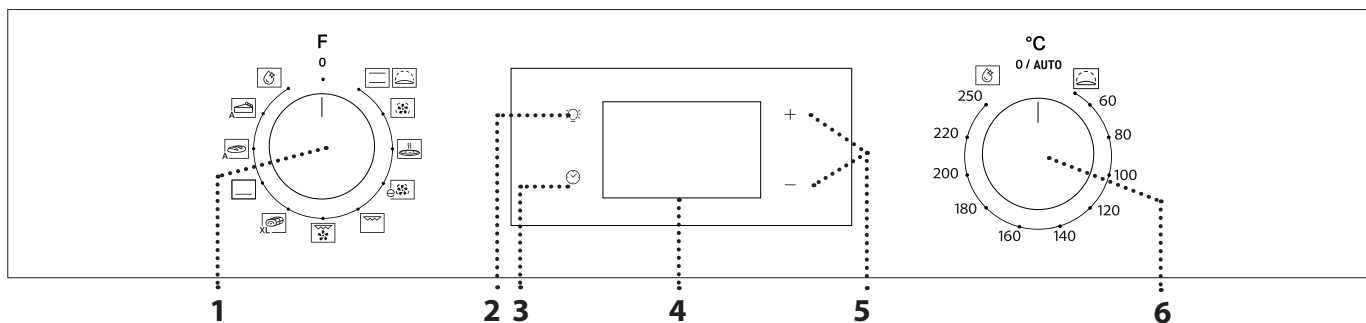

1. РУЧКА ВИБОРУ

Щоб увімкнути духову шафу, виберіть будь-яку функцію. Щоб вимкнути духову шафу, поверніть кнопку у положення 0.

2. СВІТЛО

Коли духову шафу увімкнено, натисніть , щоб увімкнути або вимкнути лампу в духовій шафі.

3. НАЛАШТУВАННЯ ЧАСУ

Для доступу до налаштувань часу готування, затримки запуску та таймера. Для відображення часу, коли духову шафу вимкнено.

4. ДИСПЛЕЙ

5. КНОПКИ РЕГУЛЮВАННЯ

Для зміни налаштувань часу готування.

6. РУЧКА ТЕРМОСТАТА

Поверніть, щоб вибрати бажану температуру, коли активовано функції ручного режиму.

Зверніть увагу: тип ручки може відрізнятися в залежності від моделі. Якщо ручки є ручками натискного типу, натисніть на центр ручки, щоб вивести її з гнізда.

ПРИЛАДДЯ

РЕШІТКА

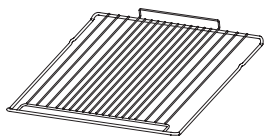

Використовується для готування страв або як підставка для каструль, форм для випікання тортів та іншого жаростійкого кухонного посуду.

ПІДДОН*

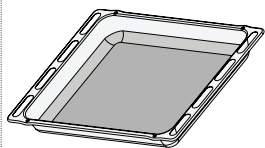

Використовується у якості дека для готування м'яса, риби, овочів, фокачі тощо або як підставка під решіткою для соку, що витікає під час готування.

ДЕКО ДЛЯ ВИПІКАННЯ*

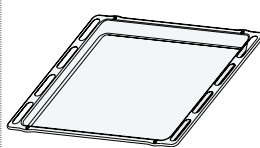

Використовується для готування хлібобулочних і кондитерських борошняних виробів, а також печені, запеченої в пергаменті риби тощо.

ТЕЛЕСКОПІЧНІ НАПРЯМНІ*

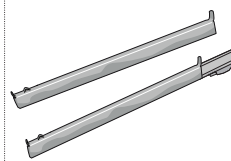

Для полегшення встановлення або витягування приладдя.

*Доступно лише в деяких моделях

Кількість та тип приладдя може відрізнятись залежно від придбаної моделі. Інші аксесуари можна придбати окремо в центрі післяпродажного обслуговування.

ВСТАНОВЛЕННЯ РЕШІТКИ ТА ІНШОГО ПРИЛАДДЯ

• Спочатку вставте решітку на бажаному рівні, утримуючи її трохи нахиленою вгору, і натисніть на підняту задню сторону (спрямовану вгору) донизу.

Після цього посуňte її горизонтально вздовж напрямних якомога далі.

• Інше приладдя, наприклад, деко для випікання, слід вставляти горизонтально, просуваючи його по напрямним.

ТЕЛЕСКОПІЧНІ НАПРЯМНІ ТА НАПРЯМНІ ДЛЯ РЕШІТКИ

Перед використанням духовки зніміть захисну стрічку [a], а потім видаліть захисну фольгу [b] з телескопічних напрямних.

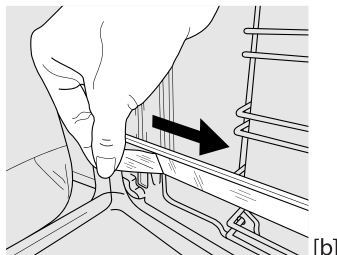
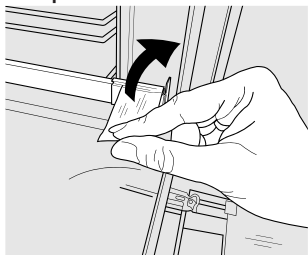

ЗНЯТТЯ ТЕЛЕСКОПІЧНИХ НАПРЯМНИХ [c]

Потягніть нижню частину телескопічної напрямної, щоб відчепити нижні гачки (1), і потягніть телескопічні напрямні вгору, знявши їх із верхніх гачків (2).

ПОВТОРНЕ ВСТАНОВЛЕННЯ ТЕЛЕСКОПІЧНИХ НАПРЯМНИХ [d]

Зачепіть верхні гачки на напрямних для решітки (1), потім притисніть нижню частину телескопічних напрямних до напрямних для решітки, поки нижні гачки

чутно не зафіксуються (2).

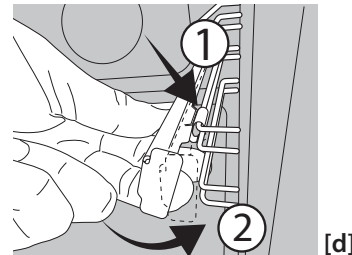
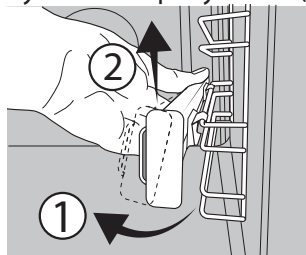



ЗНЯТТЯ ТА ВСТАНОВЛЕННЯ НАПРЯМНИХ ДЛЯ РЕШІТКИ

1. Щоб зняти напрямні для решітки, міцно тримаючись за зовнішню частину напрямної, потягніть її на себе, щоб витягти опору і два внутрішні штифти зі своїх гнізд.
2. Щоб встановити на місце напрямні для решітки, розташуйте їх біля заглиблень, попередньо встановивши на місце два штифти. Після чого розмістіть зовнішню частину біля її гнізда, вставте опору і міцно притисніть її до стінки з заглибленнями, щоб впевнитися, що напрямна належним чином закріплена.

ПЕРЕД ПОЧАТКОМ ВИКОРИСТАННЯ

1. НАЛАШТУВАННЯ ЧАСУ

При першому ввімкненні приладу потрібно встановити час: Натискайте , поки значок  та дві цифри годин не почнуть блимати на дисплеї.



Кнопкою + або - встановіть значення годин і натисніть  для підтвердження. Почнуть блимати дві цифри хвилин.

Кнопкою + або - встановіть значення хвилин і натисніть  для підтвердження.

Зверніть увагу: Якщо значок  блимає, наприклад, після тривалих перебоїв у подачі електроенергії, потрібно встановити час.

2. ПРОГРІВАННЯ ДУХОВОЇ ШАФИ

Нова духовка може виділяти запахи, що залишилися після її виготовлення: це не є несправністю. Тому, перш ніж готувати їжу, рекомендуємо прогріти порожню духову шафу, щоб усунути будь-які можливі запахи. Зніміть із духової шафи захисну картонну упаковку або прозору плівку та витягніть з неї все приладдя.

Нагрійте духову шафу до 250 °C протягом приблизно однієї години.

При цьому піч має бути порожньою.

Зверніть увагу: рекомендується провітрити приміщення після першого використання приладу.

ФУНКЦІЇ

CONVENTIONAL (СТАНДАРТНИЙ РЕЖИМ)

Для готування будь-якої страви лише на одній полиці.

RISING (ПІДНІМАННЯ ТІСТА)

Для сприяння ефективному підніманню солодкого або пікантного тіста. Поверніть ручку термостата на значок, щоб активувати цю функцію.

FORCED AIR (ПРИМУСОВА ВЕНТИЛЯЦІЯ)

Для готування різних продуктів з однаковою температурою готування на декількох полицях (максимум трьох) одночасно. Ця функція дає змогу одночасно готувати різні страви і при цьому уникати змішування ароматів.

PIZZA (ПІЦА)

Для випікання піци та хліба різних типів і розмірів. У середині процесу готування бажано поміняти місцями дека для випікання.

ECO FORCED AIR (ПРИМУСОВА ВЕНТИЛЯЦІЯ ЕКО)

Для готування печені та фаршированих шматків м'яса на одній полиці. Іжу захищає від надмірного пересихання періодична легка циркуляція повітря. При використанні функції ЕКО індикатор залишається вимкненим протягом готування, але його можна знову увімкнути, натиснувши кнопку .

GRILL (ГРИЛЬ)

Для смаження стейків, кебабів і ковбасок, запікання овочів і готування грінків. Під час смаження м'яса на грилі рекомендуємо користуватися піддоном для збирання соку: поставте піддон на будь-якому рівні під решіткою та налейте у нього 200 мл питної води.

TURBO GRILL (ТУРБОГРИЛЬ)

Для смаження великих шматків м'яса (ніжок, ростбїфів, курчат). Рекомендуємо використовувати піддон для збирання соку: поставте піддон на будь-якому рівні під решіткою та налейте у нього 200 мл питної води.

MAXI COOKING (ВЕЛИКІ ШМАТКИ М'ЯСА)

Для готування великих шматків м'яса (понад 2,5 кг). Рекомендуємо повертати м'ясо під час готування, щоб усі боки підсмажувалися рівномірно. Також рекомендуємо час від часу поливати шматок м'яса соусом, щоб він не був надто сухим.

BOTTOM HEATING (НИЖНЄ НАГРІВАННЯ)

Корисна функція для підрум'янювання страви знизу. Рекомендується також використовувати цю функцію для повільного готування, щоб наприкінці готування страв утворювався дуже рідкий або концентрований сік та підливка.

BREAD AUTO (АВТОМАТИЧНЕ ВИПІКАННЯ ХЛІБУ)

Ця функція автоматично вибирає ідеальну температуру і час випікання хліба. Для досягнення найкращих результатів уважно дотримуйтеся рецепта. Увімкніть функцію, коли духовка шафа холодна.

PASTRY AUTO (АВТОМАТИЧНЕ ВИПІКАННЯ ДЕСЕРТИВ)

Ця функція автоматично вибирає ідеальну температуру і час випікання пирогів. Увімкніть функцію, коли духовка шафа холодна.

SMARTCLEAN (ІНТЕЛЕКТУАЛЬНЕ ОЧИЩЕННЯ)

Дія пари, що вивільнюється у цьому спеціальному низькотемпературному циклі очищення, дозволяє легко видаляти бруд і залишки їжі. Щоб активувати функцію інтелектуального очищення Smart Clean, налейте 100–120 мл питної води на дно духової шафи, потім встановіть ручку вибору та ручку термостата на значок . Краще використовувати цю функцію протягом 35 хвилин. Положення значка не відповідає температурі в духовій шафі під час циклу очищення.

ЩОДЕННЕ ВИКОРИСТАННЯ

1. ВИБІР ФУНКЦІЇ

Щоб обрати функцію, встановіть *ручку вибору* на символ, що відповідає бажаній функції: засвітиться дисплей і пролунає звуковий сигнал.



2. АКТИВУВАННЯ ФУНКЦІЇ

РУЧНИЙ РЕЖИМ

Для початку виконання обраної функції поверніть *ручку термостата*, щоб встановити бажану температуру.

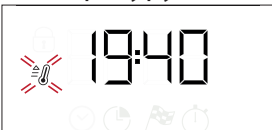

Зверніть увагу: Під час готування можна змінити функцію, повертаючи *ручку вибору*, або відрегулювати температуру, повертаючи *ручку термостата*. Функція не запуститься, якщо *ручка термостата* знаходиться в

положенні **0** /AUTO. Можна налаштувати час готування, час завершення готування (тільки у разі встановлення часу готування) і таймер.

ПІДНІМАННЯ ТІСТА

Щоб запустити функцію "Піднімання тіста", поверніть *ручку термостата* в положення "Піднімання тіста" (40 градусів) і встановіть *ручку вибору функції* в положення "Стандартний режим". Поставте страву в духову шафу після сигналу прогрівання. Накрийте тісто вологою тканиною або поставте миску з водою на дно камери, щоб створити вологе середовище.

SMART CLEAN

Щоб активувати функцію Smart Clean, налейте 100–120 мл питної води у нижню частину духової шафи, потім встановіть *ручку вибору* та *ручку термостату* на значок . Функцію буде активовано автоматично: на дисплеї відображається час, що залишився до кінця; чергується з "HYD".



Зверніть увагу: положення значка не відповідає температурі в духовій шафі під час циклу очищення. Зверніть увагу: можна запрограмувати лише час завершення виконання цієї функції. Автоматично встановлюється тривалість 35 хвилин.

3. ПОПЕРЕДНЄ ПРОГРІВАННЯ І ЗАЛИШКОВЕ ТЕПЛО

При увімкненні режиму лунає звуковий сигнал, а на дисплеї блимає значок , що вказує на увімкнення прогрівання.

Після досягнення заданої температури значок фіксується, а також лунає новий звуковий сигнал, який вказує на те, що можна ставити страву в духову шафу і продовжувати готування.

Зверніть увагу: Якщо покласти продукти в духову шафу до закінчення фази попереднього прогрівання, це може погіршити остаточний результат готування.

Після завершення готування і за вимкненої функції значок  може залишатися видимим на дисплеї навіть після того, як охолоджувальний вентилятор вимкнувся, щоб вказати, що у відділенні залишається залишкове тепло.

Зверніть увагу: час, протягом якого значок вимикається, варіюється, тому що він залежить від ряду факторів, таких як температура навколишнього середовища і функція, що використовується. У будь-якому випадку виріб вважається вимкненим, коли покажчик на ручці вибору функції знаходиться в положенні "0".

4. ПРОГРАМУВАННЯ ГОТУВАННЯ



Перед початком програмування готування потрібно вибрати функцію.

ТРИВАЛІСТЬ



Натисніть і утримуйте кнопку , поки на дисплеї не почне блимати значок  і "00:00".



Кнопкою + або - встановіть бажаний час готування, потім натисніть  для підтвердження. Активуйте функцію, встановивши *ручку термостата* на бажану температуру: пролунає звуковий сигнал і на дисплеї з'явиться повідомлення про те, що готування їжі завершено.

Зверніть увагу: Щоб скасувати встановлений час готування, натискайте кнопку , поки на дисплеї не почне блимати значок , потім за допомоги кнопки - скиньте час готування на значення "00:00". Цей час готування включає фазу попереднього нагрівання.

ПРОГРАМУВАННЯ ЧАСУ ЗАВЕРШЕННЯ ГОТУВАННЯ/ЗАТРИМКИ ЗАПУСКУ

Після того як задано час готування, запуск функції можна відкласти, запрограмувавши час завершення її виконання: Натискайте кнопку , поки на дисплеї не почне блимати значок  і значення поточного часу запуску.



Кнопкою + або - встановіть бажаний час завершення готування і натисніть  для підтвердження.

Активуйте функцію, встановивши *ручку термостата* на бажану температуру: функція залишається на паузі, поки вона не запуситься автоматично в час, вирахований на основі вибраного часу закінчення готування.

Зверніть увагу: Для скасування цього налаштування вимкніть духову шафу, повернувши *ручку вибору* в положення 0 / АУТО.

Функція затримки запуску недоступна для функцій "Гриль" і "Турбогриль".

ЗАВЕРШЕННЯ ГОТУВАННЯ

Пролунає звуковий сигнал і на дисплеї з'явиться повідомлення про те, що виконання функції завершено.





Поверніть *ручку вибору*, щоб обрати іншу функцію, або у положення 0, щоб вимкнути духову шафу.

Зверніть увагу: Якщо таймер увімкнено, на дисплеї поперемінно з'являтиметься напис END і час, що залишився.

5. НАЛАШТУВАННЯ ТАЙМЕРА



Ця опція не перериває та не програмує функції готування, але дає змогу використовувати дисплей для відображення таймера під час виконання функції або коли духову шафу вимкнено.

Натискайте , поки значок  і "00:00" не почнуть блимати на дисплеї.



Кнопкою + або - встановіть бажаний час і натисніть  для підтвердження.

Після того як таймер завершить зворотний відлік обраного часу, пролунає звуковий сигнал.

Зверніть увагу: Щоб вимкнути таймер, натискайте кнопку , поки значок  не почне блимати, потім кнопкою - скиньте час до значення "00:00".

ТАБЛИЦЯ ГОТУВАННЯ

РЕЦЕПТ	ФУНКЦІЯ	ПОПЕРЕДНЄ ПРОГРІВАННЯ	ТЕМПЕРАТУРА (°C)	ТРИВАЛІСТЬ (хв)	РІВЕНЬ І ПРИЛАДДЯ
Пироги з дріжджового тіста		Так	170	30 - 50	3
		Так	160	30 - 50	2
		Так	160	40 - 60	4
Пиріг із начинкою (чізкейк, штрудель, фруктовий пиріг)		Так	160 - 200	35 - 90	2
		Так	160 - 200	40 - 90	4 2
Печиво/тарталетки		Так	160	25-35	3
		Так	160	25-35	3
		Так	150	35 - 45	4 2
Заварні тістечка		Так	180 - 210	30 - 40	3
		Так	180 - 200	35 - 45	4 2
		Так	180 - 200	35 - 45	5 3 1
Безе		Так	90	150 - 200	3
		Так	90	140 - 200	4 2
		Так	90	140 - 200	5 3 1
Піца/фокача		Так	190 - 250	15 - 50	1/2
		Так	190 - 250	20 - 50	4 2
Заморожена піца		Так	250	10 - 20	3
		Так	230-250	10 - 25	4 2
Солоні пироги (овочевий пиріг, кіш)		Так	180 - 200	40 - 55	3
		Так	180 - 200	45-60	4 2
		Так	180 - 200	45-60	5 3 1
Воловани/печиво з листкового тіста		Так	190 - 200	20 - 30	3
		Так	180 - 190	20 - 40	4 2
		Так	180 - 190	20 - 40	5 3 1
Лазанья/запіканки з макаронами/канелоні/відкриті пироги		Так	190 - 200	45-65	2
Ягнятина/телятина/яловичина 1 кг		Так	190 - 200	80 - 110	3
Смажене м'ясо з хрусткою шкіркою 2 кг		Так	180 - 190	110 - 150	3
Курачина/кролятина/качатина 1 кг		Так	200 - 230	50 - 100	2
Індичка/гуска 3 кг		-	190 - 200	100 - 160	2
Запечена риба/у пергаменті (філе, ціла)		Так	170 - 190	30 - 45	2
Фаршировані овочі (помідори, кабачки, баклажани)		Так	180 - 200	50 - 70	3
Підсмажений хліб		5'	250	2 - 6	5

РЕЦЕПТ	ФУНКЦІЯ	ПОПЕРЕДНЕ ПРОГРІВАННЯ	ТЕМПЕРАТУРА (°C)	ТРИВАЛІСТЬ (хв)	РІВЕНЬ І ПРИЛАДДЯ
Рибне філе/скибки		-	230 - 250	15 - 30 *	4 3
Ковбаски/кебаби/реберця/гамбургери		-	250	15 - 30 *	5 4
Смажене курча 1-1,3 кг		Так	200 - 220	55 - 70 **	2 1
Ростбіф з кров'ю 1 кг		Так	200 - 210	35 - 50 **	3
Нога ягняти/гомілка		Так	200 - 210	60 - 90 **	3
Смажена картопля		Так	200 - 210	35 - 55	2
Овочева запіканка		-	200 - 210	25-55	3
М'ясо та картопля		Так	190 - 200	45 - 100 ***	4 1
Риба й овочі		Так	180	30 - 50 ***	4 2
Лазанья та м'ясо		Так	200	50 - 100 ***	4 1
Повноцінна страва: фруктовий пиріг (рівень 5)/ лазанья (рівень 3)/м'ясо (рівень 1)		Так	180 - 190	40 - 120 ***	5 3 1
Смажене м'ясо/фаршировані шматки м'яса		-	170 - 180	100 - 150	3

* Переверніть страву після завершення половини часу готування

** Переверніть страву після двох третин часу готування (якщо необхідно).

*** Передбачувана тривалість: страви можна виймати з духової шафи через різні проміжки часу, залежно від особистого смаку.

Відображається період часу без фази попереднього прогрівання: Рекомендуємо класти їжу до духової шафи і встановлювати час готування тільки після досягнення необхідної температури.

ПРИЛАДДЯ					
Решітка	Форма для випікання на решітці	Деко для випікання/лоток або форма для випікання на решітці	Піддон/деко для випікання	Піддон/деко для випікання з 200 мл води	

ФУНКЦІЇ							
Стандартний режим	Примусова вентиляція	Піца	Махі cooking (великі шматки м'яса)	Гриль	Турбогриль	Примусова вентиляція ЕКО	

ЧИЩЕННЯ ТА ОБСЛУГОВУВАННЯ

Перш ніж виконувати обслуговування або очищення, переконайтеся, що духові шафа охолола.

Забороняється застосовувати парочисувачі.

Забороняється використовувати дротяні мочалки або засоби для чищення з абразивною чи корозійною дією, оскільки вони можуть пошкодити поверхні

виробу. Надягайте захисні рукавички.

Перед виконанням будь-яких операцій обслуговування необхідно від'єднати духову шафу від електромережі.

ЗОВНІШНІ ПОВЕРХНІ

Протирайте поверхні вологою тканиною з мікрофібри. Якщо вони дуже брудні, додайте кілька крапель рН-нейтрального мийного засобу. На завершення протріть сухою серветкою.

Не користуйтеся корозійними або абразивним засобами для чищення. Якщо будь-які з цих засобів випадково потраплять на поверхні приладу, негайно зітріть їх вологою тканиною з мікрофібри.

ВНУТРІШНІ ПОВЕРХНІ

• Після кожного використання дайте духовій шафі охолонути, а потім очистіть її від будь-якого осаду чи плям від продуктів, це бажано зробити, поки

вона ще тепла.

Щоб висушити конденсат, який утворився внаслідок готування страв із високим вмістом води, дайте духовій шафі повністю охолонути, а потім витріть її тканиною або губкою.

- Для полегшення очищення скла дверцят можна легко зняти і потім встановити на місце
- Скло дверцят мийте відповідним рідким мийним засобом.

ПРИЛАДДЯ

Замочуйте приладдя у водному розчині мийного засобу відразу після використання, тримаючи його за допомогою прихватки, якщо воно досі гаряче. Залишки їжі можна видалити щіткою або губкою.

ЗНЯМАННЯ ТА ВСТАНОВЛЕННЯ ДВЕРЦЯТ

1. Щоб зняти дверцята, повністю відчиніть їх і опустіть засувки, поки вони не будуть у положенні розблокування.

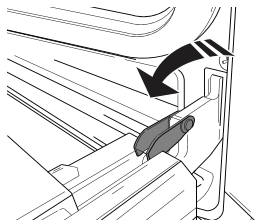

2. Зачиніть дверцята до упору. Міцно візьміться за дверцята обома руками, не тримайте їх за ручку. Щоб зняти дверцята, зачіняйте і водночас тягніть їх угору (а), поки вони не вивільняться із опорних місць. Покладіть зняті дверцята на м'яку поверхню.

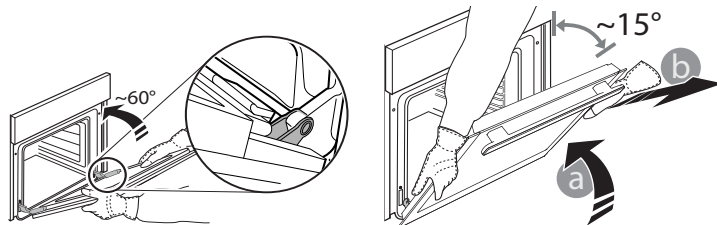

3. Щоб встановити дверцята на місце, піднесіть їх до духової шафи, вирівняйте гачки петель з їхніми пазами та закріпіть верхню частину в пазі.

4. Опустіть дверцята, а потім повністю відчиніть їх. Опустіть засувки в початкове положення: Переконайтеся, що вони повністю опущені.

5. Спробуйте зачинити дверцята й перевірте, чи перебувають вони на одній лінії з панеллю керування. Якщо це не так, знову виконайте описані вище кроки.

ЗАМІНА ЛАМПИ

1. Відключіть духову шафу від електромережі.

2. Відкрутіть плафон індикатора, замініть лампу та прикрутіть плафон на місце.

3. Знову підключіть духову шафу до електромережі.

Зверніть увагу: використовуйте галогенові лампи типу G9, 25 Вт/230 В, Т300 °С.

Лампа, що використовується у виробі, розроблена спеціально для побутових електричних приладів і не підходить для побутового освітлення приміщень (Регламент ЄС 244/2009).

Лампи можна придбати в центрі післяпродажного обслуговування. - Не торкайтеся лампи голими руками, оскільки відбитки пальців можуть пошкодити її. Не користуйтеся духовою шафою, доки не встановите плафон на місце.

ОЧИЩЕННЯ СКЛА ДВЕРЦЯТ

1. Знявши дверцята і поклавши їх на м'яку поверхню ручкою донизу, одночасно натисніть на два фіксатори і зніміть верхній край дверцят, потягнувши їх на себе.

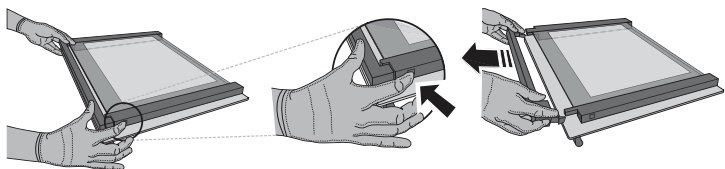

2. Підніміть і міцно утримуйте внутрішнє скло обома руками, перед чищенням зніміть і покладіть його на м'яку поверхню.

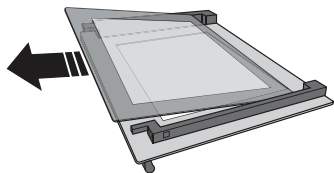

3. Встановіть проміжну панель (позначена літерою R) перед встановленням внутрішньої панелі: Щоб правильно встановити скляні панелі, переконайтеся, що в лівому кутку видно позначку R. Спочатку вставте довгу сторону скла, позначену літерою R, в опорні гнізда, а потім опустіть його на місце. Повторіть цю процедуру для обох скляних панелей.

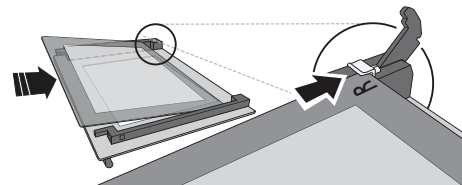

4. Встановіть на місце верхню кромку: Клацання свідчить про правильне встановлення. Перш ніж встановити дверцята, переконайтеся у надійності ущільнення.

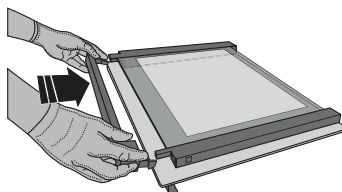

ПОШУК І УСУНЕННЯ НЕСПРАВНОСТЕЙ

Проблема	Можлива причина	Рішення
Духова шафа не працює.	Відключення живлення. Від'єднання від електромережі.	Перевірте, чи є напруга в електромережі, а також чи підключено духову шафу до електромережі. Вимкніть духову шафу і знову увімкніть її, щоб перевірити, чи зникла несправність.
На дисплеї відображається літера F і число або інша літера після неї.	Несправність духової шафи.	Зверніться до найближчого центру післяпродажного обслуговування клієнтів і повідомте спеціалістам число, яке відображається після літери F.
На дисплеї відображається повідомлення "Hot", та обрана функція не запускається.	Зависока температура.	Залиште духову шафу охолонути, після чого активуйте функцію. Оберіть іншу функцію.
На дисплеї відображається нечіткий текст, здається, дисплей зламався.	Встановіть іншу мову.	Зверніться до найближчого центра післяпродажного обслуговування клієнтів.

ПРИСТРІЙ БЛОКУВАННЯ ДВЕРЦЯТ*

Якщо встановлено пристрій блокування дверцят, дверцята необхідно закривати руками. Як відкрити дверцята за допомогою пристрою блокування, показано на *рис. 1*.

Запобіжний пристрій дверцят можна зняти, виконавши послідовність дій, показану на рисунках (див. *рис. 2*).

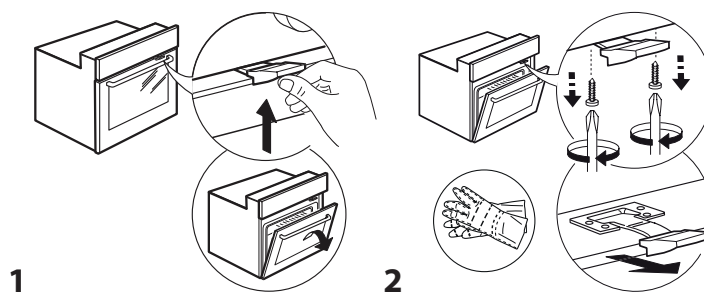

*Доступно лише в деяких моделях

З правилами, стандартною документацією та додатковою інформацією про виріб можна ознайомитися наступним чином:

- За допомогою QR-коду на вашому виробі
- Відвідавши наш веб-сайт docs.whirlpool.eu
- Або зверніться до нашої центру післяпродажного обслуговування клієнтів (номер телефону зазначено у гарантійному талоні). Звертаючись до центру післяпродажного обслуговування, повідомте коди, зазначені на паспортній табличці виробу.

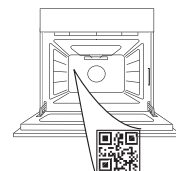

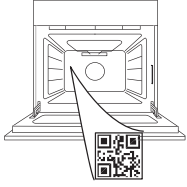

يُرجى مسح رمز الاستجابة السريعة على جهازك من أجل الحصول على مزيد من المعلومات

نشكرك على شراكتك أحد منتجات شركة WHIRLPOOL للحصول على المزيد من المساعدة التفصيلية، يُرجى تسجيل منتجك على www.whirlpool.eu/register



واقرا تعليمات السلامة بعناية قبل استخدام الجهاز.



شرح المنتج

1. لوحة التحكم
2. المروحة وعنصر التسخين الدائري (غير مرئي)
3. اللبنة
4. مجاري الريف (المستوى مميز على جدار حيز الطهي)
5. الباب
6. عنصر التسخين العلوي / الشواية
7. لوحة التمييز (لا تخلصها)

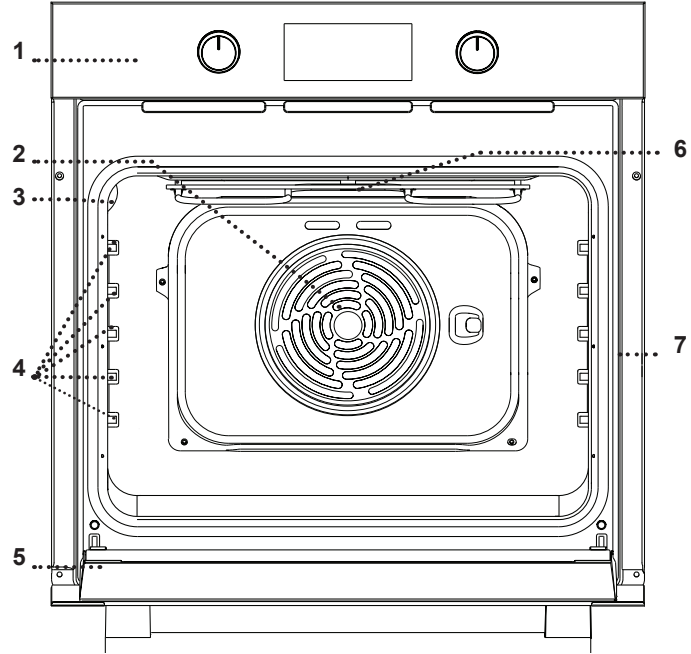

وصف لوحة التحكم

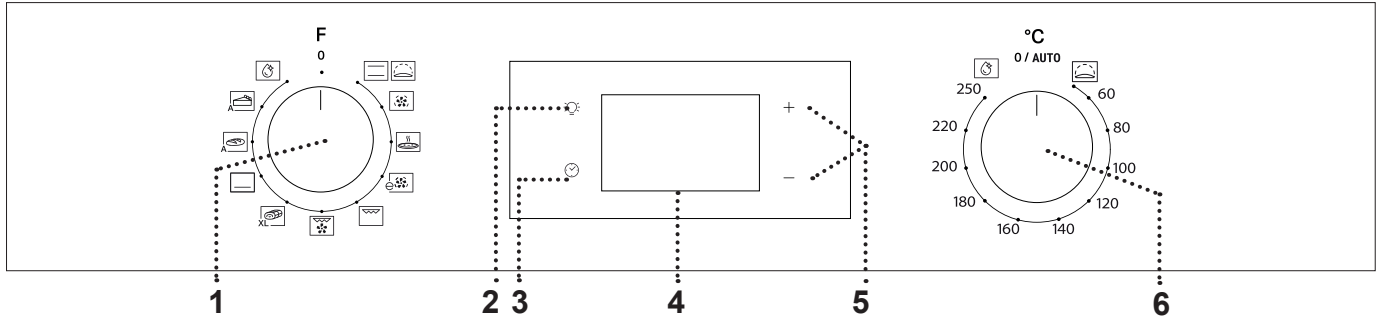

6. مفتاح الثرموستات
أدر المفتاح لتحديد درجة الحرارة المرغوبة عند تفعيل وظائف يدوية.

3. تعيين الوقت
للدخول إلى إعدادات مدة الطهي، تأخير بدء التشغيل والميفاتي.
لعرض الوقت بينما الفرن متوقف.

4. الشاشة

5. أزرار الضبط
لتغيير إعدادات مدة الطهي.

1. مفتاح الاختيار
لتشغيل الفرن عن طريق اختيار وظيفة. أدر إلى الوضع 0 لإيقاف المروحة.
2. المصباح
بينما الفرن مشغل، اضغط لتشغيل أو إطفاء مصباح حيز الطهي.

يرجى ملاحظة: قد يختلف نوع المفتاح عن نوع الموديل. إذا كانت المفاتيح يتم تفعيلها بالضغط، اضغط لأسفل على منتصف المفتاح لتحريره من موضع تثبيته.

الشبكة السلكية

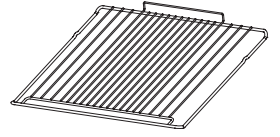

تستخدم لطهي الطعام أو كحامل لوضع المقالي وصواني الكيك وأواني الفرن الأخرى.

صينية تجميع القطرات *

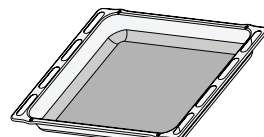

تستخدم كصينية الفرن لطهي اللحوم والأسماك والخضروات والكعك، وما إلى ذلك أو توضع تحت الشبكة السلكية لتجميع مرق الطهي.

صينية الخبز *

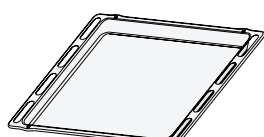

تستخدم ليس فقط لعمل جميع أصناف الخبز والمعجنات، ولكن أيضاً لحم الروست والأسماك الملفوفة في رقائق، وما إلى ذلك.

المجاري المنزلفة *

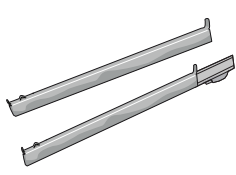

لتسهيل إدخال أو إخراج الملحقات الأخرى.

* متاحة في بعض الموديلات فقط. قد يختلف عدد ونوع الملحقات تبعاً للطراز الذي اشتريته. يمكن شراء الملحقات الأخرى بشكل منفصل من خدمة ما بعد البيع.

إدخال الشبكة السلكية والملحقات الأخرى

• أدخل الشبكة السلكية في المستوى المرغوب عن طريق مسكها في وضع مائل قليلاً لأعلى ثم ضع الجانب الخلفي البارز (موجهاً لأعلى) في الأسفل أولاً.

قضبان انزلاقية ومجاري الرف

قبل استخدام الفرن أزل الشريط الواقي [a] ثم أزل الرقائق الواقية [b] من القضبان الانزلاقية.

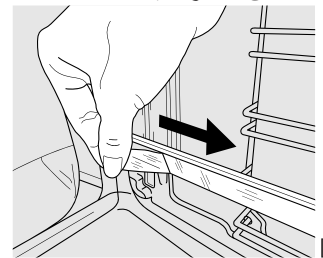
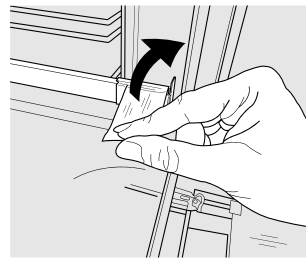
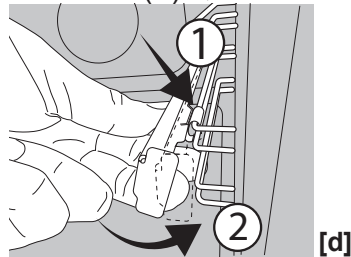
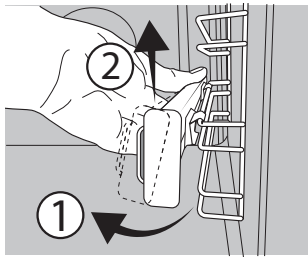

إزالة القضبان الانزلاقية [c]

أ سحب الجزء السفلي من القضيب الانزلاقي لفك الخطافات السفلية (1) واسحب القضبان الانزلاقية لأعلى، وقم بفكهم من الخطافات العلوية (2).

إعادة تركيب القضبان الانزلاقية [d]

قم بتركيب الخطافات العلوية على مجاري الرف (1) ثم اضغط على الجزء السفلي من القضبان الانزلاقية مقابل مجاري الرف، حتى اقتران

الاستخدام لأول مرة

1. تعيين الوقت

يلزم ضبط الوقت عند تشغيل الجهاز لأول مرة: اضغط على ⊕ حتى تبدأ الأيقونة ⊖ ورقمي الساعة في الوميض على وحدة العرض.



استخدم + أو - لضبط الساعة ثم اضغط على ⊕ للتأكيد. سيبدأ رقما الدقائق في الوميض بوحدة العرض.

استخدم + أو - لضبط الدقائق ثم اضغط على ⊕ للتأكيد. يرجى ملاحظة: في حالة وميض الأيقونة ⊖ على سبيل المثال بعد انقطاع الكهرباء لفترة طويلة ستحتاج إلى إعادة ضبط الوقت.

2. تسخين الفرن

قد ينبعث من الفرن الجديد روائح غير مستحبة ناتجة عن آثار التصنيع: وهذا أمر طبيعي تماماً. قبل البدء في طهي الطعام ننصح بتسخين الموقد وهو خالٍ للتخلص من أية روائح غير مستحبة. انزع قطع الحماية المصنوعة من الورق المقوى أو الرقائق الشفافة من الفرن وأخرج الملحقات من الداخل.

قم بتسخين الفرن لتصل درجة حرارته إلى 250°م لمدة ساعة. يجب أن يكون الفرن فارغاً خلال هذه المدة. يرجى ملاحظة: من الأفضل تهوية الغرفة بعد استخدام الجهاز لأول مرة.

TURBO GRILL (الشواية السريعة)



شواء قطع لحم الروست الكبيرة (الأفخاذ، الروز بيف، الدجاج).
نوصي باستخدام وعاء تقطر لتجميع مرق الطهي: ضع الصينية على
أي مستوى أسفل الشبكة السلوكية وأضف 200 مل من ماء الشرب.

MAXI COOKING



XL طهي قطع كبيرة من اللحوم (فوق 2,5 كجم). نوصي بتقليب
اللحم أثناء الطهي لضمان تحميره بشكل متساوٍ على كلا الجانبين.
نوصي أيضاً بتغطية لحم المفصل بالحساء بين الحين والآخر لحمايتها
من التجفيف المفرط.

BOTTOM HEATING (التسخين السفلي)



مفيد لتحمير الجزء السفلي من الأطباق. يوصى أيضاً باستخدام
الوظيفة للطهي البطيء، لإنهاء طهي الأطباق ذات القوام اللين للغاية
أو لتغليظ قوام الصلصات ومرق اللحم.

BREAD AUTO (خبز أوتوماتيكي)



A تقوم هذه الوظيفة أوتوماتيكياً باختيار درجة الحرارة ومدة
الخبز المثالية للخبز. للحصول على أفضل نتائج اتبع الوصفة بدقة. قم
بتفعيل الوظيفة والفرن بارد.

PASTRY AUTO (معجنات أوتوماتيكية)



A تقوم هذه الوظيفة أوتوماتيكياً باختيار درجة الحرارة ومدة
الخبز المثالية للبطائر. قم بتفعيل الوظيفة والفرن بارد.

SMARTCLEAN (وظيفة)



يسمح البخار المنبعث أثناء دورة التنظيف الخاصة العاملة بدرجة
حرارة منخفضة على إزالة الاتساخات وبقايا الأطعمة بسهولة. لتفعيل وظيفة
التنظيف "Smart Clean"، اسكب 100-120 مل من ماء الشرب في
قاع الفرن ثم ادر مفتاح الاختيار ومفتاح الترموستات إلى الأيقونة [5].
يفضل استخدام الوظيفة لمدة 35 دقيقة. وضع الأيقونة لا يتطابق مع درجة
الحرارة التي تم الوصول إليها أثناء دورة الطهي.

CONVENTIONAL (الموزع الحراري)



لطهي أي نوع من الأطباق على رف واحد فقط.

RISING (التخمير)



للمساعدة في تخمير العجين الحلو أو المتبل بشكل أكثر فعالية.
أدر مفتاح الترموستات على الأيقونة لتفعيل هذه الوظيفة.

FORCED AIR (طهي بدفع الهواء)



لطهي مجموعة متنوعة من الطعام تتطلب نفس حرارة الطهي
على أرفف متعددة (ثلاثة بحد أقصى) في نفس الوقت. يمكن استخدام
هذه الوظيفة لطهي أنواع مختلفة من الأطعمة دون انتقال الروائح من
طعام إلى آخر.

PIZZA (البيتزا)



لعمل البيتزا والخبز بمختلف الأنواع والأحجام. ومن الجيد
تبديل موضع صواني الخبز في منتصف عملية الطهي.

ECO FORCED AIR (الطهي الاقتصادي بدفع الهواء)



لطهي لحم الروست و قطع لحم الروست المحشوة على رف
واحد. حيث يتم حماية الأطعمة من التجفيف المفرط من خلال تدوير
الهواء بشكل لطيف ومتقطع.
وعند استخدام هذه الوظيفة الاقتصادية ECO، تظل الإضاءة متوقفة
طوال دورة الطهي ويمكن تشغيلها مجدداً بالضغط على [ON].

GRILL (الشواية)



لشواء شرائح اللحم، الكباب والسجق وطهي جراتان الخضروات
والخبز المحمص.

عند شواء اللحم، نوصي باستخدام صينية تجميع القطرات لتجميع مرق
الطهي: ضع الصينية على أي مستوى أسفل الشبكة السلوكية وأضف
200 مل من ماء الشرب.

DAILY USE (الاستخدام اليومي)

الرفع

لبدء وظيفة "التخمير"، قم بإدارة مفتاح الترموستات إلى وضع التخمر
(40 درجة) ووضع مفتاح الوظيفة في وضع الخبز، قم بإدخال الطعام
في الفرن بعد إشارة الإحماء. قم بتغطية العجين بقطعة فماش مبللة أو
ضع قدر من الماء على الحيز السفلي لخلق بيئة رطبة.

وظيفة SMART CLEAN

لتفعيل وظيفة التنظيف الذكي "Smart Clean"، قم بصب 100 -
120 مل من ماء الشرب في الجزء السفلي للفرن، ثم ادر مفتاح
الاختيار و مفتاح الترموستات إلى الأيقونة [5]. سيتم تفعيل الوظيفة
أوتوماتيكياً: تعرض وحدة العرض الوقت المتبقي حتى النهاية، بالتناوب
مع "HYD".

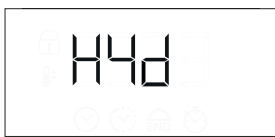

يرجى ملاحظة: وضع الأيقونة لا يتطابق مع درجة الحرارة التي تم الوصول
إليها أثناء دورة الطهي.
يرجى ملاحظة: لا يمكن سوى برمجة وقت انتهاء هذه الوظيفة. وتكون المدة
مضبوطة أوتوماتيكياً على 35 دقيقة.

1. اختيار وظيفة

لاختيار وظيفة ما، أدر مفتاح الاختيار إلى الرمز الخاص بالوظيفة
المرغوبة: عندها تضيء وحدة العرض وتصدر إشارة صوتية.



2. تفعيل وظيفة

يدوي

لبدء تشغيل الوظيفة التي تم اختيارها، أدر مفتاح الترموستات لضبط
درجة الحرارة المرغوبة.

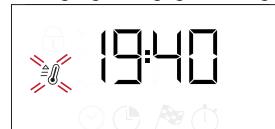

يرجى ملاحظة: يمكنك أثناء الطهي تغيير الوظيفة عن طريق إدارة مفتاح
الاختيار أو ضبط درجة الحرارة من خلال إدارة مفتاح الترموستات. لن تبدأ
الوظيفة إذا ظل مفتاح الترموستات على الوضع AUTO/O. ويمكنك ضبط
مدة الطهي، وقت انتهاء الطهي (فقط عند ضبط مدة الطهي) وكذلك الميقاتي.

3. التسخين المسبق والحرارة المتبقية

بمجرد بدء تشغيل الوظيفة، تصدر إشارة صوتية وتظهر أيقونة وامضة بوحدة العرض تشير لتفعيل مرحلة التسخين المسبق. عند بلوغ درجة الحرارة المرغوبة، تصبح الأيقونة ثابتة وتصدر إشارة صوتية للإشارة إلى إمكانية وضع الطعام بالداخل ومتابعة الطهي. يرجى ملاحظة: قد ينتج عن وضع الطعام في الفرن قبل إنتهاء مرحلة التسخين المسبق نتائج عكسية على نتيجة الطهي النهائية. بعد الطهي وبينما الوظيفة متوقفة، قد تظل الأيقونة في الظهور بوحدة العرض حتى بعد إيقاف مروحة التبريد لتشير إلى وجود حرارة متبقية في الحيز.

يرجى ملاحظة: يختلف وقت اختفاء الأيقونة وذلك لأنه يتوقف على عدة عوامل منها درجة الحرارة المحيطة والوظيفة المستخدمة. وعلى أي حال، يعتبر الجهاز متوقف عندما يكون المؤشر بفتح الاختيار عند 0.

4. برمجة الطهي

يلزمك اختيار وظيفة أولاً قبل أن تتمكن من بدء برمجة الطهي.

المدة

استمر في الضغط على ☺ إلى أن تبدأ الأيقونة ☺ والبيان "00:00" في الوميض على وحدة العرض.



استخدم + أو - لضبط مدة الطهي المرغوبة، ثم اضغط على ☺ للتأكيد.

قم بتفعيل الوظيفة عن طريق إدارة مفتاح الترموستات إلى درجة الحرارة المرغوبة: وتصدر إشارة صوتية وتشير وحدة العرض إلى اكتمال الطهي.

يرجى ملاحظة: لإلغاء مدة الطهي التي قمت بضبطها، استمر في الضغط على ☺ إلى أن تبدأ الأيقونة ☺ في الوميض على وحدة العرض، ثم استخدم - لإرجاع مدة الطهي إلى "00:00". تشتمل مدة الطهي هذه على مرحلة الإحماء.

برمجة وقت انتهاء الطهي/

تأخير بدء التشغيل

بعد ضبط مدة الطهي، يمكن تأخير بدء تشغيل الوظيفة من خلال برمجة وقت انتهائها: اضغط ☺ إلى أن تبدأ الأيقونة ☺ والوقت الحالي بالوميض في وحدة العرض.



استخدم + أو - لضبط وقت انتهاء الطهي المرغوب، ثم اضغط على ☺ للتأكيد.

قم بتفعيل الوظيفة عن طريق إدارة مفتاح الترموستات إلى درجة الحرارة المرغوبة: ستظل الوظيفة متوقفة مؤقتاً حتى تبدأ أوتوماتيكياً في الوقت المحسوب بناءً على وقت انتهاء الطهي المحدد.

يرجى ملاحظة: لإلغاء الإعداد، قم بإيقاف الفرن من خلال إدارة مفتاح الاختيار إلى الوضع 0 / AUTO.

وظيفة التأخر في بدء التشغيل غير متاحة لوظائف الشواية والشواية فائقة السرعة.

انتهاء الطهي

تصدر إشارة صوتية وتشير وحدة العرض إلى انتهاء الوظيفة.



أدر مفتاح الاختيار لاختيار وظيفة أخرى أو إلى الوضع 0 لإطفاء الفرن.

يرجى ملاحظة: عند تفعيل الميقاتي، يظهر بوحدة العرض البيان "END" "انتهاء" بالتبادل مع الوقت المتبقي.

5. ضبط الميقاتي

لا تقوم هذه الوظيفة الاختيارية بإيقاف أو برمجة الطهي وإنما تسمح باستخدام وحدة العرض كمقياسي، سواء خلال تفعيل وظيفة ما أو عند إيقاف الفرن.

استمر في الضغط على ☺ إلى أن تبدأ ☺ والأيقونة "00:00" والبيان "00:00" في الوميض على وحدة العرض.



استخدم + أو - لضبط الوقت ثم اضغط على ☺ للتأكيد. تصدر إشارة صوتية بمجرد انتهاء الميقاتي من العد التنازلي للمدة المحددة.

يرجى ملاحظة: لإلغاء الميقاتي، استمر في الضغط على ☺ إلى أن تبدأ الأيقونة ☺ في الوميض، ثم استخدم - لإرجاع الوقت إلى "00:00".

جدول الطهي

المستوى والملحقات	المدة (بالدقائق)	درجة الحرارة (°م)	الإحماء	الوظيفة	الوصفة
	50 - 30	170	نعم		كيك مخمر
	50 - 30	160	نعم		
	60 - 40	160	نعم		
	90 - 35	200 - 160	نعم		كيك محشو (فطيرة محشوة بالجبن، فطيرة محشوة، فطيرة محشوة بالفاكهة)
	90 - 40	200 - 160	نعم		
	35 - 25	160	نعم		
	35 - 25	160	نعم		البسكويت/تارت الفواكه الصغير
	45 - 35	150	نعم		
	40 - 30	210 - 180	نعم		
	45 - 35	200 - 180	نعم		Choux buns (معجنات الشو)
	45 - 35	200 - 180	نعم		
	200 - 150	90	نعم		
	200 - 140	90	نعم		المارينج
	200 - 140	90	نعم		
	50 - 15	250 - 190	نعم		
	50 - 20	250 - 190	نعم		بيتزا/خبز الفوكاشيا
	20 - 10	250	نعم		
	25 - 10	230-250	نعم		
	55 - 40	200 - 180	نعم		Salty cakes (كعك متبل) (فطيرة بالخضروات، كيشي)
	60 - 45	200 - 180	نعم		
	60 - 45	200 - 180	نعم		
	30 - 20	200 - 190	نعم		مخبوزات فول-أو-فان/باف باستري
	40 - 20	190 - 180	نعم		
	40 - 20	190 - 180	نعم		
	65 - 45	200 - 190	نعم		لازانيا / معكرونة فرن / كاتلوني / كعكة الفواكه
	110 - 80	200 - 190	نعم		لحاض من/ لحم عجل/لحم بقر/ 1 كجم
	150 - 110	190 - 180	نعم		لحم مقلي مع جلد مقرمش 2 كجم
	100 - 50	230 - 200	نعم		دجاج/أرانب/بط 1 كجم
	160 - 100	200 - 190	-		ديك رومي/أوز 3 كجم
	45 - 30	190 - 170	نعم		سمك مشوي/مطهو وهو مغلف بورق الزبدة (فيليه، سمكة كاملة)
	70 - 50	200 - 180	نعم		خضروات محشية (طماطم، كوسة، بادنجان)
	6 - 2	250	'5		خبز محمص
	* 30 - 15	250 - 230	-		سمك فيليه/شرائح

المستوى والملحقات	المدة (بالدقائق)	درجة الحرارة (°م)	الإحماء	الوظيفة	الوصفة
4 5 سكينة	* 30 - 15	250	-		السجق/الكباب/ قطع لحم الضلوع "الريش"/ شطائر البيف برجر
1 2 سكينة	** 70 - 55	220 - 200	نعم		روست الدجاج 1,3-1 كجم
3 سكينة	** 50 - 35	210 - 200	نعم		لحم بقري روز بيف نيء 1 كجم
3 سكينة	** 90 - 60	210 - 200	نعم		فخذ ضأن/زند
2 سكينة	55 - 35	210 - 200	نعم		بطاطس محمرة
3 سكينة	55 - 25	210 - 200	-		جراتان الخضروات
1 4 سكينة	*** 100 - 45	200 - 190	نعم		اللحم والبطاطس
2 4 سكينة	*** 50 - 30	180	نعم		الأسماك والخضروات
1 4 سكينة	*** 100 - 50	200	نعم		اللازانيا واللحم
1 3 5 سكينة	*** 120 - 40	190 - 180	نعم		وجبة كاملة: فطيرة بالفاكهة (المستوى 5)/لازانيا (المستوى 3)/لحم (المستوى 1)
3 سكينة	150 - 100	180 - 170	-		لحم الروست/قطع لحم الروست المحشوة

* اقلب الطعام في منتصف دورة الطهي
** اقلب الطعام بعد انقضاء ثلثي مدة الطهي (عند اللزوم).
*** طول المدة المقدر: يمكن إزالة الأطباق من الفرن في أوقات مختلفة حسب التفضيل الشخصي.

لا يشتمل الوقت المشار إليه على مرحلة الإحماء: نوصي بوضع الطعام داخل الفرن وضبط مدة الطهي بعد الوصول إلى درجة الحرارة المرغوبة فقط.

الملحقات	الوظائف
سكينة صينية تجمع القطرات / صينية الخبز مع إضافة 200 مل من الماء	دفع الهواء الاقتصادي
سكينة صينية تجمع القطرات / صينية الخبز	الشواية السريعة
سكينة صينية الخبز/صينية تجمع القطرات أو طبق الخبز على الشبكة السلكية	الشواية
سكينة طبق الخبز على الشبكة السلكية	الطهي الأقصى XL
سكينة الشبكة السلكية	بيتزا
سكينة الشبكة السلكية	الهواء الموجه قسريا
سكينة الشبكة السلكية	الموزع الحراري

التنظيف والصيانة

دافئ، لإزالة أية رواسب أو بقع ناتجة عن بقايا الأطعمة.

تأكد أن الفرن يبرد تماما قبل القيام بأية أعمال متعلقة بالصيانة أو التنظيف.
لا تستخدم أجهزة تنظيف تعمل بالبخار.
ولا تستخدم ألياف سلكية أو مساحيق كاشطة أو مواد تنظيف مزيلة/كاشطة، حيث قد تتسبب في تلف أسطح الجهاز.
قم بارتداء قفازات واقية.
يجب فصل الفرن عن مصدر الكهرباء قبل القيام بأية أعمال متعلقة بالصيانة.

ولتجفيف أي تكاثف للماء تم تكوينه نتيجة طهي الأطعمة باستخدام قدر كبير من الماء، اترك الفرن حتى يبرد تماما ثم قم بمسحه بقطعة قماش أو إسفنجية.
• يمكن خلغ الباب وإعادة تركيبه بسهولة لتنظيف الزجاج بأريحية
• قم بتنظيف زجاج الباب باستخدام منظف سائل ملائم.

الملحقات

انقع الملحقات في منظف غسيل أطباق بعد الاستخدام، وتعامل معها بقفازات الفرن إذا كانت لا تزال ساخنة. يمكن إزالة بقايا الأطعمة باستخدام فرشاة غسيل أو إسفنجية.

الأسطح الخارجية
قم بتنظيف الأسطح بقطعة قماش دقيقة الألياف رطبة. إذا كانت الأسطح شديدة الاتساخ، فأضف بضع قطرات من منظف محايد إلى الماء. وجفها في النهاية باستخدام قطعة قماش جافة.
لا تستخدم منظفات أكالة أو كاشطة إذا حدث تلامس لأي من هذه المنتجات مع أسطح الجهاز بدون قصد، قم بتنظيفها على الفور بقطعة رطبة من الألياف الدقيقة.

الأسطح الداخلية

• بعد كل استخدام، اترك الفرن يبرد ثم قم بتنظيفه، يُفضل التنظيف وهو

خلع الباب وإعادة تركيبه

1. لخلع الباب، افتحه بالكامل ثم أنزل السقاطات إلى أن تصبح في وضع تحرير القفل.

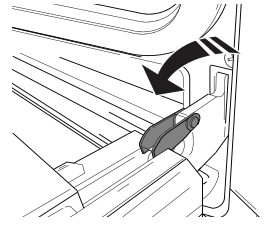
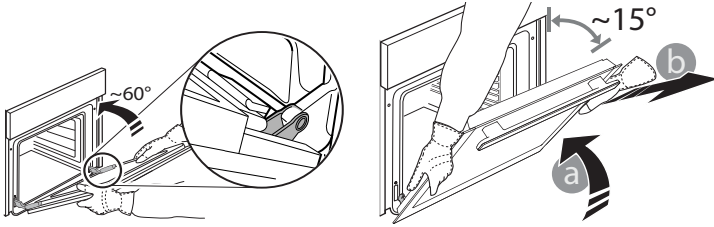

3. أعد تركيب الباب بتحريكه نحو الفرن، وقم بمحاذاة خطافات المفصلات مع مواضع تثبيتهم ثم قم بتأمين الجزء العلوي في موضع التثبيت.

4. قم بإنزال الباب ثم افتحه بالكامل. قم بإنزال السقاطات إلى وضعها الأصلي: وتأكد من إنزالها للأسفل تماماً.

5. حاول غلق الباب وافحص للتأكد من محاذاته مع لوحة التحكم. وإن لم يكن الأمر كذلك، أعد تنفيذ الخطوات أعلاه.

2. أغلق الباب قدر استطاعتك.

أحكام مسك الباب بكتلتا يديك - لا تحمله من المقبض. بعد ذلك ما عليك سوى خلع الباب بمواصلة غلقه مع سحبه لأعلى في نفس الوقت (a) حتى يتحرر من موضع تثبيته (b). ضع الباب على جانب واحد، واجعله مستقر على سطح ناعم.

استبدال المصباح

1. أفصل الفرن عن مصدر الإمداد بالكهرباء.
 2. قم بخل غطاء المصباح واستبدل اللمبة ثم أعد ربط غطاء المصباح مرة أخرى.
 3. أعد توصيل الفرن بمصدر الإمداد بالكهرباء.
- يرجى ملاحظة: استخدم لمبات هالوجين 25 واط/230 فلت من النوع G9، T300 م°.

اللمبة المركبة بالمنتج مصممة خصيصاً للأجهزة المنزلية وغير ملائمة لإضاءة الغرف بصفة عامة داخل المنزل (المواصفة EC 244/2009). تتوفر لمبات المصابيح لدى مركزنا لخدمة ما بعد البيع - لا تتعامل مع اللمبات بيديك المجردتين، فقد تؤدي بصمات أصابعك إلى إتلافها. لا تستخدم الفرن حتى تتم إعادة تركيب غطاء اللمبة.

تنظيف زجاج الباب

1. بعد خلع الباب ووضعه على سطح ناعم بينما المقبض موجه لأسفل، اضغط في نفس الوقت على مشبكي التثبيت وأخلع الحافة العلوية من الباب من خلال سحبها في اتجاهك.

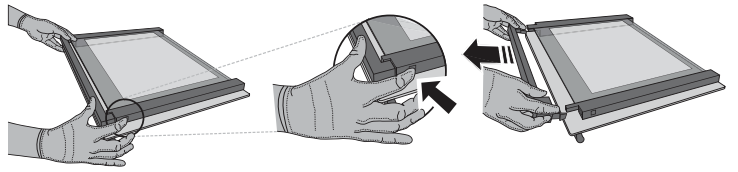

2. ارفع الزجاج الداخلي وأحكام مسكه بكتلتا يديك، ثم اخلعه وضعه على سطح ناعم قبل تنظيفه.

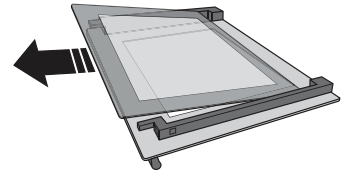

3. أعد تركيب اللوح الأوسط (المميزة بالحرف "R") قبل إعادة تركيب اللوح الداخلي: لوضع ألواح الزجاج بشكل صحيح، تأكد من إمكانية رؤية العلامة "R" في الركن الأيسر. أدخل أولاً الجانب الطويل من الزجاج المميز بالحرف "R" في مرتكزات الدعم، ثم أنزله في موضعه. كرر هذه العملية مع لوجي الزجاج.

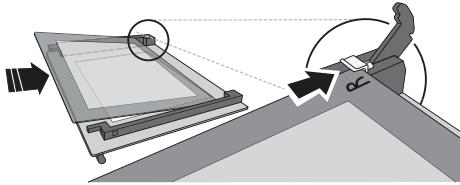

4. أعد تركيب الحافة العلوية: وسوف يشير صوت الطققة على التثبيت الصحيح. تأكد من تأمين إطار الأحكام قبل إعادة تركيب الباب.

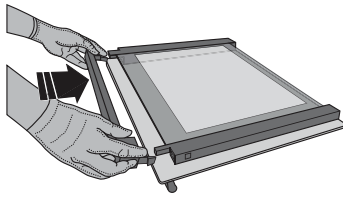

دليل تحري الأعطال

المشكلة	السبب المحتمل	الحل
الفرن لا يعمل.	انقطاع التيار الكهربائي. الفصل من الشبكة الكهربائية.	تحقق من وجود طاقة كهربائية بمصدر التيار الرئيسي ومن توصيل الفرن بمصدر الكهرباء. أوقف الفرن، ثم أعد تشغيله للتحقق مما إذا كان العطل لا يزال قائماً.
وحدة العرض تعرض الحرف "F" متبوعاً برقم أو بحرف.	عطل بالفرن.	اتصل بأقرب مركز لخدمة ما بعد البيع واذكر الرقم التابع للحرف "F".
تعرض وحدة العرض الرسالة "ساخن" ولن تبدء الوظيفة المحددة.	درجة الحرارة مرتفعة للغاية.	دع الفرن يبرد قبل تفعيل الوظيفة. اختر وظيفة أخرى.
تعرض الشاشة نص غير واضح وتبدو مكسورة.	مجموعة لغوية أخرى.	تواصل مع أقرب مركز خدمة ما بعد البيع.

تجهيز قفل الباب*

عند الحفاظ على قفل الباب موكباً، يجب غلق الباب يدوياً. لفتح الباب باستخدام تجهيز قفل الباب (انظر الشكل 1).
يمكن فك تجهيز قفل الباب عن طريق اتباع تسلسل الصور (انظر الشكل 2).

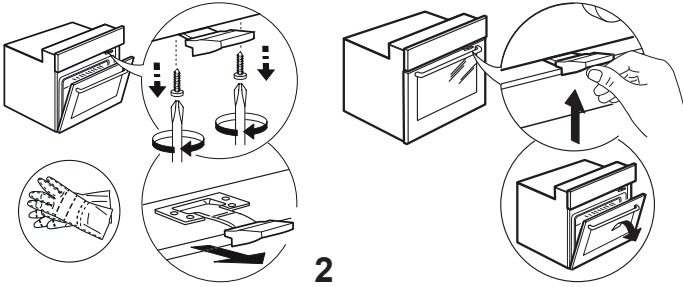

* متاحة في بعض الموديلات فقط

يمكن العثور على السياسات والمستندات القياسية ومعلومات المنتج الإضافية من خلال:

- استخدام كود الاستجابة السريعة بجهازك
- زيارة موقعنا الإلكتروني docs.whirlpool.eu
- أو الاتصال بمركزنا لخدمة ما بعد البيع كحل بديل (انظر رقم الهاتف في كتيب الضمان). يرجى عند الاتصال بخدمة ما بعد البيع ذكر الأكواد المذكورة على لوحة تمييز المنتج.

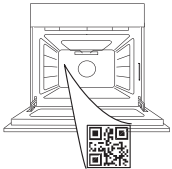

Whirlpool



400011712147

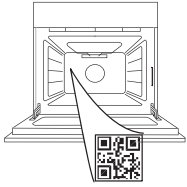

אנא סרוק את קוד ה-QR במכשיר
למידע נוסף

תודה שקנית WHIRLPOOL מוצר של
כדי לקבל חווית סיוע שלמה יותר, יש לרשום את המוצר בכתובת
www.whirlpool.eu/register



לפני השימוש במכשיר יש לקרוא בעיון את הוראות הבטיחות.



תיאור המוצר

1. לוח בקרה
2. מאוורר וגוף חימום מעגלי(לא גלוי)
3. נורה
4. מסילות למדפים (המפלס רשום בדופן, בתא הבישול)
5. דלת
6. גוף חימום עליון/גרייל
7. לוחית זיהוי (אין להסיר)

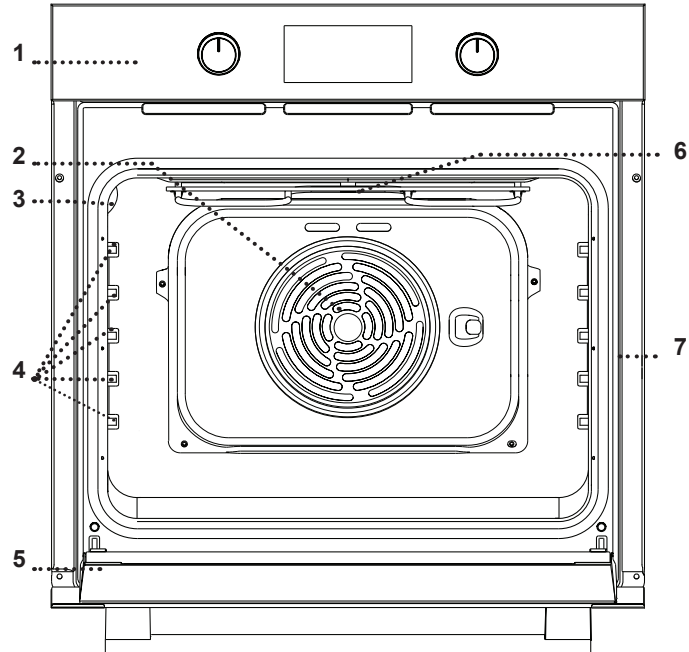

תיאור לוח הבקרה

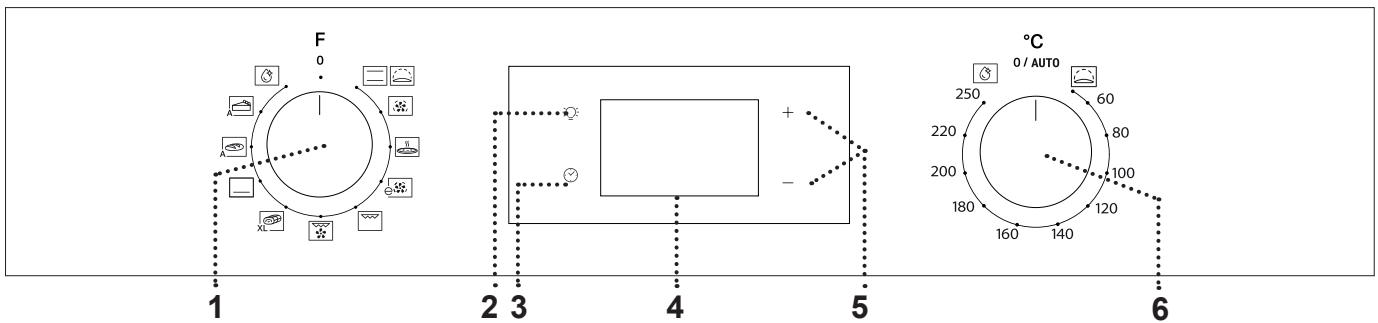

כשהתנור כבוי בשעון מוצגת השעה.

4. תצוגה

5. לחצני כיוון

לשינוי ההגדרות של משך הבישול.

6. כפתור הטמפרטורה

סובב את הכפתור כדי לבחור את הטמפרטורה הרצויה בזמן הפעלת הפונקציות הידניות.

1. כפתור בחירת הפונקציה

בחירת פונקציה מדליקה את התנור. סובב למצב 0 כדי לכבות את התנור.

2. תאורה

כשהתנור דולק, לחץ על הכפתור הזה כדי להדליק או לכבות את הנורה שבתוך התנור.

3. כיוון השעה

משמש לכיוון ההגדרות של משך הבישול, הפעלה מושהית והטיימר.

הערות: סוג הכפתור עשוי להשתנות מסוג הדגם. אם הכפתורים מופעלים בדחיפה, לחץ כלפי מטה על מרכז הכפתור כדי לשחרר אותו מהגדרה.

* מסילות נעות	* תבנית אפייה	* מגש טפטופים	מדף רשת
 <p>מסייעות להכנסת אביזרים או הוצאתם.</p>	 <p>משמשת לאפייה של לחם ומאפי בצק, אבל גם לצלי, דג עטוף בנייר וכו'.</p>	 <p>משמש כמגש לתנור לבישול בשר, דגים, ירקות, פוקאצ'ה וכו' או למיקום מתחת למדף הרשת כדי לאסוף נוזלי בישול.</p>	 <p>משמש לבישול מזון או כתמיכה עבור תבניות, תבניות עוגה וכלי בישול אחרים העמידים בחום.</p>

* זמינות רק בדגמים מסוימים מספר האביזרים והסוג שלהם עשויים להשתנות בהתאם לדגם. ניתן לרכוש בנפרד אביזרים אחרים מהשירות שלאחר המכירה.

לאחר מכן, החלק אותו לאורך המסילות עד הסוף. אביזרים אחרים, כמו מגש האפייה, יש להכניס אופקית, ולאפשר להם להחליק על המסילות.

הכנסת מדף הרשת ואביזרים נוספים
 • כדי להכניס את מדף הרשת למפלט הרצוי החזק אותו כשהוא נוטה מעט כלפי מעלה והכנס קודם את הצד המורם (הפונה למעלה).

מסילות נעות ומסילות מדפים

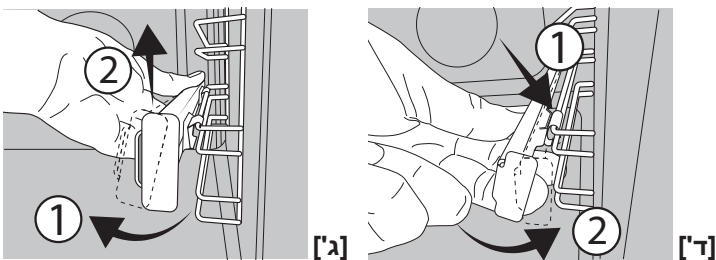

לפנמי השימוש בתנור יש להסיר את סרט המגן [א'] ולאחר מכן להסיר את מעטה המגן [ב'] מהמסילות הנעות.

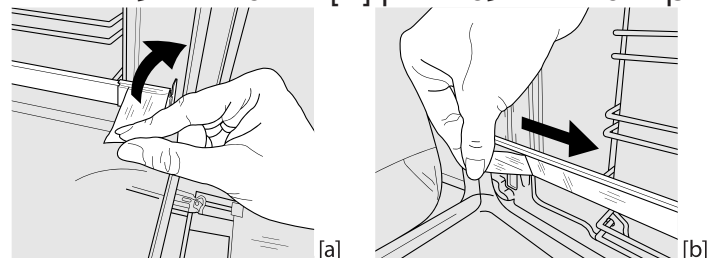

הסרת מסילות המדפים והחזרתן
 1. כדי להסיר את מסילות המדפים, אחוז בחוזקה בחלק החיצוני של מסילה ומשוך אותה אליך כדי להוציא את התומך ואת שני הפינים הפנימיים ממקומם.
 2. כדי להחזיר את מסילות המדפים, מקם אותם ליד החורים והכנס את שני הפינים למקומם. לאחר מכן מקם את החלק החיצוני ליד מקומו, הכנס את התמיכה, ולחץ בחוזקה אל דופן החור כדי לוודא שמסילות המדף מאובטחת למקומה..

הסרת המסילות הנעות [ג']
 משוך את החלק התחתון של המסילה הנעה כדי לנתק את הוויים התחתונים (1) ומשוך את המסילות הנעות כלפי מעלה, תוך הסרתם מהוויים העליונים (2).
החזרת המסילות הנעות [ד']
 חבר את הוויים העליונים למסילות המדפים (1) ולאחר מכן לחץ את החלק התחתון של המסילות הנעות אל מסילות המדף, עד לנקישת הוויים התחתונים (2).

שימוש ראשון

2. חימום התנור
 תנור חדש עשוי לפלוט ריחות שנתרו בו בזמן הייצור: זוהי אינה תקלה. לכן, לפני שמתחילים לבשל מזון מומלץ לחמם את התנור כשהוא ריק כדי לסלק את הריחות האפשריים. הוצא את קרטוני המגן או היריעות השקופות מהתנור ואת כל האביזרים שבתוכו.
 חמם את התנור לטמפרטורה של 250°C למשך כשעה אחת.
 שמור על התנור ריק.
 הערות: מומלץ לאוורר את החדר אחרי שימוש במכשיר בפעם הראשונה.

1. כיוון השעה
 כשתדליק את התנור בפעם הראשונה תצטרך לכוון את השעה: לחץ על ☺ עד אשר הסמל ☹ ושתיה הספרות של השעה יבהבו בתצוגה.



השתמש בלחצן + או - כדי לכוון את השעה ולחץ על ☺ כדי לאשר אותה. שתי הספרות של הדקות יבהבו.
 השתמש ב- + או ב- - כדי להגדיר את הדקות לחץ על ☺ כדי לאשר.
 הערות: כשהסמל ☹ מהבהב, למשל אחרי הפסקת חשמל ארוכה, תצטרך לכוון את השעה מחדש.

הבישול: הכנס את התבנית לאחד מהמפלסים מתחת למדף הרשת והוסף 200 מ"ל של מי שתייה.

MAXI COOKING (בישול מקסי) 

לבישול נתחים גדולים של בשר (מעל 2.5 ק"ג). מומלץ להפוך את הבשר במהלך הבישול כדי לוודא ששני הצדדים ישחיתו בצורה שווה. מומלץ גם להרטיב את הבשר מדי פעם עם נוזלי הבישול כדי למנוע ממנו להתייבש.

BOTTOM HEATING (חימום תחתון) 

שימושי להשחמת תחתית הכלים. פונקציה מומלצת גם לבישול איטי, לסיום בישול מנות עם תכולה נוזלית מאוד או לרכז רטבים ורוטבים.

BREAD AUTO 

פונקציה זו בוחרת אוטומטית את הטמפרטורה ואת זמן האפייה האידיאליים ללחם. לקבלת התוצאות הטובות ביותר, הקפידו לעקוב לאחר שלבי המתכון. הפעל את הפונקציה הזו כשהתנור קר.

PASTRY AUTO 

פונקציה זו בוחרת אוטומטית את הטמפרטורה ואת זמן האפייה האידיאליים לעוגות. הפעל את הפונקציה הזו כשהתנור קר.

SMARTCLEAN 

הפעולת האדים המשתחררים במהלך מחזור ניקוי מיוחד זה בטמפרטורה נמוכה, מאפשרים הסרה קלה של לכלוך ומשקעי מזון. בכדי להפעיל את פונקציית הניקוי "Smart Clean" שפכו 100-120 מ"ל של מי שתייה לתחתית התנור ואז סובבו את כפתור הבחירה ואת כפתור התרמוסטט  לסמל. הכי טוב להשתמש בפונקציה עבור 35'. מיקום הסמל אינו מתאים לטמפרטורה שהושגה במהלך מחזור הניקוי.

CONVENTIONAL (רגיל) 

כדי לבשל כל סוג של מנה על מדף אחד בלבד.

RISING (תפיחה) 

השתמש בפונקציה הזו כדי לעזור לבצקים מלוחים או מתוקים לתפוח. סובב את כפתור התרמוסטט לסמל כדי להפעיל פונקציה זו.

FORCED AIR (אוויר מאולץ) 

לבישול בו-זמנית של מאכלים שונים הדורשים טמפרטורת בישול זהה במספר מדפים (שלושה לכל היותר). ניתן להשתמש בפונקציה זו כדי לבשל סוגי מזון שונים מבלי שריחות יעברו ממזון אחד לשני.

PIZZA (פיצה) 

לאפיית סוגים שונים וגדלים שונים של פיצה ולחם. מומלץ להחליף בין המקומות של תבניות האפייה במהלך האפייה.

ECO FORCED AIR (אוויר מאולץ חסכוני) 

המצב הזה משמש לבישול צלי בשר או נתחים ממולאים במדף אחד. התנור מזרים אוויר עדין לסירוגין וכך מונע מהמזון להתייבש.

כשמשמשים בפונקציה החסכונית האור יהיה כבוי במהלך הבישול. ניתן להדליק אותו על ידי לחיצה על .

GRILL (גריל) 

לצלייה של סטייקים, קבבים ונקניקיות, לבישול ירקות גרטן או לקליית לחם. כשצולים בשר, מומלץ להשתמש במגש טפטופים כדי לאסוף את נוזלי הבישול: הכנס את התבנית לאחד מהמפלסים מתחת למדף הרשת והוסף 200 מ"ל של מי שתייה.

TURBO GRILL (גריל טורבו) 

לצלייה של נתחי בשר גדולים (שוקיים, רוסטביף, עוף שלם). מומלץ להשתמש במגש טפטופים לאיסוף נוזלי

שימוש יומיומי

RISING (תפיחה)

כדי להתחיל את פונקציית ה"תפיחה", סובב את כפתור התרמוסטט למצב RisiSng (40 מעלות) ולחצו על כפתור הפונקציה במצב קונבנציונלי; הכנס את המזון לתנור לאחר אות החימום מראש. מכסים את הבצק במטלית רטובה או מניחים כלימים בתחתית החלל ליצירת סביבה לחה.

SMART CLEAN (ניקוי חכם)

בכדי להפעיל את פונקציית הניקוי "naelC tramS", שפכו 001-021 מ"ל של מי שתייה לתחתית התנור ואז סובבו את כפתור הבחירה ואת כפתור התרמוסטט  לסמל. הפונקציה תופעל אוטומטית: התצוגה מציגה את הזמן שנותר עד הסוף; לסירוגין עם "DYH".



הערות: מיקום הסמל אינו מתאים לטמפרטורה שהושגה במהלך מחזור הניקוי.

הערות: ניתן לתכנת רק את שעת הסיום של פונקציה זו. משך הזמן מוגדר אוטומטית ל-53 דקות.

1. בחירת פונקציה

כדי לבחור פונקציה, סובב את כפתור בחירת הפונקציה לסמל של הפונקציה הרצויה: התצוגה תידלק וישמע צפצוף.



2. הפעלת פונקציה

ידינית

כדי להפעיל את הפונקציה שנבחרה, סובב את כפתור הטמפרטורה כדי לכוון את הטמפרטורה הרצויה.

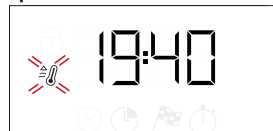

שים לב: ניתן לשנות את הפונקציה בזמן הבישול על ידי סיבוב כפתור בחירת הפונקציה או לכוון את הטמפרטורה על ידי סיבוב כפתור הטמפרטורה. הפונקציה לא תתחיל אם כפתור התרמוסטט במצב AUTO/0. ניתן לכוון את משך הבישול, הזמן לסיום הבישול (רק אם מגדירים את משך הבישול) וטיימר.

סיום הבישול
התצוגה תידלק ויישמע צפצוף כדי לציין שהפונקציה הסתיימה.



סובב את כפתור הבחירה כדי לבחור פונקציה אחרת או אל 0 כדי לכבות את התנור.
הערות: אם הטיימר פעיל, בתצוגה יופיעו לסירוגין משך הזמן עד לסיום והכיתוב END.

5. כיוון הטיימר

האפשרות הזו אינה קוטעת או מתכנתת את הבישול אלא רק מאפשרת להשתמש בתצוגה כטיימר. אפשר להשתמש בטיימר כשאחת מהפונקציות פועלות או כשהתנור כבוי.
לחץ על ☺ עד שהסמל ⌚ ו-00:00" יבהבו בתצוגה.



השתמש בלחצן + או - כדי לכוון את משך הזמן הרצוי ולחץ על ☺ כדי לאשר.
כשהטיימר יסיים את הספירה לאחור יישמע צפצוף.
הערות: כדי לבטל את הטיימר, לחץ על ☺ עד שהסמל ⌚ יחל להבהב ולאחר מכן השתמש בלחצן - כדי לאפס את הזמן ל-"00:00".

3. חימום מוקדם וחום שיורי

כשהפונקציה תפעל יישמע צפצוף והסמל ⌚ יבהב בתצוגה כדי לציין ששלב החימום מראש הופעל.
כאשר הטמפרטורה שנקבעה הושגה, הסמל מתקבע ויישמע צפצוף חדש כדי לציין שניתן לשים את האוכל בפנים ולהמשיך בבישול.

הערות: הכנסת המזון לתנור לפני סיום שלב החימום מראש עלולה לפגוע בתוצאות הבישול.

לאחר הבישול וכשהפונקציה עצרה, הסמל ⌚ עשוי להמשיך ולהישאר גלוי בתצוגה גם לאחר כיבוי מאוורר הקירור כדי לציין שיש חום שיורי בתא.

הערות: הזמן שאחריו הסמל נכבה משתנה מכיוון שהוא תלוי בסדרה של גורמים כגון טמפרטורת הסביבה והפונקציה שבה נעשה שימוש. בכל מקרה, יש לראות במוצר כבוי כאשר המצביע על כפתור הבחירה נמצא ב-0.

4. תכנות הבישול

עליך לבחור פונקציה לפני שתוכל לתכנת את הבישול.

משך

לחץ על ☺ עד שהסמל ⌚ ו-"00:00" יבהבו בתצוגה.



השתמש בלחצן + או - כדי לכוון את משך הבישול ולחץ על ☺ כדי לאשר.

הפעל את הפונקציה על ידי סיבוב כפתור הטמפרטורה לטמפרטורה הרצויה: התצוגה תידלק ויישמע צפצוף כדי לציין שהבישול הסתיים.

הערות: כדי לבטל את משך הבישול שהוגדר, לחץ על ☺ עד שהסמל ⌚ יבהב בתצוגה ולחץ על - כדי לאפס את משך הבישול ל-"00:00". משך הבישול כולל את שלב החימום מראש.

תכנות זמן סיום הבישול/הפעלה מושהית

אחרי כיוון משך הבישול תוכל להשהות את הפעלת הפונקציה על ידי תכנות זמן סיום לבישול: לחץ על ☺ עד שהסמל ⌚ והשעה הנוכחית יבהבו בתצוגה.

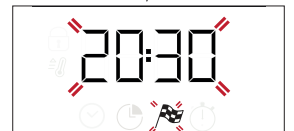

השתמש בלחצן + או - כדי לכוון את שעת הסיום ולחץ על ☺ כדי לאשר.

הפעל את הפונקציה על ידי סיבוב כפתור הטמפרטורה לטמפרטורה הרצויה: הפונקציה תישאר מושהית עד שתתחיל אוטומטית בזמן המחושב על סמך שעת סיום הבישול שנבחרה.

הערות: כדי לבטל את ההגדרה, כבה את התנור על-ידי סיבוב כפתור הבחירה o / AUTO.

פונקציונליות השהיית ההתחלה לא זמינה עבור הפונקציות 'גריל' ו'טורבו גריל'.

טבלת בישול

מפלט ואבזרים	משך (דק')	טמפרטורה (C°)	חימום מראש	פונקציה	מתכון
	50 - 30	170	כן		עוגות תופחות
	50 - 30	160	כן		
	60 - 40	160	כן		
	90 - 35	200 - 160	כן		עוגה ממולאת (עוגת גבינה, שטרודל, פאי פירות)
	90 - 40	200 - 160	כן		
	35 - 25	160	כן		
	35 - 25	160	כן		ביסקוויטים/טארטים קטנים
	45 - 35	150	כן		
	40 - 30	210 - 180	כן		
	45 - 35	200 - 180	כן		פחזניות
	45 - 35	200 - 180	כן		
	200 - 150	90	כן		
	200 - 140	90	כן		מרנג
	200 - 140	90	כן		
	50 - 15	250 - 190	כן		
	50 - 20	250 - 190	כן		
	20 - 10	250	כן		פיצה קפואה
	25 - 10	250-230	כן		
	55-40	200 - 180	כן		מאפים מלוחים (פאי ירקות, קיש)
	60 - 45	200 - 180	כן		
	60 - 45	200 - 180	כן		
	30 - 20	200 - 190	כן		מאפי בצק עלים
	40 - 20	190 - 180	כן		
	40 - 20	190 - 180	כן		
	65 - 45	200 - 190	כן		לזניה/מאפי פסטה/קנלוני/פלאן
	110 - 80	200 - 190	כן		כבש/עגל/בקר 1 ק"ג
	150 - 110	190 - 180	כן		גפרעגלט פלייש מיט קריספי הויט 2 ק"ג
	100 - 50	230 - 200	כן		עוף/ארנבת/ברוז 1 ק"ג
	160 - 100	200 - 190	—		הודו/אווז 3 ק"ג
	45 - 30	190 - 170	כן		דג אפוי/ מאודה (פילה או שלם)
	70 - 50	200 - 180	כן		ירקות ממולאים (עגבניות, קישואים, חצילים)
	6 - 2	250	'5		לחם קלוי
	* 30 - 15	250 - 230	—		פילה/רצועות דג

מפלט ואביזרים	משך (דק')	טמפרטורה (C°)	חימום מראש	פונקציה	מתכון
	* 30 - 15	250	—		נקניקיות/קבאבים/צלעות/המבורגרים
	** 70 - 55	220-200	כן		עוף צלוי 1.3-1 ק"ג
	** 50 - 35	210-200	כן		רוסטביף נא 1 ק"ג
	** 90 - 60	210-200	כן		שוק טלה
	55 - 35	210-200	כן		תפוחי אדמה צלויים
	55 - 25	210-200	—		גרטן ירקות
	*** 100 - 45	200 - 190	כן		בשר ותפוחי אדמה
	*** 50 - 30	180	כן		דגים וירקות
	*** 100 - 50	200	כן		לזניה ובשר
	*** 120 - 40	190 - 180	כן		ארוחה שלמה: טארט פירות (מפלט 5) / לזניה (מפלט 3) / בשר (מפלט 1)
	150 - 100	180 - 170	—		נתחי בשר צלוי/ממולאים

* יש להפוך את המזון באמצע הבישול
** מומלץ להפוך את המזון אחרי שני שליש מזמן הבישול
(במידת הצורך).

***משך הזמן הוא משוער: ניתן להוציא מזון מהתנור בזמנים שונים בהתאם למידת העשייה האישית.

משך הזמן שרשום אינו כולל את שלב החימום מראש: מומלץ להכניס את המזון לתנור ולכוון את משך הזמן רק אחרי שהתנור יגיע לטמפרטורה הרצויה.

אביזרים	מדף רשת	צלחת אפייה על רשת מתכת	מגש אפייה/מגש טפטופים או תבנית אפייה על מדף הרשת	מגש טפטופים/מגש אפייה	תבנית אגירת נוזלים/אפייה עם 200 מ"ל מים
פונקציות	רגילה	פיצה	MAXI COOKING	גריל	גריל טורבו

ניקוי ותחזוקה

יש לנתק את התנור ממקור החשמל לפני ביצוע עבודות תחזוקה כלשהן.

אין להשתמש בצמר פלדה, כלים שוחקים או חומרי ניקוי שוחקים/מאכלים, מכיוון שהם עלולים לגרום נזק למשטחי המכשיר. יש ללבוש כפפות מגן.

יש לוודא שהתנור התקרר לפני ביצוע פעולות תחזוקה או ניקוי. אין להשתמש במכשירי ניקוי בקיטור.

משטחים חיצוניים

יש לנקות את המשטחים במטלית מיקרופיבר לכה. אם הם מלוכלכים מאוד, הוסף מספר טיפות של חומר ניקוי עם רמת חומציות ניטרלית. יש לסיים את הניקוי במטלית יבשה. אין להשתמש בחומרי ניקוי מאכלים או שוחקים. אם אחד מהמוצרים האלה בא במגע עם המשטחים של המכשיר בטעות, יש לנקות מיד במטלית מיקרופיבר לכה.

משטחים פנימיים

אחרי כל שימוש יש להניח לתנור להתקרר ולנקות אותו. עדיף לעשות זאת כשהוא עדיין מעט חם כדי להסיר את

המשקעים או הכתמים שנוצרו על ידי שאריות המזון. כדי לייבש מים שהתעבו כתוצאה מבישול מזון המכיל מים, יש להניח לתנור להתקרר לגמרי ולנגב אותם עם מטלית או ספוג.

• ניתן להסיר את הדלת ולחבר אותה בקלות כדי לעזור לנקות את משטח הזכוכית
• יש לנקות את זכוכית הדלת באמצעות סבון נוזלי מתאים.

אביזרים

יש להשרות את האביזרים בתמיסה של מים וסבון לאחר השימוש ולהחזיקם בכפפות אם הם עדיין חמים. ניתן להסיר משקעי מזון באמצעות מברשת או ספוג.

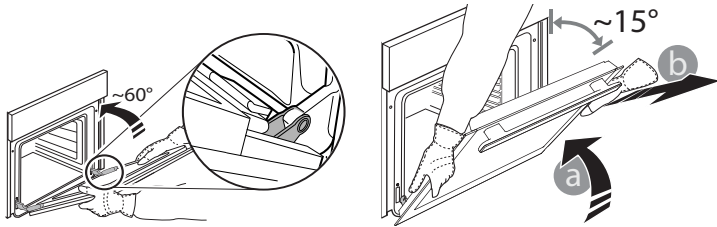

3. כדי לחבר חזרה את הדלת, יש ליישר את הווים שלה מול הצירים שבתושבת שבתנור. ולוודא שהחלק העליון נכנס היטב לתושבת.
4. יש להוריד את הדלת ולפתוח אותה עד הסוף. הורד את התפסים בחזרה למיקומם המקורי: וודא הנמכה עד הסוף.
5. נסה לסגור את הדלת ובדוק שהיא ישרה מול לוח הבקרה. אם היא אינה ישרה חזור על השלבים הקודמים.

הסרת הדלת וחיבורה מחדש

1. כדי להסיר את הדלת, יש לפתוח אותה עד הסוף ולהנמיך את התפסים עד שהם יהיו במצב משוחרר.

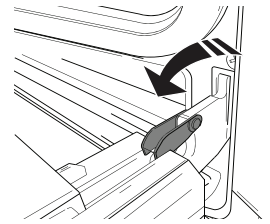

2. יש לסגור את הדלת עד כמה שניתן. החזק טוב את הדלת בשתי הידיים - אין להחזיק אותה מהידיים. מכאן הסרת הדלת קלה. המשך לסגור אותה תוך כדי משיכה כלפי מעלה (a) בו-זמנית עד שהיא תשתחרר מהתושבת. הנח את הדלת כשצד אחד שלה נשען על משטח רך.

החלפת הנורה

הנורה המשמשת במוצר נועדה למכשירים ביתיים ואינה מתאימה לתאורה כללית בבית (תקנת EC מספר 244/2009). ניתן להשיג נורות מהשירות שלאחר המכירה. - אין לגעת בנורות עם ידיים חשופות מכיוון שטביעות האצבעות עלולות לגרום להן נזק. אין להשתמש בתנור עד להחזרת כיסוי הנורה למקומו.

1. נתק את התנור מאספקת המתח.
2. שחרר את הברגת הכיסוי מהמנורה, החלף את הנורה והברג חזרה את כיסוי המנורה.
3. חבר חזרה את התנור לאספקת המתח. הערות: השתמש רק בנורות הלוגן 25 וואט/230 וולט סוג G9, C°T300.

ניקוי זכוכיות הדלת

3. התקן מחדש את משטח הביניים (מסומנת ב-"R") לפני התקנה מחדש של החלונית הפנימית: כדי לוודא שחיברת את משטחי הזכוכית במקום הנכון ודא שאפשר לראות את הסימון R בפניה השמאלית. הכנס את משטח הזכוכית לתושבת כשהצד הארוך (האורך) המסומן ב-R פונה קדימה והורד אותו עד הסוף. חזור על התהליך לשני החלקים של משטח הזכוכית.

1. אחרי הסרת הדלת והשענתה על משטח רך, כשהידית פונה כלפי מטה, לחץ בו-זמנית על שני התפסים שמחזיקים את משטח הזכוכית והסר את הפס העליון של הדלת על ידי משיכתו כלפיך.

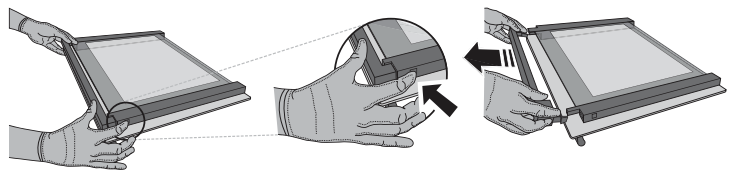

2. הרם את משטח הזכוכית והחזק אותו היטב בשתי הידיים. הוצא אותו מהדלת והנח אותו על גבי משטח רך לפני שתנקה.

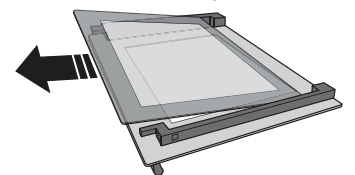

4. חבר בחזרה את הפס העליון של הדלת: אם תחבר אותו נכון תשמע נקישה. ודא שגומיית האטימה הוכנסה טוב לפני חיבור הדלת בחזרה.

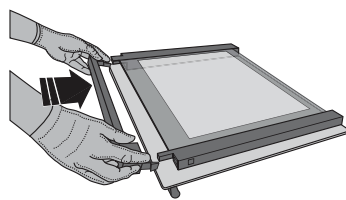

בעיה	סיבה אפשרית	פתרון
התנור לא פועל.	יש הפסקת חשמל. המכשיר מנותק מהחשמל.	וודא שיש מתח חשמלי ושהתנור מחובר לאספקת חשמל. כבה את התנור והפעל מחדש כדי לראות אם התקלה נמשכת.
בתצוגה תופיע האות F ואחריה מספר או אות.	כשל בתנור.	יש ליצור קשר עם השירות שלאחר המכירה ולנקוב במספר המופיע אחרי האות F.
בתצוגה תופיע הודעה Hot והפונקציה שנבחרה לא תתחיל.	הטמפרטורה גבוהה מדי.	אפר לתנור להתקרר לפני הפעלת הפונקציה. בחר פונקציה אחרת.
בתצוגה מופעי טקסט לא ברור שנראה שבור.	הגדרת שפה נוספת.	צור קשר עם מרכז שירות הלקוחות שלאחר המכירה.

התקן נעילת הדלת*

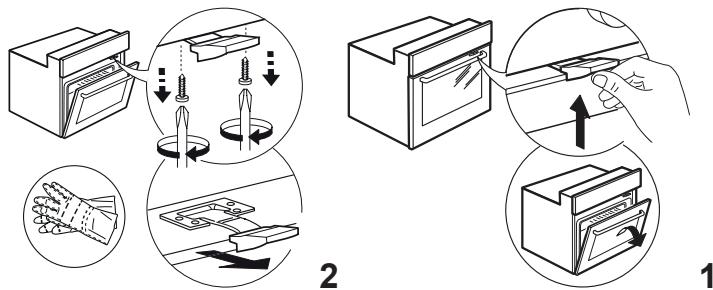

כאשר מנעול דלת מותקן, הדלת חייבת להיות סגורה ידנית. לפתיחת הדלת באמצעות התקן נעילת הדלת (ראה איור 1).

ניתן להסיר את התקן בטיחות הדלת על ידי ביצוע פעולות מרצף התמונות (ראה איור 2)

* זמינות רק בדגמים מסוימים

ניתן למצוא את כתבי המדיניות, תיעוד רגיל ומידע נוסף על המוצר על-ידי:
סריקת קוד QR במכשיר;

ביקור באתר שלנו docs.whirlpool.eu

לחלפין, יש ליצור קשר עם השירות לאחר המכירה (ראה מספר טלפון בחוברת האחריות). בכל פנייה למוקד שירות הלקוחות שלנו יש לציין את הקודים שרשומים על גבי לוחית הזיהוי של המוצר.

