

Whirlpool

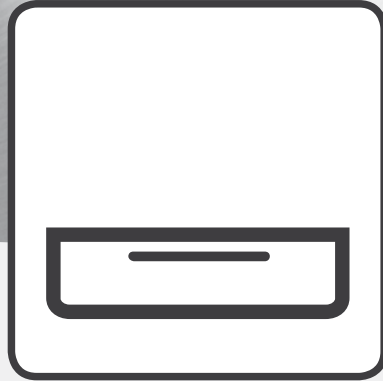

Инструкции за безопасност, употреба и грижа и ръководство за монтаж
Bezpečnostní pokyny, Použití a péče a Průvodce instalací
Οδηγίες ασφαλείας, Χρήση και φροντίδα και Οδηγός εγκατάστασης
Ohutus-, kasutus- ja hooldus ning paigaldusjuhend
Biztonsági, használati és kezelési, valamint üzembe helyezési útmutató
Drošības norādījumi, lietošanas apkopšanas un uzstādīšanas ceļvedis
Saugos instrukcijas, naudojimo, priežiūros ir montavimo vadovas
Instrukcje bezpieczeństwa, obsługi i konserwacji oraz wytyczne dotyczące instalacji
Instrucțiuni privind siguranța, ghid privind utilizarea și întreținerea și instalarea
Vodič sa sigurnosnim uputama, uputama za upotrebu, održavanje i postavljanje
Bezbednosna uputstva, uputstvo za korišćenje, održavanje i ugradnju
Varnostna navodila, navodila za uporabo, vzdrževanje in namestitvev
Bezpečnostné pokyny, Návod na používanie, údržbu a inštaláciu
Инструкції з техніки безпеки, експлуатації, догляду та монтажу
Udhëzues për sigurinë, përdorimin, kujdesin dhe instalimin
Упатства за безбедност, Упатство за употреба, одржување и инсталација
הוראות בטיחות, מדריך שימוש וטיפול והתקנה



www.whirlpool.eu/register



⌀ x 2

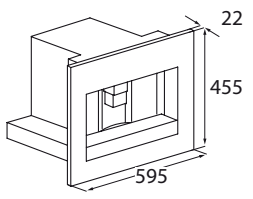
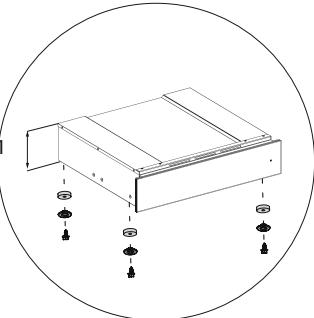
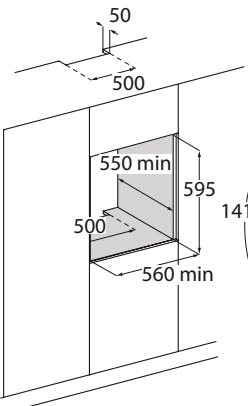
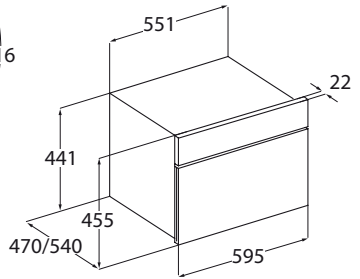
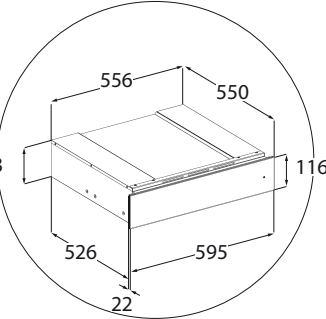
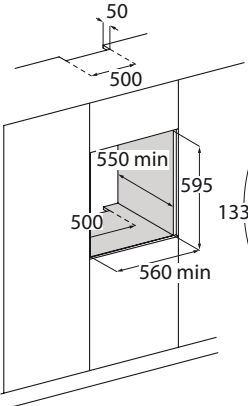
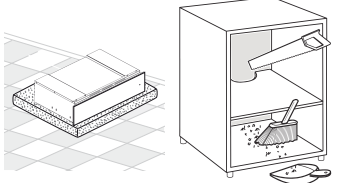
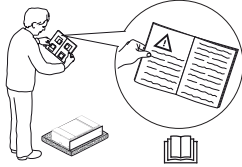
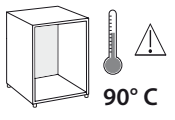
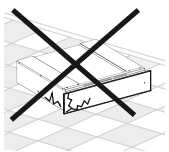
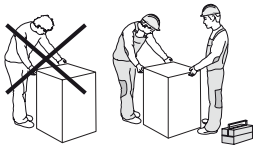
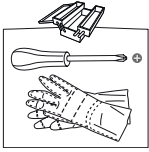

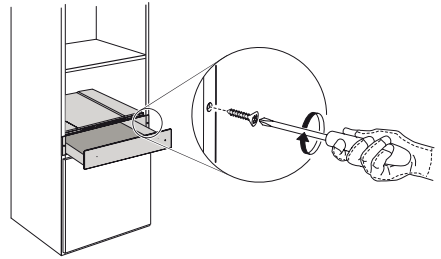
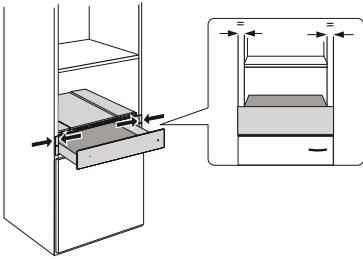
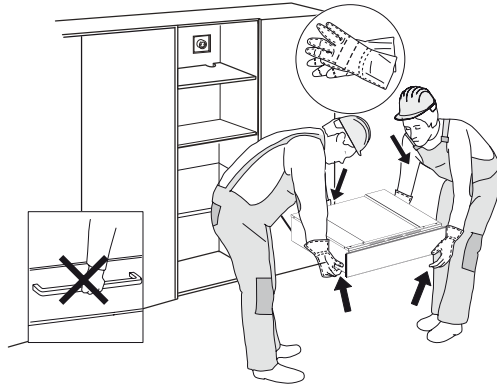

ИНСТРУКЦИИ ЗА УПОТРЕБА

	Стр.
ИНСТРУКЦИИ ЗА БЕЗОПАСНОСТ	6
ПРЕДИ ДА ИЗПОЛЗВАТЕ ЧЕКМЕДЖЕТО	8
МОНТИРАНЕ	8
ПОЧИСТВАНЕ И ПОДДРЪЖКА	9
ОТСТРАНЯВАНЕ НА НЕИЗПРАВНОСТИ	9
СЛЕДПРОДАЖБЕНО ОБСЛУЖВАНЕ	10

ИНСТРУКЦИИ ЗА БЕЗОПАСНОСТ

ВАЖНО Е ДА ГИ ПРОЧЕТЕТЕ И ДА ГИ СПАЗВАТЕ

Преди да започнете да използвате уреда, прочетете внимателно тези инструкции за безопасност. Запазете ги за бъдещи справки.

В тези указания и на самия уред са представени важни предупреждения за безопасността, които трябва да се прочетат и да се съблюдават винаги. Производителят отказва всякаква отговорност при неспазване на тези указания за безопасността, при неподходяща употреба на уреда или неправилна настройка на органите за управление.

⚠ Много малки деца (0-3 год.) трябва да стоят далеч от уреда. Малки деца (3-8 години) трябва да стоят далеч от уреда, освен ако не са под постоянно наблюдение. Този уред може да се използва от деца на 8 години и по-големи, както и от лица с ограничени физически, сетивни или умствени възможности или с недостатъчен опит и познания, само ако са под надзор или са им дадени инструкции за употребата на уреда по безопасен начин и разбират възможните опасности. Децата не трябва да си играят с уреда. Почистването и поддръжката от потребителя не трябва да се извършва от деца без надзор.

ПОЗВОЛЕНА УПОТРЕБА

⚠ Този уред е предназначен за употреба в домашни условия и

подобни приложения, като: кухни за служители в магазини, офиси и други работни среди; в стопанства; от клиенти в хотели, мотели, помещения тип "легло със закуска" и други места за настаняване.

⚠ Не е позволено използване за никакви други цели (например за отопление на помещения).

⚠ Този уред не е предназначен за професионална употреба. Не използвайте този уред на открито.

⚠ Не съхранявайте избухливи или запалими вещества (напр. кутии с бензин или аерозол) във или в близост до уреда – има опасност от пожар.

МОНТИРАНЕ

⚠ Боравенето и монтажът на уреда трябва да се извършват от две или повече лица – има опасност от нараняване. Използвайте предпазни ръкавици при разопаковането и монтажа - има опасност от порязвания.

⚠ Монтирането, включително подаването на вода (ако е приложимо) и електрическото свързване и ремонтните дейности трябва да се извършват от квалифициран техник. Не поправяйте и не заменяйте части от уреда, ако това не е изрично посочено в ръководството на потребителя. Децата не бива да стоят близо до мястото за монтаж. След като разопаковате уреда, проверете

дали не е повреден по време на транспортирането. При проблеми се обърнете към търговския представител или към най-близкия сервиз за следпродажбено обслужване. След като уредът бъде монтиран, отпадъците от опаковката (пластмаса, стиропор и др.) трябва да стоят далеч от обсега на деца - има опасност от задушаване.

⚠ Извършете всичката работа по рязането на шкафа, преди да поставите уреда в нишата, и внимателно отстранете всички дървени парченца и стърготини.

⚠ Не изваждайте уреда от основата му от полистиролова пяна, докато не започне инсталирането.

⚠ След инсталирането долната част на уреда не трябва да бъде повече достъпна - има опасност от изгаряния.

⚠ Не монтирайте уреда зад декоративна врата - има опасност от пожар.

⚠ При монтиране на уреда под работен плот не покривайте предвиденото минимално пространство между работния плот и горния ръб на фурната - има опасност от изгаряния.

ПОЧИСТВАНЕ И ПОДДРЪЖКА

За избягване на риск от наранявания използвайте предпазни ръкавици (опасност от разкъсвания) и защитни обувки (опасност от контузия); уредът трябва да се пренася от двама

души (за намаляване на товара); не използвайте пособия за почистване с пара (опасност от електрически удар). Непрофесионални ремонти, неодобрени от производителя, може да доведат до риск за здравето и безопасността, за което производителят не може да бъде държан отговорен. Всеки дефект или повреда, причинени от непрофесионални ремонти или обслужване, няма да бъдат покрити от гаранцията, условията на която са подчертани в документа, доставен с уреда.

⚠ Не използвайте груби абразивни почистващи препарати или остри метални стъргалки за почистване на стъклото на вратичката, тъй като те могат да надраскат повърхността, което може да доведе до счупване на стъклото.

ИЗХВЪРЛЯНЕ НА ОПАКОВЪЧНИТЕ МАТЕРИАЛИ

Опаковъчният материал е 100% годен за рециклиране и е маркиран със символа за рециклиране . Различните части от опаковката трябва да бъдат изхвърлени отговорно и в съответствие с наредбите на местните органи за изхвърляне на отпадъци.

ИЗХВЪРЛЯНЕ НА ДОМАКИНСКИ ЕЛЕКТРОУРЕДИ

Този уред е произведен с материали, годни за рециклиране или за повторно използване. При изхвърлянето му спазвайте местните разпоредби за изхвърляне на отпадъци.

За допълнителна информация относно третирането, оползотворяването и рециклирането на домакински електроуреди се обърнете към компетентните местни органи, службата за битови отпадъци или магазина, откъдето сте закупили уреда.

ПРЕДИ ДА ИЗПОЛЗВАТЕ ЧЕКМЕДЖЕТО

За да отворите и затворите чекмеджето, натиснете средата на панела, както е показано на фигурата.

При първата употреба почистете уреда, както следва:

- почистете повърхността с влажна кърпа и след това подсушете.
- Преди употреба отстранете:
 - стикери, поставени върху предната част и вратата на затоплящото чекмедже, с изключение на табелката с данни;
 - дръжте децата далеч от продукта и опаковъчните материали, за да избегнете взаимодействие с тях, ако не са под надлежен надзор;
 - всички стикери от аксесоарите, когато има такива.

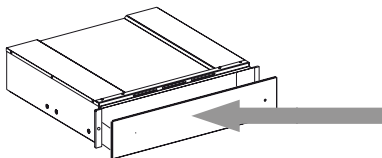

МОНТИРАНЕ

Инструкции за безопасност при монтиране на чекмеджето

ВАЖНО: Чекмеджето трябва да се закрепва веднага към шкафа, като се спазват указанията, дадени по-долу. Свързаният уред не може да се монтира преди фиксирането на чекмеджето към шкафа.

Чекмеджето може да се монтира само в комбинация с други уреди с максимално тегло 60 kg и осигурена подходяща вентилация за охлаждане. За да инсталирате уреда, който може да се комбинира с чекмеджето, следвайте инструкциите, дадени в съответното ръководство за употреба и монтаж.

Важно: Над чекмеджето може да се монтира кафемашина или комбинирана микровълнова фурна от същата марка с размерите, показани на следващата страница. За да инсталирате, следвайте внимателно указанията, дадени в наръчните с инструкции, доставени с кафемашината и комбинираната микровълнова фурна.

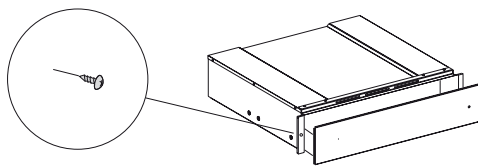

ПОЧИСТВАНЕ И ПОДДРЪЖКА

Носете ръкавици.

**Не използвайте стоманена
вълна, стъргалки или абразивни/
разяждащи почистващи
препарати, тъй като те могат да
повредят повърхностите на уреда.**

За чекмеджета с третиране iXelium
процедирайте, както следва:

- Използвайте мека кърпа (за предпочитане от микрофибър) с вода или обикновен препарат за почистване на стъкло.
- Не използвайте хартиени кърпи, които могат да оставят следи от хартия и ивици по повърхността.
- Не използвайте абразивни или корозионни препарати, хлорни вещества или домакинска тел.
- Не използвайте уреди за почистване с пара.
- Не разливайте върху плочата вещества с киселинна или основна реакция, например оцет, горчица, сол, захар или лимонов сок.

За стъклени повърхности
процедирайте по следния начин:

- Използвайте неутрален почистващ препарат и хладка вода, след което подсушете с мека кърпа.

- Не разливайте върху плочата вещества с киселинна или основна реакция, например оцет, горчица, сол, захар или лимонов сок.

Основа за чекмеджета от закалено стъкло

Препоръчително е да почиствате дъното на чекмеджето след всяка употреба, като не забравяте да го оставите да изстине. По този начин ще се избегне натрупването на замърсявания и почистването ще се улесни.

- Използвайте чиста кърпа, хартиени кърпи и течност за миене или специални продукти за почистване на закаленото стъкло.
- Не използвайте абразивни продукти, белина, спрей за почистване на фурни или метални тампони за почистване.

ОТСТРАНЯВАНЕ НА НЕИЗПРАВНОСТИ

**Ако чекмеджето не се отваря/
затваря, проверете това:**

- да няма предмети или съдове, които да пречат на отварянето или затварянето.

СЛЕДПРОДАЖБЕНО ОБСЛУЖВАНЕ

Преди да се свържете с отдела за следпродажбено обслужване:

1. Проверете дали можете да отстраните сами проблема с помощта на „Ръководството за отстраняване на неизправности“.

При следните проблеми се обърнете към квалифициран техник или към следпродажбения сервис:

Ако ходовите части не работят правилно:

- чекмеджето се задържа по време на отваряне или затваряне.
- чекмеджето се блокира по време на отваряне или затваряне

Превключвателят за включване/ изключване не се активира, когато уредът е включен:

- индикаторът за управление на превключвателя е повреден.

Ако проблемът продължава след горепосочените проверки, се свържете с най-близкия отдел за следпродажбено обслужване.

Винаги посочвайте:

- кратко описание на неизправността;
- точния тип и модел на чекмеджето за затопляване;
- сервизният номер (номерът след думата "SERVICE" на идентификационната табела), намира се във вътрешността на уреда. Сервизният номер е посочен и в гаранционната книжка;
- Вашия пълен адрес;
- Вашия телефонен номер.

SERVICE 00 0000 00000



Ако са необходими някакви поправки, свържете се с оторизиран център за следпродажбено обслужване (за да се гарантира използването на оригинални части и правилни поправки). При неспазване на тези указания, безопасността и качеството на уреда може да се влошат.

NÁVOD K POUŽITÍ

	Strana
BEZPEČNOSTNÍ POKYNY	12
PŘED POUŽITÍM ZÁSUVKY	14
INSTALACE	14
ČIŠTĚNÍ A ÚDRŽBA	15
JAK ODSTRANIT PORUCHU	15
SERVISNÍ STŘEDISKO	16

BEZPEČNOSTNÍ POKYNY

JE DŮLEŽITÉ SI JE DŮKLADNĚ PŘEČÍST A ŘÍDIT SE JIMI

Před použitím spotřebiče si přečtěte tyto bezpečnostní pokyny. Mějte je při ruce pro účely pozdějšího použití.

V těchto pokynech a na samotném spotřebiči jsou uvedena důležitá bezpečnostní upozornění, která je třeba za všech okolností dodržet. Výrobce odmítá nést jakoukoli odpovědnost za poruchy, které byly způsobeny nedodržením bezpečnostních pokynů, nevhodným používáním spotřebiče nebo nesprávným nastavením ovladačů.

⚠ Velmi malé děti (0–3 roky) je třeba držet v bezpečné vzdálenosti od spotřebiče. Malé děti (3–8 let) by se neměly ke spotřebiči přibližovat, pokud nejsou pod dozorem. Děti starší 8 let a osoby s fyzickým, smyslovým či duševním postižením nebo bez patřičných zkušeností a znalostí mohou tento spotřebič používat pouze pod dohledem nebo tehdy, pokud obdržely informace o bezpečném použití spotřebiče a rozumějí rizikům, která s jeho používáním souvisejí. Nedovolte dětem, aby si se spotřebičem hrály. Nedovolte dětem, aby bez dohledu prováděly čištění a běžnou údržbu spotřebiče.

POVOLENÉ POUŽITÍ

⚠ Tento spotřebič je určen k použití v domácnostech a zařízeních, jako jsou: kuchyňské kouty pro zaměstnance v obchodech, kancelářích a na jiných pracovištích; statky; klienty hotelů, motelů, zařízení typu „bed & breakfast“ a jiných rezidenčních prostředí.

⚠ Není přípustné používat jej jiným způsobem (např. k vytápění místností).

⚠ Tento spotřebič není určen k profesionálnímu použití. Spotřebič nepoužívejte venku.

⚠ Neskladujte výbušné nebo hořlavé látky (např. benzín nebo aerosolové plechovky) uvnitř nebo v blízkosti spotřebiče – nebezpečí požáru.

INSTALACE

⚠ Stěhování a instalace spotřebiče vyžaduje minimálně dvě osoby – nebezpečí zranění. Při rozbalování a instalaci používejte ochranné rukavice – nebezpečí pořezání.

⚠ Instalaci, včetně připojení přívodu vody (pokud nějaký existuje) a elektřiny, a opravy musí provádět kvalifikovaný technik. Neopravujte ani nevyměňujte žádnou část spotřebiče, pokud to není výslovně uvedeno v návodu

k použití. Nedovolte dětem, aby se přibližovaly k místu instalace. Po vybalení spotřebiče se přesvědčte, že nebyl při dopravě poškozen. V případě problémů se obraťte na prodejce nebo na nejbližší servisní středisko. Po instalaci musí být obalový materiál (plasty, polystyrenová pěna atd.) uložen mimo dosah dětí – nebezpečí udušení.

⚠ Je-li nutné skříňku, do které bude zařízení umístěno, přirýznout, proveďte tyto práce ještě předtím, než jej do skříňky zasunete. Následně odstraňte všechny dřevěné třísky a piliny.

⚠ Do zahájení montáže neodstraňujte polystyrénový podstavec spotřebiče.

⚠ Po provedení instalace nesmí být dno spotřebiče přístupné – riziko popálení.

⚠ Spotřebič neinstalujte za dekorativní dvířka – riziko požáru.

⚠ Pokud je spotřebič usazen pod pracovní deskou, do prostoru minimální vzdálenosti mezi pracovní plochou a horní hranou spotřebiče nevkládejte žádné předměty – riziko popálení.

ČIŠTĚNÍ A ÚDRŽBA

Abyste se vyhnuli zranění, používejte ochranné rukavice (riziko tržných poranění)

a bezpečnostní obuv (riziko pohmoždění); zajistěte manipulaci ve dvou osobách (snížení hmotnosti břemene); nikdy nepoužívejte parní čističe (riziko elektrického šoku). Neprofesionální provádění oprav, které výrobce nepovoluje, by mohla vést k ohrožení zdraví a bezpečnosti, za což výrobce nelze činit odpovědným. Na vady nebo poškození zapříčiněné prováděním neprofesionálních oprav nebo údržby se nevztahuje záruka, jejíž podmínky jsou uvedeny v dokumentaci, která byla k jednotce dodaná.

⚠ K čištění skla dvířek nepoužívejte drsné abrazivní čističe nebo kovové škrabky, jinak se jeho povrch může poškrábat a v důsledku toho sklo roztříštit.

LIKVIDACE OBALOVÉHO MATERIÁLU

Obal je vyroben ze 100% recyklovatelného materiálu a je označen recyklačním znakem . Jednotlivé části obalového materiálu proto zlikvidujte odpovědně podle platných místních předpisů upravujících nakládání s odpady.

LIKVIDACE DOMÁČÍCH ELEKTROSPOTŘEBIČŮ

Tento spotřebič byl vyroben z recyklovatelných nebo opakovaně použitelných materiálů. Zlikvidujte jej podle místních předpisů pro likvidaci odpadu.

Další informace o likvidaci, renovaci a recyklaci elektrických spotřebičů získáte na místním úřadě, ve středisku pro sběr domácího odpadu nebo v obchodě, kde jste spotřebič zakoupili.

PŘED POUŽITÍM ZÁSUVKY

Chcete-li zásuvku otevřít a zavřít, zatlačte na střed panelu, jak je znázorněno na obrázku.

Při prvním použití spotřebič vyčistěte následujícím způsobem:

- Otřete vnější plochy vlhkým hadříkem a pak je osušte.

- Před použitím odstraňte:

- lepicí pásky na přední části a dveřích zásuvky s výjimkou typového štítku;
- nedovolte dětem, aby se přibližovali ke spotřebiči a obalových materiálům; smí se jich dotýkat pouze pod dozorem dospělé osoby;
- veškeré případné nálepky z příslušenství.

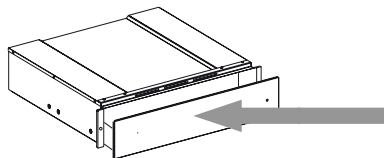

INSTALACE

Bezpečnostní pokyny pro instalaci zásuvky

DŮLEŽITÉ: Zásuvka musí být ihned připevněna ke skříňce podle níže uvedených pokynů. Kombinovaný spotřebič se nesmí instalovat před připevněním zásuvky ke skříňce.

Tuto ohřívací zásuvku je možné zabudovat pouze v kombinaci s dalšími spotřebiči s maximální hmotností 60 kg a vybavenými vhodným chladicím větráním.

Při instalaci spotřebiče, který lze kombinovat se zásuvkou se řiďte pokyny uvedenými v příslušném návodu k použití a instalaci.

Důležité: Nad zásuvku se smí instalovat jen kávovar nebo mikrovlnná trouba stejné značky, o velikosti uvedené na další straně. Při instalaci se pečlivě řiďte pokyny uvedenými v příručce dodávané s kávovarem a kombinovanou mikrovlnnou troubou.

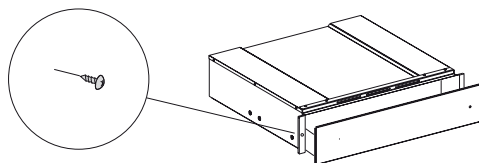

ČIŠTĚNÍ A ÚDRŽBA

**Používejte bezpečnostní rukavice.
Nepoužívejte drátěnku, drsné
houbičky nebo abrazivní/žíravé
prostředky, protože by mohlo dojít
k poškození povrchu spotřebiče.**

U zásuvek s povrchem iXelium postupujte takto:

- Používejte měkký hadřík (nejlépe z mikrovlákna) navlhčený vodou nebo běžným čisticím prostředkem na okna.
- K čištění nepoužívejte papírové utěrky, které by na povrchu mohly zanechat zbytky papíru a šmouhy.
- Nepoužívejte přípravky s drsnými částicemi, korozivní přípravky nebo přípravky na bázi chlóru či drátěnky.
- Nepoužívejte čisticí přístroje na hořlavou páru.
- Na povrchu nenechávejte kyselé ani zásadité látky, jako ocet, hořčici, sůl, cukr nebo citronovou šťávu.

U skleněných ploch postupujte takto:

- Použijte neutrální čisticí prostředek a vlažnou vodou, osušte měkkým

hadříkem.

- Na povrchu nenechávejte kyselé ani zásadité látky, jako ocet, hořčici, sůl, cukr nebo citronovou šťávu.

Spodek zásuvky z tvrzeného skla

Spodek zásuvky doporučujeme omývat po každém použití, samozřejmě až po vychladnutí. Tím zabráníte usazování špíny a čištění bude jednodušší.

- K čištění používejte čistý hadřík, papírové utěrky a tekutý prostředek na mytí nádobí nebo speciální čisticí prostředky na čištění tvrzeného skla.
- Nepoužívejte výrobky s drsnými částicemi, bělidla, aerosolové prostředky na trouby nebo kovové drátěnky.

JAK ODSTRANIT PORUCHU

**Pokud zásuvka nejde otevřít/zavřít,
zkontrolujte, zda:**

- brání otevření nebo zavření nějaké předměty nebo nádoby.

SERVISNÍ STŘEDISKO

Než zavoláte do poprodejního servisu:

1. Zkuste problém vyřešit sami podle instrukcí v kapitole „Jak odstranit poruchu“.

V případě následujících problémů se obraťte na kvalifikovaného technika nebo na poprodejní servis:

kolejničky nefungují správně:

- zásuvku něco brzdí při otevírání nebo zavírání;
- zásuvka se při otevírání nebo zavírání zablokuje.

Vypínač Zap/Vyp se neaktivuje, i když je spotřebič zapnutý:

- kontrolka vypínače je vadná.

Pokud problém přetrvává i po provedení výše uvedených kroků, obraťte se na nejbližší servisní středisko.

Vždy uveďte:

- stručný popis poruchy;
- typ a přesný model ohřívací zásuvky;
- servisní číslo (číslo uvedené za slovem SERVICE na typovém štítku), uvedené na vnější pravé hraně kolejničky zásuvky; Servisní číslo je uvedeno i na záručním listu;
- svou úplnou adresu,
- své telefonní číslo.

SERVICE 00 0000 00000



Jestliže je nutná oprava, obraťte se na autorizované servisní středisko (abyste měli jistotu, že budou použity originální náhradní díly a oprava bude provedena správně). Nedodržení výše uvedených pokynů může mít za následek ohrožení bezpečnosti a kvality spotřebiče.

ΟΔΗΓΙΕΣ ΧΡΗΣΗΣ

	Σελίδα
ΟΔΗΓΙΕΣ ΓΙΑ ΤΗΝ ΑΣΦΑΛΕΙΑ	18
ΠΡΙΝ ΧΡΗΣΙΜΟΠΟΙΗΣΕΤΕ ΤΟ ΣΥΡΤΑΡΙ	20
ΕΓΚΑΤΑΣΤΑΣΗ	20
ΚΑΘΑΡΙΣΜΟΣ ΚΑΙ ΣΥΝΤΗΡΗΣΗ	21
ΟΔΗΓΟΣ ΑΝΑΖΗΤΗΣΗΣ ΒΛΑΒΩΝ	21
ΚΕΝΤΡΟ ΕΞΥΠΗΡΕΤΗΣΗΣ ΠΕΛΑΤΩΝ	22

ΟΔΗΓΙΕΣ ΓΙΑ ΤΗΝ ΑΣΦΑΛΕΙΑ

ΣΗΜΑΝΤΙΚΟ! ΔΙΑΒΑΣΤΕ ΚΑΙ ΤΗΡΕΙΤΕ

Πριν χρησιμοποιήσετε τη συσκευή, διαβάστε αυτές τις οδηγίες για την ασφάλεια. Φυλάξτε τις οδηγίες σε κοντινό σημείο για μελλοντική αναφορά.

Αυτές οι οδηγίες και η συσκευή περιλαμβάνουν σημαντικές προειδοποιήσεις σχετικά με την ασφάλεια, τις οποίες πρέπει να τηρείτε σε κάθε περίπτωση. Ο κατασκευαστής δεν φέρει καμία ευθύνη για τη μη τήρηση αυτών των οδηγιών ασφαλείας, για ακατάλληλη χρήση της συσκευής ή λανθασμένη ρύθμιση των χειριστηρίων.

⚠ Κρατήστε τα μικρά παιδιά (0-3 ετών) μακριά από η συσκευή. Κρατήστε τα μικρά παιδιά (3-8 ετών) μακριά από η συσκευή εκτός εάν επιτηρούνται διαρκώς. Η συσκευή μπορεί να χρησιμοποιηθεί από παιδιά ηλικίας 8 ετών και άνω ή άτομα με μειωμένες σωματικές, αισθητηριακές ή διανοητικές ικανότητες ή με έλλειψη εμπειρίας και γνώσης της συσκευής, μόνο εφόσον βρίσκονται υπό επιτήρηση ή έχουν λάβει οδηγίες σχετικά με την ασφαλή χρήση της συσκευής και κατανοούν τους κινδύνους που συνεπάγεται. Τα παιδιά απαγορεύεται να παίζουν με τη συσκευή. Ο καθαρισμός και η συντήρηση από τον χρήστη δεν πρέπει να εκτελούνται από παιδιά χωρίς επιτήρηση.

ΕΠΙΤΡΕΠΟΜΕΝΗ ΧΡΗΣΗ

⚠ Η συσκευή αυτή έχει σχεδιαστεί για οικιακή χρήση καθώς και για παρόμοιες χρήσεις όπως: χώροι κουζίνας προσωπικού σε καταστήματα, γραφεία και σε άλλους χώρους εργασίας, αγροκτήματα, από πελάτες σε ξενοδοχεία, μοτέλ, bed & breakfast και άλλους χώρους κατοικίας.

⚠ Απαγορεύεται οποιαδήποτε άλλη χρήση (π.χ. θέρμανση δωματίων).

⚠ Αυτή η συσκευή δεν προορίζεται για επαγγελματική χρήση. Μην χρησιμοποιείτε τη συσκευή σε εξωτερικό χώρο.

⚠ Μην αποθηκεύετε εκρηκτικές ή εύφλεκτες ουσίες (π.χ. δοχεία βενζίνης ή αερολυμάτων) μέσα ή κοντά στη συσκευή - κίνδυνος πυρκαγιάς.

ΕΓΚΑΤΑΣΤΑΣΗ

⚠ Ο χειρισμός και η εγκατάσταση της συσκευής πρέπει να γίνονται από δύο ή περισσότερα άτομα - κίνδυνος τραυματισμού. Χρησιμοποιείτε γάντια προστασίας για να αφαιρέσετε τη συσκευασία και να κάνετε την εγκατάσταση - κίνδυνος να κοπείτε.

⚠ Η εγκατάσταση, συμπεριλαμβανομένης της παροχής νερού (εάν υπάρχει), τις ηλεκτρικές συνδέσεις και τις επισκευές, πρέπει να πραγματοποιούνται από τεχνικά εξειδικευμένο προσωπικό. Μην επισκευάζετε και μην αντικαθιστάτε κανένα εξάρτημα της συσκευής, εκτός εάν αναφέρεται ρητά στο

εγχειρίδιο χρήσης. Κρατήστε τα παιδιά μακριά από το χώρο εγκατάστασης. Μετά από την αποσυσκευασία της συσκευής, βεβαιωθείτε ότι δεν έχει προκληθεί ζημιά σε αυτήν κατά τη μεταφορά. Εάν παρουσιαστεί κάποιο πρόβλημα, επικοινωνήστε με τον αντιπρόσωπο ή με το πλησιέστερο Κέντρο Σέρβις. Μετά την εγκατάσταση, τα υλικά συσκευασίας (πλαστικά, φελιζόλ, κ.λπ.) πρέπει να φυλάσσονται μακριά από τα παιδιά - κίνδυνος ασφυξίας.

⚠ Εκτελέστε όλες τις εργασίες κοπής του επίπλου πριν να τοποθετήσετε τη συσκευή στο περίβλημα και αφαιρέστε προσεκτικά όλα τα ροκανίδια και τα πριονίδια.

⚠ Αφαιρείτε το φούρνο από την αφρώδη βάση πολυστυρενίου μόνο τη στιγμή της εγκατάστασης.

⚠ Μετά την εγκατάσταση, δεν θα πρέπει να υπάρχει πλέον πρόσβαση στο κάτω μέρος του φούρνου - κίνδυνος εγκαύματος.

⚠ Μην τοποθετείτε τη συσκευή πίσω από διακοσμητική πόρτα - κίνδυνος πυρκαγιάς.

⚠ Αν η συσκευή είναι τοποθετημένη κάτω από τον πάγκο, μην φράζετε το ελάχιστο διάκενο ανάμεσα στον πάγκο και το άνω άκρο της συσκευής - κίνδυνος εγκαυμάτων.

ΚΑΘΑΡΙΣΜΟΣ ΚΑΙ ΣΥΝΤΗΡΗΣΗ

Για να αποφύγετε τον κίνδυνο τραυματισμού, χρησιμοποιήστε προστατευτικά γάντια (κίνδυνος σχισίματος) και παπούτσια ασφαλείας (κίνδυνος για μώλωπες), φροντίστε ο χειρισμός να γίνεται

από δύο άτομα (μειώστε το φορτίο), ποτέ μην χρησιμοποιείτε εξοπλισμό καθαρισμού με ατμό (κίνδυνος ηλεκτροπληξίας). Οι επισκευές από μη επαγγελματίες που δεν εγκρίνονται από τον κατασκευαστή θα μπορούσαν να οδηγήσουν σε κίνδυνο για την υγεία και την ασφάλεια, για τα οποία ο κατασκευαστής δεν μπορεί να θεωρηθεί υπεύθυνος. Τυχόν ελάττωμα ή ζημιά που προκλήθηκε από επισκευές ή συντήρηση που έγιναν από μη επαγγελματίες δεν καλύπτονται από την εγγύηση, οι όροι της οποίας περιγράφονται στο έγγραφο που παραδίδεται με τη μονάδα.

⚠ Μην χρησιμοποιείτε σκληρά, αποξεστικά καθαριστικά ή αιχμηρές μεταλλικές ξυστρες για να καθαρίσετε το κρύσταλλο στην πόρτα του φούρνου. Κάτι τέτοιο μπορεί να χαράξει την επιφάνεια και πιθανώς να προκαλέσει θραύση του κρυστάλλου.

ΑΠΟΡΡΙΨΗ ΥΛΙΚΩΝ ΣΥΣΚΕΥΑΣΙΑΣ

Τα υλικά της συσκευασίας είναι 100% ανακυκλώσιμα και φέρουν το σύμβολο της ανακύκλωσης . Τα διάφορα μέρη της συσκευασίας πρέπει συνεπώς να απορρίπτονται με υπευθυνότητα και σε πλήρη συμμόρφωση με τους κανονισμούς της τοπικής δημοτικής αρχής όσον αφορά τη διάθεση αποβλήτων.

ΑΠΟΡΡΙΨΗ ΗΛΕΚΤΡΙΚΩΝ ΟΙΚΙΑΚΩΝ ΣΥΣΚΕΥΩΝ

Η συσκευή αυτή έχει κατασκευαστεί από ανακυκλώσιμα ή επαναχρησιμοποιήσιμα υλικά. Απορρίψτε σύμφωνα με τους κανονισμούς των τοπικών αρχών.

Για περαιτέρω πληροφορίες σχετικά με την επεξεργασία, την ανάκτηση και την ανακύκλωση των ηλεκτρικών οικιακών συσκευών, επικοινωνήστε με τις αρμόδιες τοπικές αρχές, την υπηρεσία συλλογής οικιακών αποβλήτων ή το κατάστημα από όπου αγοράσατε αυτό το προϊόν.

ΠΡΙΝ ΧΡΗΣΙΜΟΠΟΙΗΣΕΤΕ ΤΟ ΣΥΡΤΑΡΙ

Για να ανοίξετε και να κλείσετε το συρτάρι, πιέστε στη μέση του πίνακα όπως φαίνεται στην εικόνα.

Κατά την πρώτη χρήση, καθαρίστε τη συσκευή ως εξής:

- καθαρίστε την επιφάνεια με ένα υγρό πανί και, στη συνέχεια, σκουπίστε την.
- Πριν από τη χρήση, αφαιρέστε:
 - Τα αυτοκόλλητα που είναι τοποθετημένα στο μπροστινό μέρος και στην πόρτα του συρταριού, εκτός από την πινακίδα τεχνικών χαρακτηριστικών.
 - Κρατήστε τα παιδιά μακριά από το προϊόν και τα υλικά συσκευασίας, για να αποφύγετε την αλληλεπίδραση με αυτά, εάν δεν ελέγχονται σωστά.
 - Τυχόν αυτοκόλλητα από αξεσουάρ όταν υπάρχουν.

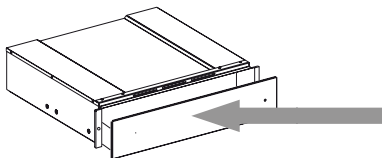

ΕΓΚΑΤΑΣΤΑΣΗ

Οδηγίες ασφαλείας για την τοποθέτηση του συρταριού

ΣΗΜΑΝΤΙΚΟ: Το συρτάρι πρέπει να στερεωθεί αμέσως στο περίβλημα, ακολουθώντας τις παρακάτω οδηγίες. Η συνδεδεμένη συσκευή δεν μπορεί να εγκατασταθεί πριν από τη στερέωση του συρταριού στο περίβλημα.

Το συρτάρι μπορεί να τοποθετηθεί μόνο σε συνδυασμό με άλλες συσκευές μέγιστου βάρους 60 kg και με επαρκή εξαερισμό ψύξης.

Για να εγκαταστήσετε τη συσκευή που μπορεί να συνδυαστεί με το συρτάρι, ακολουθήστε τις οδηγίες που παρέχονται στο σχετικό εγχειρίδιο χρήσης και τοποθέτησης.

Σημαντικό: Μπορείτε να τοποθετήσετε μια μηχανή καφέ ίδιας μάρκας ή έναν φούρνο μικροκυμάτων, ίδιων διαστάσεων όπως φαίνεται στην παρακάτω σελίδα, πάνω από το συρτάρι. Για την εγκατάσταση, ακολουθήστε προσεκτικά τις οδηγίες που παρέχονται στα εγχειρίδια οδηγιών που συνοδεύουν τη μηχανή καφέ και τον συνδυασμένο φούρνο μικροκυμάτων.

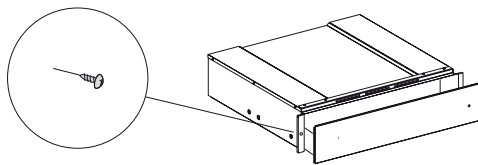

ΚΑΘΑΡΙΣΜΟΣ ΚΑΙ ΣΥΝΤΗΡΗΣΗ

**Φοράτε προστατευτικά γάντια.
Μην χρησιμοποιείτε μεταλλικά
σφουγγαράκια, λειαντικά συρματάκια
ή λειαντικά/διαβρωτικά καθαριστικά,
καθώς μπορεί να καταστρέψουν
τις επιφάνειες της συσκευής.**

Για συρτάρια με επεξεργασία iXelium,
προχωρήστε ως εξής:

- Χρησιμοποιήστε ένα μαλακό πανί (κατά προτίμηση μικροΐνες) με νερό ή με ένα κανονικό απορρυπαντικό καθαρισμού γυαλιού.
- Μη χρησιμοποιείτε χαρτοπετσέτες, οι οποίες μπορεί να αφήσουν ίχνη χαρτιού και γραμμώσεις στην επιφάνεια.
- Μη χρησιμοποιείτε λειαντικά ή διαβρωτικά προϊόντα, καθαριστικά με βάση τη χλωρίνη ή συρματίνα σφουγγάρια.
- Μη χρησιμοποιείτε ευφλέξιμες συσκευές καθαρισμού με ατμό.
- Μην αφήνετε στην επιφάνεια όξινες ή αλκαλικές ουσίες όπως ξίδι, μουστάρδα, αλάτι, ζάχαρη ή χυμό λεμονιού.

Για τις γυάλινες επιφάνειες προχωρήστε ως εξής:

- Χρησιμοποιήστε ένα ουδέτερο απορρυπαντικό και χλιαρό νερό, στη

συνέχεια στεγνώστε με ένα μαλακό πανί.

- Μην αφήνετε στην επιφάνεια όξινες ή αλκαλικές ουσίες όπως ξίδι, μουστάρδα, αλάτι, ζάχαρη ή χυμό λεμονιού.

Βάση συρταριού από σκληρυμένο γυαλί

Συνιστάται να καθαρίζετε το κάτω μέρος του συρταριού μετά από κάθε χρήση, φροντίζοντας να το αφήσετε να κρυώσει. Έτσι θα αποφύγετε τη συσσώρευση βρωμιάς και το καθάρισμα θα είναι ευκολότερο.

- Χρησιμοποιήστε ένα καθαρό πανί, χαρτοπετσέτες και υγρό πλύσης ή ειδικά προϊόντα για τον καθαρισμό του γυαλιού.
- Μη χρησιμοποιείτε αποξεστικά προϊόντα, χλωρίνη, καθαριστικό σπρέι για φούρνους ή μεταλλικά συρματίνα σφουγγαράκια.

ΟΔΗΓΟΣ ΑΝΑΖΗΤΗΣΗΣ ΒΛΑΒΩΝ

**Εάν το συρτάρι δεν ανοίγει/κλείνει,
ελέγξτε ότι:**

- δεν υπάρχουν αντικείμενα ή πιάτα που εμποδίζουν το άνοιγμα ή το κλείσιμο.

ΚΕΝΤΡΟ ΕΞΥΠΗΡΕΤΗΣΗΣ ΠΕΛΑΤΩΝ

Προτού επικοινωνήσετε με την υπηρεσία εξυπηρέτησης πελατών:

1. Δείτε αν μπορείτε να επιλύσετε μόνοι σας το πρόβλημα με τη βοήθεια του Οδηγού Αντιμετώπισης Βλαβών.

Για τα ακόλουθα προβλήματα, επικοινωνήστε με έναν εξειδικευμένο τεχνικό ή με το τμήμα εξυπηρέτησης πελατών:

Εάν οι οδηγοί δεν λειτουργούν σωστά:

- το συρτάρι συγκρατείται κατά το άνοιγμα ή το κλείσιμο.
- το συρτάρι μπλοκάρει κατά το άνοιγμα ή το κλείσιμο

Ο διακόπτης On/Off δεν ενεργοποιείται όταν η συσκευή είναι ενεργοποιημένη:

- Ο δείκτης ελέγχου του διακόπτη είναι ελαττωματικός.

Εάν το πρόβλημα επιμένει μετά τους ανωτέρω ελέγχους, επικοινωνήστε με το πλησιέστερο κέντρο εξυπηρέτησης πελατών.

Δηλώστε πάντα:

- Μια σύντομη περιγραφή της βλάβης
- Τον τύπο του συρταριού θέρμανσης και το ακριβές μοντέλο.
- Τον αριθμό Service (ο αριθμός μετά τη λέξη Service στην πινακίδα δεδομένων), που βρίσκεται στην εξωτερική δεξιά άκρη του συρταριού. Ο αριθμός σέρβις αναφέρεται επίσης στο φυλλάδιο εγγύησης;
- την πλήρη διεύθυνσή σας.
- τον αριθμό τηλεφώνου σας.

SERVICE 00 0000 00000



Αν απαιτούνται επισκευές, επικοινωνήστε με ένα εξουσιοδοτημένο Κέντρο Τεχνικής Υποστήριξης (για εγγυημένη χρήση αυθεντικών ανταλλακτικών και σωστή επισκευή). Εάν δε συμμορφωθείτε με αυτές τις οδηγίες, μπορεί να θέσετε σε κίνδυνο την ασφάλεια και την ποιότητα του προϊόντος.

KASUTAMISJUHISED

	Lehekülg
OHUTUSJUHEND	24
ENNE SAHTLI KASUTAMIST	26
PAIGALDAMINE	26
PUHASTAMINE JA HOOLDUS	27
RIKKEOTSING	27
MÜÜGIJÄRGNE TEENINDUS	28

Enne seadme kasutamist lugege see ohutusjuhend hoolikalt läbi. Hoidke see hilisemaks läbivaatamiseks käepärast.

Nendes juhendites ja seadmel endal on olulised hoiatused, mida tuleb pidevalt järgida. Tootja ei vastuta, kui ohutusjuhendeid ei järgita, seadet kasutatakse valesti või määratakse sobimatud seaded.

⚠ Väikelapsed (vanuses 0-3 aastat) tuleb seadmest eemal hoida. Lapsed (vanuses 3-8 aastat) tuleb seadmest eemal hoida, kui nende järele ei valvata. Lapsed alates 8 eluaastast ja piiratud füüsiliste, sensorsete või vaimsete võimetega või kogemuste või teadmisteta isikud võivad seadet kasutada ainult siis, kui nende tegevust jälgitakse või neid on seadme ohutuks kasutamiseks juhendatud ja kui nad mõistavad sellega seotud ohtusid. Jälgige, et lapsed seadmega ei mängiks. Lapsed ei tohi seadet ilma järelevalveta puhastada ega hooldada.

LUBATUD KASUTUS

⚠ Seade on ette nähtud kasutamiseks kodumajapidamises ja teistes sarnastes kohtades, nagu: kaupluste, kontorite ja teiste töökeskkondade

töötajate köögipiirkondades; talumajapidamistes; hotellides, motellides, kodumajutusasutustes ja teistes sarnastes kohtades.

⚠ Muud kasutusviisid (nt ruumide kütmine) pole lubatud.

⚠ Seade ei ole mõeldud professionaalseks kasutuseks. Ärge kasutage seadet välitingimustes.

⚠ Ärge hoidke plahvatus- ega tuleohtlikke aineid (nt bensiini- või aerosoolimahuteid) seadmes ega selle läheduses – tulekahju oht.

PAIGALDAMINE

⚠ Seadet tuleb käsitseda ja paigaldada kahe või enama inimesega, vastasel juhul tekib vigastuste oht. Kasutage lahtipakkimiseks ja paigaldamiseks kaitsekindaid - sisselõikamise oht.

⚠ Paigaldustööd, sh vee- (vajaduse korral) ja elektriühenduse loomine ning parandustööd, peab tegema vastava väljaõppega tehnik. Ärge parandage ega asendage seadme osi, kui seda kasutusjuhendis otseselt ei soovitata. Hoidke lapsed paigalduspiirkonnast eemal. Veenduge pärast seadme lahtipakkimist, et see ei ole transportimisel kahjustada

saanud. Probleemide esinemisel võtke ühendust edasimüüja või lähima teeninduskeskusega. Pärast paigalduse lõppu tuleb jäätmed (kile, vahtplast jms) panna hoiule lastele kättesaamatusse kohta, sest vastasel juhul tekib lämbumisoht.

⚠ Tehke mööblis kõik vajalikud sisselõiked enne seadme paigaldamist ja eemaldage puulaastud ning saepuru.

⚠ Ärge eemaldage seadet polüstüreenaluselt enne, kui seda paigaldama hakkate.

⚠ Pärast paigaldamist ei tohi seadme allosa olla ligipääsetav – põletusoht.

⚠ Ärge paigaldage seadet dekoratiivse ukse taha – tulekahju oht.

⚠ Kui seade paigaldatakse tööpinna alla, jätke tööpinna ja seadme ülemise ääre vahele minimaalne nõutud vahe, et vältida põletusi.

PUHASTAMINE JA HOOLDUS

Kasutage kaitsekehavigastuste ohu eest kaitsekindaid (vigastusoht) ja kaitsejalanõusid (põrutusoht). Käidelge vähemalt

kahe inimesega (koormuse vähendamiseks). Ärge kasutage kunagi aurupuhasteid (elektrilöögioht). Tootja

volituseta asjatundmatu remont võib kaasa tuua tervise- ja ohutusrisiki, mille eest tootja ei vastuta. Asjatundmatu remondi või hoolduse tagajärjel tekkinud defektid ega kahjustused ei ole kaetud garantiiga, mille tingimused on toodud seadmega kaasnenud dokumentatsioonis.

⚠ Ärge kasutage ukseklaasi puhastamiseks tugevatoimelisi abrasiivseid puhastusvahendeid ega metallkaabitsat, kuna need võivad pinda kriimustada, mille tagajärjel võib klaas puruneda.

P A K K E M A T E R J A L I D E Ä R A V I S K A M I N E

Pakkematerjal on 100% ringlussevõetav ja märgistatud ringlussevõtu sümboliga . Pakendi osad tuleb ära visata vastutustundlikult ja täies vastavuses kohalike jäätmekäitlusnõuetega.

K O D U M A S I N A T E J Ä Ä T M E K Ä I T L U S

See seade on toodetud taaskasutatavatest materjalidest. Kõrvaldage seade vastavalt kohalikele jäätmekäitluseeskirjadele.

Elektriliste majapidamisseadmete jäätmekäitluse kohta saate täpsemat teavet kohalikest omavalitsusest, majapidamisseadmete kogumispunktist või poest, kust seadme ostsite.

ENNE SAHTLI KASUTAMIST

Vajutage sahtli avamiseks ja sulgemiseks paneeli keskk kohta, nagu joonisel näidatud.

Esimesel kasutuskorral puhastage seadet järgmiselt:

- puhastage pinda niiske lapiga ja kuivatage seejärel.
- Enne kasutamist eemaldage:
 - sahtli ette ja uksele paigaldatud kleebised, välja arvatud andmesilt;
 - hoidke lapsi tootest ja pakkematerjalidest eemal, kui neid pole asjakohaselt juhendatud;
 - kõik kleebised tarvikutelt, kui neid on.

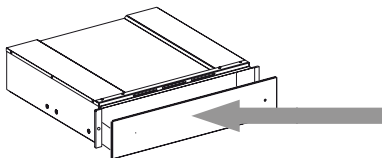

PAIGALDAMINE

Ohutusjuhend sahtli paigaldamiseks

NB! Sahtel tuleb kohe köögikapi külge kinnitada, järgides allpool toodud juhtnööre. Ühendatud seadet ei paigaldada enne, kui sahtel on köögikapi külge kinnitatud.

Sahtlit võib paigaldada ainult koos teiste seadmetega, mille kaal ei ületa 60 kg ja millel on sobiv jahutusventilatsioon. Järgige sahtliga kombineeritava seadme paigaldamisel juhtnööre asjakohases kasutus- ja paigaldusjuhendis.

NB! Sahtli peale võib paigaldada sama tootemargi kohvimasina või kombi-mikrolaineahju, mis on järgmisel leheküljel toodud suurusega. Järgige paigaldamisel hoolikalt kohvimasina ja kombi-mikrolaineahju kasutusjuhendi suuniseid.

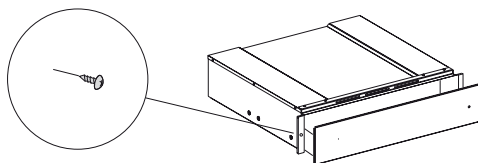

PUHASTAMINE JA HOOLDUS

Kandke kaitsekindaid.

Ärge kasutage traatnuustikut, abrasiivseid küürimispastasid ega abrasiivseid/söövitavaid puhastusvahendeid, kuna need võivad kahjustada seadme pinda.

Tehke iXelium-töötlusega sahtlitega järgmist.

- Kasutage pehmet lappi (soovitav on mikrokiud) ja vett või tavalist klaasipesuvahendit.
- Ärge kasutage paberrätikuid, mis võiksid pinnale jätta jäljed.
- Ärge kasutage abrasiivseid ega söövitavaid tooteid, klooripõhiseid tooteid ega traatnuustikuid.
- Ärge kasutage tuleohtlikke aurpuhastusseadmeid.
- Ärge jätke pinnale happelisi ega aluselisi aineid, nagu äädikas, sinep, sool, suhkur või sidrunimahl.

Tehke klaaspindadega järgmist.

- Kasutage neutraalset pesuainet ja leiget

vett, seejärel kuivatage pehme lapiga.

- Ärge jätke pinnale happelisi ega aluselisi aineid, nagu äädikas, sinep, sool, suhkur või sidrunimahl.

Karastatud klaasist sahtlipõhi

Sahtlipõhja on soovitatav puhastada pärast igat kasutuskorda, kui see on jahtunud. See hoiab ära mustuse kogunemise ja lihtsustab puhastamist.

- Kasutage karastatud klaasi puhastamiseks puhast lappi, paberrätikuid ja pesuvedelikku või spetsiaalset pesuvahendit.
- Ärge kasutage abrasiivseid tooteid, valgendit, ahjupuhastuspihust ega metallnuustikut.

RIKKEOTSING

Kui sahtlit ei saa avada/sulgeda, kontrollige:

- et esemed ega nõud ei takistaks avamist sulgemist.

MÜÜGIJÄRGNE TEENINDUS

Enne kui pöördute müügijärgsesse teenindusse:

1. vaadake, ehk suudate probleemi ise tõrkeotsingu juhiste abil lahendada;

Järgmiste probleemide korral võtke ühendust kvalifitseeritud tehniku või müügijärgse teenindusega.

Kui siinid ei tööta õigesti:

- sahtel ei liigu avamisel või sulgemisel hästi.
- sahtel jääb avamisel või sulgemisel kinni.

Toitelüliti ei lähe seadme sisselülitamisel põlema:

- lüliti märgulamp on katki.

Kui pärast ülaltoodud kontrollimisi viga püsib, pöörduge lähimasse garantiiremonditeenindusse.

Alati täpsustage:

- tõrke lühike kirjeldus;
- soojendussahtli tüüp ja täpne mudel;
- teenindusnumber (number sõna „Service“ järel sahtlisiini parempoolsel välisserval oleval andmesildil).
Teenindusnumber on ära toodud ka garantiibrošüüris;
- teie täielik aadress;
- teie telefoninumber.

SERVICE 00 0000 00000



Kui midagi on vaja remontida, võtke ühendust volitatud müügijärgse teenindusega (et tagada originaalvaruosade kasutamine ja õigesti tehtud töö). Nende juhtnööride eiramine võib seada ohtu toote ohutuse ja kvaliteedi.

HASZNÁLATI ÚTMUTATÓ

	Oldal
BIZTONSÁGI UTASÍTÁSOK	30
A FIÓK HASZNÁLATA ELŐTT	32
ÜZEMBE HELYEZÉS	32
TISZTÍTÁS ÉS KARBANTARTÁS	33
HIBAELHÁRÍTÁSI ÚTMUTATÓ	33
VEVŐSZOLGÁLAT	34

A készülék használata előtt olvassa el az alábbi biztonsági útmutatót. Őrizze meg a későbbi felhasználás érdekében.

A kézikönyvben és a készüléken található fontos biztonsági figyelmeztetéseket mindig olvassa el és tartsa be. A gyártó elhárít minden felelősséget a biztonsági utasítások figyelmen kívül hagyásából, a készülék nem megfelelő használatából vagy a kezelőszervek helytelen beállításából eredő hibákat illetően.

⚠ Kisgyermeket (0–3 év között) ne engedjen a készülék közelébe. A 3–8 év közötti gyerekek kizárólag felnőtt felügyelete mellett tartózkodhatnak a készülék közelében. A készüléket 8 éves vagy idősebb gyermekek, valamint testi, érzékszervi vagy szellemi fogyatékkal élő, illetve tapasztalat vagy ismeretek hiányában hozzá nem értő személyek is használhatják, de kizárólag felügyelet mellett vagy a biztonságos használatra vonatkozó tájékoztatást követően és a fennálló kockázatok megértése után. Ne engedje, hogy gyermekek játszanak a készülékkel. A készülék tisztítását és karbantartását gyermekek kizárólag felügyelet mellett végezhetik.

RENDELTETÉSSZERŰ HASZNÁLAT

⚠ Ezt a készüléket háztartási, illetve ahhoz hasonló célokra tervezték, mint például: üzletekben, irodákban és más munkahelyeken lévő konyhákba; tanyára; szállodák, motelek, reggelit és szobát kínáló és egyéb szálláshelyek vendégei számára.

⚠ Minden más felhasználása tilos (pl. helyiségek fűtése).

⚠ A készüléket nem ipari felhasználásra tervezték. Ne használja a készüléket kültéren.

⚠ Ne tegyen a készülékbe vagy annak közelébe robbanásveszélyes vagy gyúlékony anyagokat (pl. benzint vagy aeroszolos flakont), mert ezek tüzet okozhatnak.

ÜZEMBE HELYEZÉS

⚠ A készülék mozgatását és üzembe helyezését a sérülések elkerülése érdekében két vagy több személy végezze. Viseljen védőkesztyűt a készülék kicsomagolása és üzembe helyezése során, nehogy megvágja magát.

⚠ A beszerelést, – a vízbekötést is beleértve (amennyiben szükséges) – az elektromos csatlakoztatást és a javítási munkálatokat megfelelő képesítéssel rendelkező szakembernek kell elvégeznie. Csak akkor javítsa meg vagy cserélje ki a készülék

egyes alkatrészeit, ha az adott művelet szerepel a felhasználói kézikönyvben. Ne engedje a gyermekeket abba a helyiségbe, ahol az üzembe helyezést végzi. A kicsomagolás után ellenőrizze, hogy a készülék nem sérült-e meg a szállítás során. Probléma esetén forduljon a kereskedőhöz vagy a legközelebbi vevőszolgálathoz. Üzembe helyezés után a csomagolóanyagokat (műanyag, habszivacs stb.) az esetleges fulladásveszély miatt olyan helyen tárolja, ahol gyermekek nem férhetnek hozzá.

⚠ Végezzen el minden asztalosmunkát a bútoron, és gondosan távolítson el minden faforgácsot és fűrészport, mielőtt a készüléket a befoglaló egységbe szerelné.

⚠ A készüléket csak az üzembe helyezéskor vegye le a hungarocell védőalapról.

⚠ Az égési sérülések elkerülése érdekében az üzembe helyezést követően a készülék alja már nem lehet hozzáférhető.

⚠ Tűzbiztonsági okokból ne helyezze üzembe a készüléket díszajtó mögött.

⚠ Ha a készüléket munkalap alá helyezi, tűzbiztonsági okokból ne torlaszolja el a munkalap és a készülék teteje közötti minimálisan szükséges rést.

TISZTÍTÁS ÉS KARBANTARTÁS

A személyi sérülés kockázatának elkerülése érdekében

használjon védőkesztyűt (vágás veszélye) és munkavédelmi cipőt (összezúródás veszélye); mindenképpen két személy mozgassa (csökkentett terhelés); soha ne használjon gőznyomással működő tisztítókészüléket (áramütés veszélye). A gyártó által nem engedélyezett nem szakszerű javítások veszélyeztethetik az egészséget és a biztonságot, amiért a gyártó nem tehető felelőssé. A nem szakszerű javításokból vagy karbantartásokból eredő hibákra vagy károokra nem vonatkozik a garancia, amelynek feltételeit a termékhez mellékelt dokumentum tartalmazza.

⚠ Ne használjon durva, korrozív tisztítószereket vagy éles fémkaparókat a sütőajtó üvegének tisztításához, ugyanis azok összekarcolhatják a felületét, ami az üveg töréséhez vezethet.

A CSOMAGOLÓANYAGOK HULLADÉKKEZELÉSE

A csomagolóanyag 100%-ban újrahasznosítható, és el van látva az újrahasznosítás jelével . Ezért a csomagolás különböző részeit felelősen és környezettudatosan, a helyi előírásoknak megfelelően kell hulladékként elhelyezni.

HÁZTARTÁSI KÉSZÜLÉKEK LESELEJTEZÉSE

Ez a készülék újrahasznosítható vagy újrafelhasználható anyagok felhasználásával készült. Leselejtezéskor a helyi hulladékkezelési szabályokkal összhangban járjon el.

Az elektromos háztartási készülékek kezelésére, hasznosítására és újrafeldolgozására vonatkozó további információkért forduljon az illetékes helyi hatósághoz, a háztartási hulladékok begyűjtését végző vállalathoz vagy az üzlethez, ahol a készüléket vásárolta.

A FIÓK HASZNÁLATA ELŐTT

A fiók nyitásához és zárásához nyomja meg a panel közepét az ábrán látható módon.

Az első használatkor tisztítsa meg a készüléket a következők szerint:

- nedves ruhával tisztítsa meg, majd törölje szárazra a felületet.
- Használat előtt távolítsa el:
 - a fiók és az ajtó előlapjára felhelyezett matricák az adattábla kivételével;
 - tartsa a gyermekeket távol a terméktől és a csomagolóanyagoktól, hogy megelőzze az azokkal való interakciójukat, ha nincsenek megfelelő felügyelet alatt;
 - bármilyen matricát a tartozékokról, amennyiben van ilyen.

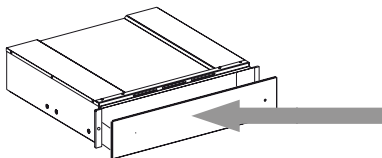

ÜZEMBE HELYEZÉS

A fiók szerelésére vonatkozó biztonsági utasítások

FONTOS: A fiókot azonnal rögzíteni kell a szekrényhez, betartva az alábbiakban megadott utasításokat. A csatolt készülék nem telepíthető a fióknak a szekrényhez való rögzítése előtt.

A fiók csak olyan más készülékekkel kombinálva építhető be, amelyek maximális tömege 60 kg, és megfelelő hűtési szellőzéssel rendelkeznek.

A fiókkal kombinálható készülék üzembe helyezése esetén tartsa be a vonatkozó használati és üzembe helyezési kézikönyvben megadott utasításokat.

Fontos megjegyzés: Ugyanolyan márkájú kávéfőző vagy kombinált mikrohullámú sütő, melynek mérete a következő oldalon látható, üzembe helyezhető a fiók fölött.

Az üzembe helyezéskor körültekintően kövesse a kávéfőző géphez vagy a kombinált mikrohullámú sütőhöz mellékelt felhasználói kézikönyvekben megadott utasításokat.

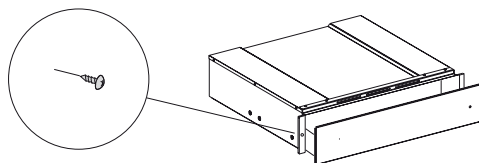

TISZTÍTÁS ÉS KARBANTARTÁS

Viseljen védőkesztyűt.

Ne használjon fémből készült vagy egyéb súrolópárnát vagy maró/súroló hatású tisztítószeret, mert ezek károsíthatják a készülék felületeit.

Az iXelium kezeléssel készült fiókoknál a következőképpen járjon el:

- Vízrel vagy normál üvegtisztító mosogatószerrel megnedvesített puha (lehetőleg mikroszálás) törlőruhát használjon.
- Ne használjon papírtörülközőt, amely papírnyomokat és csíkokat hagyhat a felületen.
- Ne használjon dörzshatású vagy korrozív termékeket, klórtartalmú termékeket vagy súrolópárnákat.
- Ne használjon gyúlékony gőzsugaras tisztítókészülékeket.
- A felületen ne hagyjon savas vagy lúgos anyagokat, úgymint ecet, mustár, só, cukor vagy citromlé.

Üvegfelületek esetén a következőképpen járjon el:

- Használjon semleges mosogatószert és

langyos vizet, majd puha ruhával törölje szárazra.

- A felületen ne hagyjon savas vagy lúgos anyagokat, úgymint ecet, mustár, só, cukor vagy citromlé.

A fiók temperált üvegből készült alapja

Tanácsos megtisztítani a fiók alját minden használat után, ügyelve arra, hogy hagyja lehűlni. Ezzel megelőzheti a szennyeződések felhalmozódását, és egyszerűbbé válik a tisztítás.

- Használjon törlőkendőt, papírtörülközőt és folyékony mosogatószert vagy speciálisan a temperált üveg tisztítására szolgáló szert.
- Ne használjon súrolószeret, fehérítőt, sütőtisztító sprayt vagy fém súrolópárnákat.

HIBAEHÁRÍTÁSI ÚTMUTATÓ

Ha a fiók nem nyílik/záródik, ellenőrizze a következőket:

- vannak-e a nyitást vagy a zárást akadályozó tárgyak vagy edények.

VEVŐSZOLGÁLAT

Mielőtt a vevőszolgálatot hívná:

1. Ellenőrizze, hogy meg tudja-e oldani saját maga a problémát a „Hibaelhárítási útmutató” segítségével.

A következő problémák esetén forduljon egy szakképzett műszerészhez vagy a vevőszolgálathoz:

Ha a tartósínek nem működnek megfelelően:

- a fiókot valami visszatartja a nyitás vagy a zárás során.
- a fiókot valami leblokkolja a nyitás vagy a zárás során.

A Be/Ki kapcsoló nem aktiválódik, amikor a készülék be van kapcsolva:

- a kapcsoló jelzőfénye meghibásodott.

Ha a probléma a fenti ellenőrzések után továbbra is fennáll, lépjen kapcsolatba a legközelebbi vevőszolgálattal.

Mindig adja meg a következőket:

- a hiba rövid leírását;
- a melegítő fiók típusa és pontos modellszáma;
- a fióksín jobb külső peremén található szervizszám (a gyári adattáblán a Service szó után látható szám). A szervizszám a garancialevélen is fel van tüntetve;
- a teljes címét;
- a telefonszámát.

SERVICE 00 0000 00000



Amennyiben a készüléket javítani kell, forduljon a hivatalos vevőszolgálati központhoz (hogy biztosítsa a javításhoz eredeti alkatrészek felhasználását és a megfelelő javítást). Ha elmulasztja betartani ezeket az utasításokat, az kedvezőtlenül befolyásolhatja a termék biztonságát és minőségét.

LIETOŠANAS INSTRUKCIJA

	Lappuse
DROŠĪBAS NORĀDĪJUMI	36
PIRMS ATVILKTNES IZMANTOŠANAS	38
MONTĀŽA	38
TĪRĪŠANA UN APKOPE	39
PROBLĒMU RISINĀŠANAS ROKASGRĀMATA	39
PĒCPĀRDOŠANAS APKALPOŠANA	40

DROŠĪBAS NORĀDĪJUMI

NOTEIKTI JĀIZLASA UN JĀIEVĒRO

Pirms ierīces lietošanas izlasiet šos drošības norādījumus. Saglabājiet šos norādījumus turpmākām uzziņām.

Šī rokasgrāmata un pati ierīce sniedz svarīgus drošības brīdinājumus, kas ir jāizlasa un vienmēr jāievēro. Ražotājs neuzņemas atbildību par bojājumiem, kas radušies nepiemērotas lietošanas vai nepareizu vadības elementu iestatišanas dēļ.

⚠ **Ļoti maziem bērniem (0-3 gadi) jāatrodas drošā attālumā no ierīces. Maziem bērniem (3-8 gadi) jāatrodas drošā attālumā no ierīces, ja vien tie netiek nepārtraukti uzraudzīti. Bērni no 8 gadu vecuma un personas ar fiziskiem, jušanas vai garīgiem traucējumiem vai bez pieredzes un zināšanām var lietot šo ierīci, ja tās tiek uzraudzītas vai instruētas par ierīces drošu lietošanu un izprot ar to saistītos riskus. Bērni nedrīkst spēlēties ar ierīci. Ierīces tīrīšanu un apkopi nedrīkst veikt bērni bez pieaugušo uzraudzības.**

ATĻAUTĀ LIETOŠANA

⚠ Šo ierīci ir paredzēts izmantot sadzīvē un tamlīdzīgi, piemēram: personāla virtuves zonās veikalos, birojos un citās darba vidēs; zemnieku

saimniecībās; klientu istabās viesnīcās, moteļos, pansijās un citās naktsmītnēs.

⚠ Neizmantojiet to citiem nolūkiem (piemēram, telpu apsildei).

⚠ Šī ierīce nav paredzēta profesionāliem nolūkiem. Neizmantojiet ierīci ārpus telpām.

⚠ Do not store explosive or flammable substances (e.g. gasoline or aerosol cans) inside or near TWh appliance - risk of fire.

MONTĀŽA

⚠ Ierīces pārvietošana un uzstādīšana jāveic vismaz diviem cilvēkiem - pastāv savainojumu risks. Izmantojiet aizsargcimdus visos izsaiņošanas un uzstādīšanas darbos – pastāv sagriešanās risks.

⚠ Uzstādīšanu, tostarp ūdens pievada pieslēgšanu (ja tāds ir), kā arī elektrisko savienojumu izveidi un remontu drīkst veikt tikai kvalificēts tehniķis. Nelabojiet un nemainiet ierīces detaļas, ja vien tas nav tieši norādīts lietotāja rokasgrāmatā. Neļaujiet bērniem atrasties ierīces montāžas vietas tuvumā. Pēc ierīces izsaiņošanas pārliecinieties, vai pārvadāšanas laikā tā nav bojāta. Problēmu

gadījumā sazinieties ar izplatītāju vai tuvāko pēc pārdošanas apkalpošanas centru. Pēc ierīces montāžas novietojiet iepakojuma materiālus (plastmasas un polistirola daļas u.c.) bērniem nepieejamā vietā – pastāv nosmakšanas risks.

⚠ Uzmanīgi veiciet skapiša zāģēšanas darbus pirms ierīces uzstādīšanas un rūpīgi noslaukiet visas koka skaidas un putekļus.

⚠ Noņemiet ierīci no polistirola putu pamatnes tikai uzstādīšanas laikā.

⚠ Pēc uzstādīšanas ierīces pamatne nedrīkst būt pieejama – pastāv apdedzināšanās risks.

⚠ Neuzstādiet ierīci aiz dekoratīvajām durvīm — pastāv aizdegšanās risks.

⚠ Ja ierīce ir uzstādīta zem darbvirsmas, nepārklājiet minimālo atveri starp darbvirsmu un cepeškrāsns augšmalu – pastāv apdedzināšanās risks.

TĪRĪŠANA UN APKOPE

Lai negūtu traumu, izmantojiet aizsargcimdus (brūču gūšanas risks) un aizsargapavus (saspiešanas risks); ierīci jāpārvieta divatā (slozdes mazināšana).

Nekādā gadījumā nelietojiet tvaika tīrīšanas ierīces (pastāv elektrotraumas gūšanas draudi). Neprofesionāli remontdarbi, ko nav apstiprinājis ražotājs, var apdraudēt veselību un drošību, par ko ražotājs neuzņemsies atbildību. Uz jebkādiem defektiem vai bojājumiem, ko izraisījis neprofesionāli veikts remonts vai apkope, neattieksies garantija, kuras noteikumi ir izklāstīti dokumentā, kas pievienots šai ierīcei.

⚠ Krāsns stikla durvju tīrīšanai neizmantojiet abrazīvus tīrīšanas līdzekļus vai asus metāla skrāpjus, jo tie var saskrāpēt virsmu, kas var radīt plaisas.

IĒPAKOJUMA MATERIĀLU UTILIZĀCIJA

Iepakojuma materiāls ir 100% pārstrādājams un tiek apzīmēts ar otrreizējās pārstrādes simbolu ♻. Tādēļ dažādas iepakojuma daļas jāutilizē atbildīgi un saskaņā ar vietējiem atkritumu apsaimniekošanas noteikumiem.

MĀJSAIMNIECĪBAS IERĪČU UTILIZĀCIJA

Šī ierīce ir izgatavota no pārstrādājamiem un atkārtoti izmantojamiem materiāliem. Utilizējiet to saskaņā ar vietējiem atkritumu apsaimniekošanas noteikumiem.

Plašāku informāciju par lietotu mājsaimniecības ierīču apstrādi, atjaunošanu un pārstrādi varat iegūt vietējā kompetentajā iestādē, pie atkritumu savākšanas pakalpojumu sniedzējiem vai veikalā, kur ierīci iegādājāties.

PIRMS ATVILKTNES IZMANTOŠANAS

Lai atvērtu un aizvērtu atvilktni, nospiediet paneļa vidusdaļu, kā parādīts attēlā.

Pirmo reizi lietojot ierīci, iztīriet to šādi:

- tīriet virsmas ar mitru mikrošķiedras drānu un ļaujiet nožūt.

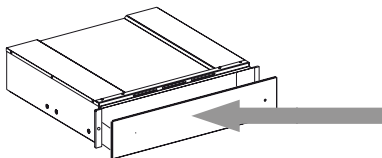

- Pirms lietošanas noņemiet:

- uzlīmes, kas izvietotas uz atvilktnes priekšpuses un durvīm, izņemot datu plāksnīti;
- neļaujiet bērniem atrasties tuvumā produkta un iepakojuma materiāliem, lai izvairītos no saskares ar tiem, ja tie netiek pienācīgi uzraudzīti;
- uzlīmes no piederumiem, ja tādas ir.

MONTĀŽA

Drošības norādījumi atvilktnes ierīkošanai

SVARĪGI: Atvilktni nekavējoties jāpiestiprina pie skapiša, ievērojot tālāk sniegtos norādījumus. Savienoto ierīci nevar uzstādīt pirms atvilktnes nav piestiprināta pie skapiša.

Atvilktni var uzstādīt tikai kopā ar citām ierīcēm, kuru maksimālais svars nepārsniedz 60 kg un kurām ir piemērota dzesēšanas ventilācija.

Lai uzstādītu ierīci, ko var kombinēt ar atvilktni, ievērojiet attiecīgajā lietošanas un uzstādīšanas rokasgrāmatā sniegtos norādījumus.

Svarīgi! Virs atvilktnes var uzstādīt tāda paša zīmola kafijas automātu vai kombinēto mikroviļņu krāsni, kuras izmērs ir parādīts nākamajā lapā. Uzstādīšanai rūpīgi sekojiet lietošanas pamācību norādījumiem, kas sniegti kopā ar kafijas automātu un kombinēto mikroviļņu krāsni.

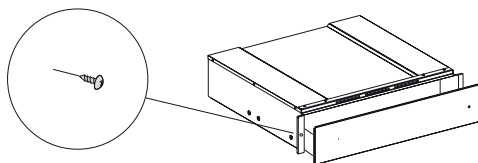

TĪRĪŠANA UN APKOPE

**Izmantojiet aizsargcimdus.
Neizmantojiet stieplu skrāpi,
abrazīvus sūkļus vai kodīgus/
korozīvus tīrīšanas līdzekļus, jo tie
var sabojāt cepeškrāsns virsmas.**

Attiecībā uz atvilktnēm ar iXelium apstrādi rīkojieties šādi:

- Izmantojiet mīkstu drānu (vēlams no mikrošķiedras) ar ūdeni vai parastu stikla tīrīšanas līdzekli.
- Nelietojiet papīra dvieļus, kas var atstāt papīra pēdas un svītras uz virsmas.
- Nelietojiet abrazīvus vai kodīgus izstrādājumus, izstrādājumus uz hlora bāzes vai švammes beršanai.
- Neizmantojiet viegli uzliesmojošas tvaika tīrīšanas ierīces.
- Uz virsmas nedrīkst atstāt skābas vai sārmainas vielas, piemēram, etiķi, sinepes, sāli, cukuru vai citronu sulu.

Stikla virsmām rīkojieties šādi:

- Izmantojiet neitrālu mazgāšanas līdzekli

un remdenu ūdeni, pēc tam nosusiniet ar mīkstu drānu.

- Uz virsmas nedrīkst atstāt skābas vai sārmainas vielas, piemēram, etiķi, sinepes, sāli, cukuru vai citronu sulu.

Rūdīta stikla atvilktnes pamatne

Pēc katras lietošanas ieteicams iztīrīt atvilktnes apakšējo daļu, pārlicinoties, ka tā ir atdzisusi. Tas novērsīs netīrumu uzkrāšanos un atvieglos tīrīšanu.

- Rūdītā stikla tīrīšanai izmantojiet tīru drānu, papīra dvieļus un mazgāšanas līdzekli vai īpašus produktus.
- Neizmantojiet abrazīvus līdzekļus, balinātāju, krāsns tīrīšanas līdzekļu aerosolu vai švammes beršanai.

PROBLĒMU RISINĀŠANAS ROKASGRĀMATA

**Ja atvilktnē neatveras/neaizveras,
pārbaudiet, vai:**

- nav objektu vai trauku, kas novērš atvēršanu vai aizvēršanu.

PĒCPĀRDOŠANAS APKALPOŠANA

Pirmssazināšanās ar pēcpārdošanas servisu:

1. Mēģiniet atrisināt problēmu saviem spēkiem, izmantojot Problēmu novēršanas pamācību.

Šādu problēmu gadījumā sazinieties ar kvalificētu tehniķi vai pēcpārdošanas servisu:

Ja sliedes nedarbojas pareizi:

- atvilktnē tiek aizturēta atvēršanas vai aizvēršanas laikā;
- atvilktnē tiek bloķēta atvēršanas vai aizvēršanas laikā.

Ieslēdzot ierīci, ieslēgšanas/izslēgšanas slēdzis nav aktivizēts:

- slēdža vadības indikators ir bojāts.

Ja pēc šo pārbaužu veikšanas problēmu neizdodas novērst, sazinieties ar tuvāko pēcpārdošanas servisu.

Vienmēr norādiet:

- īsu kļūdas aprakstu;
- apsildāmās atvilktnes veidu un precīzu modeli;
- servisa numuru (numurs aiz vārda "Service" uz datu plāksnītes), kas atrodas uz atvilktnes sliedes ārējās labās malas. Servisa numurs atrodams arī garantijas grāmatiņā;
- savu pilno adresi;
- savu tālruņa numuru.

SERVICE 00 0000 00000



Ja nepieciešams remonts, sazinieties ar pilnvarotu pēcpārdošanas servisa centru (lai nodrošinātu oriģinālo rezerves daļu izmantošanu un pareizu remontu). Šo norādījumu neievērošana var ietekmēt produkta drošību un kvalitāti.

NAUDOJIMO INSTRUKCIJOS

	Puslapis
SAUGOS INSTRUKCIJOS	42
PRIEŠ NAUDODAMI STALČIŲ	44
MONTAVIMAS	44
VALYMAS IR PRIEŽIŪRA	45
TRIKČIŲ ŠALINIMO VADOVAS	45
TECHNINĖS PRIEŽIŪROS CENTRAS	46

SAUGOS INSTRUKCIJOS

PERSKAITYKITE IR LAIKYKITĖS

Prieš naudodami prietaisą, perskaitykite šias saugos instrukcijas. Išsaugokite jas ateičiai.

Šiame vadove ir ant prietaiso pateikti svarbūs saugos perspėjimai, kuriuos būtina perskaityti ir visada laikytis. Gamintojas nepriima atsakomybės, jei nesilaikoma šioje saugos instrukcijoje pateiktų nurodymų, prietaisas naudojamas netinkamai arba neteisingai nustatomi valdymo įtaisai.

⚠ Labai maži vaikai (0–3 metų) turi būti saugiu atstumu nuo prietaiso. Vyresni vaikai (3–8 metų) turi būti saugiu atstumu nuo prietaiso, nebent visą laiką yra prižiūrimi. Šį prietaisą gali naudoti vaikai nuo 8 metų ir vyresni bei asmenys, turintys psichinį, jutiminį ar protinį neįgalumą arba tie, kuriems trūksta patirties arba žinių, jeigu jie yra prižiūrimi ir instruktuojami apie saugų prietaiso naudojimą ir supranta su tuo susijusius pavojus. Neleiskite vaikams žaisti su prietaisu. Neprižiūrimi vaikai neturėtų valyti ir prižiūrėti prietaiso.

LEISTINAS NAUDOJIMAS

⚠ Šis prietaisas skirtas naudoti namų ūkyje ir panašiose

patalpose, pavyzdžiui: parduotuvių, biurų ir kitų įstaigų darbuotojų virtuvėse; gyvenamuosiuose namuose-ūkiuose; viešbučiuose, moteliuose, nakvynės vietose, kur patiekiami pusryčiai (angl. „Bed and Breakfast“), taip pat kitose apgyvendinimo įstaigose.

⚠ Kitoks naudojimas draudžiamas (pvz., kambariams šildyti).

⚠ Šis prietaisas nėra skirtas profesionaliam naudojimui. Nenaudokite prietaiso lauke.

⚠ Nelaikykite sprogiųjų ar degiųjų medžiagų (pvz., benzino ar aerosolių flakonų) prietaise ar šalia jo – kyla gaisro pavojus.

MONTAVIMAS

⚠ Prietaisą perkelti ir įrengti turi du ar daugiau žmonių. Priešingu atveju galite susižeisti. Mūvėkite apsaugines pirštines, kai išpakuojate ir montuojate prietaisą. Priešingu atveju galite įsipjauti.

⚠ Įrengimą, taip pat prijungimo prie vandentiekio, elektros tinklo ir remonto darbus turi atlikti kvalifikuotas technikas. Prietaisą remontuoti ar jo dalis keisti galima tik tuo atveju, jei tai nurodyta naudotojo vadove. Pasirūpinkite, kad montavimo vietoje nebūtų vaikų. Išpakavę

prietaisą, patikrinkite, ar jis nebuvo pažeistas pervežant. Jei kyla problemų, kreipkitės į prekybos atstovą arba artimiausią techninės priežiūros centrą. Sumontavus prietaisą, pakuotės medžiagas (plastiką, polistireno dalis ir pan.) būtina laikyti vaikams nepasiekiamoje vietoje – kyla uždusimo pavojus.

⚠ Spintelės pjovimo darbus atlikite prieš montuodami prietaisą į baldus ir gerai nuvalykite visas medienos drožles bei pjuvenas.

⚠ Neišimkite prietaiso iš polistireno putų pagrindo, kol nebūsate pasirengę jo montuoti.

⚠ Sumontavus prietaisą, jo dugnas turi būti nepasiekiamas. Priešingu atveju kyla nudegimo pavojus.

⚠ Nemontuokite prietaiso už dekoratyvinių durelių – kyla gaisro pavojus.

⚠ Jei prietaisas montuojamas po stalviršiu, neužblokuokite minimalaus tarpo tarp stalviršio ir viršutinio orkaitės krašto. Galite nudegti.

VALYMAS IR PRIEŽIŪRA

Kad nesusižeistumėte, mūvėkite apsaugines pirštines (įdrėskimo rizika) ir avėkite apsauginius

batus (sumušimo rizika); darbus atlikite dviese (mažesnė apkrova); niekada nenaudokite valymo garais įrenginių (elektros šoko rizika). Dėl ne specialistų atliekamų gamintojo neįgaliojusių remonto darbų gali kilti grėsmė sveikatai arba saugai ir gamintojas dėl to nebus laikomas atsakingu. Jei bet kokia žala ar pažeidimas atsiranda dėl neprofesionalių darbuotojų atliktų remonto arba techninės priežiūros darbų, garantija, kurios sąlygos yra išdėstytos kartu su įrenginiu pateiktame dokumente, negalioja.

⚠ Valydami krosnelės durelių stiklą nenaudokite aštrių valiklių ar metalinių gremžtukų, nes jie gali subraižyti paviršių ir dėl to stiklas gali sutrūkti.

PAKAVIMO MEDŽIAGŲ IŠMETIMAS

Pakavimo medžiagos yra 100 % perdirbamos ir pažymėtos perdirbimo simboliu . Todėl įvairias pakuotės medžiagas reikia išmesti labai atsakingai ir griežtai laikantis vietos institucijų reglamentų, reguliuojančių atliekų išmetimą.

BUITINIŲ PRIETAISŲ ŠALINIMAS

Šis prietaisas pagamintas naudojant perdirbamas arba pakartotinai naudojamas medžiagas. Prietaisą išmeskite paisydami vietos atliekų išmetimo reglamentų.

Dėl išsamesnės informacijos apie buitinių elektrinių prietaisų apdorojimą, utilizavimą ir perdirbimą kreipkitės į įgaliotą vietos instituciją, buitinių atliekų surinkimo įmonę arba parduotuvę, kurioje pirkote prietaisą.

PRIEŠ NAUDODAMI STALČIŲ

Norėdami atidaryti ir uždaryti stalčių, paspauskite skydelio vidurį, kaip parodyta paveiksle.

Prieš naudodami prietaisą pirmą kartą, išvalykite jį atlikdami toliau išvardytus veiksmus.

- Nuvalykite paviršius drėgna šluoste ir sausai nušluostykite.
- Prieš naudodami pašalinkite:
 - lipdukus, esančius ant stalčiaus priekinės dalies ir durelių, išskyrus vardinių duomenų lentelę;
 - neleiskite vaikams būti arti gaminio ir pakavimo medžiagų, kad jie su jais nežaistų, jei nebus tinkamai prižiūrimi;
 - lipdukus nuo priedų, jei tokių yra.

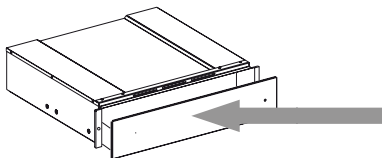

MONTAVIMAS

Saugos instrukcijos dėl stalčiaus montavimo

SVARBU. Stalčių reikia iš karto pritvirtinti prie spintelės, laikantis toliau pateiktų nurodymų. Susieto prietaiso negalima montuoti prieš pritvirtinant stalčių prie spintelės.

Stalčių galima montuoti tik kartu su kitais prietaisais, kurių maksimalus svoris yra 60 kg ir kuriuose įrengta tinkama aušinimo ventiliacija.

Norėdami sumontuoti prietaisą, kurį galima derinti su stalčiumi, vadovaukitės instrukcijomis, pateiktomis atitinkamame naudojimo ir montavimo vadove.

Svarbu. To paties prekių ženklo kavos virimo aparatą arba kombinuotą mikrobangų krosnelę, kurių dydis pavaizduotas kitame puslapyje, galima įrengti virš stalčiaus. Montuodami atidžiai laikykitės nurodymų, pateiktų kavos aparato ir kombinuotos mikrobangų krosnelės instrukcijoje.

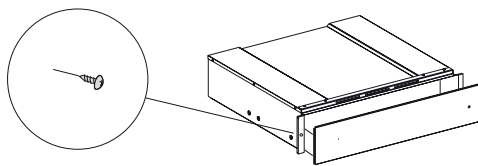

VALYMAS IR PRIEŽIŪRA

Mūvėkite apsaugines pirštines.

Valydami nenaudokite abrazyvių šveitiklių arba abrazyvių / èsdinančių valymo priemonių; jos gali pažeisti prietaiso paviršius.

Jei stalčius yra apdorotas „iXelium“, laikykitės šių nurodymų:

- naudokite minkštą šluostę (geriausia mikroplošto), valykite vandeniu arba įprastu stiklo valikliu;
- nenaudokite popierinių rankšluosčių, nes ant paviršiaus gali likti popieriaus pėdsakų ir dryžių;
- nenaudokite abrazyvinių arba koroziją sukeliančių produktų, produktų su chloru ir šveistukų;
- nenaudokite degių valymo garais prietaisų;
- ant paviršiaus nepalikite rūgščių ar šarminių medžiagų, pavyzdžiui, acto, garstyčių, druskos, cukraus ar citrinos sulčių.

Stiklinių paviršių atveju laikykitės tokių nurodymų:

- naudokite neutralų ploviklį ir drungną

vandenį, tada nusauskite minkštu skudurėliu;

- ant paviršiaus nepalikite rūgščių ar šarminių medžiagų, pavyzdžiui, acto, garstyčių, druskos, cukraus ar citrinos sulčių.

Stalčiaus pagrindas iš grūdinto stiklo

Po kiekvieno naudojimo patartina išvalyti stalčiaus dugną ir būtina leisti jam atvėsti. Taip bus išvengta nešvarumų kaupimosi ir bus lengviau valyti.

- Grūdintam stiklui valyti naudokite švarią šluostę, popierinius rankšluosčius ir indų ploviklį arba specialius produktus.
- Nenaudokite abrazyvinių produktų, baliklių, purškiamų orkaičių valiklių ir metalinių šveistukų.

TRIKČIŲ ŠALINIMO VADOVAS

Jeį stalčius neatsidaro ir (arba) neužsidaro, patikrinkite:

- ar nėra jokių daiktų ar indų, trukdančių atidaryti ar uždaryti.

TECHNINĖS PRIEŽIŪROS CENTRAS

Prieš kreipdamiesi į techninės priežiūros centrą:

1. Vadovaudamiesi skyriumi „Trikčių šalinimo vadovas“ pamėginkite problemą pašalinti patys.

Dėl toliau nurodytų problemų kreipkitės į kvalifikuotą techniką arba techninės priežiūros centrą.

Jei bėgeliai veikia netinkamai:

- atidarant arba uždarant stalčių, stalčius sulaikomas;
- stalčius užsiblokuoja atidarant arba uždarant.

Ijungus prietaisą įjungimo / išjungimo jungiklis neaktyvus:

- sugedęs jungiklio valdymo indikatorius.

Jeigu problema išlieka ir atlikus visas patikras, kreipkitės į artimiausią techninės priežiūros centrą.

Visada nurodykite:

- trumpą gedimo aprašymą;
- šildymo stalčiaus tipą ir tikslų modelį;
- aptarnavimo numerį (skaičius po žodžiu „Service“ duomenų lentelėje), esantį išoriniame dešiniajame stalčiaus bėgelio krašte. Aptarnavimo numeris nurodytas ir garantijos knygelėje;
- savo tikslų adresą;
- savo telefono numerį.

SERVICE 00 0000 00000



Jei reikės bet kokio remonto, kreipkitės į įgaliotą techninės priežiūros centrą (taip bus užtikrintas originalių atsarginių dalių naudojimas bei kokybiškas remontas). Jei nepaisysite šių instrukcijų, gaminio saugos ir kokybės lygis gali tapti žemesnis.

ZALECENIA DOTYCZĄCE OBSŁUGI

	Strona
ZASADY BEZPIECZEŃSTWA	48
PRZED ROZPOCZĘCIEM KORZYSTANIA Z SZUFLADY	50
INSTALACJA URZĄDZENIA	50
CZYSZCZENIE I KONSERWACJA	51
PRZEWODNIK ROZWIĄZYWANIA PROBLEMÓW	51
SERWIS TECHNICZNY	52

ZASADY BEZPIECZEŃSTWA

PRZECZYTAĆ I ŚCIŚLE PRZESTRZEGAĆ

Przed przystąpieniem do użytkowania urządzenia należy zapoznać się instrukcjami bezpieczeństwa. Należy przechowywać je w pobliżu, aby móc z nich skorzystać w przyszłości. Niniejsze instrukcje i samo urządzenie zawierają ważne ostrzeżenia dotyczące bezpieczeństwa, których należy bezwzględnie przestrzegać. Producent nie ponosi odpowiedzialności za nieprzebranie instrukcji bezpieczeństwa, niewłaściwe użytkowanie urządzenia lub nieprawidłowe ustawienie elementów sterujących.

⚠ Małe dzieci (0-3 lat) nie powinny przebywać w pobliżu urządzenia. Małe dzieci (3-8 lat) nie powinny zbliżyć się do urządzenia, o ile nie są pod stałym nadzorem. Dzieci w wieku 8 lat i starsze oraz osoby o ograniczonych zdolnościach fizycznych, sensorycznych lub umysłowych lub bez doświadczenia i wiedzy mogą korzystać z urządzenia tylko pod nadzorem lub po otrzymaniu instrukcji bezpiecznego użytkowania i zrozumieniu związanych z nim zagrożeń. Urządzenie nie służy do zabawy dla dzieci. Czynności czyszczenia i konserwacji nie mogą

być wykonywane przez dzieci bez nadzoru.

PRZEZNACZENIE

⚠ To urządzenie jest przeznaczone do użytku w gospodarstwach domowych oraz do podobnych zastosowań takich jak: kuchnie dla personelu w sklepach, biurach i innych środowiskach pracy; gospodarstwa wiejskie; samodzielna obsługa przez klientów hoteli, moteli, pensjonatów oferujących nocleg ze śniadaniem i innych obiektów mieszkalnych.

⚠ Wszelkie inne zastosowania (np. ogrzewanie pomieszczeń) są zabronione.

⚠ To urządzenie nie jest przeznaczone do użytku przemysłowego. Nie używać urządzenia na zewnątrz.

⚠ Nie przechowywać materiałów wybuchowych ani substancji łatwopalnych (np. paliwa lub puszek aerozolowych) wewnątrz lub w pobliżu urządzenia - ryzyko pożaru.

INSTALACJA URZĄDZENIA

⚠ Przemieszczanie i montaż urządzenia wymaga udziału co najmniej dwóch osób – ryzyko obrażeń. Do rozpakowywania i montażu należy używać rękawic ochronnych - ryzyko skaleczenia.

⚠ Instalacja, podłączenia do źródła wody i zasilania oraz wszelkie

naprawy muszą być wykonywane przez wykwalifikowanego technika. Nie naprawiać ani nie wymieniać żadnych części urządzenia, chyba że wyraźnie zaznaczono to w instrukcji obsługi. Dzieci nie powinny zbliżyć się do miejsca montażu. Po rozpakowaniu urządzenia należy upewnić się, że nie uległo uszkodzeniu podczas transportu. W przypadku problemów należy skontaktować się ze sprzedawcą lub najbliższym serwisem technicznym. Po zainstalowaniu odpady opakowaniowe (plastikowe, elementy styropianowe itp.) muszą być przechowywane poza zasięgiem dzieci - ryzyko uduszenia.

⚠ Przed zamontowaniem urządzenia w zabudowie przycięć szafkę oraz usunąć wióry i trociny.

⚠ Nie wyjmować urządzenia ze styropianowej podstawy do czasu instalacji.

⚠ Po instalacji dno urządzenia nie może być już dostępne - ryzyko oparzeń.

⚠ Nie umieszczać urządzenia za dekoracyjnymi drzwiami - ryzyko pożaru.

⚠ Jeśli urządzenie jest zainstalowane pod blatem roboczym, nie blokować minimalnego odstępu pomiędzy nim a górną krawędzią urządzenia - ryzyko oparzeń.

CZYSZCZENIE I KONSERWACJA

Aby uniknąć ryzyka obrażeń ciała, należy używać rękawic

ochronnych (ryzyko skaleczenia) i butów ochronnych (ryzyko stłuczenia) pamiętać o obsłudze przez dwie osoby (zmniejszenie obciążenia); w żadnym przypadku nie stosować urządzeń parowych do czyszczenia (ryzyko porażenia prądem). Niefachowe naprawy nieautoryzowane przez producenta mogą spowodować zagrożenie dla zdrowia i bezpieczeństwa, za które producent nie ponosi odpowiedzialności. Wszelkie wady lub uszkodzenia spowodowane nieprofesjonalnymi naprawami lub konserwacją nie są objęte gwarancją, której warunki są przedstawione w dokumencie dostarczonym wraz z urządzeniem.

⚠ Do czyszczenia szyby w drzwiach nie używać środków ściernych ani metalowych skrobaków, ponieważ mogą one zarysować powierzchnię i spowodować pęknięcie szyby.

UTYLIZACJA OPAKOWANIA

Materiał, z którego zrobione jest opakowanie, w 100% nadaje się do recyklingu i jest oznaczony symbolem . Części opakowania nie należy wyrzucać, lecz zutylizować zgodnie z przepisami w zakresie usuwania odpadów, określonymi przez lokalne władze.

UTYLIZACJA URZĄDZEŃ AGD

Urządzenie zostało wykonane z materiałów nadających się do recyklingu lub do ponownego użycia. Urządzenie należy utylizować zgodnie z miejscowymi przepisami dotyczącymi gospodarki odpadami.

Aby uzyskać więcej informacji na temat utylizacji, odzyskiwania oraz recyklingu urządzeń AGD należy skontaktować się z lokalnym urzędem, punktem skupu złomu lub sklepem, w którym zakupiono urządzenie.

PRZED ROZPOCZĘCIEM KORZYSTANIA Z SZUFLADY

Aby otworzyć i zamknąć szufladę, naciśnij środkową część panelu, jak pokazano na rysunku.

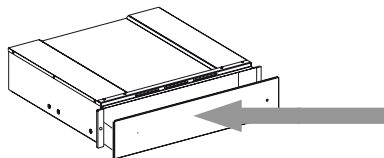

Przy pierwszym użyciu urządzenie należy wyczyścić w następujący sposób:

- wyczyścić powierzchnię wilgotną ściereczką a następnie wysuszyć.
- Przed użyciem usunąć:
 - nalepki na panelu przednim oraz na drzwiczkach szuflady, za wyjątkiem tabliczki znamionowej;
 - trzymać dzieci z dala od urządzenia i materiałów opakowaniowych, aby uniknąć niepożądanych działań, jeśli nie są odpowiednio nadzorowane;
 - ewentualne inne naklejone nalepki.

INSTALACJA URZĄDZENIA

Instrukcje bezpieczeństwa dotyczące montażu szuflady

WAŻNE: Szufladę należy natychmiast przymocować do szafki zgodnie z poniższymi instrukcjami. Nie podłączaj urządzenia do zasilania przed zainstalowaniem szuflady do szafki.

Szufladę można zamontować tylko w połączeniu z innymi urządzeniami o maksymalnej wadze 60 kg, wyposażonymi w odpowiednią wentylację chłodzącą.

Aby zainstalować urządzenie, które można łączyć z szufladą, postępować zgodnie z instrukcjami podanymi w odpowiednim podręczniku użytkownika i instalacji.

Ważne: Ta sama marka ekspresu do kawy lub wielofunkcyjna kuchenka mikrofalowa, o wymiarach pokazanych na poniższej stronie, mogą być instalowane nad szufladą. W celu instalacji należy postępować zgodnie ze wskazówkami podanymi w instrukcjach obsługi, dostarczanych z ekspresem do kawy i wielofunkcyjną kuchenką mikrofalową.

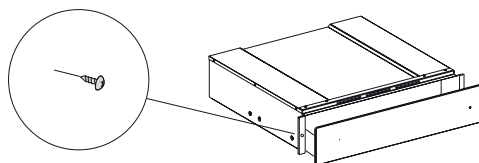

CZYSZCZENIE I KONSERWACJA

Używać rękawic ochronnych.

Nie stosować wełny szklanej, szorstkich gąbek lub ściernych/żrących środków do czyszczenia, ponieważ mogą one uszkodzić powierzchnie urządzenia.

W przypadku szuflad, gdzie zastosowano technologię iXelium, należy postępować w następujący sposób:

- Używać miękkiej ściereczki (najlepiej z mikrofibry) z wodą lub zwykłym detergentem do czyszczenia szkła.
- Nie używać ręczników papierowych, które mogłyby pozostawiać ślady papieru i smugi na powierzchni.
- Nie używać produktów o właściwościach ściernych lub żrących, na bazie chloru ani druciaków.
- Nie stosować łatwopalnych materiałów do czyszczenia za pomocą pary.
- Nie należy pozostawiać na powierzchni substancji kwasowych ani zasadowych, takich jak ocet, musztarda, sól, cukier lub sok z cytryny.

W przypadku powierzchni szklanych postępować w następujący sposób:

- Używać neutralnego detergentu i

letniej wody, a następnie osuszyć miękką szmatką.

- Nie należy pozostawiać na powierzchni substancji kwasowych ani zasadowych, takich jak ocet, musztarda, sól, cukier lub sok z cytryny.

Dno szuflady ze szkła hartowanego

Zaleca się czyszczenie dna szuflady po każdym użyciu, upewniwszy się wcześniej, że ostygła. Pozwoli to uniknąć gromadzenia się zabrudzeń i ułatwi czyszczenie.

- Użyć czystej szmatki, ręczników papierowych i płynu do zmywania lub specjalnych produktów do czyszczenia hartowanego szkła.
- Nie używać materiałów ściernych, wybielaczy, środków do czyszczenia piekarnika w aerozolu ani metalowych druciaków.

PRZEWODNIK ROZWIĄZYWANIA PROBLEMÓW

Jeśli szuflada nie otwiera się/zamyka, sprawdzić, czy:

- nie ma żadnych przedmiotów ani naczyń uniemożliwiających otwarcie lub zamknięcie.

SERWIS TECHNICZNY

Przed skontaktowaniem się z serwisem posprzedażowym:

1. Sprawdzić, czy nie ma możliwości samodzielnego usunięcia usterki (patrz „Instrukcja wyszukiwania usterek”).

W przypadku poniższych problemów należy skontaktować się z wykwalifikowanym technikiem lub z serwisem posprzedażowym:

Jeśli prowadnice nie działają prawidłowo:

- szuflada jest przytrzymywana podczas otwierania lub zamykania.
- szuflada blokuje się podczas otwierania lub zamykania

Przełącznik Włącz/Wyłącz nie uruchamia się po włączeniu urządzenia:

- wskaźnik kontrolki przełącznika jest uszkodzony.

Jeśli po przeprowadzeniu powyższych testów urządzenie nadal występuje problem, należy skontaktować się z najbliższą obsługą posprzedażową.

Zawsze podawać:

- krótki opis usterki;
- typ szuflady do podgrzewania i dokładny model;
- numer seryjny (to numer znajdujący się po słowie Service na tabliczce znamionowej), znajdujący się na prawej, zewnętrznej krawędzi prowadnicy szuflady. Numer serwisowy jest także podany w karcie gwarancyjnej;
- dokładny adres użytkownika;
- numer telefonu.

SERVICE 00 0000 00000



Jeśli wymagane są jakiegokolwiek naprawy, należy skontaktować się z autoryzowanym serwisem posprzedażowym (co zapewni użycie oryginalnych części zamiennych i prawidłowe wykonanie napraw). Niezastosowanie się do powyższych instrukcji może zmniejszyć bezpieczeństwo eksploatacji oraz obniżyć jakość produktu.

INSTRUCȚIUNI DE UTILIZARE

	Pagina
INSTRUCȚIUNI PRIVIND SIGURANȚA	54
ÎNAINTE DE A UTILIZA SERTARUL	56
INSTALARE	56
CURĂȚAREA ȘI ÎNTREȚINEREA	57
GHID DE REMEDIERE A DEFECȚIUNILOR	57
SERVICIUL DE ASISTENȚĂ TEHNICĂ POST-VÂNZARE	58

INSTRUCȚIUNI PRIVIND SIGURANȚA

IMPORTANT: TREBUIE CITITE ȘI RESPECTATE

Înainte de a utiliza aparatul, citiți aceste instrucțiuni privind siguranța. Păstrați-le la îndemână pentru a le putea consulta și pe viitor.

Aceste instrucțiuni și aparatul în sine furnizează avertismente importante privind siguranța, care trebuie respectate întotdeauna. Producătorul nu își asumă nicio răspundere pentru nerespectarea acestor instrucțiuni privind siguranța, pentru utilizarea necorespunzătoare a aparatului sau pentru setarea incorectă a butoanelor de comandă.

⚠ Nu lăsați aparatul la îndemâna copiilor foarte mici (0-3 ani). Nu lăsați aparatul la îndemâna copiilor mici (3-8 ani) decât dacă sunt supravegheați în permanență. Copiii cu vârsta de peste 8 ani și persoanele cu capacități fizice, senzoriale sau mintale reduse sau fără experiență și cunoștințe pot folosi acest aparat doar dacă sunt supravegheate sau au fost instruite cu privire la utilizarea în siguranță și înțeleg riscurile implicate. Copiii nu trebuie să se joace cu aparatul. Curățarea și întreținerea nu trebuie să fie efectuate de către copii fără a fi supravegheați.

UTILIZAREA PERMISĂ

⚠ Acest aparat este proiectat pentru a fi utilizat în locuințe, precum și în alte spații, cum ar fi: bucătării destinate personalului din magazine, birouri și alte spații de lucru; ferme; de către clienții din hoteluri, moteluri, unități de cazare de tip „bed and breakfast” și alte spații rezidențiale.

⚠ Nu este permisă nicio altă utilizare (de ex., încălzirea încăperilor).

⚠ Acest aparat nu este destinat utilizării în scop profesional. Nu utilizați aparatul în aer liber.

⚠ Nu depozitați substanțe explozive sau inflamabile (de ex. benzină sau doze de aerosoli) în interiorul sau în apropierea aparatului - pericol de incendiu.

INSTALARE

⚠ Manevrarea și instalarea aparatului trebuie să fie efectuate de două sau mai multe persoane - risc de rănire. Folosiți mănuși de protecție la despachetare și instalare - risc de tăiere.

⚠ Instalarea, inclusiv racordarea la rețeaua de alimentare cu apă (dacă este necesară) și la rețeaua de alimentare cu energie electrică, precum și reparațiile trebuie efectuate de un tehnician calificat. Nu reparați și nu înlocuiți nicio piesă

a aparatului, dacă acest lucru nu este indicat în mod expres în manualul de utilizare. Nu lăsați copiii în apropierea zonei de instalare. După despachetarea aparatului, asigurați-vă că acesta nu a fost deteriorat în timpul transportului. Dacă apar probleme, contactați distribuitorul sau cel mai apropiat serviciu de asistență tehnică post-vânzare. Odată instalat aparatul, deșeurile de ambalaje (bucăți de plastic, polistiren etc.) nu trebuie lăsate la îndemâna copiilor - risc de asfixiere.

⚠️ Executați toate operațiunile de decupare a mobilei înainte de a încorpora aparatul și înlăturați cu grijă toate așchiile din lemn și rumegușul.

⚠️ Nu scoateți aparatul din suportul său din polistiren decât în momentul instalării.

⚠️ După instalare, partea inferioară a aparatului nu trebuie să mai fie accesibilă - pericol de arsuri.

⚠️ Nu instalați aparatul în spatele unei uși decorative - pericol de incendiu.

⚠️ Dacă aparatul este instalat sub blat, nu obstrucționați deschiderea minimă dintre blatul de lucru și marginea superioară a aparatului - pericol de arsuri.

CURĂȚAREA ȘI ÎNTREȚINEREA

Pentru a evita riscul vătămării personale, utilizați mănuși de protecție (risc de lacerare) și

încălțăminte de protecție (risc de contuzie); asigurați-vă că manevrarea se face de către două persoane (reducerea sarcinii); nu folosiți niciodată aparate de curățare cu aburi (risc de electrocutare). Reparațiile neprofesionale neautorizate de producător pot rezulta în riscuri în ceea ce privește sănătatea și siguranța, pentru care producătorul nu poate fi considerat răspunzător. Orice defecțiune sau deteriorare cauzată de reparații sau operații de întreținere neprofesionale nu va fi acoperită de garanție, ai cărei termeni sunt prezentați în documentul livrat împreună cu unitatea.

⚠️ Nu utilizați substanțe de curățare abrazive sau răzuitoare metalice pentru a curăța geamul ușii; acestea pot zgâria suprafața, ceea ce poate duce la spargerea sticlei.

ELIMINAREA AMBALAJULUI

Ambalajul este reciclabil în proporție de 100% și este marcat cu simbolul reciclării . Prin urmare, diferitele părți ale ambalajului trebuie eliminate în mod corespunzător și în conformitate cu normele stabilite de autoritățile locale privind eliminarea deșeurilor.

ELIMINAREA APARATELOR ELECTROCASNICE

Acest aparat este fabricat cu materiale reciclabile sau reutilizabile. Eliminați-l în conformitate cu normele locale referitoare la eliminarea deșeurilor.

Pentru informații suplimentare referitoare la tratarea, valorificarea și reciclarea aparatelor electrocasnice, contactați autoritățile locale competente, serviciul de colectare a deșeurilor menajere sau magazinul de unde ați achiziționat aparatul.

ÎNAINTE DE A UTILIZA SERTARUL

Pentru a deschide și a închide sertarul, împingeți mijlocul panoului astfel cum se indică în figură.

La prima utilizare, curățați aparatul după cum urmează:

- curățați suprafața cu o cârpă umedă și apoi uscați-o.
- Înainte de utilizare, îndepărtați:
 - etichetele de pe partea anterioară și de pe ușa sertarului, lăsând doar plăcuța cu datele tehnice;
 - copiii de produs și de ambalaje pentru a evita contactul lor cu acestea în cazul în care nu sunt supravegheați corespunzător;
 - eventualele etichete adezive de pe accesorii dacă există.

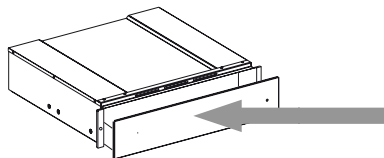

INSTALARE

Instrucțiuni privind siguranța pentru montarea sertarului

IMPORTANT: Sertarul trebuie fixat imediat de dulap, urmând instrucțiunile menționate mai jos. Aparatul aferent nu poate fi instalat înainte de a fixa sertarul la dulap.

Sertarul poate fi folosit încorporat numai în combinație cu alte aparate care au o greutate maximă de 60 kg și care sunt prevăzute cu o ventilare adecvată pentru răcire.

Pentru a instala aparatul care poate fi combinat cu sertarul, urmați instrucțiunile indicate în manualul relevant de utilizare și instalare.

Important: Un espresso sau un cuptor cu microunde încorporat de aceeași marcă, astfel cum se indică pe pagina următoare, poate fi instalat deasupra sertarului. Pentru instalare, urmați cu atenție instrucțiunile din manualele de utilizare furnizate odată cu espresso și cuptorul cu microunde încorporat.

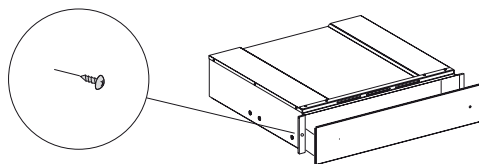

CURĂȚAREA ȘI ÎNTREȚINEREA

Purtați mănuși de protecție.

Nu utilizați bureți de sârmă, bureți abrazivi sau produse de curățare abrazive/corozive, deoarece acestea ar putea deteriora suprafața aparatului.

Pentru sertarele cu tratament iXelium, procedați astfel:

- Utilizați o lavetă moale (preferabil microfibră) cu apă sau un detergent normal de curățare a sticlei.
- Nu folosiți prosoape de bucătărie din hârtie, deoarece pot lăsa resturi de hârtie și halouri pe suprafață.
- Nu utilizați produse abrazive sau corozive, produse pe bază de clor sau bureți de sârmă.
- Nu utilizați aparate de curățat cu aburi inflamabile.
- Nu lăsați pe suprafață substanțe acide sau alcaline, precum oțet, muștar, sare, zahăr sau suc de lămâie.

Pentru suprafețele din sticlă, procedați după cum urmează:

- Utilizați un detergent neutru și apă

călduță, apoi uscați cu o lavetă moale.

- Nu lăsați pe suprafață substanțe acide sau alcaline, precum oțet, muștar, sare, zahăr sau suc de lămâie.

Baza sertarului din sticlă călită

Se recomandă să se curețe partea inferioară a sertarului după fiecare utilizare, asigurându-vă că s-a răcit mai întâi. În acest fel, murdăria nu se va acumula, iar curățarea va fi mai ușoară.

- Utilizați o lavetă curată, prosoape de bucătărie din hârtie și lichid de spălare sau produse specifice pentru curățarea sticlei călite.
- Nu folosiți produse abrazive, hipoclorit, spray pentru curățarea cuptorului, nici bureți de sârmă.

GHID DE REMEDIERE A DEFECȚIUNILOR

Dacă sertarul nu se deschide/închide, asigurați-vă că:

- nu există obiecte sau vase care să împiedice deschiderea sau închiderea.

SERVICIUL DE ASISTENȚĂ TEHNICĂ POST-VÂNZARE

Înainte de a contacta serviciul de asistență tehnică post-vânzare:

1. Încercați să rezolvați singuri problema cu ajutorul „Ghidului de remediere a defecțiunilor”.

Pentru următoarele probleme, contactați un tehnician calificat sau serviciul de asistență tehnică post-vânzare:

Dacă ghidajele nu funcționează corect:

- sertarul este reținut în timpul deschiderii sau închiderii.
- sertarul se blochează în timpul deschiderii sau închiderii

Comutatorul de pornire/oprire nu se activează atunci când aparatul este pornit:

- indicatorul de comandă a comutatorului este defect.

Dacă problema persistă și după efectuarea verificărilor de mai sus, luați legătura cu cel mai apropiat Serviciu de asistență tehnică.

Specificați întotdeauna:

- o scurtă descriere a defecțiunii;
- tipul de sertar de încălzire și modelul exact;
- numărul de service (numărul care se găsește după cuvântul „Service” pe plăcuța cu datele tehnice), situat pe marginea externă din dreapta ghidajului sertarului. Numărul de service este indicat, de asemenea, în certificatul de garanție;
- adresa dumneavoastră completă;
- numărul dumneavoastră de telefon.

SERVICE 00 0000 00000



Dacă sunt necesare orice fel de reparații, contactați un serviciu de asistență tehnică post-vânzare autorizat (pentru a avea garanția că se folosesc piese de schimb originale și că reparațiile vor fi efectuate corect). Nerespectarea acestor instrucțiuni poate compromite siguranța și calitatea produsului.

UPUTE ZA UPOTREBU

	Stranica
SIGURNOSNE UPUTE	60
PRIJE UPOTREBE LADICE	62
POSTAVLJANJE	62
ČIŠĆENJE I ODRŽAVANJE	63
VODIČ ZA UTVRĐIVANJE KVAROVA	63
POSTPRODAJNI SERVIS	64

SIGURNOSNE UPUTE

OBAVEZNO PROČITAJTE I PRIDRŽAVAJTE SE

Prije upotrebe aparata pročitajte ove sigurnosne upute. Sačuvajte ih za buduću referencu.

Ovaj priručnik i sam aparat sadrže važna sigurnosna upozorenja kojih se morate stalno pridržavati. Proizvođač otklanja svaku odgovornost u slučaju nepoštivanja sigurnosnih uputa, za neprikladnu upotrebu uređaja ili za pogrešno podešavanje komandi.

⚠ Vrlo maloj djeci (0 – 3 godina) ne dopuštajte pristup uređaju. Maloj djeci (3 – 8 godina) ne dopuštajte pristup uređaju ako nisu pod nadzorom. Djeca starija od 8 godina i osobe smanjenih fizičkih, osjetilnih i mentalnih sposobnosti ili osobe bez dovoljnog iskustva i znanja mogu koristiti uređaj samo ako su pod nadzorom ili su dobili upute o sigurnom rukovanju uređajem te ako razumiju potencijalne opasnosti. Djeca se ne smiju igrati s aparatom. Djeca ne smiju čistiti niti održavati uređaj bez nadzora.

DOZVOLJENI RASPON UPOTREBE

⚠ Ovaj uređaj namijenjen je upotrebi u kućanstvima i na sličnim mjestima, kao što su: kuhinje za osoblje u trgovinama, uredi i druge objekti u kojima se radi; seoske kuće; za goste u

hotelima, motelima ili sličnim smještajnim jedinicama.

⚠ Ne dopušta se nikakva druga uporaba (npr. grijanje prostorija).

⚠ Ovaj uređaj nije namijenjen za profesionalnu upotrebu. Nemojte koristiti aparat u vanjskim prostorima.

⚠ Nemojte odlagati eksplozivne ili zapaljive predmete (npr. benzin ili spremnike raspršivača) u uređaj ili u njegovu blizinu: opasnost od požara.

POSTAVLJANJE

⚠ Pri postavljanju uređajem moraju rukovati dvije ili više osoba: opasnost od ozljeda. Za raspakiranje i postavljanje aparata upotrijebite zaštitne rukavice: opasnost od porezotina.

⚠ Postavljanje, uključujući dovod vode (ako je uređaj opremljen) i električne priključke te popravke smije obavljati samo kvalificirani tehničar. Nemojte popravljati ni zamjenjivati bilo koji dio aparata, osim ako to nije izričito navedeno u priručniku za upotrebu. Nemojte djeci dozvoliti da se približavaju mjestu postavljanja. Nakon uklanjanja ambalaže s proizvoda, provjerite da tijekom transporta nije došlo do oštećenja. U slučaju problema, kontaktirajte

trgovca ili najbliži postprodajni servis. Nakon postavljanja otpadni materijal pakiranja (plastiku, dijelove od stiropora itd.) odložite van dohvata djece: opasnost od gušenja.

⚠ Obavite sve radove piljenja ormarića i pažljivo uklonite sve strugotine i piljevinu prije postavljanja uređaja u element.

⚠ Uređaj skinite s podnožja od pjenastog polistirena tek u trenutku postavljanja.

⚠ Nakon postavljanja dno uređaja više ne smije biti dostupno: opasnost od opekotina.

⚠ Uređaj nemojte postavljati iza ukrasnih vrata: opasnost od požara.

⚠ Ako uređaj trebate postaviti ispod radne površine, ne zatvarajte minimalni potrebni razmak između radne površine i gornjeg ruba uređaja: opasnost od opekotina.

ČIŠĆENJE I ODRŽAVANJE

Upotrebljavajte zaštitne rukavice (opasnost od poderotina) i zaštitne cipele (opasnost od nagnječenja) da biste izbjegli opasnost od tjelesnih ozljeda; proizvodom uvijek moraju rukovati dvije osobe (smanjenje

tereta); nikada nemojte upotrebljavati uređaje za čišćenje parom (opasnost od strujnog udara). Nestručni popravci koje proizvođač nije odobrio mogu dovesti do opasnosti po zdravlje i sigurnost za koje proizvođač ne može smatrati odgovornim. Sva oštećenja izazvana nestručnim popravcima ili zahvatima održavanja nisu pokrivena jamstvom čije su uvjeti navedeni u dokumentu koji je isporučen s proizvodom.

⚠ Nemojte upotrebljavati gruba abrazivna sredstva za čišćenje ili oštre metalne strugače za čišćenje stakla na vratima pećnice jer mogu oštetiti površinu, a to može uzrokovati rasprsnuće stakla.

ODLAGANJE AMBALAŽNOG MATERIJALA

Ambalažni materijal može se u potpunosti reciklirati i označen je simbolom recikliranja . Različiti dijelovi ambalaže moraju se zbrinuti na odgovarajući način i u skladu s lokalnim zakonskim propisima za odlaganje otpada.

ODLAGANJE KUĆANSKIH UREĐAJA

Ovaj aparat proizveden je od materijala koje se može reciklirati ili ponovno iskoristiti. Zbrinite ga sukladno lokalnim pravilnicima o zbrinjavanju otpada.

Radi detaljnijih informacija o postupanju, uporabi i recikliranju električnih kućanskih aparata, obratite se nadležnom mjesnom uredu, službi za skupljanje komunalnog otpada ili trgovini u kojoj ste aparat kupili.

PRIJE UPOTREBE LADICE

Ladica se otvara i zatvara tako da se pritisne sredina ploče kako je prikazano na slici.

Prije prve upotrebe uređaj očistite na sljedeći način:

- Površinu očistite vlažnom krpom i zatim je osušite.
- Prije upotrebe uklonite:
 - naljepnice na prednjem dijelu i vratima ladice, osim nazivne pločice
 - djecu, ako nisu pod nadzorom, držite podalje od proizvoda i ambalažnog materijala da se ne bi igrala s njim
 - sve naljepnice s dodatnog pribora, ako postoji.

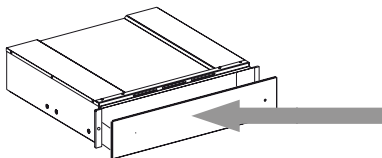

POSTAVLJANJE

Sigurnosne upute za postavljanje ladice

VAŽNO: Ladica se mora odmah pričvrstiti na ormarić, prema uputama u nastavku. Upareni uređaj ne može se postaviti prije no što se ladica pričvrsti na ormarić.

Ladica može se postaviti samo u kombinaciji s ostalim uređajima maksimalne težine od 60 kg i pod uvjetom da ima odgovarajuću ventilaciju s hlađenjem.

Prilikom postavljanja uređaja koji se može kombinirati s uređajem za zagrijavanje posuđa pratite upute u odgovarajućem priručniku za upotrebu i postavljanje.

Važno: Ista marka aparata za kavu ili kombinirana mikrovalna pećnica, s dimenzijama prikazanim na sljedećoj stranici, može se postaviti iznad ladice. Prilikom postavljanja pažljivo pratite upute iz priručnika koji se isporučuje s aparatom za kavu i kombiniranu mikrovalnu pećnicu.

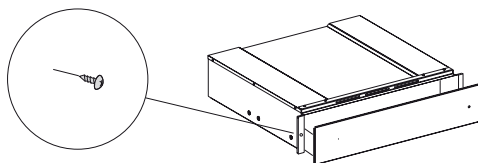

ČIŠĆENJE I ODRŽAVANJE

Nosite zaštitne rukavice.

Ne upotrebljavajte čeličnu vunu, abrazivne žice ili abrazivna/korozivna sredstva za čišćenje jer bi to moglo oštetiti površinu uređaja.

Na ladicama s obradom iXelium postupite na sljedeći način:

- Upotrijebite meku krpu (po mogućnosti od mikro vlakana) s vodom ili uobičajenim deterdžentom za čišćenje stakla.
- Nemojte upotrebljavati papirnate kuhinjske ručnike koji mogu ostaviti tragove papira na površini.
- Nemojte upotrebljavati abrazivna ili korozivna sredstva, proizvode s klorom ili jastučice za ribanje.
- Nemojte upotrebljavati zapaljive uređaje za parno čišćenje.
- Nemojte ostavljati kiseline ili alkalne tvari, kao što su ocat, senf, sol, šećer ili limunov sok na površini.

Na staklenim površinama postupite kako slijedi:

- Upotrijebite neutralni deterdžent i mlaku vodu, pa zatim osušite mekom krpom.
- Nemojte ostavljati kiseline ili alkalne tvari, kao što su ocat, senf, sol, šećer ili limunov sok na površini.

Dno ladice od kaljenog stakla

Preporučuje se da se dno ladice očisti nakon svake upotrebe, pazeći da je hladno. To će spriječiti nakupljanje prljavštine i olakšati čišćenje.

- Upotrijebite čistu krpu, papirnate ručnike i tekućinu za pranje ili posebne proizvode za čišćenje kaljenog stakla.
- Nemojte upotrebljavati nagrizajuće proizvode, izbjeljivač, sredstva za čišćenje pećnice ili metalne jastučice za čišćenje.

VODIČ ZA UTVRĐIVANJE KVAROVA

Ako se ladica ne otvara/zatvara, provjerite da:

- nema predmeta ni posuđa koje sprečava otvaranje ili zatvaranje.

POSTPRODAJNI SERVIS

Prije nego što se obratite postprodajnom servisu:

1. Pogledajte možete li sami riješiti problem uz pomoć prijedloga danih u „Vodiču za utvrđivanje kvarova“.

U slučaju pojave sljedećih problema, obratite se kvalificiranom tehničaru ili postprodajnom servisu:

ako vodilice ne rade ispravno:

- ladica se zadržava prilikom otvaranja ili zatvaranja
- ladica se blokira prilikom otvaranja ili zatvaranja

Prekidač za uklj/isklj ne uključuje se kad se uređaj uključi:

- indikator za upravljanje prekidačem nije ispravan.

Ako se problem ne riješi nakon gore navedenih provjera, obratite se najbližem servisu.

Uvijek navedite:

- kratki opis kvara,
- točan tip i model ladice za zagrijavanje,
- servisni broj (broj nakon riječi „Service“ na nazivnoj pločici) koji se nalazi na vanjskom desnom rubu vodilice ladice. Servisni broj naveden je i u knjižici jamstva;
- svoju punu adresu;
- vaš broj telefona.

SERVICE 00 0000 00000



Ako su potrebni bilo kakvi popravci obratite se ovlaštenom postprodajnom servisu (kako biste osigurali primjenu originalnih rezervnih dijelova i odgovarajući popravak). Nepoštovanje ovih uputa može ugroziti sigurnost i kvalitetu proizvoda.

UPUTSTVO ZA UPOTREBU

	Strana
BEZBEDNOSNA UPUTSTVA	66
PRE KORIŠĆENJA FIOKE	68
UGRADNJA	68
ČIŠĆENJE I ODRŽAVANJE	69
VODIČ ZA REŠAVANJE PROBLEMA	69
POSTPRODAJNI SERVIS	70

BEZBEDNOSNA UPUTSTVA

VAŽNO IH JE PROČITATI I POŠTOVATI

Pažljivo pročitajte ova bezbednosna uputstva pre upotrebe uređaja. Sačuvajte ih za buduću upotrebu.

U ovom uputstvu i na samom uređaju nalaze se važna upozorenja vezana za bezbednost kojih se treba stalno pridržavati. Proizvođač se odriče svake odgovornosti u slučaju nepoštovanja ovih bezbednosnih uputstava, nepravilnog korišćenja uređaja ili nepravilno podešenih kontrola.

⚠ Malu decu (do 3 godine) treba držati dalje od uređaja. Malu decu (3–8 godina) treba držati dalje od uređaja, osim ukoliko imaju konstantan nadzor. Deca starosti od 8 godina i više i osobe sa umanjenim fizičkim, čulnim ili mentalnim sposobnostima ili manjkom iskustva i znanja, mogu da koriste ovaj uređaj samo ako su pod nadzorom ili ako su im data uputstva za bezbedno korišćenje uređaja i ukoliko razumeju moguće rizike. Deca se ne smeju igrati uređajem. Čišćenje i održavanje ne smeju vršiti deca bez nadzora.

DOZVOLJENA UPOTREBA

⚠ Ovaj uređaj je namenjen za upotrebu u domaćinstvu i takođe se može koristiti: kuhinje za osoblje u prodavnicama,

kancelarijama i drugim radnim okruženjima; seoska gazdinstva; od strane gostiju hotela, motela, prenoćišta sa doručkom i drugih objekata za smeštaj gostiju.

⚠ Nijedna druga upotreba nije dozvoljena (npr. zagrevanje prostorija).

⚠ Ovaj uređaj nije namenjen za profesionalnu upotrebu. Ne koristite uređaj na otvorenom.

⚠ Ne čuvajte eksplozivne ili zapaljive materije (npr. benzin ili sprejeve) unutar ili blizu uređaja – postoji rizik od požara.

UGRADNJA

⚠ Ovim uređajem moraju rukovati i montirati ga dve ili više osoba – postoji rizik od povrede. Prilikom raspakivanja i ugradnje, koristite zaštitne rukavice – postoji rizik od posekotina.

⚠ Ugradnju, uključujući dovod vode (ako postoji), električno povezivanje i popravke mora da obavi kvalifikovani tehničar. Nemojte popravljati ili menjati delove uređaja ukoliko to nije izričito navedeno u korisničkom priručniku. Držite decu podalje od mesta ugradnje. Posle vađenja uređaja iz pakovanja proverite da se nije oštetiо tokom transporta. U slučaju da postoje neki problemi, obratite se svom prodavcu ili najbližem

postprodajnom servisu. Nakon ugradnje, otpadna ambalaža (plastični delovi, delovi od stiropora itd.) mora se čuvati van domašaja dece – postoji rizik od gušenja.

⚠️Uklonite sve drvene delove nameštaja pre ugradnje uređaja i uklonite svu piljevinu i strugotinu.

⚠️Uređaj izvadite iz stiropora tek u trenutku ugradnje.

⚠️Nakon ugradnje, donja strana uređaja ne sme više da bude pristupačna, jer postoji rizik od opekotina.

⚠️Ne postavljajte uređaj iza dekorativnih vrata – postoji rizik od požara.

⚠️Ako uređaj ugrađujete ispod radne ploče, ne blokirajte minimalni razmak između radne površine i gornje ivice uređaja, jer postoji rizik od opekotina.

ČIŠĆENJE I ODRŽAVANJE

Da biste izbegli rizik od telesne povrede, koristite zaštitne rukavice (rizik od posekotina) i zaštitne cipele (rizik od nagnječenja); u rukovanju treba da učestvuju dve osobe (manje opterećenje); nikada ne koristite

opremu za čišćenje parom (postoji rizik od električnog šoka). Popravke od strane nestručnih lica, za koje proizvođač nije dao odobrenje, mogu dovesti do rizika po zdravlje i bezbednost, za koje proizvođač ne može biti odgovoran. Svaki kvar ili oštećenje nastali usled popravke ili održavanja od strane nestručnih lica neće biti pokriveni garancijom, za šta su uslovi istaknuti u dokumentu koji je isporučen sa uređajem.

⚠️Ne koristite gruba abrazivna sredstva za čišćenje ili oštre metalne strugače za čišćenje stakla na vratima rerne, jer mogu da ogrebu površinu, što može dovesti do pucanja stakla.

ODLAGANJE AMBALAŽE

Ambalažni materijal je moguće u potpunosti reciklirati i on je označen simbolom za reciklažu . Zato različite delove ambalaže treba odgovorno odložiti i u potpunosti u skladu sa propisima lokalnih vlasti o odlaganju otpada.

ODLAGANJE KUĆNIH UREĐAJA

Ovaj uređaj je proizveden od materijala koji se mogu reciklirati ili ponovo upotrebiti. Odložite ga u skladu s lokalnim propisima o odlaganju otpada.

Za više informacija o tretmanu, ponovnom iskorišćavanju i reciklaži kućnih električnih uređaja obratite se nadležnom lokalnom organu vlasti, službi za sakupljanje komunalnog otpada ili prodavnicu u kojoj ste kupili uređaj.

PRE KORIŠĆENJA FIOKE

Da biste otvorili i zatvorili fioku, pritisnite sredinu panela na način prikazan na slici.

Prilikom prvog korišćenja očistite uređaj na sledeći način:

– Očistite površinu vlažnom krpom i osušite je.

• Pre korišćenja, postupite na sledeći način:

- skinite nalepnicu postavljene na prednju stranu i vrata fioke, osim natpisne pločice;
- udaljite decu od proizvoda i ambalažnih materijala, ako su bez odgovarajućeg nadzora, kako ne bi došlo do interakcije;
- skinite sve nalepnice sa pribora ako je isporučen.

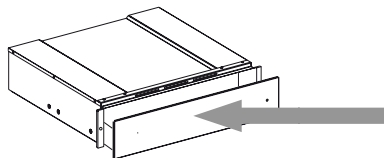

UGRADNJA

Bezbednosna uputstva za postavljanje fioke

VAŽNO: Fioka se mora odmah postaviti u kućište, prema uputstvima navedenim u nastavku. Kombinovani uređaj se ne može ugrađivati pre postavljanja fioke u kućište.

Fioka može da se postavlja samo u kombinaciji sa uređajima koji nisu teži od 60 kg i uz odgovarajuću ventilaciju za rashlađivanje.

Da biste ugradili uređaj koji može da se kombinuje sa fiokom, pratite uputstva navedena u relevantnom priručniku za korišćenje i u gradnju.

Važno: Aparat za kafu ili kombinovana mikrotalasna pećnica koji pripadaju istom brendu i imaju dimenzije prikazane na sledećoj stranici mogu da se ugrade iznad fioke. Prilikom ugradnje pažljivo pratite smernice navedene u priručniku koji je isporučen sa aparatom za kafu i kombinovanom mikrotalasnom pećnicom.

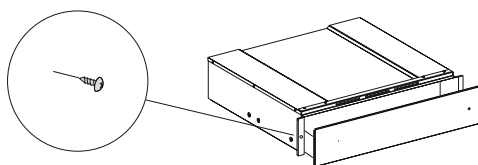

ČIŠĆENJE I ODRŽAVANJE

Koristite zaštitne rukavice.

**Ne koristite vunene žice, abrazivne
sundere ili abrazivna/korozivna
sredstva za čišćenje, jer oni mogu
da oštete površinu uređaja.**

Kod fioka sa iXelium završnom obradom postupajte na sledeći način:

- Koristite mekanu krp (poželjno od mikrovlakana) nakvašenu vodom ili uobičajeni deterdžent za čišćenje stakla.
- Nemojte da koristite papirne ubruse koji mogu da ostave tragove papira na površini.
- Nemojte da koristite abrazivne ili korozivne proizvode, sredstva za čišćenje na bazi hlora ili mrežice za čišćenje sudova.
- Nemojte koristiti zapaljive uređaje za čišćenje parom.
- Nemojte da ostavljate kisele ili alkalne materije kao što su sirće, senf, so, šećer ili sok od limuna na površini.

Kod staklenih površina postupajte na sledeći način:

- Koristite neutralan deterdžent i mlaku vodu, a zatim ih osušite mekanom krpom.
- Nemojte da ostavljate kisele ili alkalne materije kao što su sirće, senf, so, šećer ili sok od limuna na površini.

Osnova fiok od kaljenog stakla

Preporučuje se čišćenje dna fiok nakon svake upotrebe, ali prethodno treba sačekati da se ohladi. Ovim ćete sprečiti nagomilavanje nečistoća i olakšati čišćenje.

- Koristite čistu krp, papirne ubruse i tečnost za pranje sudova, ili posebne proizvode za čišćenje kaljenog stakla.
- Ne koristite abrazivne proizvode, izbeljivač, sprej za čišćenje rerne ili metalne mrežice za čišćenje sudova.

VODIČ ZA REŠAVANJE PROBLEMA

**Ako se fioka ne otvara / ne zatvara,
proverite sledeće:**

- Otvaranje ili zatvaranje možda sprečavaju predmeti ili sudovi.

POSTPRODAJNI SERVIS

Pre pozivanja postprodajnog servisa, uradite sledeće:

1. Proverite možete li da rešite problem sami uz pomoć „Vodiča za rešavanje problema“.

Za sledeće probleme pozovite kvalifikovanog tehničara postprodajnog servisa:

Ako klizači nisu funkcionalni:

- fioka ne može da se povuče tokom otvaranja ili zatvaranja.
- fioka je blokirana tokom otvaranja ili zatvaranja.

Prekidač za uključivanje/isključivanje se ne aktivira kada se uređaj uključi:

- možda je neispravan kontrolni indikator prekidača.

Ako je problem i dalje prisutan nakon prethodnih provera, pozovite najbližu službu za tehničku podršku.

Navedite uvek:

- kratak opis kvara;
- tip fioke za zagrevanje i tačan model;
- servisni broj (broj naveden nakon reči „Service“ na natpisnoj pločici) koji se nalazi spoljnoj desnoj ivici klizača fioke. Servisni broj je naveden i u garantnoj knjižici;
- svoju punu adresu;
- svoj broj telefona.

SERVICE 00 0000 00000



Ako su potrebne popravke, obratite se ovlašćenom postprodajnom servisnom centru (radi korišćenja originalnih rezervnih delova i propisnog vršenja popravki). Ukoliko se ne budete pridržavali ovih uputstava, možete ugroziti bezbednost i kvalitet proizvoda.

NAVODILA ZA UPORABO

	stran
VARNOSTNA NAVODILA	72
PRED UPORABO PREDALA	74
NAMESTITEV	74
ČIŠČENJE IN VZDRŽEVANJE	75
NAVODILA ZA ODPRAVLJANJE NAPAK	75
SERVISNI CENTER	76

VARNOSTNA NAVODILA

POMEMBNE INFORMACIJE, KI JIH MORATE PREBRATI IN UPOŠTEVATI.

Pred uporabo aparata preberite ta varnostna navodila. Navodila hranite na doseg roke za prihodnjo uporabo.

V navodilih za uporabo in na aparatu so pomembna varnostna opozorila, ki jih mora uporabnik prebrati in vedno upoštevati. Proizvajalec ne prevzema odgovornosti v primeru neupoštevanja varnostnih navodil, nepravilne uporabe aparata ali napačne nastavitve upravljalnih elementov.

⚠ Zelo majhni otroci (0–3 let) naj se ne približujejo aparatu. Majhni otroci (3–8 let) ne smejo biti v bližini aparata brez stalnega nadzora. Otroci, stari 8 let ali več, in osebe z omejenimi telesnimi, čutnimi ali razumskimi sposobnostmi oz. osebe, ki nimajo izkušenj in znanja, lahko aparat uporabljajo le, če so pod nadzorom oz. če so bili poučeni o varni uporabi aparata in se zavedajo morebitnih nevarnosti. Otroci se z aparatom ne smejo igrati. Otroci brez nadzora ne smejo čistiti ali vzdrževati aparata.

DOVOLJENA UPORABA

⚠ Aparat je namenjen uporabi v gospodinjstvu in temu podobnim načinom uporabe,

na primer: v kuhinjah za osebe v trgovinah, pisarnah in drugih delovnih okoljih, na kmetijah, za goste v hotelih, motelih in prebivalce drugih stanovanjskih okolij.

⚠ Druga uporaba ni dovoljena (npr. za segrevanje prostorov).

⚠ Aparat ni namenjen profesionalni uporabi. Aparata ne uporabljajte na prostem.

⚠ V aparatu ali v njegovi bližini ne shranjujte eksplozivnih ali vnetljivih snovi (npr. bencina ali pločevink z razpršili), saj lahko pride do požara.

NAMESTITEV

⚠ Za premikanje in namestitev aparata sta potrebni najmanj dve osebi, saj obstaja nevarnost poškodb. Za odstranjevanje embalaže in namestitev aparata uporabite zaščitne rokavice – nevarnost ureznin.

⚠ Namestitev, vključno s priklopom vode (če je prisotna) in elektrike, mora izvesti usposobljen tehnik. Ne popravljajte ali menjajte katerega koli dela aparata, razen če to ni izrecno navedeno v navodilih za uporabo. Otroci se mestu namestitve ne smejo približati. Ko aparat odstranite iz embalaže, se prepričajte, da se med prevozom

ni poškodoval. V primeru težav se obrnite na prodajalca ali najbližjo servisno službo. Ko je aparat nameščen, ostanke embalaže (plastika, deli iz stiropora itd.) shranite izven dosega otrok, saj obstaja nevarnost zadušitve.

⚠ Vse potrebne izreze v element izvedite pred vgradnjo aparata ter odstranite vse lesene trske in žagovino.

⚠ Podstavek iz stiropora odstranite šele pri nameščanju.

⚠ Ko je namestitev končana, spodnji del aparata ne sme biti več dosegljiv, saj lahko pride do opeklin.

⚠ Aparata ne nameščajte za okrasnimi vrati, saj lahko pride do požara.

⚠ Če je aparat nameščen pod pultom, ne prekrivajte minimalne razdalje med delovno ploščo in zgornjim robom aparata, saj lahko pride do opeklin.

ČIŠČENJE IN VZDRŽEVANJE

Uporabljajte zaščitne rokavice (nevarnost ureznin) in zaščitne čevlje (nevarnost zmečkanin), da preprečite telesne poškodbe. Postopek naj opravita dve osebi

(manjše breme). Ne uporabljajte parnih čistilcev (nevarnost električnega udara). Nestrokovna popravila, ki jih ni odobril proizvajalec lahko povzročijo poškodbe in materialno škodo, za katero proizvajalec ne odgovarja. Morebitne okvare ali škoda, ki so posledica nestrokovnih popravil ali nestrokovnega vzdrževanja, so izključene iz garancije, katere pogoji so opisani v dokumentu, ki je priložen temu aparatu.

⚠ Ne uporabljajte grobih, abrazivnih čistil ali kovinskih strgal za čiščenje stekla vrat pečice, saj lahko opraskajo površino, zaradi česar lahko steklo počí.

ODSTRANJEVANJE EMBALAŽE

Embalažo je mogoče povsem reciklirati in je označena s simbolom za recikliranje . Dele embalaže zato zavržite odgovorno in v skladu s predpisi pristojnih služb, ki urejajo odlaganje odpadkov.

O D S T R A N J E V A N J E GOSPODINJSKIH APARATOV

Aparat je izdelan iz materialov, ki jih je mogoče reciklirati ali ponovno uporabiti. Aparat zavržite v skladu z veljavnimi lokalnimi predpisi o odstranjevanju odpadkov.

Dodatne informacije o odstranjevanju in recikliranju električnih gospodinjskih aparatov lahko dobite na pristojnem občinskem uradu, pri komunalni službi ali v trgovini, kjer ste aparat kupili.

PRED UPORABO PREDALA

Če želite odpreti in zapreti predal, pritisnite na sredino plošče, kot je prikazano na sliki.

Ob prvi uporabi aparat očistite na naslednji način:

– Površino očistite z vlažno krpo in nato posušite.

• Pred uporabo odstranite:

– nalepke na prednji strani in vratih grelnega predala, razen napisne ploščice;

– otroci naj ne tikajo izdelka in embalaže, če niso pod ustreznim nadzorom;

– morebitne nalepke s pribora, če so prisotne.

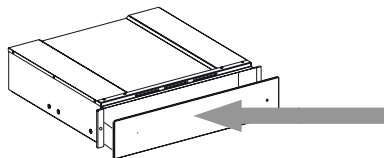

NAMESTITEV

Varnostna navodila za namestitev predala

POMEMBNO: Predal je treba takoj pritrditi na element po spodnjih navodilih.

Priključenega aparata ni mogoče namestiti, dokler predal ni pritrjen na element.

Predal je mogoče namestiti samo v kombinaciji z drugimi aparati z največjo težo 60 kg in opremljenimi z ustreznim hladilnim prezračevanjem.

Za namestitev aparata, ki ga je mogoče kombinirati s predalom, sledite

navodilom v ustreznem priročniku za uporabo in namestitev.

Pomembno: Aparat za kavo ali kombinirano mikrovalovno pečico iste blagovne znamke, velikosti, kot je prikazana na naslednji strani, lahko namestite nad predal. Pri montaži natančno sledite navodilom v priročnikih z navodili, ki so priloženi aparatu za kavo in kombinirani mikrovalovni pečici.

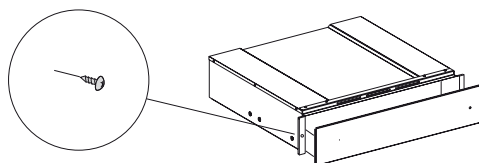

ČIŠČENJE IN VZDRŽEVANJE

**Uporabljajte zaščitne rokavice.
Ne uporabljajte jeklenih gobic,
abrazivnih čistilnih gobic
ali abrazivnih/korozivnih
čistilnih sredstev, saj bi ti lahko
poškodovali površine aparata.**

Za predale z obdelavo iXelium sledite naslednjemu postopku:

- Uporabite mehko krpo (najboljša so mikrovlakna), navlaženo z vodo ali z običajnim čistilom za steklo.
- Ne uporabljajte papirnatih brisač, saj lahko na površini pustijo sledove papirja in proge.
- Ne uporabljajte abrazivnih ali korozivnih izdelkov, čistilnih sredstev na osnovi klora ali žičnatih gobic.
- Ne uporabljajte parnih čistilnikov, pri katerih je nevarnost da se vname ogenj.
- Na površini ne puščajte kislih ali alkalnih snovi, kot so kis, gorčica, sol, sladkor ali limonov sok.

Za steklene površine upoštevajte spodnji postopek:

- Uporabite nevtralno čistilno sredstvo in

mlačno vodo, nato pa posušite z mehko krpo.

- Na površini ne puščajte kislih ali alkalnih snovi, kot so kis, gorčica, sol, sladkor ali limonov sok.

Podstavek predala iz kaljenega stekla

Priporočljivo je, da po vsaki uporabi očistite dno predala in pustite, da se ohladi. Na ta način preprečite nabiranje umazanije in olajšate čiščenje.

- Za čiščenje kaljenega stekla uporabite čisto krpo, papirnate brisače in sredstvo za pomivanje posode ali posebno čistilo za kaljeno steklo.
- Ne uporabljajte abrazivnih izdelkov, belila, čistil za čiščenje pečic ali žičnatih gobic.

NAVODILA ZA ODPRAVLJANJE NAPAK

**Če se predal ne odpira/zapira,
preverite:**

- da ni predmetov ali posode, ki bi preprečevali odpiranje ali zapiranje.

SERVISNI CENTER

Preden se obrnete na servisno službo:

1. Preverite, če lahko napako odpravite sami ob pomoči predlogov v poglavju "Navodila za odpravljanje težav".

Na usposobljenega tehnika ali servisno službo se obrnite v primeru naslednjih težav:

Če drsna vodila ne delujejo pravilno:

- predal se med odpiranjem ali zapiranjem zatika.
- predal se med odpiranjem ali zapiranjem zagozdi.

Stikalo za vklop/izklop se ne aktivira, ko je aparat vklopljen:

- kontrolna lučka stikala je pokvarjena.

Če težava ne izgine po teh preverjanjih, pokličite najbližjo servisno službo.

Vedno navedite:

- kratek opis napake;
- vrsto predala za ogrevanje in natančen model;
- servisno številko (številka za besedo "Service" na ploščici s podatki) na zunanjem desnem robu vodila predala. Servisna številka je navedena tudi v garancijski knjižici;
- točen naslov;
- svojo telefonsko številko.

SERVICE 00 0000 00000



Če so potrebna popravila, se obrnite na pooblaščen servisni center (da zagotovite uporabo originalnih nadomestnih delov in pravilna popravila). Neupoštevanje teh navodil lahko vpliva na varnost in kakovost izdelka.

NÁVOD NA POUŽÍVANIE

	Strana
BEZPEČNOSTNÉ POKYNY	78
PRED POUŽITÍM ZÁSUVKY	80
INŠTALÁCIA	80
ČISTENIE A ÚDRŽBA	81
NÁVOD NA RIEŠENIE PROBLÉMOV	81
POPREDAJNÝ SERVIS	82

BEZPEČNOSTNÉ POKYNY

DÔLEŽITÉ! PREČÍTAJTE SI A DODRŽIAVAJTE

Pred použitím spotrebiča si prečítajte tieto bezpečnostné pokyny. Uchovajte ich poruke na budúce použitie.

V týchto pokynoch a na samotnom spotrebiči sú uvedené dôležité upozornenia týkajúce sa bezpečnosti, ktoré treba vždy dodržiavať. Výrobca odmieta zodpovednosť v prípade nedodržania týchto bezpečnostných pokynov, nenáležitého používania spotrebiča alebo nesprávneho nastavenia ovládania.

⚠ Veľmi malé deti (0 – 3 roky) by sa nemali zdržiavať v okolí spotrebiča. Malé deti (3 – 8 rokov) nepúšťajte k spotrebiču bez dozoru. Deti od 8 rokov a osoby so zníženými fyzickými, zmyslovými a mentálnymi schopnosťami alebo s nedostatkom skúseností a znalostí môžu používať tento spotrebič len v prípade, ak sú pod dozorom alebo dostali pokyny týkajúce sa používania spotrebiča bezpečným spôsobom a chápu hroziace nebezpečenstvá. Deti sa so spotrebičom nesmú hrať. Čistenie a údržbu nesmú vykonávať deti bez dozoru.

POVOLENÉ POUŽÍVANIE

⚠ Tento spotrebič je určený na použitie v domácnosti alebo na podobné účely ako napr.:

v oblastiach kuchyniek pre personál v dielňach, kanceláriách a iných pracovných prostrediach; na farmách; pre hostí v hoteloch, motelloch bed & breakfast alebo iných ubytovacích zariadeniach.

⚠ Nie je povolené používať ho na iné účely (napr. vykurovanie miestností).

⚠ Tento spotrebič nie je určený na profesionálne používanie. Spotrebič nepoužívajte vonku.

⚠ Do spotrebiča ani do jeho blízkosti neumiestňujte horľavé materiály (napr. benzín alebo aerosolové nádoby) – riziko požiaru.

INŠTALÁCIA

⚠ So spotrebičom musia manipulovať a inštalovať ho minimálne dve osoby – riziko zranenia. Pri vybalovaní a inštalovaní používajte ochranné rukavice – nebezpečenstvo porezania.

⚠ Inštaláciu, vrátane prívodu vody (ak je) a elektrického zapojenia a taktiež opravy musí vykonávať kvalifikovaný technik. Nikdy neopravujte ani nevymieňajte žiadnu časť spotrebiča, ak to nie je uvedené v návode na používanie. Nepúšťajte deti k miestu inštalácie. Po vybalení spotrebiča sa uistite, že sa počas prepravy

nepoškodil. V prípade problémov sa obráťte na predajcu alebo najbližší popredajný servis. Po inštalácii treba odpad z balenia (plasty, kusy polystyrénu a pod.) uložiť mimo dosahu detí – nebezpečenstvo udusenía.

⚠ Pred vsadením spotrebiča do nábytkového príslušenstva urobte všetky potrebné výrezy a odstráňte drevené odrezky a piliny.

⚠ Spotrebič vyberte z polystyrénovej penovej základne až tesne pred inštaláciou.

⚠ Po inštalácii nesmie byť spodná časť spotrebiča prístupná – nebezpečenstvo popálenia.

⚠ Neinštalujte spotrebič za dekoratívne dvierka – nebezpečenstvo požiaru.

⚠ Ak je spotrebič nainštalovaný pod pracovnou doskou, neblokujte minimálnu medzeru medzi pracovnou doskou a horným okrajom spotrebiča – nebezpečenstvo popálenia.

ČISTENIE A ÚDRŽBA

Aby ste sa vyhli riziku úrazu, používajte ochranné rukavice (riziko tržnej rany) a bezpečnostnú obuv (riziko pomliaždenia); nezabudnite vykonávať manipuláciu dvoma

osobami (zníženie zaťaženia); nikdy nepoužívajte parné čistiace zariadenie (nebezpečenstvo zásahu elektrickým prúdom). Neodborné opravy nepovolené výrobcom môžu mať za následok ohrozenie zdravia a bezpečnosti, za ktoré výrobca nemôže byť zodpovedný. Na chyby alebo poškodenia spôsobené neodbornými opravami alebo údržbou sa nevzťahuje záruka, ktorej podmienky sú uvedené v dokumente dodanom so zariadením.

⚠ Na čistenie skla dvierok nepoužívajte drsné abrazívne čistiace prostriedky ani ostré kovové škrabky, ktoré môžu poškriabať povrch, čo môže mať za následok rozbitie skla.

LIKVIDÁCIA OBALOVÝCH MATERIÁLOV

Obalové materiály sa môžu na 100 % recyklovať a sú označené symbolom recyklácie . Jednotlivé časti obalu likvidujte zodpovedne, v plnom súlade s platnými miestnymi predpismi o likvidácii odpadov.

LIKVIDÁCIA DOMÁCICH SPOTREBIČOV

Tento spotrebič je vyrobený z recyklovateľných a znovu použiteľných materiálov. Zlikvidujte ho v súlade s miestnymi predpismi o likvidácii odpadov.

Podrobnejšie informácie o zaobchádzaní, obnove a recyklácii domácich spotrebičov dostanete na miestnom úrade, v zberných surovinách alebo v obchode, kde ste spotrebič kúpili.

PRED POUŽITÍM ZÁSUVKY

Zásuvku otvoríte a zatvoríte zatlačením stredného panela, ako je zobrazené na obrázku.

Pri prvom použití spotrebič vyčistite nasledujúcim spôsobom:

- Vyčistite povrch vlhkou utierkou a potom ho osušte.
- Pred použitím odstráňte:
 - nálepky umiestnené na prednej strane a na dvierkach zásuvky, s výnimkou výrobného štítku;
 - nedovoľte deťom, pokiaľ sú bez dozoru, aby manipulovali s výrobkom a obalovým materiálom;
 - všetky nálepky, ktoré by boli na príslušenstve.

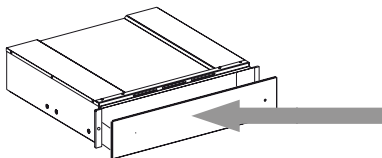

INŠTALÁCIA

Bezpečnostné pokyny pre montáž zásuvky

DÔLEŽITÉ: Zásuvku musíte ihneď namontovať do linky podľa nasledujúcich pokynov. Spotrebič, ktorý sa inštaluje v kombinácii s ohrevnou zásuvkou, sa nesmie montovať pred montážou zásuvky do kuchynskej linky.

Zásuvka sa dá zabudovať iba v kombinácii s inými spotrebičmi s maximálnou hmotnosťou 60 kg, ktoré majú dostatočné vetranie na svoje ochladenie.

Pri inštalácii spotrebiča v kombinácii so zásuvkou dodržiavajte pokyny pre vhodné použitie a pokyny v inštalačnej príručke.

Dôležité: Nad zásuvku môžete nainštalovať kávovar alebo kombinovanú mikrovlnnú rúru rovnakej značky a veľkosti, ako je uvedené na nasledujúcej strane. Pri inštalácii starostlivo dodržiavajte pokyny uvedené v príručkách dodaných s kávovarom a s kombinovanou mikrovlnnou rúrou.

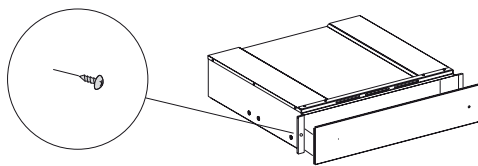

ČISTENIE A ÚDRŽBA

**Používajte ochranné rukavice.
Nepoužívajte drôtenku, drsné čistiace potreby alebo abrazívne/korozívne čistiace prostriedky, pretože by mohli poškodiť povrch spotrebiča.**

Pri zásuvkách s úpravou iXelium postupujte nasledujúcim spôsobom:

- Použite mäkkú utierku (uprednostnite utierku z mikrovláken) navlhčenú vo vode alebo v bežnom čistiacom prostriedku na sklo.
- Nepoužívajte papierové utierky, z ktorých by sa mohli uvoľniť zvyšky papiera alebo by mohli poškriabať povrch dosky.
- Nepoužívajte abrazívne alebo korozívne prostriedky, čističe s obsahom chlóru ani drôtenky na panvice.
- Nepoužívajte sprejové spotrebiče s horľavými prípravkami.
- Nenechajte na povrchu pôsobiť kyselinu alebo alkalické látky, ako ocot, horčicu, soľ, cukor alebo citrónovú šťavu.

Pri sklenených povrchoch postupujte nasledujúcim spôsobom:

- použite neutrálny detergent a vlažnú vodu, potom osušte mäkkou utierkou.
- Nenechajte na povrchu pôsobiť kyselinu alebo alkalické látky, ako ocot, horčicu, soľ, cukor alebo citrónovú šťavu.

Základňa zásuvky z temperovaného skla

Odporúča sa čistiť dno zásuvky po každom použití, pričom dávajte pozor, aby dno vychladlo. Zabráňte tým usadzovaniu nečistôt a zjednodušíte čistenie.

- Používajte čistú utierku, papierovú utierku a umývací prípravok alebo špeciálne prípravky na čistenie temperovaného skla.
- Nepoužívajte abrazívne prípravky, bielidlo, spreje na rúry ani kovové drôtenky.

NÁVOD NA RIEŠENIE PROBLÉMOV

Ak sa zásuvka neotvorí/nezatvorí, skontrolujte, či:

- otvoreniu alebo zatvoreniu zásuvky neprekážajú nejaké predmety alebo riad.

POPREDAJNÝ SERVIS

Skôr ako zavoláte servis:

1. Presvedčte sa, či problém nedokážete vyriešiť sami podľa pokynov v časti „Príručka na odstraňovanie problémov“.

Pri nasledujúcich problémoch zavolajte kvalifikovaného technika servisu:

Ak lišty nefungujú správne:

- zásuvka sa pri otvorení alebo zatvorení zadržiava vzadu.
- zásuvka sa pri otvorení alebo zatvorení zablokuje

Spínač On/Off sa pri zapnutí spotrebiča neaktivuje:

- indikátor spínača je pokazený.

Ak po kontrolách uvedených vyššie porucha naďalej pretrváva, spojte sa s najbližším popredajným servisom.

Vždy uveďte:

- stručný opis poruchy;
- typ a predný model ohrevnej zásuvky;
- servisné číslo (číslo uvedené po slove „Service“ na výrobnom štítku) nachádzajúce sa na vonkajšom pravom okraji lišty zásuvky; servisné číslo je uvedené aj na záručnom liste;
- vašu úplnú adresu,
- vaše telefónne číslo.

SERVICE 00 0000 00000



Ak by bola potrebná nejaká oprava, obráťte sa na autorizované servisné stredisko (zaručí sa tým použitie originálnych náhradných dielov a správny postup pri oprave). Nedodržanie týchto pokynov môže ohroziť bezpečnosť a kvalitu výrobku.

ІНСТРУКЦІЇ З ВИКОРИСТАННЯ

	Сторінка
ІНСТРУКЦІЇ З ТЕХНІКИ БЕЗПЕКИ	84
ПЕРЕД ВИКОРИСТАННЯМ ПІДІГРІВАЧА ПОСУДУ	86
ВСТАНОВЛЕННЯ	86
ЧИЩЕННЯ ТА ОБСЛУГОВУВАННЯ	87
ПОСІБНИК З УСУНЕННЯ НЕСПРАВНОСТЕЙ	87
ПІСЛЯПРОДАЖНЕ ОБСЛУГОВУВАННЯ	88

ІНСТРУКЦІЇ З ТЕХНІКИ БЕЗПЕКИ

ПРОЧИТАЙТЕ І ВІЗЬМІТЬ ДО УВАГИ

Перед використанням приладу прочитайте ці інструкції з техніки безпеки. Збережіть їх для подальшого використання.

У цій інструкції та на самому приладі містяться важливі попередження про небезпеку, які слід прочитати і завжди виконувати. Виробник не несе жодної відповідальності за недотримання цих інструкцій з техніки безпеки, за неналежне використання приладу або неправильне налаштування елементів управління.

⚠ Не дозволяйте маленьким дітям (до 3 років) підходити до приладу. Не дозволяйте маленьким дітям (від 3 до 8 років) підходити надто близько до приладу без постійного нагляду. Докористування приладом допускаються діти віком від 8 років, особи з фізичними, сенсорними чи розумовими вадами, а також особи, які мають незначний досвід чи знання щодо використання цього приладу, лише за умови, що такі особи отримали інструкції щодо безпечного використання приладу, розуміють можливий ризик або використовують прилад під наглядом осіб, що відповідають за їхню безпеку. Не дозволяйте дітям гратися з приладом. Діти можуть чистити та обслуговувати прилад лише під наглядом дорослих.

ДОЗВОЛЕНЕ ВИКОРИСТАННЯ

⚠ Цей прилад призначено для використання в побутових і подібних умовах, наприклад таких: в кухонних зонах магазинів, офісів та інших робочих середовищ; у фермерських господарствах; клієнтами в готелях, мотелях, невеликих пансіонах зі сніданком й інших житлових приміщеннях.

⚠ Забороняється використовувати прилад для інших цілей (наприклад, для опалення приміщень).

⚠ Цей прилад не призначений для професійного використання. Не використовуйте прилад поза приміщенням.

⚠ Не зберігайте вибухонебезпечні або горючі речовини (наприклад, бензин або аерозольні балончики) всередині або поблизу приладу — існує ризик виникнення пожежі.

ВСТАНОВЛЕННЯ

⚠ Встановлення і обслуговування приладу повинно виконуватись принаймні двома особами для уникнення ризику травмування. Під час розпакування та встановлення приладу використовуйте захисні рукавиці – існує ризик порізів.

⚠ Встановлення, включаючи підключення водопостачання (за наявності), виконання електричних з'єднань і ремонт має виконувати кваліфікований персонал. Не ремонтуйте самостійно та не

замініть жодну частину приладу, якщо в інструкції з експлуатації прямо не вказано, що це необхідно зробити. Не дозволяйте дітям наближатись до місця установа. Розпакувавши прилад, перевірте, чи немає на ньому пошкоджень після транспортування. У разі виникнення проблем зверніться до продавця або найближчого центру післяпродажного обслуговування. Після встановлення залишки упаковки (пластик, пінополістиролові елементи тощо) повинні зберігатися в недоступному для дітей місці: існує небезпека удушення.

⚠ Усі столярні роботи виконуйте до вбудовування приладу в меблевий корпус і приберіть усю дерев'яну стружку та тирсу.

⚠ Не виймайте прилад з пінополістиролу до моменту його встановлення.

⚠ Після встановлення приладу не повинно бути доступу до його дна — існує ризик отримання опіків.

⚠ Не встановлюйте прилад за декоративними дверцятами – існує ризик виникнення пожежі.

⚠ Якщо прилад встановлено під стільницею, залишайте мінімальний просвіт між стільницею та верхнім краєм приладу — існує ризик отримання опіків.

ЧИЩЕННЯ ТА ОБСЛУГОВУВАННЯ

Щоб уникнути ризику травмування, використовуйте захисні рукавички

(ризик порізу) та захисне взуття (ризик забою); керування обов'язково мають здійснювати дві людини (зменшення навантаження); ніколи не застосовуйте пристрої чищення парою (ризик ураження електричним струмом). Непрофесійний ремонт, не дозволений виробником, може мати ризик для здоров'я та безпеки, за який виробник не несе відповідальності. Будь-який дефект або пошкодження, спричинені непрофесійним ремонтом або технічним обслуговуванням, не покриваються гарантією, умови якої зазначені в документі, що постачається з пристроєм.

⚠ Не використовуйте жорсткі абразивні очисники та металеві скребки для очищення скла на дверцятах, оскільки вони можуть подряпати поверхню, унаслідок чого скло може тріснути.

УТИЛІЗАЦІЯ ПАКУВАЛЬНИХ МАТЕРІАЛІВ

Пакувальний матеріал підлягає повній вторинній переробці та позначений символом . Тому різні частини упаковки слід утилізувати відповідально та згідно з місцевими правилами щодо утилізації відходів.

УТИЛІЗАЦІЯ ПОБУТОВИХ ПРИЛАДІВ

Цей прилад виготовлено з матеріалів, які підлягають вторинній переробці або придатні для повторного використання. Утилізуйте його відповідно до місцевих правил утилізації відходів. Для отримання додаткової інформації про поводження з побутовими електричними приладами, їх утилізацію та вторинну переробку зверніться до місцевих органів, служби утилізації побутових відходів або в магазин, де ви придбали прилад.

ПЕРЕД ВИКОРИСТАННЯМ ПІДІГРІВАЧА ПОСУДУ

Щоб відкрити та закрити підігрівач посуду, натисніть середню панель, як показано на малюнку.

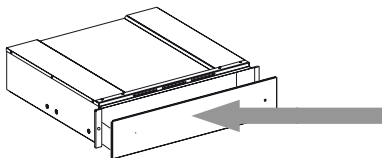

Спочатку очистіть прилад наступним чином:

- Очистіть поверхню вологою ганчіркою, а потім протріть насухо.
- Перед експлуатацією видаліть наступні матеріали:
 - наклейки, розміщені на передній панелі та дверцятах підігрівача посуду, за винятком таблички з технічними даними;
 - не підпускайте дітей до приладу і пакувальних матеріалів, щоб уникнути взаємодії з ними, якщо за дітьми не забезпечений постійний нагляд;
 - наклейки з приладдя, за наявності.

ВСТАНОВЛЕННЯ

Вказівки з техніки безпеки при вбудовуванні підігрівача посуду

ВАЖЛИВО: Підігрівач посуду слід негайно прикріпити до меблів, дотримуючись наведених нижче вказівок. З'єднаний прилад слід встановлювати лише після вбудовування підігрівача.

Підігрівач посуду може вбудовуватися в поєднанні лише з тими приладами, вага яких не перевищує 60 кг і у яких передбачена відповідна охолоджуюча вентиляція.

Для встановлення приладу, який поєднується з підігрівачем посуду, дотримуйтеся вказівок, наведених у відповідному посібнику зі встановлення та експлуатації.

Важливо: Над підігрівачем посуду може бути встановлена кавоварка або комбінована мікрохвильова піч того ж бренду з розмірами, зазначеними на наступній сторінці. Під час встановлення ретельно виконуйте вказівки, наведені в інструкціях, що постачаються з кавоваркою або комбінованою мікрохвильовою піччю.

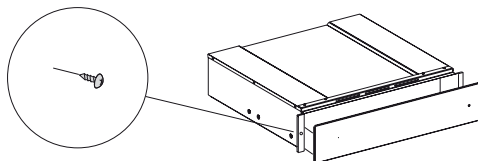

ЧИЩЕННЯ ТА ОБСЛУГОВУВАННЯ

Надягайте захисні рукавички.

Забороняється використовувати дротяні мочалки або засоби для чищення з абразивною чи корозійною дією, оскільки вони можуть пошкодити поверхні виробу.

При використанні підігрівачів посуду з покриттям iXelium дійте наступним чином:

- Використовуйте м'яку ганчірку (бажано з мікрофібри), змочену водою або звичайним засобом для миття скла.
- Не використовуйте паперові рушники, оскільки їхні шматки можуть залишити на поверхні сліди паперу та смуги.
- Не використовуйте абразивні чи їдкі матеріали, продукти на основі хлору або металеві мочалки.
- Не застосовуйте пристрої чищення паром.
- Не залишайте кислотні або лужні речовини, наприклад оцет, гірчицю, сіль, цукор чи лимонний сік на поверхні.

Для скляних поверхонь виконайте наступні дії:

- Промийте нейтральним миючим засобом і теплою водою, потім насухо витріть м'якою ганчіркою.
- Не залишайте кислотні або лужні речовини, наприклад оцет, гірчицю, сіль, цукор чи лимонний сік на поверхні.

Дно підігрівача посуду з гартованого скла

Рекомендується чистити дно підігрівача посуду після кожного використання, попередньо давши йому охолонути. Це дозволить уникнути нашарування бруду й полегшить очищування.

- Використовуйте чисту ганчірку, паперові рушники та рідину для миття або спеціальні продукти для очищення гартованого скла.
- Не використовуйте абразивні продукти, відбілювачі, спрей для очищення духової шафи або металеві губки.

ПОСІБНИК З УСУНЕННЯ НЕСПРАВНОСТЕЙ

Якщо підігрівач посуду не відкривається/закривається, переконайтеся, що:

- немає предметів або посуду, що перешкоджають відкриванню або закриттю.

ПІСЛЯПРОДАЖНЕ ОБСЛУГОВУВАННЯ

Перш ніж звертатися у центр післяпродажного обслуговування:

1. Спробуйте самостійно вирішити проблему, дотримуючись інструкцій у посібнику з усунення несправностей.

У наступних випадках звертайтеся до кваліфікованого фахівця або в центр післяпродажного обслуговування:

Якщо напрямні не працюють належним чином:

- підігрівач посуду затримується під час відкривання чи закривання;
- підігрівач посуду блокується під час відкривання або закривання.

Кнопка УВІМК/ВИМК не активується, коли прилад увімкнено:

- індикатор управління перемикачем несправний.

Якщо наведені нижче дії не допомогли знешкодити проблему, зверніться до найближчого Центру післяпродажного обслуговування.

Підготуйте таку інформацію:

- короткий опис несправності;
- дані про тип і точну модель підігрівача посуду;
- сервісний номер (номер, вказаний після слова «Сервіс» на табличці з паспортними даними), розташований ззовні з правого боку підігрівача посуду. Сервісний номер також вказаний на гарантійному талоні;
- повна адреса вашого місця проживання;
- ваш номер телефону.

SERVICE 00 0000 00000



Якщо знадобиться ремонт приладу, зверніться до авторизованого центру післяпродажного обслуговування (щоб отримати для ремонту необхідні оригінальні та правильні запчастини). Недотримання цих інструкцій може негативно позначитись на безпеці та якості виробу.

UDHËZIME PËR PËRDORIMIN

	Faqja
UDHËZIME PËR SIGURINË	90
PËRPARA SE TË PËRDORNI SIRTARIN	92
INSTALIMI	92
PASTRIMI DHE MIRËMBAJTJA	93
UDHËZUESI I PROBLEMEVE	93
SHËRBIMI I PASSHITJES	94

UDHËZIME PËR SIGURINË

TË RËNDËSISHME: TË LEXOHEM DHE TË ZBATOHEM

Para përdorimit të pajisjes lexoni këto udhëzime sigurie. Ruajini ato të disponueshme, për t'iu referuar më vonë.

Këto udhëzime dhe vetë pajisja ofrojnë paralajmërime sigurie të rëndësishme, për tu zbatuar gjithmonë. Prodhuesi refuzon çdo përgjegjësi në rast se nuk janë ndjekur këto udhëzime sigurie, në rast përdorimi të papërshtatshëm të pajisjes ose vendosje e pasaktë e komandave.

⚠ Fëmijët shumë të vegjël (0-3 vjeç) duhet të mbahen larg pajisjes. Fëmijët e vegjël (3-8 vjeç) duhet të mbahen larg pajisjes, nëse nuk janë të mbikëqyrur. Fëmijët nga mosha 8 vjeç e lart si dhe personat me aftësi fizike, ndijore ose mendore të kufizuar ose të cilëve u mungon eksperiencia dhe njohuria mund ta përdorin këtë pajisje vetëm nëse janë nën mbikëqyrje apo u janë dhënë udhëzime mbi përdorimin e sigurt dhe i kuptojnë rreziqet në fjalë. Fëmijët nuk duhet të luajnë me pajisjen. Pastrimi dhe mirëmbajtja e përdoruesit nuk duhet të kryhen nga fëmijë pa mbikëqyrje nga të rriturit.

PËRDORIMI I LEJUAR

⚠ Kjo pajisje është projektuar për t'iu përdorur në shtëpi, për

përdorime të ngjashme, si: hapësira kuzhine për stafin në dyqane, zyra dhe ambiente të tjera pune; shtëpi ferma; nga klientët në hotele, motele, dhoma me mëngjes dhe ambiente të tjera rezidenciale.

⚠ Nuk lejohet përdorimi për qëllime të tjera (p.sh. për të ngrohur dhomën).

⚠ Kjo pajisje nuk është për përdorim profesional. Mos e ruani pajisjen në ambientet e jashtme.

⚠ Mos ruani brenda ose pranë pajisjes substanca shpërthyesë ose të djegshme (p.sh. benzinë ose kanoçe aerosoli) - rrezik zjarri.

INSTALIMI

⚠ Pajisja duhet të lëvizet dhe instalohet nga dy ose më shumë vetë - rrezik lëndimi. Përdorni dorashka mbrojtëse për të shpaktuar dhe instaluar - rrezik prerjeje.

⚠ Instalimi, duke përfshirë furnizimin me ujë (nëse ka), lidhjet elektrike dhe riparimet duhet të kryhen nga një teknik i kualifikuar. Mos riparoni ose zëvendësoni asnjë pjesë të pajisjes nëse nuk specifikohet ndryshe në manualin e përdoruesit. Mbajini fëmijët larg vendit të instalimit.

Pas shpaketimit të pajisjes, sigurohuni që të mos jetë dëmtuar gjatë transportit. Në rast problemesh, kontaktoni me shitësin ose pikët më të afërt të shërbimit pas shitjes. Pasi ta keni instaluar, mbeturinat e paketimit (pjesët plastike, ato prej bukëpeshku, etj.) duhet të ruhen në vende të paarritshme nga fëmijët - rrezik asfiksioni.

⚠️ Kryeni punimet prerëse të dollapit para ndërimit të pajisjes në mobile dhe pastrojini të gjitha ashklat dhe tallashin.

⚠️ Mos e hiqni pajisjen nga mbajtësja prej shkume polistireni përveçse kur vjen momenti i instalimit.

⚠️ Pas instalimit, fundi i pajisjes nuk duhet të jetë më i arritshëm - rrezik djegieje.

⚠️ Mos e instaloni pajisjen pas dyerve dekorative - rrezik zjarri.

⚠️ Nëse pajisja elektroshtëpiake instalohet poshtë ndonjë sipërfaqeje pune, mos e bllokoni hapësirën minimale midis sipërfaqes së punës dhe pjesës së sipërme të pajisjes elektroshtëpiake - rrezik djegieje.

PASTRIMI DHE MIRËMBAJTJA

Për të shmangur rrezikun e lëndimit personal, përdorni doreza mbrojtëse (rrezik plagosjeje) dhe këpucë sigurie (rrezik shtypjeje); sigurohuni

që të punoni nga dy persona (reduktim ngarkese); mos përdorni asnjëherë pajisje pastrimi me avull (rrezik goditjeje elektrike). Riparimet joprofesionale të paautorizuara nga prodhuesi mund të shkaktojnë rreziqe për shëndetin dhe sigurinë, për të cilat prodhuesi nuk mund të mbajë përgjegjësi. Çdo defekt ose dëm i shkaktuar nga riparimet ose mirëmbajtja joprofesionale nuk mbulohen nga garancia, kushtet e së cilës specifikohen në dokumentin e marrë bashkë me njësinë.

⚠️ Mos përdorni pastrues abrazivë të fortë ose gërryes metalikë për të pastruar xhamin e derës pasi mund ta gërvishtin sipërfaqen, çka mund të shkaktojë thyerjen e xhamit.

MËNJANIMI I MATERIALEVE PAKETUESE

Materiali i ambalazhit është 100% i ricikluar dhe bart simbolin e riciklimit . Për këtë arsye, pjesët e ndryshme të paketimit duhet të mënjanohen me përgjegjshmëri dhe në përputhje të plotë me rregulloret e autoriteteve lokale që menaxhojnë hedhjen e mbeturinave.

HEDHJA E PAJISJEVE SHTËPIAKE

Kjo pajisje është prodhuar me materiale të ricikluar ose të ripërdorshme. Mënjanojeni atë në përputhje me rregulloret lokale të mënjanimin të mbeturinave.

Për informacione të mëtejshme lidhur me trajtimin, restaurimin dhe riciklimin e pajisjeve elektrike shtëpiake, kontaktoni autoritetet lokale, shërbimin e grumbullimit për mbetjet shtëpiake ose dyqanin ku keni blerë pajisjen.

PËRPARA SE TË PËRDORNI SIRTARIN

Për ta hapur dhe mbyllur sirtarin, shtyni mesin e panelit, siç tregohet në figurë.

Kur ta përdorni për herë të parë, pastrojeni pajisjen elektroshtëpiake në këtë mënyrë:

- pastroni sipërfaqen me një copë rrobe të lagur dhe pastaj thajeni.

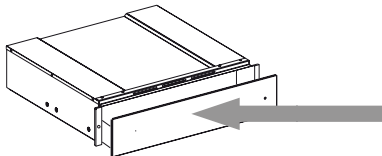

- Përpara përdorimit, hiqni:
- etiketat e vëna në pjesën e përparme dhe në derën e sirtarit, me përjashtim të etiketës së vlerave nominale;
- mbajini fëmijët larg produktit dhe materialeve të ambalazhit, që të mos i prekin pa u mbikëqyrur si duhet;
- çdo etiketë nga aksesorët (nëse ka të tillë).

INSTALIMI

Udhëzimet e sigurisë për montimin e sirtarit

E RËNDËSISHME: Sirtari duhet të fiksohet drejtpërdrejt te dollapi, duke zbatuar udhëzimet që jepen më poshtë. Pajisja elektroshtëpiake e bashkuar nuk mund të instalohet para se sirtari të fiksohet te kabineti.

Sirtari mund të montohet vetëm në kombinim me pajisje të tjera shtëpiake, me peshë jo më të madhe se 60 kg dhe të pajisura me ventilim të përshtatshëm ftohjeje.

Për të instaluar elektroshtëpiaken që mund të kombinohet me sirtarin, ndiqni udhëzimet që jepen në udhëzuesin përkatës të përdorimit dhe të instalimit.

E rëndësishme: Mbi sirtar mund të instalohet e njëjta makineri kafebërëse e së njëjtës markë ose furrë të kombinuar me mikrovalë, me përmasat që jepen në faqen e mëposhtme. Për instalimin, ndiqni me kujdes udhëzimet që jepen në manualin e udhëzimeve, të cilat vijnë me makinën kafebërëse dhe furrën e kombinuar me mikrovalë.

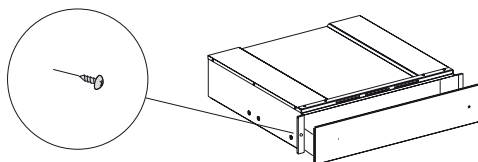

PASTRIMI DHE MIRËMBAJTJA

Mbani dorashka mbrojtëse.

Mos përdorni lesh teli, gërryes ose agjentë pastrimi gërryes, sepse këta mund të dëmtojnë sipërfaqen e elektroshtëpiakes.

Për sirtarët me trajtim "iXelium", veproni si më poshtë:

- Përdorni një rrobë të butë (mundësisht me mikrofibra) me ujë ose detergjent normal të larjes së gotave.
- Mos përdorni peshqirë letre, të cilët mund të lënë në sipërfaqe vraga dhe viza letre.
- Mos përdorni produkte gërryese, produkte larëse me bazë klori ose sfungjer kruajtës.
- Mos përdorni pajisje pastrimi me avull, që marrin flakë shpejtë.
- Mos lini në sipërfaqe substanca acide ose alkaline si uthulla, mustarda, kripa, sheqeri ose lëngu i limonit.

Për sipërfaqet prej xhami, veproni si më poshtë:

- Përdorni një detergjent neutral dhe ujë

të vakët, pastaj fshijeni me një copë rrobe të butë.

- Mos lini në sipërfaqe substanca acide ose alkaline si uthulla, mustarda, kripa, sheqeri ose lëngu i limonit.

Baza prej xhami të temperuar të sirtarit

Këshillohet ta pastroni pjesën e poshtme të sirtarit pas çdo përdorimi, duke u siguruar që ta lini të ftohet. Kjo do të parandajtojë formimin e papastërtive dhe do ta lehtësojë pastrimin.

- Pastrojini xhamin e temperuar duke përdorur një copë rrobe të pastër, peshqirë letre dhe lëng larjeje ose produkte specifike.
- Mos përdorni produkte gërryes, zbardhues, spërkatës për pastrim furrash ose gërryes për enë metalike.

UDHËZUESI I PROBLEMEVE

Nëse sirtari nuk hapet/mbyllet, verifikoni që:

- të mos ketë sende ose enë që pengojnë hapjen ose mbylljen e sirtarit.

SHËRBIMI I PASSHITJES

Përpara se të kontaktoni me shërbimin e passhitjes:

1. Provoni nëse mund ta zgjidhni vetë problemin me ndihmën e "Udhëzuesit të zgjidhjes së problemeve".

Për problemet e mëposhtme, kontaktoni me një teknik të kualifikuar ose me shërbimin e passhitjes:

Nëse shinat nuk punojnë si duhet:

- sirtari pengohet gjatë hapjes ose mbylljes.
- sirtari bllokohet gjatë hapjes ose mbylljes

Drita e çelësit të ndezjes/fikjes nuk ndizet kur pajisja është e ndezur:

- drita treguese e çelësit të ndezjes/fikjes ka defekt.

Nëse problemi vazhdon pas verifikimeve të mësipërme, kontaktoni me shërbimin më të afërt të passhitjes.

Gjithmonë:

- përshkruani shkurt defektin;
- përmendni tipin e sirtarit ngrohës dhe modelin e saktë të tij;
- përmendni numrin e shërbimit (numri pas fjalës "Service" [shërbim]) në etiketën e të dhënave, e cila ndodhet në pjesën e jashtme në të djathtë të shinës së sirtarit. Numri i shërbimit gjendet edhe në broshurën e garancisë;
- jepni adresën tuaj të plotë;
- jepni numrin tuaj të telefonit.

SERVICE 00 0000 00000



Nëse paraqitet nevoja për të bërë ndonjë riparim, kontaktoni me qendrën e autorizuar të shërbimit të passhitjes (për të siguruar që të përdoren pjesë ndërrimi origjinale dhe që riparimi të bëhet si duhet). Mosrespektimi i këtyre udhëzimeve mund të cenojë sigurinë dhe cilësinë e produktit.

УПАТСТВО ЗА УПОТРЕБА

	Страница
УПАТСТВА ЗА БЕЗБЕДНОСТ	96
ПРЕД УПОТРЕБА НА ФИОКАТА	98
ИНСТАЛАЦИЈА	98
ЧИСТЕЊЕ И ОДРЖУВАЊЕ	99
ВОДИЧ ЗА РЕШАВАЊЕ ПРОБЛЕМИ	99
ПОСТПРОДАЖЕН СЕРВИС	100

УПАТСТВА ЗА БЕЗБЕДНОСТ

ВАЖНО ДА СЕ ПРОЧИТА И ДА СЕ ПРИДРЖУВА

Пред употреба на апаратот прочитајте ги упатствата за безбедност. Зачувајте ги за во иднина.

Упатствата и самиот апарат содржат важни безбедносни предупредувања до кои секогаш треба да се придржувате. Производителот се оградува од секаква одговорност од непридржување кон упатствата за безбедност, за несоодветна употреба на апаратот или неправилно подесување на контролите.

⚠ Многу мали деца (0-3 години) не треба да бидат во близина на апаратот. Мали деца (3-8 години) не треба да бидат во близина на апаратот, освен доколку се под надзор. Потребен е постојан надзор или точно дадени упатства за безбедносно користење и разбирање на можните опасности за користење на апаратот кај деца на 8 годишна возраст или поголеми и кај лица со намалени физички, сетилни и ментални способности или без искуство и познавање на работата на апаратот. За децата е строго забрането да играат со апаратот. Децата без постојан надзор не смеат да го чистат и да го одржуваат апаратот.

ДОЗВОЛЕНА УПОТРЕБА

⚠ Уредот е наменет за користење во домаќинството и за слични намени како што се: во кујна наменета

за персоналот во продавници, канцеларии и други работни средини; во фарми; од страна на посетители во хотели, мотели, престојувалишта на база ноќевање со појадок и други и други станбени средини.

⚠ Ниту една друга употреба не е дозволена (на пр. котларници).

⚠ Овој апарат не е наменет за професионална употреба. Апаратот да се користи исклучиво во домашни услови.

⚠ Не чувајте експлозивни или запаливи материи (на пр. канти со бензин или аеросол) внатре или во близина на апаратот - опасност од пожар.

ИНСТАЛАЦИЈА

⚠ Две или повеќе лица се потребни за пренос и инсталирање на апаратот - опасност од повреда. Користете заштитни ракавици за отпакување и инсталирање на апаратот - опасност од исекотини.

⚠ Инсталацијата, вклучувајќи го и доводот на вода (доколку има) и електричните приклучоци, како и поправките, мора да се изведуваат од страна на квалификуван техничар. Да не се поправа ниту заменува некој дел од апаратот освен доколку е конкретно наведено во прирачникот за корисникот. Чувајте ги децата подалеку од инсталационата површина. По отпакување на

апаратот, осигурете се дека не дошло до оштетување при транспорт. Во случај на проблеми, контактирајте го застапникот на најблискиот сервис за после-продажба. По инсталирање на апаратот, отпадот од пакувањето (пластичните и деловите од стиропор, итн.) мора да се чуваат подалеку од дофат на деца - опасност од задушување.

⚠ Изведете ги сите работи за сечење на елементот пред да го вградите уредот во елементите, и отстранете ги сите дрвени брикети и струготини.

⚠ Не вадете го апаратот од стиропорот до моментот на монтажа.

⚠ По инсталацијата, дното на апаратот веќе не смее да биде достапно – опасност од изгореници.

⚠ Не го поставувајте апаратот зад украсна врата - опасност од пожар.

⚠ Ако апаратот е инсталиран под работната плоча, не блокирајте ја минималната празнина меѓу работната плоча и горниот раб од апаратот – опасност од изгореници.

ЧИСТЕЊЕ И ОДРЖУВАЊЕ

За да избегнете ризик од лична повреда, користете заштитни ракавици (ризик од лацерација) и заштитни чевли (ризик од контузија); погрижете се да ракуваат две лица (намалено оптоварување); никогаш

не користете опрема за чистење на пареа (ризик од струен удар). Непрофесионалните поправки кои не се овластени од производителот може да резултираат со ризик по здравјето и безбедноста, за што производителот не може да биде одговорен. Сите дефекти и штети предизвикани од непрофесионални поправки или одржување нема да бидат покриени со гаранцијата, чишто услови се наведени во документот испорачан со апаратот.

⚠ Не користете груби абразивни средства за чистење или метални стругалки за чистење на стаклото на вратата бидејќи тие може да ја изгребат површината, што може да резултира со кршење на стаклото.

ОТСТРАНУВАЊЕ НА МАТЕРИЈАЛИТЕ ЗА ПАКУВАЊЕ

Материјалот за пакување е 100% рециклирачки и е означен со симболот за рециклирање . Различните делови на пакувањето мора да бидат отстранети на одговорност и во целосна согласност со регулативите на локалната власт за отстранување на отпад.

ОТСТРАНУВАЊЕ НА АПАРАТИ ЗА ДОМАЌИНСТВО

Апаратот е произведен од рециклирачки или материјали за повеќекратна употреба. Отстранете го отпадот во согласност со локалните регулативи за отстранување на отпад.

За дополнителни информации за постапката, преработката и рециклажата на електричните апарати за домаќинство, контактирајте ги вашите надлежни локални власти, службата за собирање домашен отпад или продавницата од која сте го купиле апаратот.

ПРЕД УПОТРЕБА НА ФИОКАТА

За да ја отворите и затворите фиоката, притиснете ја средината на таблата како што е прикажано на сликата.

При првата употреба, исчистете го апаратот на следниов начин:

- исчистете ја површината со влажна крпа и потоа исушете ја.

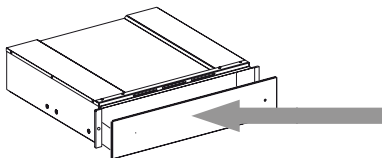

- Пред употреба, отстранете ги:
 - налепниците поставени на предната страна и на вратата на фиоката, освен плочката со спецификации;
 - држете ги децата подалеку од производот и материјалите за пакување, за да дојдат во интеракција со нив кога не се под ваш надзор;
 - сите налепници од додатоците.

ИНСТАЛАЦИЈА

Упатства за безбедност за поставување на фиоката

ВАЖНО: Комората мора веднаш да се прицврсти на елементот така што ќе ги следите упатствата дадени подолу. Поврзаниот апарат не може да се монтира пред да ја прицврстите фиоката во елементот.

Фиоката може да се монтира само во комбинација со други апарати со максимална тежина од 60 kg и со соодветна вентилација за ладење. За да го инсталирате апаратот што може да се комбинира со фиоката, следете ги упатствата дадени во соодветниот прирачник за употреба и инсталација.

Важно: Истиот бренд на кафемат или комбинирана микробранова печка, со големина како што е прикажано на следната страница, може да се инсталира над фиоката. За монтажа, внимателно следете ги упатствата дадени во прирачниците со упатства испорачани со кафематот и со комбинираната микробранова печка.

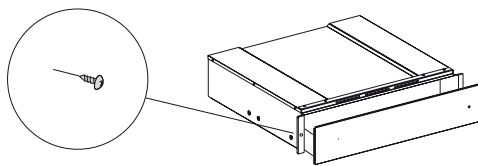

ЧИСТЕЊЕ И ОДРЖУВАЊЕ

Носете заштитни ракавици.

Не користете жичана волна, абразивни сунѓери или абразивни/корозивни средства за чистење, бидејќи тие може да ги оштетат површините на апаратот.

За фиоки со третман со iXelium, постапете на следниов начин:

- Користете мека крпа (по можност микрофибер) со вода или стандардно средство за чистење стакло.
- Не користете хартиени бришачи кои може да остават траги од хартија и ленти на површината.
- Не користете абразивни или корозивни производи, производи за чистење на база на хлор или сунѓери.
- Не користете запаливи уреди за чистење со пареа.
- Не оставајте киселински или алкални материи, како што се оцет, сенф, сол, шеќер или сок од лимон на површината.

За стаклени површини, постапете на следниов начин:

- Користете неутрален детергент и

млака вода, а потоа исушете со мека крпа.

- Не оставајте киселински или алкални материи, како што се оцет, сенф, сол, шеќер или сок од лимон на површината.

Комора со основа од калено стакло

Се препорачува да го чистите дното на фиоката по секоја употреба, но прво оставете ја да се олади. Ова ќе го спречи таложењето на нечистотија и ќе го олесни чистењето.

- Користете чиста крпа, хартиени бришачи и течност за миење или специфични производи за чистење калено стакло.
- Не користете абразивни производи, белило, спреј за чистење перна или жица за чистење.

ВОДИЧ ЗА РЕШАВАЊЕ ПРОБЛЕМИ

Ако фиоката не се отвора/затвора, проверете:

- дали некои предмети или садови спречуваат да се отвори или затвори.

ПОСТПРОДАЖЕН СЕРВИС

Пред да контактирате со постпродажниот сервис:

1. Погледнете дали може сами да го решите проблемот со помош на „Водичот за решавање проблеми“.

За следните проблеми, контактирајте со квалификуван техничар или постпродажен сервис:

Ако шините не функционираат правилно:

- фиоката се задржува при отворање или затворање.
- фиоката се блокира при отворање или затворање

Прекинувачот за вклучување/исклучување не се активира кога апаратот е вклучен:

- индикаторот на прекинувачот е неисправен.

Ако проблемот продолжи по горенаведените проверки, контактирајте со најблискиот постпродажен сервис.

Секогаш наведувајте:

- краток опис на дефектот;
- типот и точниот модел на фиоката за загревање;
- сервисниот број (бројот по зборот сервис на табличката со податоци), којшто се наоѓа на надворешниот десен раб на фиоката. Сервисниот број е даден и во гарантната книшка;
- вашата целосна адреса;
- телефонскиот број.

SERVICE 00 0000 00000



Ако се потребни какви било поправки, контактирајте со овластен постпродажен сервис (за да се уверите дека користите оригинални резервни делови и правилни поправки). Ако не ги почитувате овие упатства може да се загрози безбедноста и квалитетот на производот.

הוראות שימוש

עמוד

הוראות
בטיחות

102

לפני שימוש במגירה

104

התקנה

104

ניקוי ותחזוקה

105

מדריך פתרון בעיות

105

שירות לאחר המכירה

106

⚠️ מכשיר זה אינו מיועד לשימוש מקצועי. אין להשתמש במכשיר בחוץ.

⚠️ אין לאחסן חומרים נפצים או דליקים (לדוגמה דלק או מכלי ריסוס) בתוך המכשיר או בקרבתו - סכנת שרפה.

התקנה

⚠️ לטיפול במכשיר ולהתקנתו דרושים שני אנשים או יותר - סכנת פציעה. השתמש בכפפות מגן לפתיחת הארזה ולהתקנה - סכנת חתכים.

⚠️ התקנה, כולל אספקת מים (במקרה הצורך), חיבורי חשמל ותיקונים יבוצעו על-ידי טכנאי מוסמך. אין לתקן ואין להחליף חלקים של המכשיר, אלא אם כן הדבר מצוין במפורש במדריך למשתמש. יש להרחיק ילדים מאתר ההתקנה. לאחר הוצאת המכשיר מהארזה, ודא שלא נגרם לו נזק במהלך ההובלה. במקרה של בעיות, יש ליצור קשר עם הספק או עם מרכז השירות שלאחר מכירה הקרוב. לאחר ההתקנה, יש להרחיק את פסולת הארזה (פלסטיק, חלקי קלקר וכו') מהישג ידם של ילדים - סכנת חנק.

⚠️ יש לבצע את כל פעולות החיתוך של הארונות ולנקות את כל שבבי העץ והנסורת לפני התקנת המכשיר במקומו.

⚠️ אין להסיר את המכשיר מבסיס הקלקר עד למועד ההתקנה.

יש לקרוא בעיון את הוראות הבטיחות האלה לפני השימוש במכשיר. יש לשמור אותם בקרבת מקום לעיון עתידי.

הוראות אלה והמכשיר עצמו מספקים אזהרות בטיחות חשובות, אליהן יש לשים לב בכל עת. היצרן מתנער בזאת מכל חבות בגין אי-ציות להוראות הבטיחות, שימוש לא הולם במכשיר או הגדרה לא נכונה של אמצעי הבקרה.

⚠️ יש להרחיק ילדים קטנים (גילאי 0-3) מהמכשיר. יש להרחיק ילדים קטנים (גילאי 3-8) מהמכשיר, אלא אם הם בפיקוח רציף. ילדים בני 8 ומעל, אנשים עם מוגבלויות פיזיות, חושיות או מנטליות או אנשים חסרי ניסיון וידע רשאים להשתמש במכשיר רק אם משגיחים עליהם או אם הם הודרכו לגבי שימוש בטוח במכשיר והם מבינים את הסכנות הכרוכות בכך. אין לאפשר לילדים לשחק עם המכשיר. ילדים יכולים לבצע ניקוי ותחזוקת משתמש למכשיר רק תחת השגחה.

שימוש מותר

⚠️ מכשיר זה מיועד לשימוש ביתי וליישומים דומים, כגון: מטבחי עובדים בחנויות, משרדים וסביבות עבודה אחרות; בתי חווה; על-ידי לקוחות בבתי-מלון, מוטלים, צימרים וסביבות מגורים אחרות.

⚠️ אין להשתמש בו למטרות אחרות כלשהן (למשל חימום חדר).

השלכת חומרי אריזה

חומרי האריזה ניתנים ב-100% למיחזור מלא ומסומנים בסמל המיחזור (♻️). משום כך, סילוק החלקים השונים של האריזה צריך להתבצע באופן אחראי ותוך עמידה מלאה בתקנות הרשות המקומית בנוגע לסילוק פסולת.

השלכת מכשירי חשמל ביתיים

מכשיר זה מיוצר מחומרים הניתנים למחזור או לשימוש חוזר. יש להשליכו בהתאם לתקנות להשלכת פסולת של הרשות המקומית.

לקבלת מידע מפורט יותר אודות הטיפול, ההשבה והמיחזור של מוצרי חשמל ביתיים, פנה לרשות המקומית, לשירות איסוף פסולת ביתית או לחנות שבה רכשת את המוצר.

⚠️ לאחר ההתקנה, יש לחסום את הגישה לתחתית המכשיר - סכנת כוויה.

⚠️ אין להתקין את המכשיר מאחורי דלת דקורטיבית - סכנת שריפה.

⚠️ אם המכשיר מותקן מתחת למשטח עבודה, אין לחסום את המרווח המינימלי בין משטח העבודה לקצה העליון של התנור - סכנת כוויות.

ניקוי ותחזוקה

כדי להימנע מסכנת פציעה יש להשתמש בכפפות מגן (סכנת חתכים) ובנעלי בטיחות (סכנת חבלה); יש להקפיד על טיפול באמצעות שני אנשים (צמצום עומס); לעולם אין להשתמש בצידוד ניקוי בקיטור (סכנת התחשמלות). תיקונים לא מקצועיים שאינם מורשים על-ידי היצרן, עלולים להוביל לסיכון לבריאות ולבטיחות, שהיצרן לא יהיה אחראי לגביהם. כל פגם או נזק שייגרמו כתוצאה מתיקונים או תחזוקה בלתי-מקצועיים, לא יכוסו על-ידי האחריות, שתנאיה מתוארים במסמך שסופק יחד עם היחידה.

⚠️ אין להשתמש בחומרי ניקוי שוחקים או במגרדות מתכת חדות על-מנת לנקות את דלת הזכוכית שכן הם עלולים לשרוט את פני השטח ולהוביל לריסוק הזכוכית.

לפני שימוש במגירה

כדי לפתוח את המגירה ולסגור אותה, דחוף את מרכז הפנל כמתואר באיור. בשימוש הראשון, יש לנקות את המכשיר באופן הבא:
- נקה את המשטח במטלית לכה, ולאחר מכן ייבש.

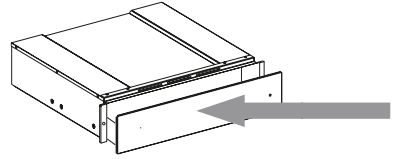

- לפני השימוש, יש להסיר:
 - מדבקות הנמצאות על החזית והדלת של המגירה, למעט לוחית הדירוג;
 - יש להרחיק ילדים מהמותר ומחומרי האריזה, כדי למנוע אינטראקציה ביניהם, אלא אם הם תחת פיקוח מתאים;
 - מדבקות מאביזרים אם הם קיימים.

התקנה

הוראות בטיחות להתקנת המגירה

חשוב: יש לקבע מיד את המגירה לארון, בהתאם להוראות שלהלן. לא ניתן להתקין את המכשיר המשולב לפני קיבוע המגירה לארון.

ניתן להתקין את המגירה רק בשילוב עם מכשירים אחרים בעלי משקל מקסימלי של 60 ק"ג ובתנאי שהם מסופקים עם אזור קירור מתאים. כדי להתקין את המכשיר שאתו ניתן לשלב עם המגירה, יש לעקוב אחר

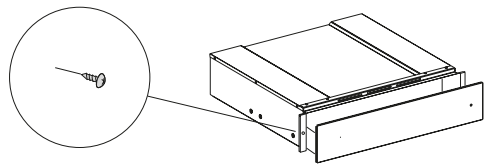

ההוראות הנתונות במדריך הרלוונטי לשימוש והתקנה. **חשוב:** ניתן להתקין מעל המגירה מכונת קפה או תנור מיקרוגל משולב מאותו מותג בגדלים המופיעים בעמוד הבא. עבור ההתקנה, יש לעקוב בקפידה אחר ההוראות המפורטות במדריכים המסופקים יחד עם מכונת הקפה ותנור המיקרוגל המשולב.

ניקוי ותחזוקה

יש ללבוש כפפות מגן.
אין להשתמש בצמר פלדה, סקוץ' או
חומרי ניקוי שורטים מכיוון שהם
עלולים לפגוע במשטחים של המכ-
שיר.

- עבור מגירות המטופלות ב-Xelium, יש לפעול באופן הבא:
 - יש להשתמש במטלית רכה (עדיפות למיקרופיבר) עם דטרגנט רגיל לניקוי זכוכית.
 - אין להשתמש במגבות נייר, שעל-לות להשאיר שאריות נייר וסימני מריחה על המשטח.
 - אין להשתמש במוצרים שוחקים או מאכלים, בחומרים על בסיס כלור או בספוגיות קרצוף.
 - אין להשתמש בהתקני ניקוי באדים דליקים.
 - אין להשאיר על המשטח חומרים חומציים או אלקליים, כגון חומץ, חרדל, מלח, סוכר או מיץ לימון.
 - עבור משטחי זכוכית יש לפעול באופן הבא:
 - יש להשתמש בדטרגנט ניטרלי
- ובמים פושרים, ולאחר מכן לייבש במטלית רכה.
- אין להשאיר על המשטח חומרים חומציים או אלקליים, כגון חומץ, חרדל, מלח, סוכר או מיץ לימון.
- בסיס מגירה מזגוגית מחוסמת**
מומלץ לנקות את תחתית המגירה לאחר כל שימוש ולוודא שהיא מתק-רת. פעולה זו תמנע הצטברות לכלוך ותקל על הניקוי.
- יש להשתמש במטלית נקייה, מגבות נייר ונוזל שטיפת כלים או במוצרים ייעודיים לניקוי זכוכית מחוסמת.
 - אין להשתמש בחומרים שוחקים, אקונומיקה, תרסיס ניקוי תנורים או בצמר פלדה.

מדריך פתרון בעיות

- אם המגירה לא נפתחת/נסגרת,
בדוק כי:**
- אין חפצים או כלים המונעים פתיחה או סגירה.

שירות לאחר המכירה

SERVICE 00 0000 00000



אם נדרש תיקון, פנה למרכז מורשה של שירות לאחר המכירה (כדי לוודא שימוש בחלפים מקוריים ותיקון נכון). אי-הקפדה על הוראות אלה עלולה לפגוע בבטיחות ובאיכות של המוצר.

לפני שמתקשרים לשירות שלאחר

המכירה:

1. בדוק אם באפשרותך לפתור את הבעיה בעצמך בעזרת ה'מדריך לפתרון בעיות'.

עבור הבעיות הבאות יש להתקשר לטכנאי מוסמך או לשירות שלאחר המכירה:

אם המסילות אינן עובדות כראוי:

- המגירה מושבתת במהלך הפתיחה או הסגירה.
- המגירה חסומה במהלך הפתיחה או הסגירה

המתג הפעלה-כיבוי לא פועל כשהמתג מופעל:

- מחוון בקרת המתג פגום.

אם הבעיה נמשכת לאחר הבדיקות האלו, יש לפנות לשירות לאחר מכירה.

תמיד יש לציין:

- תיאור קצר של התקלה;
- סוג מגירת החימום והדגם המדויק;
- מספר השירות (המספר שאחרי המילה Service על לוחית הנתונים), הנמצא בקצה הימני החיצוני של מסילת המגירה. מספר השירות נמצא גם בחוברת האחריות
- כתובתך המלאה;
- מספר הטלפון שלך.



400020006168

BG CS EL HU LV LT PL RO
HR SR SL SK UA SQ MK HE