

KÖSZÖNJÜK, HOGY AZ WHIRLPOOL TERMÉKÉT



VÁLASZTOTTA!

Ahhoz, hogy átfogóbb támogatásban részesüljön, kérjük, regisztrálja készülékét a www.whirlpool.eu/register oldalon



A készülék használata előtt olvassa el figyelmesen a biztonsági útmutatót!

KEZELŐPANEL

- 1 Be/Ki gomb
- 2 Start/Szünet gomb

Opciók Gombok

- 3 Fresh Care+
- 4 Gyorsprogram (hosszan történő megnyomásakor: Hozzáadás A Kedvencekhez)
- 5 Választható Opciók (hosszan történő megnyomásakor: Beállítások)
- 6 Szárazsági Szint
- 7 Szárítás Ideje
- 8 Késleltetett Elindítás

Navigációs gombok és Gombzár

- 9 FEL
- 10 LE
- 11 JÓVÁHAGYÁS (hosszan történő megnyomásakor: Gombok lezárása)

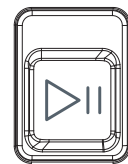
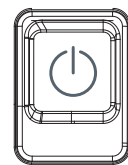
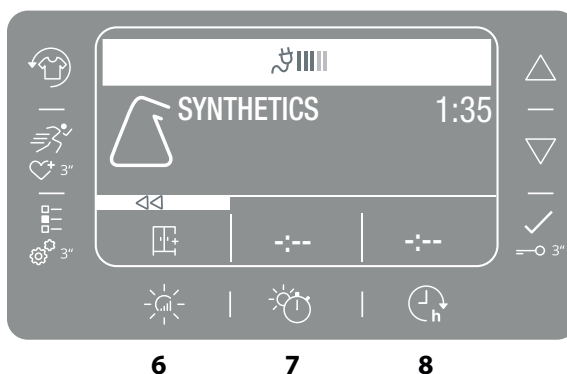

KIJELZÉSEK

A Program Fázisa: ☀ Szárítás - ❄ Hűtés - ⏸ Program Vége

🗑 a tartály ürítéséhez - **Tisztítsa meg az ajtó** 🗑 **elsődleges,** 🗑 **másodlagos szűrőt** 🗑 **Öntisztítás** 🗑 **Ecomonitor**

Olvassa el a Problémák és elhárításuk szakaszt: 🛠 **üzemzavar:** Hívjon szervizt! **DEMO Demo üzemmód**

AZ ELSŐ HASZNÁLAT

A készülék első alkalommal való bekapcsolásakor a kezelőpanelen automatikusan megjelenik a nyelvválasztás menüje. A **FEL** és **LE** gombokkal görgetheti a gép nyelveit. Nyomja meg az gombot a jóváhagyáshoz. A gép nem használható, amíg ki nem választotta a nyelvet. Ellenőrizze, hogy a víztartály megfelelően van-e behelyezve. Ellenőrizze, hogy a szárítógép hátulján lévő leeresztő tömlő megfelelően van-e rögzítve a szárító víztartályához vagy a szennyvízelvezető rendszerhez. Az optimális működés érdekében a szárítógépet egy szobahőmérsékletű, 20 – 23°C-os helyiségbe kell telepíteni. De működni fog 14 – 30°C-os helyiségekben is. a szárítógép használata előtt győződjön meg róla, hogy függőleges helyzetben maradt-e legalább 6 órán át.

MINDENNAPI HASZNÁLAT

Az itt leírt intézkedések a berendezés KIVÁLÓ állapotban tartásához szükségesek. Ne felejtse el kiüríteni a tartályt minden szárítási ciklus után. Ne felejtse el kicisztítani a szűrőket minden szárítási ciklus után. (Olvassa el a KEZELÉS ÉS KARBANTARTÁS szakaszt)

1. Nyissa ki az ajtót és tegye be a ruhákat; olvassa el a ruhák címkéjét és tartsa be a mindenkori programnál megadott maximális terhelést. Üritse ki a zsebeket. Ellenőrizze, hogy a ruhák nem szorultak az ajtó és/vagy az ajtónál lévő szűrő közé.
2. Zárja be az ajtót.
3. Nyomja meg a Be/Ki gombot.
4. Válassza ki a programot a ruha típusától függően, az erre szolgáló gombbal.
5. Szükség esetén válassza ki az opciókat.
6. Indítsa el a programot a Start/Szünet gombbal.
7. A szárítás program befejeztével akusztikus jelzés hallható. Egy vezérlőpanel kijelző jelzi a program végét. Azonnal vegye ki a ruhát, így elkerülheti a ruhákon kialakult gyűrődéseket.
8. Kapcsolja ki a gépet a Be/Ki gombbal, nyissa ki az ajtót és vegye ki a ruhát. Ha kézzel nem kapcsolja ki a gépet, akkor kb. egy negyed órával a program vége után a berendezés energiatakarékosági okokból automatikusan kikapcsol.

Ha ezt az utolsó lépést nem végzi el, akkor néhány gép és/vagy program/opció segít a gyűrődéseket kiküszöbölni. Néhány órán keresztül, a szárítás végén a forgódob rendszeres időközönként forogni kezd, hogy megakadályozza a gyűrődések kialakulását. Áramszünet esetén a programot a Start/Szünet gombokkal indíthatja újra.

Ecomonitor

Ez a kijelzés mutatja az energiafogyasztás szintjét a kiválasztott

programok és beállítások függvényében. A fogyasztás a kijelzőn az ecomonitor ikon mellett látható vonalak számával arányos.

AJTÓNYITÁS A PROGRAM KÖZBEN

Működés közben az ajtót ki lehet nyitni. Miután bezárta az ajtót, nyomja meg a Start/Szünet gombot, hogy újraindítsa a szárítást.

NAVIGÁLÁS

A rendelkezésre álló menükben a "FEL" és "LE" gombokkal navigálhat.

- Nyomja meg az gombot a választás jóváhagyásához.
- Nyomja meg a szimbólumhoz tartozó opció gombot <<- ha van a kijelzőn - az előző ablakba való visszatéréshez.

Ha nincs jóváhagyott választás, mintegy 2 perc elteltével a kijelző visszaáll a kezdőablakra.

BEÁLLÍTÁSOK

A beállítások menüjébe való belépéshez tartsa nyomva az erre szolgáló gombot néhány másodpercig.

- A **Nyelv** megjeleníti a kijelzőn a választható nyelveket.
- A **Hangjelzés** menüpontban be- illetve kikapcsolhatja a hangjelzéseket (néhány hangjelzés, például a rendellenes működés jelzése mindig aktív).
- A **Fényerő** révén módosíthatja a kijelző fényerősségét.
- A **Visszaáll** révén visszaállíthatja a gyári beállításokat. Miután kijelölte a beállítást, tartsa nyomva néhány másodpercig a gombot .

PROGRAMOK

Eco Pamut

Max töltő súly*

Normál pamutprogram normál nedvességtartalmú pamut ruhanemű szárításához. Energiafogyasztás szempontjából ez a leghatékonyabb program a pamut ruhanemű szárításához. Az energiacímkén szereplő értékek erre a programra vonatkoznak.

***MAX TÖLTŐSÚLY 8 Kg (Száras töltet)**

KEZELÉSI CÍMKÉK





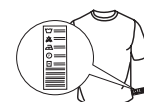













Ellenőrizze a ruhadarabok címkéit, különösen akkor, ha ez az első alkalom, hogy a szárítógépben kívánja őket szárítani. Az alábbiakban a leggyakoribb szimbólumok vannak felsorolva:

- ☐ Szárítógépben szárítható.
- ☒ Szárítógépben nem szárítható.
- ☺ Magas hőmérsékleten való szárítás.
- ☹ Alacsony hőmérsékleten való szárítás.



Ezeknek a programoknak az időtartama a terhelés mértékétől, a mosógépben használt centrifuga sebességétől és a többi kiválasztott opciótól függ.

A programidőt jelző modellekben a kezelőpanel jelenik meg. A fennmaradó idő állandóan ellenőrzés alatt van a szárító program alatt a legjobb becsült idő megjelenítéséhez.

-  **Vegyés** **kg 4**
Ez a program ideális a pamut és szintetikus ruhák közös szárítására.
-  **Ágynemű** **Max töltőszűly***
Pamut ágynemű szárításához.
-  **Ing** **kg 3**
Ez a program pamut vagy kevert pamut/szintetikus ruhákhoz való.
-  **Sportruha** **kg 4**
Szintetikus anyagból vagy pamutból készült sportruházat szárításához.
-  **Paplan**
Nagy méretű ruhák szárításához, mint pl. egy egész paplan.
-  **Vasaláskönyvités**
Ez a ciklus kiteríti a ruhák szövetét, megkönnyíti a vasalást és a hajtogatást; ne használja még nedves ruhákon. Kis mennyiségű pamut és kevert pamuthoz is alkalmas.
-  **Frissítő**
Rövid program, amely a szövetek felfrissítésére való, a szöveten átfúj friss levegőnek köszönhetően. Még nedves ruhákat ne használjon.
Bármilyen mennyiséggel jól működik, de kisebb mennyiségeken hatékonyabb. A program körülbelül 20 percig tart.
-  **Gyorsprogram 30'** **kg 0,5**
Ideális nagy sebességgel a mosógépben centrifugázott pamut ruhák szárítására.
-  **Szines** **Max töltőszűly***
Program szines ruhák érzékeny szárítására.
-  **Speciális**
Ezzel az opcióval különböző speciális programok között választhat. Megjeleníti a programokat a **FEL** és **LE** gombokkal. Nyomja meg az  gombot a kiválasztott program megerősítéséhez.
-  **Farmer** **kg 3**
Pamut farmerruházat és vastag, farmerszerű anyagból készült ruhadarabok, pl. nadrágok és dzsekik szárításához.
 -  **Törülköző** **Max töltőszűly***
Vastag anyagból készült, pamut ruhanemű, például frottirtörülköző szárításához.
 -  **Technikai Ruházat** **kg 4**
Szintetikus vagy pamut technikai ruházat szárításához.
 -  **Tollkabát** **kg 2,5**
Tolldzsekik és paplanok természetes puhaságát adja vissza (2 tolldzseki).
-  **Kedvencek**
Ezzel az opcióval választhat az előzőleg elmentett programok és hozzátartozó opciók között. A FEL és LE gombokkal görgethet az elmentett kedvencek listájában. Nyomja meg az  gombot, hogy kiválassza és megerősítse a programot. A programok elmentéséhez használja a vonatkozó opciót.
-  **Gyapjú** **kg 1**
Gyapjú ruhák szárításához. Szárítás előtt fordítsa ki a ruhákat. Hagyja a ruhákat természetesen száradni, ha a szélük még nedves.
-  **Kímélőprogram** **kg 2**
Kímélő szárítást igénylő, kényes ruhanemű szárításához.

OPCIÓGOMBOK

Ezekkel a gombokkal a kiválasztott programokat saját igényei szerint állíthatja be. Nem minden opció elérhető az összes programhoz. Néhány opció előre beállított opciókkal kompatibilis. A nem megfelelőséget hangjelzés és/vagy villogó jelzés jelzi. Ha az opció elérhető, akkor a kiválasztott opció bekapcsolva marad. Néhány opció a programmemóriában maradhat, ha előző szárítás során kiválasztotta.

 **Műszál** **kg 4**
Műszálas anyagokból készült ruhanemű szárításához.

OPCIÓK

A program kiválasztása után szükség esetén különböző opciókat állíthat be.

 **Szárazsági Szint**
Nyomja meg többször a vonatkozó gombot a ruha különböző nedvességi szintjének beállításához. A kijelzőn megjelenik a kiválasztott szint. Néhány másodperc elteltével a kijelző visszaáll a fő menüre.

 **Vasalásszáraz:** nagyon érzékeny szárítás. Hasznos a program vége után a ruhák gyors szárításában.

 **Vállfeszáráz:** érzékeny ruhákhoz; felakaszthatók.

 **Szekrényszáraz:** a ruhákat összehajthatja és berakhatja a szekrénybe.

 **Extra Száraz:** ezeket a ruhákat a program végén hordhatja is.

 **Szárítás Ideje**
Ezzel az opcióval kiválaszthatja a szárítás idejét. Nyomja meg többször a vonatkozó gombot, hogy beállíthassa a szárítás kívánt idejét. A vezérlőpanel egyik kijelzése jelzi azt az időt, amelyet szeretne kiválasztani.

 **Késleltetett Elindítás**
Ezzel az opcióval késést állíthat be a program kezdetéhez képest.

Többször nyomja meg a vonatkozó gombot, amíg eléri a kívánt késleltetett bekapcsolási időt. Miután kiválasztotta a maximális időt, a gomb további nyomásával visszaállítja az opciót. A vezérlőpanel egyik kijelzése jelzi azt az időt, amelyet szeretne kiválasztani. Miután megnyomta a start/szünet gombot: a gép jelzi a ciklus elindításáig fennmaradó időt. Ajtónyitáskor, vagy bezáráskor nyomja meg a Start/Szünet gombot.

 **Gyorsprogram**
Gyorsabb szárítást tesz lehetővé.

 **Fresh Care+**
Ha a ruhákat a program vége után is a forgódobban hagyja, akkor a baktériumok elszaporodhatnak. Ezzel az opcióval megszüntetheti a szaporodást a hőmérséklet ellenőrzésével és a forgódob forgásával. Ez a kezelés a beállított program vége után maximum 6 órán keresztül működik. Ha kiválasztja ezt az opciót, akkor az előzőleg elmentett szárítás a memóriában marad. Ha ezt az opciót a késleltetett indítással együtt használja, akkor a gyűrődésmentes kezelést is hozzáadja a késleltetett indítás után (hozza a forgódob időszakos megforgatásával).

 **Hozzáadás A Kedvencekhez**
Ezzel a gombbal hozzáadhatja a "Kedvencekhez" a leggyakrabban használt programokat (legfeljebb hatot, a hetedik memorizálásakor a már elmentett programok közül az egyik törlődik), a beállított opciókkal együtt.



- Válassza ki a memorizálandó programot és a beállításokat.
- Tartsa nyomva néhány másodpercig a gombot.
- A sikeres memorizálást egy üzenet jelzi a kijelzőn.
- Ugyanaz a program nem memorizálható kétszer eltérő beállításokkal.



 **Gombok lezárása**
Ezzel az opcióval a gép összes vezérlését lezárja, kivéve a Be/Ki gombot.

Bekapcsolt gépnél:

- az opció bekapcsolásához tartsa nyomva a gombot, amíg a gép jelzi, hogy az opció be van kapcsolva.
- az opció kikapcsolásához tartsa nyomva a gombot, amíg a gép jelzi, hogy az opció ki van kapcsolva.

Ha az előző szárításban kiválasztja ezt az opciót, akkor a memóriában marad.

 **Választható Opciók**
 Ezzel a gombbal beléphet a rendelkezésre álló opciók menüjébe (lásd a következő opciókat). Az opciók között a "FEL" és "LE" gombokkal navigálhat, a választást az  gombbal kell jóváhagyni.

-  **Cycle End Signal**
Ez az opció bekapcsolja a program végi hosszú hangjelzést. Akkor kapcsolja be, ha nem biztos abban, hogy meghallja a program végének normál hangjelzését. Az opció gombjának megnyomását követően be- illetve kikapcsolhatja a **FEL** és **LE** gombokkal. Nyomja meg az  gombot

a jóváhagyáshoz.

Ha az előző szárításban kiválasztja ezt az opciót, akkor a memóriában marad.

• **Gyűrődésgátló**

Ez az opció úgy módosítja a dob mozgását, hogy a ruhák összegabalyodását csökkentő forgást végezzen. Ez az opció kis töltetekkel a legeredményesebb.

• **Kímélő**

Az alacsonyabb szárítási hőmérséklet révén lehetővé teszi a ruhák kíméletesebb kezelését.

KEZELÉS ÉS KARBANTARTÁS

A tisztítás és karbantartás alatt válassza le a szárítót az elektromos áramról.

A vízgyűjtő tartályt minden program után ürítse ki (lásd az A ábrát).

Estrarre il contenitore dall'asciugatrice e svuotarlo in un Húzza ki a szárító tartóját és ürítse ki egy mosdókagylóba vagy másik megfelelő ürítőbe, majd tegye helyre. Ne használja a szárítót, mielőtt a tálcát nem tette helyre.

Az elsődleges ajtónál lévő szűrő tisztítása minden ciklus után (lásd a B ábrát).

Minden ciklus után húzza ki az elsődleges ajtónál lévő szűrőt és tisztítsa meg a szűrőfelületen maradt esetleges szőszmaradványoktól folyóvíz alatt elmosva vagy porszívóval leszívva.

A másodlagos ajtónál lévő szűrő tisztítása, a vonatkozó kijelzés bekapcsolásakor (lásd a C ábrát).

Húzza ki a másodlagos ajtónál lévő szűrőt és tisztítsa meg minden részét folyó vízzel, vagy porszívóval.

Az optimális teljesítmény érdekében szárítsa ki a szűrőket, mielőtt visszateszi őket a helyükre.

Ne használja a szárítót, mielőtt az összes szűrőt nem tette helyre.

A szűrők a szárító alapvetően fontos részei. A szárítás közben képződött szőszök összegyűjtésében segítenek. Ha a szűrők eldugulnak, akkor a szárítóban lévő levegőáramlat elromlik: a szárítási idő meghosszabbodik, több energiát fogyaszt és a szárító is elromolhat. Ha ezeket a folyamatokat nem végzi el helyesen, akkor a szárító esetleg nem indul el.

ÖNTISZTÍTÁS

Ennél a modellnél az alsó szűrő karbantartása automatikus. A szárító akkor végez tisztítást, ha az érzékelők jelzik ennek szükségességét. Ebben az esetben a gép akkor is tovább működik, ha a szárítási ciklus befejeződött. A vezérlőpanelen egy kijelzés jelzi a karbantartást. Ez alatt a fázis alatt ne kapcsolja ki a gépet.

SZÁLLÍTÁS ÉS MOZGATÁS

Soha ne emelje a szárítógépet a tetejénél fogva.

1. Húzza ki a szárító csatlakozódugóját.

2. Ellenőrizze, hogy a gép ajtaja és a víztartály megfelelően be van-e zárva.

3. Ha a leeresztő tömlő közvetlenül a szennyvízhálózatra csatlakozik, kösse rá a tömlő végét ismét a szárítógép hátuljára (lásd Üzembe helyezési útmutató).

Áramfogyasztás			
Kikapcsolt üzemmód esetén (Po) - Watt	0.50		
Bekapcsolva hagyott üzemmód esetén (PI) - Watt	1.00		
Programok	Kg	kWh	Perc
Eco Pamut* <input type="checkbox"/>	8	1.41	158
Eco Pamut <input type="checkbox"/>	4	0.78	93
Műszál	4	0.70	91
* Referenciaprogram az energia-adatokhoz; ez a program általános nedves pamut ruhaneműk szárítására alkalmas, és erre a célra az energiafogyasztás szempontjából a leghatékonyabb. (Normál/kezdő alapbeállítás).			

Hőszivattyú rendszer

A hőszivattyú rendszerben üvegházgázok vannak, hermetikusan elzárt egységben. Ez az elzárt egység 0.43 kg R134a gázt tartalmaz, F. GWP = 1430 (1 t CO₂).

A TERMÉK BEMUTATÁSA

- Tartály
- Légbeszívó rács
- Ajtónál lévő szűrő
 - elsődleges
 - másodlagos

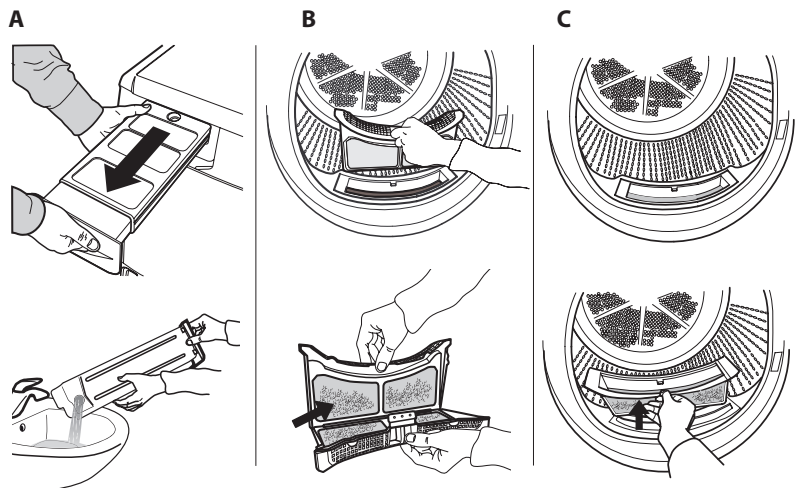
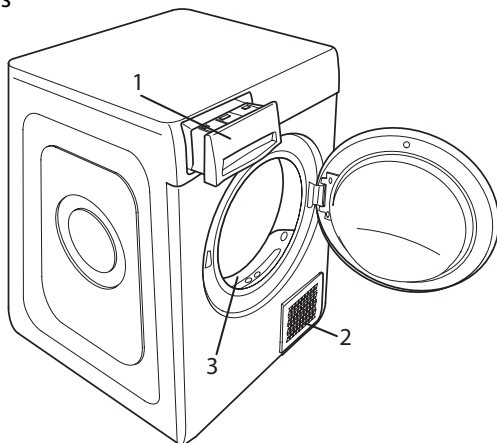

PROBLÉMÁK ÉS ELHÁRÍTÁSUK

Hibás működés esetén először keresse fel az ügyfélszolgálatot, ellenőrizze az alábbi táblázatot. Az üzemzavarok gyakran egyszerűek és néhány perc alatt elháríthatók

Meghibásodás	Lehetséges ok	Megoldás
A szárító nem kapcsol be	A dugót nem dugta be a csatlakozóaljzatba	Dugja be a dugót az aljzatba
	A csatlakozóaljzat hibás	Próbáljon meg másik készüléket csatlakoztatni az aljzathoz. Ne használjon csatlakozó elektromos berendezéseket adapterként vagy hosszabbítóként
	Az elektromos áram megszűnt.	Várja meg, amíg az elektromos áram ismét bekapcsol.
A szárítógép nem indul be	Az ajtó nyitva van	Zárja be az ajtót
	Késleltetést állított be a program elindításához.	Ilyen funkcióval felszerelt gépeknél: várja meg a beállított késlekedés végét és kapcsolja ki a gépet, majd állítsa vissza. Olvassa el az Opciók szakaszt.
	Nem nyomta meg a Start/Szünet gombot a program elindításához.	Nyomja meg a Start/Szünet gombot.
	Gombzárral felszerelt gépeknél van ilyen opció.	Olvassa el az opciók szakaszt, ha van gombzár, akkor szüntesse meg ezt az opciót. A gép kikapcsolása nem szünteti meg ezt az opciót
A szárítás hosszú ideig tart	Nem végzett megfelelő karbantartást.	Olvassa el a kezelés és karbantartás szakaszt és végezze el a leírt folyamatokat.
	A beállított program, idő és/vagy szárítási szint nem felel meg a szárítóba tett típushoz és ruhamennyiséghez.	Olvassa el a programok és opciók szakaszt, hogy megtalálja a ruhatípushoz legmegfelelőbb programot és opciókat
	A ruhák túl nedvesek	Hajtson végre gyorsabb centrifugás mosóprogramot, hogy a lehető legtöbb vizet eltávolítsa.
	A szárító túl lehet terhelve	Olvassa el a programok szakaszt és ellenőrizze minden egyes program maximális ruhamennyiségét.
A program nem fejeződött be.	Esetleg elment az áram.	Áramszünet esetén a programot a Start/Szünet gombokkal indíthatja újra.

Bekapcsolt és villogó kijelzések

Tartály	A tartály tele van	Üritse ki a tartályt. Olvassa el a Kezelés és karbantartás szakaszt.
Ajtónál lévő szűrő és/vagy alsó szűrő *	A gép működéséhez szükséges levegőáramlás üzemzavara	Tisztítsa meg az ajtónál lévő szűrőt és a alsó szűrőt és ellenőrizze, hogy a légbeszívó rács szabad. Ha ezeket a folyamatokat nem végzi el helyesen, akkor a szárító esetleg sérült.
Alsó szűrő*	Az alsó szűrőt meg kell tisztítani	Tisztítsa meg az alsó szűrőt. Olvassa el a Kezelés és karbantartás szakaszt.
DEMO A program néhány percig tart.	A szárító DEMO módban van. A DEMO kijelzés be van kapcsolva.	Szüntesse meg a DEMO módot. Az alábbi folyamatokat kell egymás után, szünet nélkül elvégezni. Kapcsolja be, majd kapcsolja ki a gépet. Nyomja meg a Start/Szünet gombot, amíg a hangjelzést nem hallja. Ismét kapcsolja be a gépet. A gép jelzi, hogy a funkció le van tiltva.
A villáskulcs szimbólum üzemzavart jelez.	A gépezékelők üzemzavart észleltek.	Kapcsolja ki a szárítógépet és válassza le az elektromos hálózatról. Gyorsan nyissa ki az ajtót és vegye ki a ruhákat, hogy a hő felszívódhasson. Várjon mintegy 15 percet. Ismét csatlakoztassa a szárítót az elektromos hálózathoz, töltsen fel az elemeket és indítsa újra a szárítóprogramot. Ha a probléma nem szűnik meg, akkor keresse fel az Ügyfélszolgálatot és adja meg a kijelzőn villogó betűket és számokat. Például F3 vagy F2

*Megjegyzés: néhány modell öntisztító; nincs bennük alsó szűrő, ekkor olvassa el a kezelés és karbantartás szakaszt.



A Biztonsági útmutatót, a Használati útmutatót, a termékspecifikációt és az energiafogyasztási adatokat letöltheti:

- a docs.whirlpool.eu honlapról
- a QR-kód segítségével
- Vagy **vegye fel a kapcsolatot a vevőszolgálattal** (a telefonszámot lásd a garanciafüzetben). Amikor a vevőszolgálatot hívja, kérjük, hogy készítse elő a termék azonosító lemezén látható adatokat.

