

Whirlpool

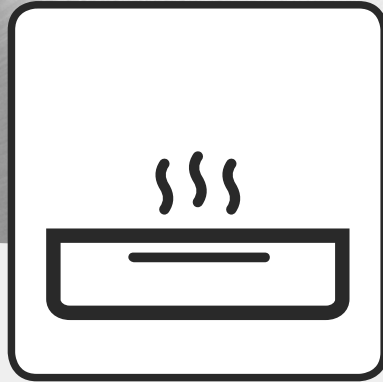

**Інструкції з техніки безпеки,
експлуатації, догляду та монтажу**



www.whirlpool.eu/register



⌀ x 2

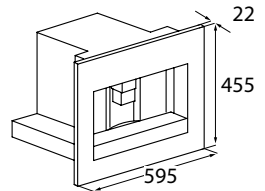
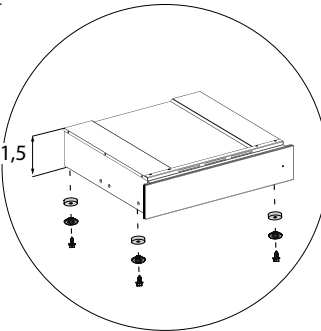
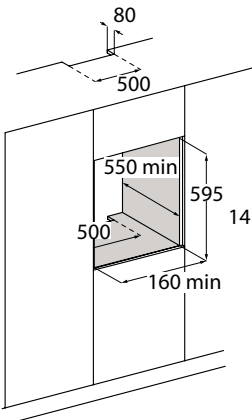
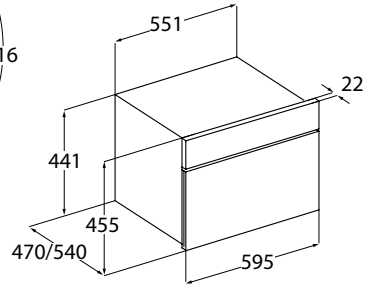
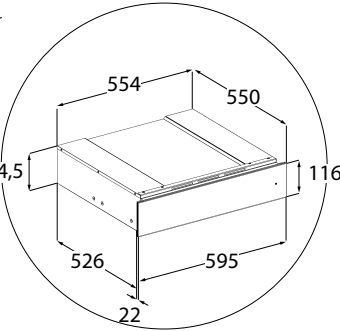
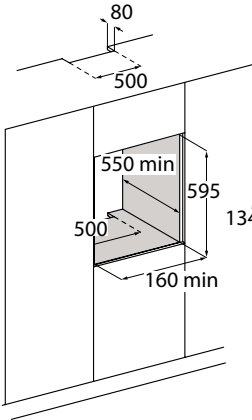
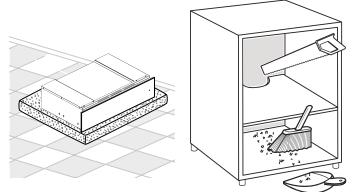
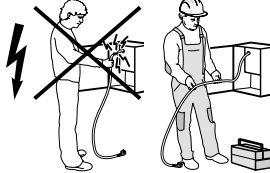
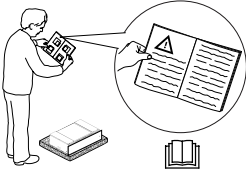
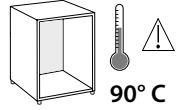
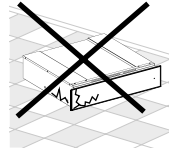
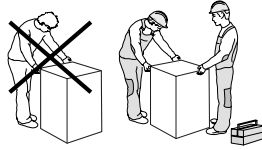
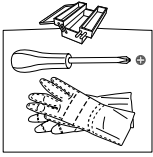

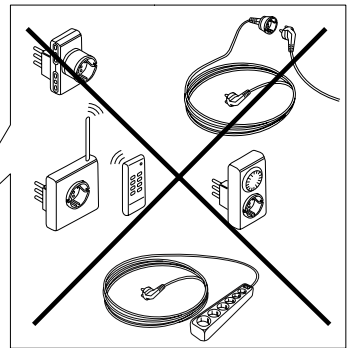
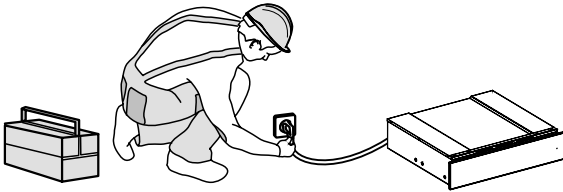
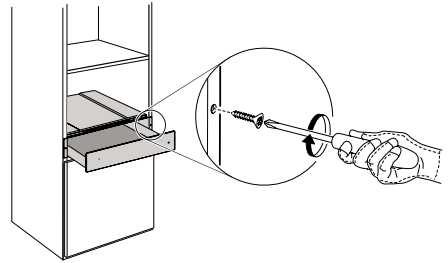
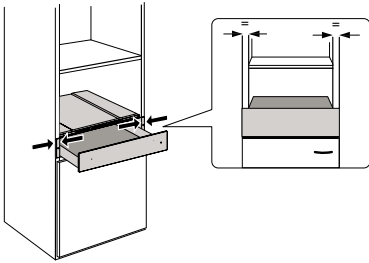
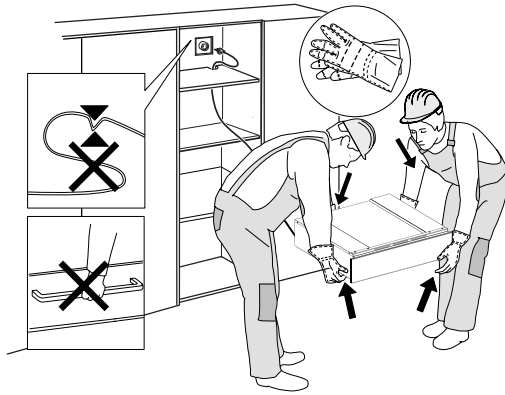

ІНСТРУКЦІЇ З ВИКОРИСТАННЯ

	Сторінка
ІНСТРУКЦІЇ З ТЕХНІКИ БЕЗПЕКИ	6
ПЕРЕД ВИКОРИСТАННЯМ ПІДІГРІВАЧА ПОСУДУ	9
УСТАНОВЛЕННЯ	9
ВИКОРИСТАННЯ ВИРОБУ	10
ОПИС ПАНЕЛІ КЕРУВАННЯ	10
ПІДІГРІВАЧ ПОСУДУ	10
ФУНКЦІОНУВАННЯ	10
ВИБІР ТЕМПЕРАТУРИ	11
ЧАС ПІДІГРІВАННЯ	11
ОБСЯГ ЗАВАНТАЖЕННЯ	11
ЧИЩЕННЯ ТА ОБСЛУГОВУВАННЯ	12
ПОСІБНИК З УСУНЕННЯ НЕСПРАВНОСТЕЙ	12
ПІСЛЯПРОДАЖНЕ ОБСЛУГОВУВАННЯ	13

ІНСТРУКЦІЇ З ТЕХНІКИ БЕЗПЕКИ

ВАЖЛИВІ ПРАВИЛА, ЯКІ ТРЕБА ПРОЧИТАТИ ТА ЯКИХ СЛІД ДОТРИМУВАТИСЯ

Перед використанням приладу прочитайте ці інструкції з техніки безпеки. Збережіть їх для використання у майбутньому.

У цій інструкції та на самому приладі містяться важливі попередження про небезпеку, які слід прочитати і завжди виконувати. Виробник не несе жодної відповідальності за недотримання цих інструкцій з техніки безпеки, за неналежне використання приладу або неправильне налаштування елементів управління.

⚠ Не дозволяйте маленьким дітям (від 0 до 3 років) підходити до приладу. Не дозволяйте маленьким дітям (від 3 до 8 років) підходити надто близько до приладу без постійного нагляду. До користування приладом допускаються діти віком від 8 років, особи з фізичними, сенсорними чи розумовими вадами, а також особи, які мають незначний досвід чи знання щодо використання цього приладу, лише за умови, що такі особи отримали інструкції щодо безпечного використання приладу, розуміють можливий ризик або використовують прилад під наглядом осіб, що відповідають за їхню безпеку. Не дозволяйте дітям гратися з приладом. Діти можуть чистити та обслуговувати прилад лише під наглядом дорослих.

⚠ ПОПЕРЕДЖЕННЯ: Під час використання прилад і його доступні

частини нагріваються. Слід бути обережними, щоб не торкнутися нагрівальних елементів. Дітей до 8 років не можна залишати поруч із приладом без постійного нагляду.

⚠ Не залишайте прилад без нагляду під час сушіння продуктів.

⚠ Не кладіть одяг або інші легкозаймисті матеріали поблизу приладу, доки повністю не охолонуть всі його компоненти — існує ризик виникнення пожежі. Завжди будьте обережні під час приготування страв з використанням жиру, олії або при додаванні алкогольних напоїв — існує ризик виникнення пожежі. При діставанні посуду й аксесуарів користуйтеся прихваткою. Наприкінці готування з обережністю відкрийте дверцята, щоб дозволити поступово вийти гарячому повітрю або парі, перш ніж наблизитись до духової шафи — існує ризик отримання опіків. Не блокуйте вентиляційні отвори для нагрітого повітря на передній частині приладу — існує ризик виникнення пожежі.

⚠ Коли дверцята приладу відкриті, слід пильнувати, щоб не вдаритись ними.

ДОЗВОЛЕНЕ ВИКОРИСТАННЯ

⚠ ОБЕРЕЖНО: Цей прилад не призначений для експлуатації із зовнішнім пристроєм для перемикання, наприклад,

таймером або окремою системою дистанційного керування.

⚠ Цей прилад призначено для використання в побутових і подібних умовах, наприклад таких: у кухонних зонах магазинів, офісів та інших робочих середовищ; у фермерських господарствах; клієнтами в готелях, мотелях, хостелах і інших житлових приміщеннях.

⚠ Забороняється використовувати прилад для інших цілей (наприклад, для опалення приміщень).

⚠ Цей пристрій не призначений для професійного використання. Не користуйтеся приладом на вулиці.

⚠ Не зберігайте вибухонебезпечні або горючі речовини (наприклад, бензин або аерозольні балончики) всередині або поблизу приладу — існує ризик виникнення пожежі.

УСТАНОВЛЕННЯ

⚠ Установлення і обслуговування приладу мають виконувати принаймні дві особи — існує ризик травмування. Під час розпакування та встановлення приладу використовуйте захисні рукавиці - існує ризик порізів.

⚠ Встановлення, підключення водопостачання (за наявності) і електричних з'єднань, як і ремонтні роботи, повинні виконуватися кваліфікованим персоналом. Не ремонтуйте та не замінюйте жодну частину приладу, якщо в інструкції з експлуатації прямо не вказано, що це необхідно зробити. Не дозволяйте дітям наблизитись до місця встановлення. Розпакувавши прилад, перевірте, чи немає на ньому

пошкоджень після транспортування. Якщо це так, зверніться до дилера або найближчого центру післяпродажного обслуговування. Після встановлення залишки упаковки (пластик, пінополістиролові елементи тощо) повинні зберігатися в недоступному для дітей місці — існує небезпека удушення. Перед проведенням будь-яких робіт з установлення приладу слід відключити від електромережі для уникнення ризику ураження електричним струмом. Під час установлення приладу переконайтеся, що він не перетискає та не пошкоджує кабель живлення - існує ризик виникнення пожежі або ураження електрострумом. Вмикайте прилад лише після завершення процедури його встановлення.

⚠ Усі столярні роботи виконуйте до вбудовування приладу в меблевий корпус і приберіть усю дерев'яну стружку та тирсу.

Невиймайте прилад з пінополістиролу до моменту його встановлення.

⚠ Після встановлення приладу не повинно бути доступу до його дна — існує ризик отримання опіків.

⚠ Не встановлюйте прилад за декоративними дверцятами – існує ризик виникнення пожежі.

ПОПЕРЕДЖЕННЯ ПРО НЕБЕЗПЕКУ УРАЖЕННЯ ЕЛЕКТРИЧНИМ СТРУМОМ

⚠ Табличка з технічними даними знаходиться на передньому краї приладу (її видно, коли підігрівач посуду відкритий).

⚠ Слід забезпечити можливість від'єднання приладу від електромережі шляхом витягування вилок (за наявності) з розетки або за допомогою багатополюсного перемикача, встановленого перед розеткою згідно з нормами прокладання електропроводки, крім того, прилад має бути заземлений відповідно до національних стандартів електробезпеки.

⚠ Не використовуйте подовжувачі, розгалужувачі або адаптери. Після підключення електричні компоненти мають бути недоступні користувачеві. Перед використанням пристрою, якщо ви мокрі або босоніж. Забороняється користуватися цим приладом у разі пошкодження проводу живлення або вилок, неналежної роботи або пошкодження чи падіння.

⚠ Якщо кабель електроживлення пошкоджений, слід звернутися до виробника, його сервісного агента або осіб з подібною кваліфікацією для заміни пошкодженого кабелю, щоб уникнути небезпеки ураження електричним струмом.

⚠ У разі необхідності заміни силового кабелю зверніться в авторизований сервісний центр.

ЧИЩЕННЯ ТА ОБСЛУГОВУВАННЯ

⚠ ПОПЕРЕДЖЕННЯ: перед здійсненням технічного обслуговування приладу переконайтеся в тому, що прилад вимкнений і відключений від джерела живлення; ніколи не застосовуйте пристрої чищення паром — існує

ризик ураження електричним струмом.

⚠ Не використовуйте жорсткі абразивні очисники та металеві скребки для очищення скла на дверцятах, оскільки вони можуть подряпати поверхню, унаслідок чого скло може тріснути.

⚠ Перед очищенням або технічним обслуговуванням слід переконаватися, що прилад охолонув. — існує ризик отримання опіків.

УТИЛІЗАЦІЯ ПАКУВАЛЬНИХ МАТЕРІАЛІВ

Пакувальний матеріал на 100% підлягає вторинній переробці та позначений символом . Тому різні частини упаковки слід утилізувати відповідально та згідно з місцевими правилами щодо утилізації відходів.

УТИЛІЗАЦІЯ ПОБУТОВИХ ПРИЛАДІВ

Цей прилад виготовлено з матеріалів, які підлягають вторинній переробці або придатні для повторного використання. Утилізуйте Перед проведенням будь-якого чищення або технічного обслуговування слід переконаватися, що прилад охолонув. його відповідно до місцевих правил утилізації відходів. Для отримання додаткової інформації про поводження з побутовими електричними приладами, їх утилізацію та вторинну переробку зверніться до місцевих органів, служби утилізації побутових відходів або в магазин, де ви придбали прилад. Цей прилад маркований відповідно до Європейської директиви 2012/19/ЄС про відходи електричного та електронного обладнання (WEEE). Забезпечивши правильну утилізацію цього приладу, ви допоможете запобігти негативним наслідкам для довкілля та здоров'я людей.

Символ  на виробі або в супровідній документації вказує на те, що прилад не можна утилізувати як побутові відходи, і що його потрібно здавати на утилізацію до відповідних центрів збору відходів для вторинної переробки електричного й електронного обладнання.

ПЕРЕД ВИКОРИСТАННЯМ ПІДІГРІВАЧА ПОСУДУ

Щоб відкрити та закрити підігрівач посуду, натисніть середню панель, як показано на малюнку.

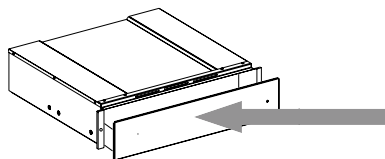

Спочатку очистіть прилад наступним чином:

- Очистіть поверхню вологою ганчіркою, а потім протріть насухо.
- Розігрівайте порожній підігрівач принаймні дві години: поверніть ручку регулювання температури на максимум, щоб видалити будь-які залишки жиру, масла або промислових смол, які можуть створювати неприємні запахи під час підігрівання посуду. Провітріть приміщення.
- Після проведення цих маніпуляцій прилад готовий до першого використання.
- Перед експлуатацією видаліть наступні матеріали:
 - наклейки, розміщені на передній панелі та дверцятах підігрівача посуду, за винятком таблички з технічними даними;
 - не підпускайте дітей до приладу і пакувальних матеріалів, щоб уникнути взаємодії з ними, якщо за дітьми не забезпечений постійний нагляд;
 - наклейки з приладдя, за наявності.

УСТАНОВЛЕННЯ

Вказівки з техніки безпеки при вбудовуванні підігрівача посуду

ВАЖЛИВО: Підігрівач посуду слід негайно прикріпити до меблів, дотримуючись наведених нижче вказівок. З'єднаний прилад слід встановлювати лише після вбудовування підігрівача.

Прикріпіть підігрівач посуду, як показано на малюнку.

Перш ніж підключити прилад до електромережі, переконайтеся, що дані на його табличці з технічними даними відповідають параметрам вашої електричної мережі; інакше прилад може пошкодитися.

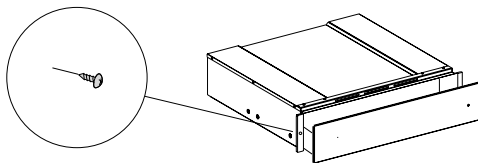

Переконайтеся, що після вбудовування приладу забезпечується вільний доступ до мережі електроживлення.

Підігрівач посуду може вбудовуватися в поєднанні лише з тими приладами, вага яких не перевищує 60 кг і у яких передбачена відповідна охолоджуюча вентиляція. Для встановлення приладу, який поєднується з підігрівачем посуду, дотримуйтеся вказівок, наведених у відповідному керівництві зі встановлення та експлуатації.

Важливо: Над підігрівачем посуду може бути встановлена кавоварка або комбінована мікрохвильова піч того ж бренду з розмірами, зазначеними на наступній сторінці. Під час встановлення ретельно виконуйте вказівки, наведені в інструкціях, що постачаються з кавоваркою або комбінованою мікрохвильовою піччю.

ВИКОРИСТАННЯ ВИРОБУ

ОПИС ПАНЕЛІ КЕРУВАННЯ

1. Ручка регулювання температури
2. Перемикач «УВІМК/ВИМК» зі світловим індикатором
3. Індикатор УВІМК/ВИМК

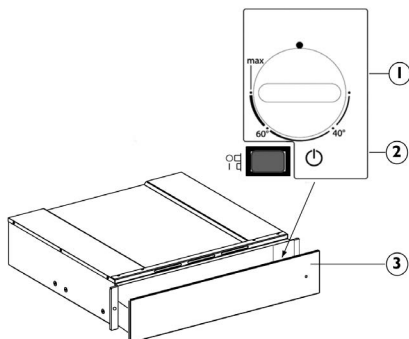

ПІДГРІВАЧ ПОСУДУ

Елементами управління приладом є ручка регулювання температури і перемикач «УВІМК/ВИМК» зі світловим індикатором.

При натиснутій кнопці (положення 1) підігрівач увімкнений, а при відпущеній кнопці (положення 0) — вимкнений.

Ці елементи управління видно, лише коли підігрівач відкритий.

Коли підігрівач закритий, контрольна лампа, розташована на передній панелі приладу, вказує на те, увімкнений він чи вимкнений.

ФУНКЦІОНУВАННЯ

- Помістіть посуд в підігрівач
- Встановіть температуру
- Увімкніть прилад; вимикач засвітиться
- Обережно зачиніть підігрівач
- Вимкніть прилад перед тим, як виймати з нього підігрітий посуд.

ВИБІР ТЕМПЕРАТУРИ

Ручка керування температурою дозволяє встановлювати значення температури до прибл. 75°C (максимум). Поверніть ручку регулювання температури за годинниковою стрілкою до упору, а потім проти годинникової стрілки.

Не намагайтеся повертати ручку після досягнення кінцевого положення, це може привести до пошкодження термостата.

Налаштування температури	Інструкції з використання	
40°C	чашки, склянки	Чашки і склянки, нагріті до цієї температури, затримують час охолодження налитих в них напоїв. Під час виймання контейнерів з підігрівача користуйтеся рукавичками.
60°C	тарілки	Тарілки, нагріті до цієї температури, затримують час охолодження страв в них. Під час виймання контейнерів з підігрівача користуйтеся рукавичками.
МАКС прибл. 75°C	глиняний посуд	Термостат встановлений на максимальну температуру. Під час виймання контейнерів з підігрівача користуйтеся рукавичками.

ЧАС ПІДІГРІВАННЯ

Час, необхідний для підігрівання тарілок, склянок тощо, залежить від різних факторів:

- Матеріалу і товщини посуду
- Завантаження
- Розміщення посуду
- Налаштування температури

Тож неможливо вказати абсолютні значення часу.

Рекомендується встановити оптимальні параметри, отримані практичним шляхом

ОБСЯГ ЗАВАНТАЖЕННЯ

Обсяг завантаження залежить від висоти приладу і розміру посуду.

Пам'ятайте, що максимальна вага посуду, яку можна завантажити в підігрівач, становить 25 кг.

ЧИЩЕННЯ ТА ОБСЛУГОВУВАННЯ

Перш ніж виконувати обслуговування або очищення, переконайтеся, що прилад охолонув.

Забороняється застосовувати пароочисники.

Перед виконанням будь-яких операцій з обслуговування необхідно від'єднати прилад від електромережі.

Надягайте захисні рукавички.

Забороняється використовувати дротяні мочалки або засоби для чищення з абразивною чи корозійною дією, оскільки вони можуть пошкодити поверхні приладу.

При використанні підігрівачів посуду з покриттям iXelium дійте наступним чином:

- Використовуйте м'яку ганчірку (бажано з мікрофібри), змочену водою або звичайним засобом для миття скла.
- Не використовуйте паперові рушники, оскільки їхні шматки можуть залишити на поверхні сліди паперу та смуги.
- Не використовуйте абразивні чи їдкі матеріали, продукти на основі хлору або металеві мочалки.
- Не застосовуйте пристрої чищення паром.
- Не залишайте кислотні або лужні речовини, наприклад оцет, гірчицю, сіль, цукор чи лимонний сік на поверхні.

Для скляних поверхонь виконайте наступні дії:

- Промийте нейтральним м'яким засобом і теплою водою, потім насухо витріть м'якою ганчіркою.
- Не залишайте кислотні або лужні речовини, наприклад оцет, гірчицю, сіль, цукор чи лимонний сік на поверхні.

Дно підігрівача посуду з гартованого скла

Рекомендується чистити дно підігрівача посуду після кожного використання, попередньо давши йому охолонути. Це дозволить уникнути нашарування бруду й полегшить очищення.

- Використовуйте чисту ганчірку, паперові рушники та рідину для миття або спеціальні продукти для очищення гартованого скла.
- Не використовуйте абразивні продукти, відбілювачі, спрей для очищення духової шафи або металеві губки.

ПОСІБНИК З УСУНЕННЯ НЕСПРАВНОСТЕЙ

Якщо посуд недостатньо нагрівається, перевірте наступне:

- чи прилад увімкнений
- чи встановлена правильна температура
- чи не перегоріли вентиляційні отвори посудом або великими мисками
- чи досить довго нагрівався посуд.
- чи не вимкнений мережевий вимикач.

Різні фактори впливають на час підігрівання, наприклад:

- Матеріал і товщина посуду, кількість завантаженого посуду і його розміщення, встановлена температура.
- Оптиміальний час нагрівання посуду варіюється, тому рекомендується протестувати, скільки необхідно часу, щоб забезпечити потрібні результати.

ПІСЛЯПРОДАЖНЕ ОБСЛУГОВУВАННЯ

Перш ніж звертатися у центр післяпродажного обслуговування:

1. Спробуйте самостійно вирішити проблему, дотримуючись інструкцій у посібнику з усунення несправностей.
2. Вимкніть прилад, а потім знову увімкніть його, та перевірте, чи не зникла проблема.

У наступних випадках звертайтеся до кваліфікованого фахівця або в центр післяпродажного обслуговування:

Якщо посуд не нагрівається:

- кабель живлення може бути відключений або пошкоджений.

Посуд нагрівається надто сильно:

- регулятор температури може бути несправним.

Кнопка УВІМК/ВИМК не активується, коли прилад увімкнено:

- індикатор управління перемикачем несправний.

Якщо наведені нижче дії не допомогли знешкодити проблему, зверніться до найближчого Центру післяпродажного обслуговування.

Підготуйте таку інформацію:

- короткий опис несправності;
- дані про тип і точну модель підігрівача посуду;
- сервісний номер (номер, вказаний після слова «Сервіс» на табличці з паспортними даними), розташований ззовні з правого боку підігрівача посуду. Сервісний номер також вказаний на гарантійному талоні;
- повна адреса вашого місця проживання;
- ваш номер телефону.

SERVICE 00 0000 00000



Якщо знадобиться ремонт приладу, зверніться до авторизованого центру післяпродажного обслуговування (щоб отримати для ремонту необхідні оригінальні та правильні запчастини). Недотримання цих інструкцій може негативно позначитись на безпеці та якості виробу.



400011228423

