

DAGLIG INFORMATIONSBOK

REFERENSGUIDE



TACK FÖR ATT DU HAR KÖPT EN PRODUKT FRÅN WHIRLPOOL

För att få mer omfattande hjälp och stöd, registrera din produkt på www.whirlpool.eu/register



Du kan ladda ner Säkerhetsinstruktioner och Användning och skötsel genom att besöka vår hemsida docs.whirlpool.eu och följa instruktionerna på baksidan av detta häfte.



Innan du använder apparaten ska du noga läsa igenom Hälsa och säkerhet.

BESKRIVNING AV PRODUKTEN

APPARAT

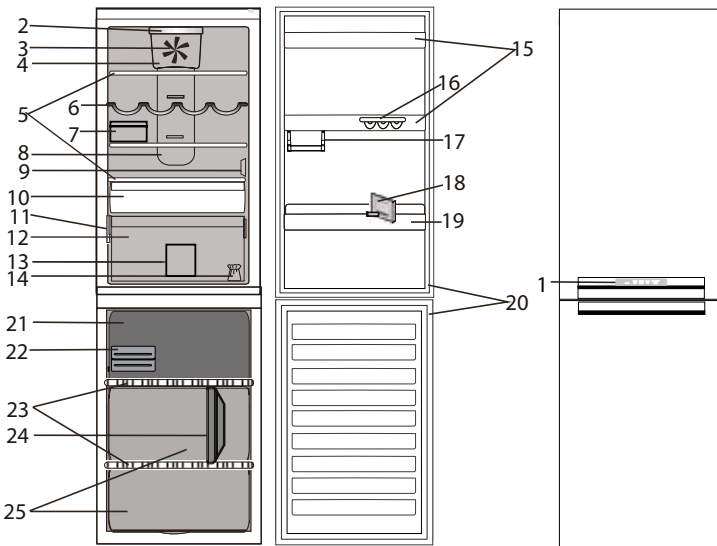

- | | |
|--|---|
| <ol style="list-style-type: none"> 1. Kontrollpanel Kyldel 2. Lysdioder 3. Fläkt 4. Område för fläktlock och antibakteriefilter 5. Hyllor 6. Flaskhållare (i förekommande fall) 7. Ostlåda + lock (i förekommande fall) 8. Kallluftssystem Multi-flow 9. Sensorskydd 10. Kylfack 0° (perfekt för kött och fisk) 11. Märkskylt med företagsnamn 12. Frukt- och grönsakslåda 13. Kyllådsavdelare (i förekommande fall) 14. Sats för att ändra sida för dörrupphängning | <ol style="list-style-type: none"> 15. Dörrfack 16. Äggfack (i förekommande fall) 17. Halvbalkong för små artiklar (i förekommande fall) 18. Mellanlägg för flaskor (i förekommande fall) 19. Flaskbalkong 20. Dörrtätning Frysdel 20. Dörrtätningar 21. Övre låda: kallaste facket bäst för att frysa färska matvaror 22. Iskuber / Kylklampor 23. Hyllor 24. Fryslådsavdelare (i förekommande fall) 25. Fryslådor |
|--|---|

KONTROLLPANEL

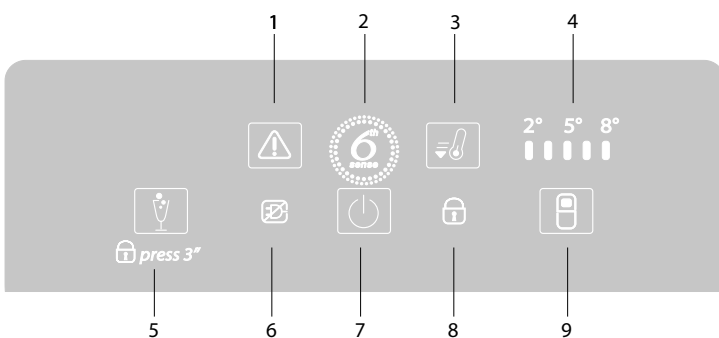

1. Knapp LARMSTOPP /Lampa LARM
2. 6th SENSE KYLKONTROLL
3. Knapp SNABBKYLNING
4. INDIKATORER FÖR KYLSKÅPSTEMPERATUR
5. Knappen PARTYLÄGE /KNAPPLÅS
6. STRÖMAVBROTTSALARM
7. Knapp PÅ/STANDBY
8. Lampa KNAPPLÅS
9. Knapp KYLSKÅPSTEMPERATUR

TILLBEHÖR (i förekommande fall)

ÄGGFACK

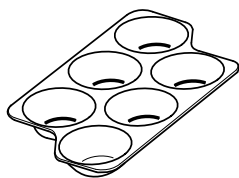

OSTLÅDA

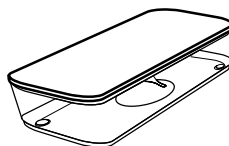

FLASKSTÄLL

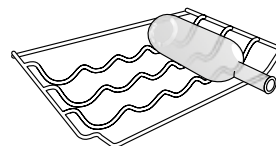

MELLANLÄGG FÖR FLASKOR

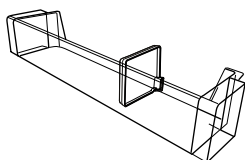

FRYSLÅDSAVDELARE

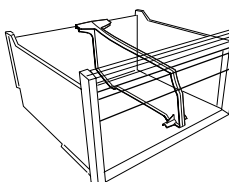

KYLLÅDSAVDELARE

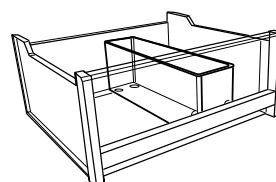

ISKUBSUTRYMME

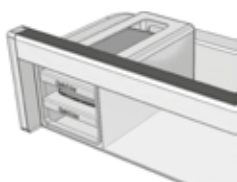

KYLKLAMPAR/ISKUBSLÅDOR

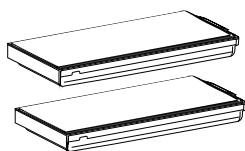

FÖRSTA ANVÄNDNING

SÄTTA PÅ APPARATEN

När stickkontakten har satts in i vägguttaget sätts kylskåpet automatiskt i funktion.

Vänta minst 4–6 timmar innan du lägger in matvaror efter att kylskåpet slagits på.

När apparaten ansluts till eluttaget tänds displayen och alla ikoner visas i cirka 1 sekund. Kyldelens fabriksinställningar tänds.

DAGLIG ANVÄNDNING

Se handboken för användning och underhåll för mer information om funktionerna / se sista sidan för att veta hur du får tag på handboken för användning och underhåll

FUNKTIONER

ON/STANDBY-FUNKTION

För att sätta produkten i Standby-läge, **håll knappen On/Standby intryckt i 3 sekunder**. Alla lampor förutom On/Standby släcks.

Tryck på knappen igen för att återaktivera produkten.

SMART DISPLAY

Den här tilläggfunktionen kan användas för att spara energi. Aktivera Smart Display genom att samtidigt trycka in knapparna för kylskåpstemperatur och partyläge i 3 sekunder tills en ljudsignal hörs. Gör på samma sätt för att stänga av funktionen. Den här funktionen kopplar inte bort produkten från elnätet utan minskar bara displayens strömförbrukning.

TEMPERATURINSTÄLLNING

För att justera kylskåpstemperaturen, tryck på kylskåpstemperaturens knapp. Kylskåpstemperaturen kan justeras till mellan +2 och +8 °C så som framgår av kylskåpstemperaturens lampor.

PARTYLÄGE

Tryck på knappen för att aktivera/avaktivera funktionen. Använd den här funktionen när drycker placeras i frysdelen.

Viktigt: Lämna inte flaskan i frysen efter att funktionen har stängts av (efter 30 minuter).

KNAPPLÅS

För att låsa/låsa upp knapparna på kontrollpanelen, tryck in partyläge-knappen i 3 sekunder: Knapplåsets lampa tänds en kort stund och en ljudsignal hörs.

6TH SENSE KYLKONTROLL

Denna funktion arbetar automatiskt för att garantera optimala förhållanden för förvaring av matvaror. Om en temperaturvariation inträffar återställer 6th Sense Kylkontroll genast perfekt förhållande. Resultaten är enastående: matvarorna bevaras färska i hela kylskåpsutrymmet upp till 4 gånger längre.

SNABBKYLNINGSFUNKTION

Snabbkylningsfunktionen används för att öka kylskåpets kylkapacitet. Vi rekommenderar att använda snabbkylningsfunktionen när stora mängder matvaror placeras i kylskåpet. Tryck på snabbkylningsknappen för att slå på funktionen. Snabbkylningslampan tänds när funktionen slås på. Funktionen kopplas från automatiskt efter 6 timmar och går att avaktivera manuellt genom att trycka på kylskåpstemperaturknappen.

KYLFACK 0°

Kylfacket 0° garanterar ett temperaturområde mellan -2 °C till 3 °C beroende på vald temperaturinställning i kylskåpet och är perfekt för att:

- förvara kött, fisk och ömtålig mat,
- snabbt kyla ned varm mat,
- upptining vid låg temperatur (förhindrar spridning av mikroorganismer)

Temperaturen 0 °C uppnås, under standardförhållanden, när kylens temperatur ställs in på minimumtemperatur.

Kom ihåg att när du ändrar kylskåpets temperatur ändras även temperaturen i Kylfacket 0°.

Kom ihåg att Kylfacket 0° är en mekanisk funktion som alltid är i drift och kan inte stängas av.

KYLSKÅPSLAMP

Till kylskåpets invändiga belysning används lysdioder som ger en effektiv belysning och mycket låg energiförbrukning. Om belysningssystemet inte fungerar ska du kontakta service för att byta ut det.

Viktig: Den invändiga belysningen tänds när kylskåpsdörren öppnas. Om dörren lämnas öppen i mer än 10 minuter släcks belysningen automatiskt.

FLÄKT + ANTIBAKTERIEFILTER

Fläkten gör att temperaturen fördelas jämnt inuti kylan och att matvarorna följaktligen förvaras bättre.

Om apparaten har en fläkt kan den vara utrustad med ett antibakteriefilter.

Ta ut filtret från asken som ligger i frukt- och grönsakslådan och sätt in det i fläktlocket som på bilden.

Anvisningar om hur filtret ska bytas medföljer filtret.

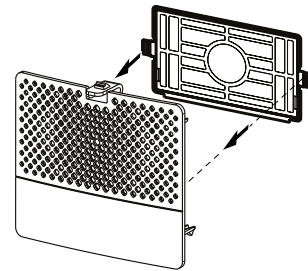
**LARMTABELL**

LARMTYP	Signal	Orsak	Åtgärd
DÖRRLARM	Ljudsignalen hörs och larmlampan blinkar.	Kylskåpsdörren eller frysdörren har lämnats öppen i mer än 2 minuter.	Stäng dörren eller tryck på larmknappen för att stänga av ljudsignalen.
Temperatur-larm	Ljudsignalen hörs och larmlampan är tänd.	Frysens invändiga temperatur är otillräcklig.	Tryck på knappen för larmstopp. Ljudsignalen avbryts och larmlampan förblir tänd tills temperaturen kommer till < -10 °C.
Partylägelarm	Partylägelampan blinkar och ljudsignalen är aktiverad.	30 minuter har gått sedan Partylägefunktionen aktiverades. Det är dags att ta ut flaskan från frysen (se handboken för användning och skötsel för mer information).	
Strömavbrotts-larm	Symbolen för strömavbrottslarm förblir tänd och larmlampan blinkar.	Vid långvarigt strömavbrott kan den invändiga temperaturen stiga till 0 °C.	Tryck på knappen för larmstopp. Ljudsignalen avbryts och larmlampan förblir tänd tills temperaturen kommer till < -10 °C.
Felfunktion	De 3 mittersta lamporna för kylskåpstemperaturen blinkar på displayen.	Fel på produkten.	Kontakta kundtjänst.

FÖRVARING AV LIVSMEDEL OCH DRICKER

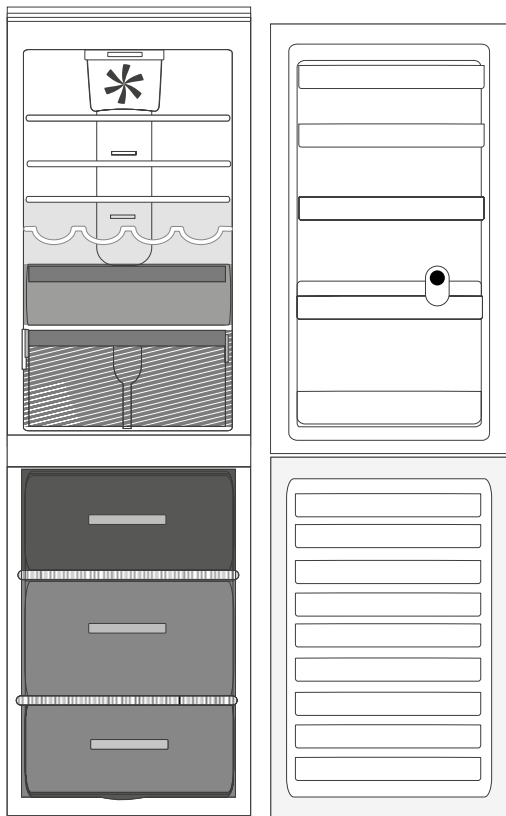

Förklaring



TEMPERERAD ZON Rekommenderas för förvaring av exotiska frukter, burkar, drycker, ägg, såser, inlagda grönsaker, smör, sylt

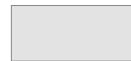

KALL ZON Rekommenderas för förvaring av ost, mjölk, dagsfärska matvaror, delikatesser, yoghurt



EXTRA KALL ZON Rekommenderas för förvaring av fisk, kött, kallskuret.



FRUKT- OCH GRÖNSAKSLÅDA



FRYSDELSLÅDA
(EXTRA KALL ZON) Rekommenderas för att frysa färsk/lagad mat.



FRYSLÅDOR

Anmärkning: Den grå färgen i bildförklaringen överensstämmer inte med färgen på lådorna

KYLDEL

Använd behållare av återvinningsbar plast, metall, aluminium eller glas och plastfolie för att slå in maten.

Förvara vätska och mat som kan avge eller dra åt sig lukt eller smak i stängda behållare eller täck över dem.

Om du bara har en liten mängd matvaror att förvara i kylskåpet rekommenderar vi att använda hyllorna ovanför frukt- och grönsakslådan eftersom det är den svalaste delen av kylskåpet.

Livsmedel som avger en stor mängd etylengas och de som är känsliga för denna gas, såsom frukt, grönsaker och sallad, ska alltid separeras eller slås in för att inte minska förvaringstiden. Till exempel ska inte tomater förvaras tillsammans med kiwi eller kål.

Använd flaskhållaren för att undvika att flaskor välter (finns på vissa modeller).

Förvara inte matvaror tätt intill varandra för att tillåta att luften cirkulerar fritt.

FRYSDEL

Frysaren passar utmärkt för förvaring av fryst mat, göra iskuber och för att frysa in färska matvaror. Mängden färsk mat som kan frysas in under en 24-timmarsperiod anges på typskylten (...kg/24h). Om du bara har en liten mängd mat att förvara i frysen rekommenderar vi att använda det kallaste området i din frys, vilket är mittområdet.

INFORMATIONSBLAD OM PRODUKTEN

 Produktbladet och energiförbrukningen för denna apparat kan laddas ner från webbsidan docs.whirlpool.eu

HUR MAN FÅR TAG PÅ HANDBOKEN ANVÄNDNING OCH SKÖTSEL

>  Ladda ner handboken Användning och skötsel från vår webbsida docs.whirlpool.eu (det går att använda denna QR-kod) genom att uppges produktkoden.

> Du kan även kontakta vår kundservice



KONTAKTA VÅR KUNDSERVICE

Du hittar våra kontaktuppgifter i garantiboken När du kontaktar vår kundservice, ange koderna som står på produktens typskylt.



400010883802

Tryckt i Italien