

KIITOS SIITÄ, ETTÄ OSTIT INDESIT-TUOTTEEN



Täyden tuen saamiseksi on tuote rekisteröitävä osoitteessa www.indesit.com/register



Lue turvallisuusohjeet huolellisesti läpi ennen laitteen käyttöä.

Kuljetuspultit on ehdottomasti poistettava ennen pesukoneen käyttöönottoa. Katso niiden irrotusta koskevat tarkemmat ohjeet asennusoppaasta.

OHJAUSPANEELI

1. ON/OFF-painike
2. START/PAUSE-painike ja -merkkivalo
3. LÄMPÖTILA painike
4. NÄYTTÖ
5. PAINIKKEIDEN LUKITUS painike
6. LISÄTOIMINTOJEN painikkeet.
7. VIIVÄSTETTY KÄYNNISTYS -painike
8. LINKOUS painike
9. OHJELMIEN NAPPULA

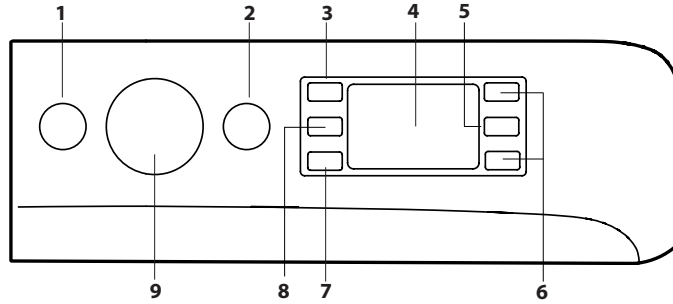

OHJELMATAULUKKO

Enimmäistäyttömäärä 9 kg

Ottoteho off-tilassa 0,5 W / päälle jätettynä -tilassa 8 W

Ohjelma	Lämpötila		Linkouksen maksimi (kierrosta)	Enimmäistäyttömäärä (kg)	Kesto (t:min)	Pesuaineet ja lisäaineet			Suositeltu pesuaine		Jäämäkosteus % (***)	Energian kulutus kWh	Kok.vesimäärä litraa	Pyykkien lämpötila °C	
	Asetus	Väli				Esipesu	Pesu	Huuhteluaine	Jauhe	Neste					
						1	2	3							
1	Mix värilliset	40°C	☼ - 40°C	1000	9	**	-	●	○	-	✓	-	-	-	-
2	Puuvilla	60°C	☼ - 60°C	1000	9	**	-	●	○	✓	✓	-	-	-	-
3	Puuvilla	40°C	☼ - 40°C	1200	9	**	-	●	○	-	✓	-	-	-	-
4	Puuvilla	30°C	☼ - 30°C	1200 (****)	4,5	0:30	-	●	○	-	✓	71	0,18	37	27
5	Synteettiset	30°C	☼ - 30°C	1000	4	**	-	●	○	-	✓	-	-	-	-
6	Silkki/Hienopesu	30°C	☼ - 30°C	600 (****)	1	**	-	●	○	-	✓	-	-	-	-
7	Villa	40°C	☼ - 40°C	800	2	**	-	●	○	-	✓	-	-	-	-
8	Pikapesu	20°C	☼ - 20°C	1200 (****)	1,5	**	-	●	○	-	✓	-	-	-	-
9	Puuvilla (2)	40°C	☼ - 60°C	1400	9	3:55	-	●	○	✓	✓	49	1,10	97	45
10	Synteettiset (3)	40°C	☼ - 60°C	1200	4,5	2:55	-	●	○	✓	✓	35	0,80	55	43
11	Valkoinen puuvilla	60°C	☼ - 90°C	1400	9	2:35	●+90°	●	○	✓	✓	55	1,79	89	55
12	Urheilu	30°C	☼ - 30°C	600	4	**	-	●	○	-	✓	-	-	-	-
13	20°C	20°C	☼ - 20°C	1400	9	1:50	-	●	○	-	✓	55	0,14	78	22
14	Eco 40-60 (1)	40 °C	40°C	1351	9	3:40	-	●	○	✓	✓	53	0,92	58	35
				1351	4,5	2:35	-	●	○	✓	✓	53	0,68	50	35
				1351	2,5	2:25	-	●	○	✓	✓	53	0,41	43	25
15	Huuhtelu + Linkous	-	-	1400	9	**	-	-	○	-	-	-	-	-	-
16	Linkous + Vedenpoisto *	-	-	1400	9	**	-	-	-	-	-	-	-	-	-

● Tarvittava annostelu ○ Valinnainen annostelu

Näytöllä tai ohjekirjassa osoitettu jakson kesto-aika on arvio, joka on laskettu perusolosuhteiden mukaisesti. Todellinen aika saattaa vaihdella riippuen useista eri tekijöistä kuten tulevan veden lämpötila ja paine, ympäristön lämpötila, pesuaineen määrä, lastin määrä ja tyyppi, lastin tasapainoisuus, valitut lisätoiminnot. Muille kuin Eco 40-60 ohjelmille annettavat arvot ovat viitteellisiä.

1) Eco 40-60 - Testipesuohjelma eurooppalaisen ekosuunnitteludirektiivin mukaisesti 2019/2014. Tehokkain ohjelma energian ja veden kulutuksen osalta normaaliliikaisen puuvillapyykin pesuun.

Huomautus: näytöllä näkyvät linkousnopeuden arvot voivat poiketa hieman taulukon arvoista.

Kaikille testauslaitoksille:

2) Pitkä puuvillaohjelma: aseta ohjelma 9 ja lämpötilaksi 40 °C.

3) Pitkä synteettinen ohjelma: aseta ohjelma 10 ja lämpötilaksi 40 °C.

* Kun valitaan ohjelma 16 ja suljetaan pois linkous, kone suorittaa vain vedenpoiston.

** Pesuohjelmien kesto voidaan tarkistaa näytöltä.

*** Ohjelman loppumisen ja valittavissa olevalla maksiminopeudella tapahtuvan linkouksen jälkeen, ohjelman oletusasetuksessa.

**** Näyttö näyttää ehdotetun linkousnopeuden oletusarvona.

TUOTTEEN KUVAUS

1. Työtaso
2. Pesuainelokerikko
3. Ohjauspaneeli
4. Kahva
5. Luukku
6. Vedenpoistopumppu (jalustalevyn takana)
7. Jalustalevy (irrotettava)
8. Säädettävät jalat (2)

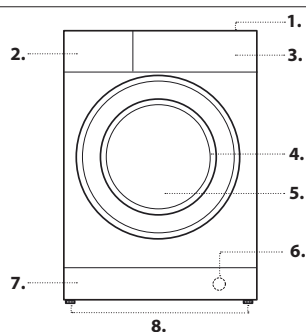

PESUAINELOKERIKKO

Kaukalo 1: Pesuaine esipesua varten (jauheena.)

Kaukalo 2: Pesuaine varsinaista pesua varten (jauheena tai nesteenä)

Mikäli käytetään nestemäistä pesuainetta, suositellaan käyttämää toimitettua seinämää **A** oikeaa annostelua varten.

Jauhemaista pesuainetta varten aseta seinämä uudelleen koloon **B**.

Kaukalo 3: Lisäaineet (huuhteluaine, jne.)

Huuhteluaineen määrä ei saa ylittää keskitapissa näkyvää "max"-tasoa.

! Käytä jauhemaista pesuainetta, joka sopii valkoisille puuvillapyykeille, esipesuun ja pesuun yli 60°C:en lämpötiloissa.

! Noudata pesuainepakkauksen ohjeita.

! Lokerikon poistamiseksi paina vipua **C** ja vedä se ulospäin.

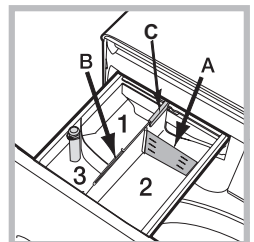

OHJELMAT

Noudata vaatteiden pesusymboleissa osoitettuja suosituksia. Symbolissa osoitettu arvo on vaateen pesuun suositeltu enimmäislämpötila.



Mix värilliset

Eri materiaalien ja värien pesemiseksi yhdessä.

Puuvilla 60°

Jakson avulla voidaan pestä lähinnä valkoisia puuvillapyykkejä. Voidaan käyttää myös jauhemaista pesuainetta.

Puuvilla 40°

Lyhyt jakso herkkien puuvillapyykkien pesuun.

Puuvilla 30°

Lyhyt jakso, jonka avulla voidaan pestä sekaisin puuvillatuotteita ja synteettisiä kuituja sekä valkoisia ja värillisiä pyykkejä.

Synteettiset 30°

Keskiliikaisten synteettisten kuitujen (kuten polyesteri, polyakryyli, viskoosi ym.) tai puuvillasekoitteiden pesuun.

Silkki/Hienopesu

Kaikkien silkki- ja herkkien esineiden pesuun. Suositellaan käyttämään erityistä herkkien tuotteiden pesuun soveltuvaa pesuainetta.

Villa

Ohjelmalla 7 voidaan pestä pesukoneessa kaiken tyyppisiä villatuotteita, myös merkinnällä "vain käsipesuun" varustettuja vaatteita. Parhaan tuloksen saavuttamiseksi käytä erityistä villapesuainetta äläkä ylitä täyttömäärää 2 kg.

Pikapesu

Ohjelma raikastaa vaatteet vain 15 minuutissa.

Puuvilla 40°-60°

Pyyhkeiden, alusvaatteiden, pöytäliinojen ym. kestävien keskiliikaisten tai likaisten puuvilla- ja pellavakankaiden pesuun.

Synteettiset 40°-60°

Eryteisesti synteettisten tekstiilien pesuun. Erittäin likaisten pyykkien tapauksessa voidaan lämpötilaa nostaa jopa 60°:een ja käyttää myös jauhemaista pesuainetta.

Valkoinen puuvilla

Erittäin likainen kestävä kirjo- ja valkopyykki.

Urheilu

On suunniteltu hieman likaisten urheiluvaatteiden pesua varten (verryttelyasut, sukat, jne.); parhaan pesutuloksen saamiseksi suositellaan, että et ylitä enimmäistäyttömäärää, joka osoitetaan "Ohjelmatalukko". Suositellaan käyttämään nestemäistä pesuainetta, käytä puolitäyttöle sopivaa annostelua.

20°C

Hieman likaisten puuvillavaatteiden pesuun, lämpötilassa 20 °C.

Eco 40-60

Sopii käytettäväksi pestäessä samassa ohjelmassa normaalilikaista puuvillavaatteita, joille suositellaan pesulämpötilaksi 40 °C tai 60 °C. Tämä on peruspuuvillaohjelma ja se on tehokkain ohjelma veden ja energian kulutuksen osalta.

Huuhtelu + Linkous

On suunniteltu huuhtelua ja linkousta varten.

Linkous + Vedenpoisto

On suunniteltu linkousta ja vedenpoistoa varten.

NÄYTTÖ

Näyttö on hyödyllinen koneen ohjelmoimiseksi ja sen kautta saadaan paljon tietoja.

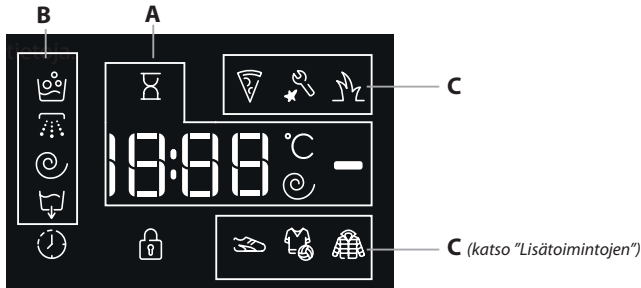

Osassa **A** näytetään käytettävissä olevien eri ohjelmien kestoaja ja jakson käynnistyttyä sen jäljellä oleva aika. Mikäli on asetettu VIIVÄSTETTY KÄYNNISTYS, näytetään aika, jonka kuluttua käynnistetään valittu ohjelma.

Lisäksi painettaessa vastaavaa painiketta osoitetaan linkousnopeuden ja lämpötilan enimmäisarvot, jotka kone voi suorittaa asetetun ohjelman mukaan, tai viimeksi valittujen arvojen mukaan, mikäli ne sopivat yhteen valitun ohjelman kanssa.

Tiimalasi vilkkuu sellaisessa vaiheessa, jossa kone on käsittelemässä tietoja valitun ohjelman mukaan. Noin 10 minuutin kuluttua käynnistymisestä kuvake muuttuu kiinteäksi ja näytetään lopullinen jäljellä oleva aika Tiimalasikuvake sammuu noin 1 minuutin kuluttua lopullisen jäljellä olevan ajan näyttämisen jälkeen.

Osassa **B** näytetään valitun jakson "pesuvaiheet" ja käynnistetyllä ohjelmalla käynnissä oleva "pesuvaihe":

- Pesu
- Huuhtelu
- Linkous
- Vedenpoisto

Palava -symboli osoittaa, että näytöllä näytetään asetettu "viivästetyn käynnistystyksen" arvo.

Osassa **C** on olemassa kolme pesun lisätoimintoihin liittyvää tasoa.

LUKITUN LUUKUN MERKKIVALO

Palava symboli osoittaa, että luukku on lukittu. Vältä vahingot odottamalla, että symboli sammuu ennen kuin luukku avataan.

Avaa luukku jakson ollessa käynnissä painamalla START/PAUSE-painiketta , jos symboli ei pala, luukku voidaan avata.

ENSIMMÄINEN KÄYTTÖKERTA

Asennuksen jälkeen ennen varsinaista käyttöä suorita yksi pesujakso pesuaineen kanssa ilman pyykkejä asettaen ohjelma "Automaattinen puhdistus" .

PÄIVITTÄINEN KÄYTTÖ

Valmistelee pyykkiä noudattaen luvun "SUOSITUKSIA JA EHDOTUKSIA".

- Paina ON/OFF-painiketta . Vastaava START/PAUSE-painikkeen merkkivalo vilkkuu hitaasti vihreänä.

- Avaa luukkuovi. Laita pyykki koneeseen varoen ylittämästä ohjelmatalulukossa osoitettua täyttömäärää.

- Vedä lokerikko ulos ja kaada pesuaine asianmukaisesti kaukaloihin kuten kuvataan luvussa "PESUAINELOKERIKKO".

- Sulje luukku.

- Valitse OHJELMIEN nappulalla haluttu ohjelma ja siihen on yhdistetty tietty lämpötila ja linkousnopeus, joita voidaan muuttaa. Näytölle ilmestyy jakson kesto.

- Muuta lämpötilaa ja/tai linkousnopeutta: Kone näyttää automaattisesti asetetun ohjelman sallimat enimmäisarvot lämpötilalle ja linkousnopeudelle tai viimeksi valitut arvot, jos ne sopivat yhteen ohjelman kanssa. Painettaessa painiketta vähennetään asteittain lämpötilaa, kunnes saavutetaan kylmäpesu "OFF". Painettaessa painiketta vähennetään asteittain linkousnopeutta aina siihen saakka, että linkous on pois suljettu "OFF". Painettaessa vielä kerran painikkeita asetetaan uudelleen korkeimmat mahdolliset arvot.

- Valitse halutut lisätoiminnot.

OHJELMAN KÄYNNISTYS

Paina START/PAUSE-painiketta .

Laitte lukitsee luukun (-symboli päällä) ja rumpu alkaa pyöriä. Oven lukitus avataan (-symboli pois) ja sitten se lukitaan uudelleen (-symboli päällä) jokaisen pesuohjelman valmisteluvaiheessa. "Naksahava" ääni kuuluu luukun lukitusmekanismiin. Vettä alkaa tulla rumpuun ja pesuvaihe käynnistyy, kun luukku on lukittu.

OHJELMAN ASETTAMINEN TAUKOTILAAN

Aseta pesuohjelma taukotilaan painamalla START/PAUSE-painiketta ja merkkivalo vilkkuu meripihkan värisenä. Jos symboli ei pala, luukku voidaan avata. Käynnistä pesuohjelma uudelleen sen keskeytykskohdasta painamalla uudelleen START/PAUSE-painiketta .

AVAA LUUKKU, JOS TARPEEN

Ohjelman käynnistymisen jälkeen symboli syttyy osoittaen, ettei luukku voida avata. Luukku pysyy lukittuna niin kauan kuin pesuohjelma on käynnissä. Avaa luukku ohjelman ollessa käynnissä, jos esimerkiksi haluat lisätä tai ottaa pois pyykkejä, painamalla START/PAUSE-painiketta laittaen se taukotilaan. Merkkivalo vilkkuu meripihkan värisenä. Jos symboli ei pala, luukku voidaan avata. Jatka ohjelmaa painamalla uudelleen START/PAUSE-painiketta .

KÄYNNISSÄ OLEVAN PESUOHJELMAN VAIHTO

Muuta käynnissä oleva ohjelma laittamalla pyykinpesukone taukotilaan painamalla START/PAUSE-painiketta (vastaava merkkivalo vilkkuu meripihkan värisenä). Valitse siten haluttu jakso ja paina uudelleen START/PAUSE-painiketta .

! Jos halutaan peruuttaa jo käynnistetty jakso, paina pitkään ON/OFF-painiketta . Jakso keskeytetään ja kone sammuu.

OHJELMAN LOPPU



Osoitetaan näytölle ilmestyvällä kirjoituksella "END". Kun symboli sammuu, luukku voidaan avata. Avaa luukku ja sammuta kone. Jos et paina "ON/OFF"-painiketta , pesukone sammuu automaattisesti noin 10 minuutin kuluttua. Sulje vesihana, avaa luukku ja tyhjennä pesukone. Jätä luukku auki, jotta rumpu pääsee kuivumaan.

LISÄTOIMINTOJEN

- Jos valittu lisätoiminto ei sovi yhteen asetetun ohjelman kanssa, merkivallo vilkkuu ja lisätoiminto ei kytkeydy päälle.
- Jos valittu lisätoiminto ei ole yhteensopiva toisen aiemmin asetetun lisätoiminnon kanssa, tästä ilmoitetaan merkkivalon vilkkumisella sekä äänimerkillä (3-kertainen) ja aktivoidaan vain jälkimmäinen, aktivoidun lisätoiminnon merkkivalo syttyy.

Tahrannoista

Tämän lisätoiminnon avulla voidaan valita likaisuuden tyyppi siten, että sopeutetaan jakso optimaaliseksi tahrannoista varten. Likatyyppit ovat:



-  **Ruoka**, ruoka- ja juomatahroille.
-  **Työ**, rasva- tai mustetahroille.
-  **Ulkoilu**, kura- ja ruohotahroille.

! Pesujakson kesto vaihtelee valitun likatyyppin mukaan.

Urheilusta

Tämän lisätoiminnon avulla voidaan valita ohjelma, joka sopii kaikille urheiluvaatteille; se on suunniteltu poistamaan tehokkaasti lika säilyttäen kuitenkin urheiluvaatteiden tekniset ja herkäät ominaisuudet.

Urheilulisätoiminnon eri tasot tarjoavat seuraavat pesujaksot:

-  **Urheilukengät**, jakso on suunniteltu siten, että voidaan pestä ilman ongelmia jopa 2 paria urheilujalkineita yhdessä.
-  **Urheiluvaatteet ja pyyhkeet**, jakson avulla voidaan pestä kaikenlaiset urheiluvaatteet yhdessä kuntosalipyyhkeiden kanssa.
-  **Tekniset vaatteet**, suunniteltu erityisesti vettä hylkiville kankailla ja erityisille teknisille kuduille kuten Gore-Tex, jotta optimoidaan pesutulokset säilyttäen täydellisinä tekniset ominaisuudet. Älä käytä teknisille kuduille huuhteluainetta.

Viivästetystä käynnistyksestä

Esivalitun ohjelman viivästetyn käynnistykseen asettamiseksi paina vastaavaa painiketta, kunnes saavutetaan haluttu viivästysaika. Kun kyseinen lisätoiminto on aktivoitu, näytöllä vilkkuu symboli .

Viivästetyn käynnistykseen poistamiseksi paina painiketta, kunnes näytölle tulee näkyviin kirjoitus "OFF".



Lämpötila °C



Jokainen ohjelma sisältää esimääritetyn lämpötilan. Jos halutaan muuttaa lämpötilaa, paina painiketta . Arvo osoitetaan näytöllä.

Linkous

Jokainen ohjelma sisältää esimääritetyn linkousnopeuden. Jos halutaan muuttaa linkousnopeutta, paina painiketta . Arvo osoitetaan näytöllä.

PAINIKKEIDEN LUKITUS

Aktivoi ohjauspaneelin lukitus pitämällä painiketta painettuna  noin 2 sekuntia. Palava symboli  osoittaa, että ohjauspaneeli on lukittu.

Tällä tavalla estetään vahingonomainen muutokset ohjelmiin (lukuun ottamatta ON/OFF-painiketta ) , erityisesti mikäli kotona on lapsia. Ohjauspaneelin lukituksen kytkemiseksi pois päältä, pidä painiketta  painettuna noin 2 sekuntia.

SUOSITUKSIA JA EHDOTUKSIA

Jaottele pyykki seuraavasti:

Kangastyypit (puuvilla, sekoitekuidut, synteettiset, villa, käsinpestävät). Väri (erottele värilliset vaatteet valkoisista ja pese uudet värilliset vaatteet erikseen). Herkäät (laita pienet pyykki kuten nailonsukat ja kookulliset tuotteet kuten rintaliivit kangaspussiin).

Tyhjennä taskut

Erilaiset esineet kuten kolikot tai tupakansytyttimet voivat vahingoittaa pyykinpesukonetta ja rumpua. Tarkista napit.

Nouda ohjeita annostelussa / lisääneille

Tämä takaa parhaan tuloksen ja välttää ihoa ärsyttävät pesuainejäämät pyykeissä sekä säästää rahaa välttämällä liiallisen pesuaineen joutumisen jätteeksi.

Käytä alhaista lämpötilaa ja pitkää kestoajaa

Energian kulutuksen kannalta tehokkaimpia ohjelmia ovat yleensä ne, jotka vaativat alhaisemman lämpötilan ja pidemmän kestoajan.

Nouda täyttömääriä

Täytä pesukone "OHJELMATAULUKKO"-taulukon suositusten mukaisesti veden ja energian säästämiseksi.

Melu ja jäännöskosteuspitoisuus

Niihin voidaan vaikuttaa linkousnopeudella: mitä nopeampi linkousnopeus linkousvaiheessa, sitä suurempi meluisuus ja sitä alhaisempi jäljelle jäävä kosteuspitoisuus.

HUOLTO JA HOITO

Ennen mitä tahansa puhdistus- tai huoltotoimenpidettä, sammuta pesukone ja kytke se irti. Älä käytä syttyviä nesteitä pyykinpesukoneen puhdistuksessa. Puhdista ja huolla pesukone määräajoin (vähintään 4 kertaa vuodessa).



Katkaise veden ja sähkövirran syöttö

Sulje vesihana jokaisen pesun jälkeen. Täten vähennetään pesukoneen vesilaitteiden kulumista ja estetään vuotovaara. Irrota sähköpistoke pyykinpesukonetta puhdistuessa ja huoltotoimenpiteiden ajaksi.

Puhdista pyykinpesukone

Ulkopuoli ja kumiset osat voidaan puhdistaa lämpimässä saippuavedessä kostutetulla rievulla. Älä käytä liuottimia tai hankaavia aineita.

Pyykinpesukoneessa on erityinen sisäisten osien automaattipuhdistusohjelma  ja se on suoritettava rumpu tyhjänä. Voidaan käyttää pesuainetta (noin 10 % määrästä, joka suositellaan likaisille pyykeille) ja erityisiä lisäaineita pyykinpesukoneen puhdistusta varten kyseisen puhdistusohjelman apuaineina. Puhdistusohjelma suositellaan suoritettavaksi joka 40 pesujakson jälkeen.

Ohjelman kytkemiseksi päälle paina samanaikaisesti painikkeita  ja  noin 5 sekuntia.

Ohjelma käynnistyy automaattisesti ja se kestää noin 70 minuuttia.

Pysäytä jakso painamalla painiketta START/PAUSE .

Puhdista pesuainelokerikko

Pese se juoksevassa vedessä, suorita tämä puhdistus usein.

Luukun ja rummun hoito

Jätä luukku aina hieman auki, jotta vältetään ikävien hajujen muodostuminen.

Puhdista pumppu

Pyykinpesukone on varustettu itsepuhdistuvalla pumpulla, joka ei tarvitse huoltoa. Voi kuitenkin tapahtua, että pienet esineet (rahat, napit) putoavat pumppua suojaavaan eteiseen, joka sijaitsee tämän alapuolella. ! Varmista, että pesujakso on päättynyt ja irrota pistoke.

Eteisen saavuttamiseksi:

1. Poista koneen etupuolella oleva suojapaneeli painaen keskikohtaa kohden, työnnä sitten alaspäin molemmilta laidoilta ja vedä se pois.
2. Ruuvaa irti vedenpoistopumpun kansi kääntämällä sitä vastapäivään: on normaalia, että vuotaa hieman vettä.
3. Puhdista sisäpuoli huolellisesti.
4. Ruuvaa kansi takaisin paikalleen.
5. Asenna paneeli takaisin paikalleen varmistaen ennen sen työntämistä tarkista kohti, että olet työntänyt koukut oikeisiin reikiin.

Tarkista veden syöttöletku

Tarkista syöttöletku vähintään kerran vuodessa. Jos siinä havaitaan halkeamia tai säröjä, se on vaihdettava, koska pesun aikana kova paine voi aiheuttaa yllättävän halkeamisen.

! Älä käytä koskaan käytettyjä letkuja.

LASTIN TASAPAINOTTAMISJÄRJESTELMÄ

Ennen jokaista linkousta liiallisen tärinän välttämiseksi ja lastin jakamiseksi tasaisesti rumpu suorittaa muutamia kiertoja hieman tavallista pesua nopeammin. Jos toistuvista yrityksistä huolimatta lasti ei jakaudu riittävän tasaisesti, kone suorittaa linkouksen oletettua hitaammalla nopeudella. Mikäli epätasapaino on liiallinen, pyykinpesukone suorittaa jakamisen linkouksen sijasta. Jotta edesautetaan lastin jakautumista ja sen tasapainottumista oikein, suositellaan sekoittamaan suuret ja pienet pyykki.

LISÄVARUSTEET

Ota yhteys huoltopalveluun ja tarkasta onko seuraavat lisävarusteet saatavilla tähän pyykinpesukonemalliin.

Pinoamissarja

Tämän lisävarusteen avulla voit kiinnittää kuivausrummun pyykinpesukoneen yläpuolelle, jotta säästetään tilaa ja helpotetaan kuivausrummun lastaamista ja tyhjentämistä.

KULJETUS JA LIIKUTTAMINEN

Älä nosta pyykinpesukonetta pitäen kiinni sen ylätasosta.

Irrota pistoke pistorasiasta ja sulje vesihana. Tarkasta, että luukku ja pesuainelokerikko ovat kunnolla kiinni. Irrota täyttöletku vesihanasta ja irrota sitten vedenpoistoletku. Poista kaikki putkissa oleva jäämävesi ja kiinnitä ne siten, etteivät ne vahingoitu kuljetuksen aikana. Kiinnitä kuljetuspultit takaisin paikoilleen. Nouda käänteisessä järjestyksessä kuljetuspulttien irrotusmenetelmää, joka kuvattiin "Asennusohjeissa".

HÄIRIÖT JA KORJAUSTOIMET

Pesukoneen toiminnassa voi joskus ilmetä ongelmia. Ennen huoltoliikkeeseen soittamista, tarkasta seuraavan luettelon avulla, ettei kyseessä ole helposti ratkaistava ongelma.

Häiriöt	Mahdolliset syyt / Ratkaisu
Pesukone ei käynnisty.	Pistoketta ei ole työnnetty pistorasiaan tai se on työnnetty siten, että ei muodostu kontaktia.
	Kodista puuttuu sähkövirtä.
Pesujakso ei aloita toimintaansa.	Luukku ei ole kunnolla kiinni.
	ON/OFF-painiketta ☹ ei ole painettu.
	START/PAUSE-painiketta > ei ole painettu.
	Vesihana ei ole auki.
	On asetettu viivästys käynnistykseen.
Pesukone ei ota vettä (Näytöllä näytetään vilkkuva kirjoitus "H2O").	Veden tuloletkua ei ole liitetty vesihanaan.
	Letku on taittunut.
	Vesihana ei ole auki.
	Kodista puuttuu vesi.
	Vedenpaine ei ole riittävä
START/PAUSE-painiketta > ei ole painettu.	
Pesukone täyttää ja tyhjentää vettä jatkuvasti.	Vedenpoistoletku ei ole 65–100 cm:n korkeudella maasta.
	Vedenpoistoletkun pää on veteen upotettuna.
	Seinäviemärissä ei ole ilma-aukkoa.
	Jos näiden tarkistusten jälkeen ongelma ei ratkea, sulje vesihana, sammuta pesukone ja soita huoltoapuun. Jos asunto on kerrostalon ylimmissä kerroksissa voi esiintyä ns. lappoilmiöitä, joiden vuoksi pesukone ottaa ja poistaa vettä jatkuvasti. Tämän häiriön poistamiseksi on mahdollista ostaa tarkoitukseen sopiva lappoilmiön estoventtiili.
Pesukone ei poista vettä tai linkoa.	Ohjelma ei sisällä vedenpoistoa: joissain ohjelmissä se on käynnistettävä manuaalisesti.
	Vedenpoistoletku on taittunut.
	Viemäri on tukkeutunut.
Pesukone tarvitsee voimakkaasti linkouksen aikana.	Asennuksen yhteydessä rumpua ei ole vapautettu oikein.
	Pesukone ei ole vaakasuorassa.
	Pesukone on tiukassa huonekalujen ja seinän välissä.
Pesukoneesta vuotaa vettä.	Veden tuloletkua ei ole kiinnitetty kunnolla.
	Pesuainelokerikko on tukossa.
	Vedenpoistoletkua ei ole kiinnitetty kunnolla.
Lisätoimintojen merkkivalot ja START/PAUSE merkkivalo > vilkkuvat nopeasti ja näytöllä näkyy virhekoodi (esim.: F-01, F-..).	Sammuta kone ja poista pistoke pistorasiasta, odota noin 1 minuutti ja käynnistä se uudelleen. Jos häiriö ei poistu, soita huoltopalveluun.
Koneeseen muodostuu liikaa vaahtoa.	Pesuainetta ei ole tarkoitettu pesukoneille (siitä täytyy löytyä kirjoitus "pesukoneille", "pesukoneille tai käsinpesuun", tai vastaava).
	Annostelu on ollut liiallinen.



Yhtiön säännöt, vakiodokumentaatio, varaosien tilaaminen sekä tuotetta koskevat lisätiedot ovat saatavissa osoitteesta:

- Verkkosivustolta <http://docs.indesit.eu> ja parts-selfservice.whirlpool.com
- Käyttämällä QR-koodia
- Vaihtoehtoisesti **voit ottaa yhteyttä huoltopalveluun** (katso puhelinnumero takuukirjasesta). Kun otat yhteyttä huoltopalveluun, ilmoita tuotteen tunnistekilvessä olevat koodit.

Mallia koskevat tiedot on saatavilla energiamerkinässä annettua QR-koodia käyttäen. Merkinässä on myös mallin tunnistekilva, jota voidaan käyttää tuotetietokantaan tutustumista varten tietokantaportaalin osoitteessa <https://eprel.ec.europa.eu>

