

# KASDIENIO NAUDOJIMO VADOVAS



**DĖKOJAME, KAD ĮSIGIJOTE „WHIRLPOOL“ GAMINĮ.**  
Kad galėtumėte naudotis naudotojams teikiama pagalba, užregistruokite savo prietaisą svetainėje [www.whirlpool.eu/register](http://www.whirlpool.eu/register)



Atsisiųskite **Naudojimo instrukcijas** iš svetainės adresu <http://docs.whirlpool.eu>  
Atlikite paskutiniame puslapyje aprašytą procedūrą.

**Prieš pradėdami naudotis prietaisu atidžiai perskaitykite Sveikatos ir saugos bei montavimas turinį.**



Prieš pradėdami naudoti prietaisą būtina išsukti transportavimo varžtus.

Išsamesnes instrukcijas apie varžtų išsukimą rasite *Sveikatos ir saugos bei montavimas*.

## GAMINIO APRAŠYMAS

### PRIETAISAS

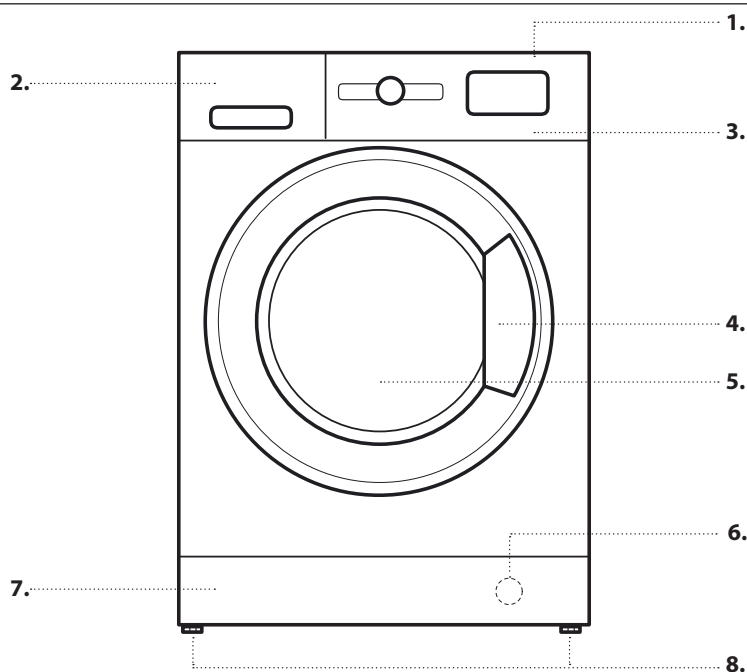

1. Viršutinė dalis
2. Skalbiškio dozatorius
3. Valdymo skydelis
4. Dangčio rankena
5. Durelės
6. Vandens filtras – už nuimamo skydelio
7. Nuimamas skydelis
8. Reguliuojama kojelė (2)

### VALDYMO SKYDELIS

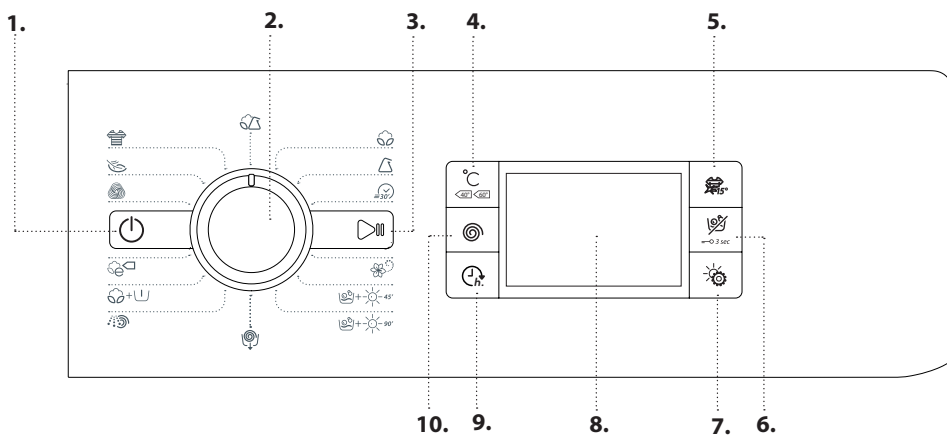

1. Įjungimo / išjungimo mygtukas
2. Programos parinkiklis
3. Paleidimas / Pristabdymas mygtukas
4. Temperatūros mygtukas
5. Spalvoti 15 °C mygtukas
6. Tik džiovinimas / Mygtukų Užraktas
7. Džiovinimo režimo mygtukas
8. Ekranas
9. Atidėtas paleidimas mygtukas
10. Sukimo mygtukas

## SKALBIKLIO DOZATORIUS

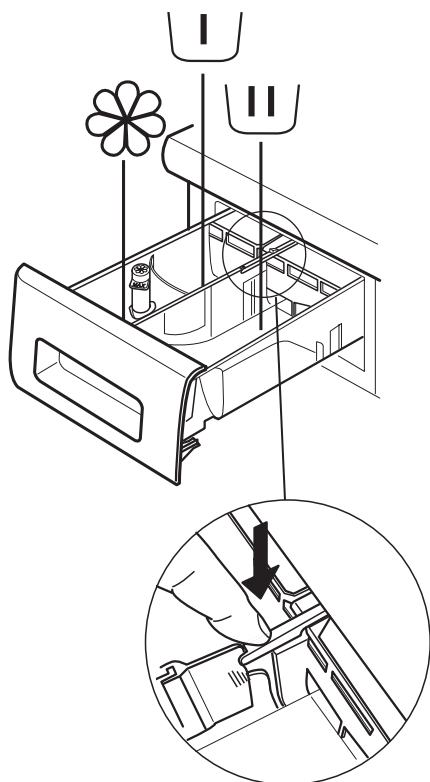

### Pirminio skalbimo skyrius

- Skalbiklis pirminiam skalbimui



### Pagrindinio skalbimo skyrius

- Skalbiklis pagrindiniam skalbimui
- Dėmių šalinimas
- Vandens minkštiklis



### Minkštiklio skyrius

- Minkštiklis
- Skystas krakmolos

**Minkštiklio ar krakmolos tirpalą į skyrelį pilkite tik iki „maks.“ žymos.**

### Atlaisvinimo mygtukas

(paspauskite norėdami išimti ir išvalyti dėklą).

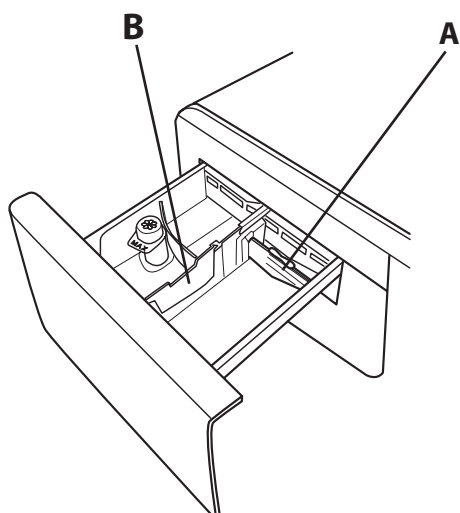

Rekomenduojama naudoti pertvarą **A**, kai skalbiant naudojate skystą skalbiklį; taip užtikrinsite, kad bus naudojamas reikiamas skalbiklio kiekis (pertvarą rasite maišelyje su instrukcijomis). Perkelkite pertvarą į angą **B**, kai naudojate skalbimo miltelius.

## NAUDOJIMAS PIRMAŲ KARTĄ

Skaitykite sk. **KASDIENIS NAUDOJIMAS** pateiktą informaciją apie programos pasirinkimą ir įjungimą.

### PIRMOJO CIKLO PALEIDIMAS

Gamybinių nuosėdų pašalinimas:



1. Pasirinkite programą  ir 90 °C temperatūrą.
2. Į skalbiklio dozatoriaus pagrindinio skalbimo ciklo skyrelį įpilkite nedidelį kiekį skalbimo miltelių (daug. 1/3 skalbiklio gamintojo rekomenduotino kiekio mažai suteptiems skalbiniams skalbti).
3. Įjunkite programą, **tik į skalbimo mašinos–džiovyklės būgną neįdėkite skalbinių** (tuščias būgnas).



# KASDIENIS NAUDOJIMAS

Daugiau informacijos apie funkcijas ir išsamų vadovą galėsite atsisiųsti iš svetainės, vykdydami paskutiniame puslapyje pateiktus nurodymus. 



## 1. SKALBINIŲ SUDĖJIMAS.

- Paruoškite skalbinius vadovaudamiesi sk. „PATARIMAI IR REKOMENDACIJOS“ pateiktais nurodymais. – Atidarykite dureles ir sudėkite skalbinius į būgną; paisykite ir neviršykite *programų lentelėje* nurodytų kiekvienos programos didž. įkrovos dydžių. 
- Paspausdami uždarykite dureles (turi pasigirsti spragtelėjimas) ir pasirinkite, kad skalbiniai neįstrigtų tarp durelių stiklo ir guminio tarpiklio. 

## 2. ATSUKITE VANDENS ČIAUPĄ

Įsitikinkite, kad skalbimo mašina tinkamai prijungta prie vandentiekio sistemos. Atsukite vandens čiaupą. 

## 3. SKALBIMO MAŠINOS–DŽIOVYKLĖS ĮJUNGIMAS.

Paspauskite mygtuką ; lemputė  mirksės lėtai.



## 4. PROGRAMOS PASIRINKIMAS IR CIKLO PRITAIKYMAS.

Naudojantis šiuo prietaisu galimos tokios funkcijos:

- Tik skalbimas
- Skalbimas ir džiovinimas
- Tik džiovinimas

### Tik skalbimas

Naudodamiesi PROGRAMOS parinkliu pasirinkite reikiamą programą. Ekrane pasirodys skalbimo ciklo trukmė. Skalbimo mašina–džiovyklė automatiškai rodo didžiausius galimus temperatūros ir sukimo greičio nustatymus pasirinktai programai. Jei reikia, naudodamiesi atitinkamais mygtukais nustatykite temperatūros ir (arba) sukimo greičio nustatymus.

- Spausdami mygtuką  persikelkite per temperatūros nustatymus, kol bus nustatytas skalbimas šaltame vandenyje („-“) rodoma ekrane.
- Spausdami mygtuką  persikelkite per sukimo greičio nustatymus, kol išjungsitės sukimo ciklą („0“ rodoma ekrane). Paspausdami mygtuką dar kartą nustatomas didžiausias galimas nustatymas. Paspausdami mygtuką dar kartą nustatomas didžiausias galimas nustatymas.

Pasirinkite reikiamas parinktis (jei reikia).

- Paspauskite mygtuką ir pasirinkite parinktį; ims šviesti atitinkamo mygtuko lemputė.
- Paspauskite mygtuką dar kartą ir atšaukite parinktį; lemputė užges.

! Jei pasirinkta parinktis nėra suderinama su nustatyta programa, pasigirs įspėjamasis klaidos signalas ir tris kartus blykstelės indikatorius lemputė. Parinktis nepasirinkta.

### Skalbimas ir džiovinimas

Jei pageidaujate skalbti ir džiovininti sudėtus skalbinius be sustojimo tarp skalbimo ir džiovinimo ciklų, įsitikinkite, kad skalbinių įkrova su pasirinkta programa neviršija didž. džiovinamųjų skalbinių įkrovos (žr. stulpelį „Didž. džiovinimo ciklo įkrova“ programų lentelėje).

1. Pasirinkdami ir pritaikydami (jei reikia) programą laikykitės sk. „Tik skalbimas“ pateiktų nurodymų.
2. Paspauskite  ir pasirinkite reikiamą džiovinimo režimą. Galimi du džiovinimo režimai: „automatiškai“ arba „laikmatis“.

– Automatiniam džiovinimui galima pasirinkti džiovinimo lygius. Veikiant automatiniam režimui skalbimo mašina–džiovyklė džiovinina skalbinius iki nustatyto sausumo lygio. Vieną kartą paspaudus mygtuką  automatiškai pasirenkamas sausiausias lygis pasirinktai programai. Paspauskite mygtuką dar kartą, jei norite sumažinti džiovinimo lygį.



Galimi šie lygiai:

Drabužių spinta : skalbiniai visiškai išdžiovinami ir juos galima sudėti į spintą nelyginant.

Pakaba : siekiant apsaugoti nuo susiglamžymo, skalbiniai lieka šiek tiek drėgni. Drabužius reikia sukabinti, kad jie galutinai išdžiūtų.

Lyginimas : skalbiniai paliekami šiek tiek drėgni, kad būtų lengviau lyginti.



– Laikmačio valdomas džiovinimo režimas:

Spauskite mygtuką  pakartotinai, kol nustatysite laikmačio valdomą džiovinimo režimą. Persikėlę per visus automatinio džiovinimo lygmenis, toliau spauskite mygtuką , kol ekrane pamatysite norimą trukmę. Galite nustatyti vertes nuo 210 iki 30 minučių.

Jei norite skalbti didesnę nei leidžiama džiovininti skalbinių įkrovą (žr. stulpelį „Didž. džiovinimo ciklo įkrova“ programų lentelėje), pasibaigus skalbimo programai išimkite keletą skalbinių prieš įjungdami džiovinimo ciklą. Atlikite tokius veiksmus:



1. Pasirinkdami ir pritaikydami (jei reikia) programą laikykitės sk. „Tik skalbimas“ pateiktų nurodymų.
2. Neįtraukite džiovinimo ciklo veiksmų.
3. Kai pasibaigs skalbimo ciklas, atidarykite dureles ir išimkite kelis skalbinius, kad sumažėtų įkrova. Tada vadovaukitės tik džiovinimui pateikiamais nurodymais.

Įsidėmėkite: pasibaigus džiovinimo ciklui ir prieš atidarydami dureles visada palaukite, kol pasibaigs džiovinimo ciklas.

Jei naudojate du iš anksto nustatytus ciklus +-45° ir +-90°, džiovinimo ciklo nereikia pasirinkti ir įjungti.

### Tik džiovinimas

Ši funkcija naudojama išdžiovininti drėgnus skalbinius, kurie buvo išskalbti skalbimo mašinoje ar rankomis.

1. Pasirinkite norimiems džiovininti skalbiniams tinkančią programą (pvz., Medvilnė, jei norite džiovininti medvilninius skalbinius).
2. Paspauskite mygtuką , jei norite džiovininti be skalbimo ciklo.
3. Paspauskite  ir pasirinkite reikiamą džiovinimo režimą. Galimi du džiovinimo režimai: automatinis arba laikmatis.

– Automatinis džiovinimas su pasirenkamais džiovinimo lygiais: Veikiant automatiniam režimui skalbimo mašina–džiovyklė džiovinina skalbinius iki nustatyto sausumo lygio. Vieną kartą paspaudus mygtuką  automatiškai pasirenkamas sausiausias lygis pasirinktai programai. Paspauskite mygtuką dar kartą, jei norite sumažinti džiovinimo lygį.



Galimi šie lygiai:

Drabužių spinta : skalbiniai visiškai išdžiovinami ir juos galima sudėti į spintą nelyginant.

Pakaba : siekiant apsaugoti nuo susiglamžymo, skalbiniai lieka šiek tiek drėgni. Drabužius reikia sukabinti, kad jie galutinai išdžiūtų.

Lyginimas : skalbiniai paliekami šiek tiek drėgni, kad būtų lengviau lyginti.

- *Laikmačio valdomas džiovinimo režimas:*

Spauskite mygtuką  pakartotinai, kol nustatysite laikmačio valdomą džiovinimo režimą. Persikėlę per visus automatinio džiovinimo lygmenis, toliau spauskite mygtuką , kol ekrane pamatysite norimą trukmę. Galite nustatyti vertes nuo 210 iki 30 minučių.



Įsidėmėkite: pasibaigus džiovinimo ciklui ir prieš atidarydami dureles visada palaukite, kol pasibaigs džiovinimo ciklas.

## 5. NAUDOKITE TINKAMĄ SKALBIMO PRIEMONĖS KIEKĮ.

Ištraukite dėklą ir įpilkite skalbiklį į atitinkamus skyrelius, kaip aprašyta sk. „Skalbiklio Dozatorius“. Tai atlikti reikia, kai naudojama tik skalbimo arba skalbimo + džiovinimo programa.

## 6. PROGRAMOS PALEIDIMO DELSA. Norėdami nustatyti programos įjungimą vėlesniam laikui, skaitykite sk. „Parinkty ir Funkcijos“.

## 7. PROGRAMOS ĮJUNGIMAS.

Paspauskite mygtuką PALEIDIMAS / PRISTABDYMAS. Švies susijusios indikatorių lemputės, o simboliai „durelės užrakintos“ ir „durelės atidarytos“  užges. Jei norite pakeisti programą ciklo metu, paspauskite PALEIDIMAS / PRISTABDYMAS ir laikinai sustabdykite skalbimo mašiną-džiovyklę (lėtai mirksi gintarinė PALEIDIMAS / PRISTABDYMAS lemputė); tada pasirinkite reikiamą ciklą ir dar kartą paspauskite PALEIDIMAS / PRISTABDYMAS. Jei norite atidaryti dureles ciklo metu, paspauskite PALEIDIMAS / PRISTABDYMAS; dureles galima atidaryti, jei šviečia  simbolis. Dar kartą nuspauskite PALEIDIMAS / PRISTABDYMAS ir tęskite programą nuo tos vietos, kur ji buvo sustabdyta.

## 8. VYKDOMOS PROGRAMOS ATŠAUKIMAS (JEI REIKIA)

Nuspauskite ir laikykite mygtuką , kol skalbimo mašina-džiovyklė sustos.



Jei vandens lygis ir temperatūra yra pakankamai žemi, durelės bus atrakintos ir galėsite jas atidaryti.

Jei būgne yra vandens, durelės liks užrakintos. Norėdami atrakinti dureles įjunkite skalbimo mašiną-džiovyklę, pasirinkite programą  ir nustatydami „0“ sukimo greitį išjunkite sukimo funkciją. Bus išleistas vanduo, baigta programa ir atsirakins durelės.

## 9. PASIBAIGUS PROGRAMAI IŠJUNKITE SKALBIMO MAŠINĄ-DŽIOVYKLĘ.

Kai ciklas bus baigtas, ekrane pasirodys pranešimas „END“.

Dureles galima atidaryti, kai šviečia  simbolis. Patikrinkite, ar šviečia atblokuotų durelių simbolis, tada atidarykite dureles ir išimkite skalbinius.

Paspauskite  ir išjunkite skalbimo mašiną-džiovyklę. Jei skalbimo mašina-džiovyklė neišjungžiama paspaudžiant mygtuką , siekiant taupyti elektros energiją skalbimo mašina-džiovyklė išjungžiama automatiškai maždaug 30 min. po programos pabaigos.

Dureles palikite praviras, kad išdžiūtų skalbimo mašinos-džiovyklės vidus.

# PATARIMAI IR REKOMENDACIJOS

## SKALBINIŲ RŪŠIAVIMO TAISYKLĖS

- Audinio tipas / priežiūros etiketės nurodymai (medvilnė, mišrus pluoštas, sintetika, vilna, skalbti rankomis)
- Spalva (atskirkite spalvotus ir baltus skalbinius, naujus spalvotus skalbinius skalbkite atskirai)
- Dydis (tuo pat metu skalbkite skirtingo dydžio skalbinius, nes taip pagerinamas skalbimo efektyvumas ir pasiskirstymas būgne)
- Audinio gležnumas (mažus daiktus – pvz., nailonines kojines – ir daiktus su užsegimais – pvz., liemenėles – skalbkite skalbimo maišelyje ar užtrauktuku užsegta pagalvės užvalkale).





## IŠTUŠTINKITE KIŠENES

- Pvz., monetos ar segtukai gali sugadinti skalbinius ir skalbimo mašinos būgną.

## SKALBIMO SIMBOLIAI

### DRABUŽIŲ ETIKETĖSE

Kubilo simboliuje nurodyta vertė yra didž. leistina vandens temperatūra, kurioje galima skalbti skalbinius.

-  Įprastas mechaninis poveikis
-  Sumažintas mechaninis poveikis
-  Mažas mechaninis poveikis
-  Skalbti rankomis
-  Neskalbti

## VANDENS FILTRĄ VALYKITE REGULIARIAI

- Šį veiksmą reikia atlikti, kad neužsikimštų filtras ir būtų tinkamai išleidžiamas vanduo. Žr. sk. „Valymas ir priežiūra“ / „Vandens filtro valymas“ išsamiaame vadove, kurio reikia paprašyti arba galima atsisiųsti iš svetainės.  [www](#)

## ENERGIJOS TAUPYMAS IR PAGALBA SAUGANT APLINKĄ

- Laikantis programų lentelėje nurodytų įkrovos dydžių optimizuojama energija, vandens ir skalbiklio sąnaudos bei sutrumpėja skalbimo laikas.
- Neperdozuokite skalbiklio; paisykite skalbiklio gamintojo nurodyto dozavimo.
- Energiją taupykite naudodami 60 °C skalbimo programą vietoje 90 °C skalbimo programos arba 40 °C vietoje 60 °C skalbimo programos. Medvilninius drabužius rekomenduojame skalbti su programa  60 °C; ji trunka ilgiau, bet sunaudojama mažiau energijos.
- Skalbiant ir džiovinant energiją taupykite pasirinkdami didžiausią galimą sukimo greitį pagal programą, kad pasibaigus skalbimo ciklui skalbiniuose liktų kuo mažiau vandens.

# PROGRAMŲ LENTELĖ

Programa	Galimos temperatūros	Didž. sukimo greitis (aps./min.)	Džiovinimas	Didž. skalbimo ciklo įkrova (kg)	Didž. džiovinimo ciklo įkrova (kg)	Laikas (min.)	Skalbikliai ir priedai			Rekomenduojamas skalbiklis	
							Pirminis skalbimas	Pagrindinis skalbimas	Minkštiklis	Milteliai	Skysčiai
MEDVILNĖ	0-90°C	1400	✓	9	6		-	●	○	✓	✓
SINTETIKA	0-60°C	1000	✓	4,5	4		-	●	○	✓	✓
GREITA 30'	0-30°C	800	-	3,5	-		-	●	○		✓
ŠVIEŽINIMAS GARU	-	-	-	2	-		-	-	-		
SKALBIMAS IR DŽIOVINIMAS 45'	30°C	1400	✓	1	1		-	●	○		✓
SKALBIMAS IR DŽIOVINIMAS 90'	30°C	1200	✓	2	2		-	●	○		✓
SUKIMAS + VANDENS IŠLEIDIMAS	-	1400	✓	9	6		-	-	-		
TIK VANDENS IŠLEIDIMAS *	-	0	-	9	-		-	-	-		
SKALAVIMAS + SUKIMAS	-	1400	✓	9	6		-	-	○		
MEDVILNĖ + PIRMINIS SKALBIMAS	0-90°C	1400	✓	9	6		●	●	○	✓	
EKO MEDVILNĖ (1)	0-60°C	1400	✓	9	6		-	●	○	✓	✓
EKO MEDVILNĖ (2)	0-40°C	1400	✓	9	6		-	●	○	✓	✓
VILNA	0-40°C	800	✓	2	2		-	●	○		✓
GLEŽNI AUDINIAI	0-30°C	0	✓	1	1		-	●	○		✓
SPALVOTI	0-40°C	1400	✓	9	6		-	●	○		✓
MIŠRŪS	0-40°C	1000	✓	4,5	4,5		-	●	○		✓

Programos vykdymo trukmė rodoma ekrane.

✓ Pasirenkama / pasirenkama papildomai      - Negalima pasirinkti / netaikoma      ● Būtinas kiekis      ○ Papildomas kiekis

Renkantis skalbimo programą ir aukštesnę nei 50 °C temperatūrą, vietoje skysto skalbiklio rekomenduojame naudoti skalbimo miltelius ir paisyti skalbiklio pakuotėje pateiktų nurodymų.

\* Norėdami tik išleisti vandenį, pasirinkite programą ir nustatykite „0“ sukimo greitį.

- 1) Bandomoji programa atlikta laikantis standarto EN 50229 reikalavimų (Skalbimo): pasirinkite programą ir 60 °C temperatūrą.
- 2) Ilga medvilnės programa: pasirinkite programą ir 40 °C temperatūrą.

Bandytų programa, atitinkanti EN 50229 standartą (džiovinimas): didesnį skalbinių kiekį (6 kg) reikia džiovininti pasirinkus džiovinimo lygį. Likusius skalbinius reikia džiovininti pasirinkus džiovinimo lygį. Likę skalbiniai turi būti: 3 paklodės, 2 pagalvių užvalkalai ir 1 rankšluostis.

Ekrane arba vadove nurodoma ciklo trukmė yra apytikrė ir apskaičiuota esant standartinėms sąlygoms. Tikrasis ciklo laikas gali skirtis priklausomai nuo įvairių veiksnių, pvz., įleidžiamo vandens temperatūros ir slėgio, aplinkos temperatūros, skalbiklio kiekio, įkrovos dydžio ir tipo, įkrovos subalansavimo ir papildomai pasirinktų funkcijų.

# PROGRAMOS

Paisykite drabužių skalbimo simbolių nurodymų.

## MEDVILNĖ

nuo normaliai iki stipriai suteptų rankšluosčių, apatinio trikotažo, staltiesių ir patalynės bei kt. iš medvilnės ir lino skalbimas.

## SINTETIKA

įprastai suteptų drabužių iš sintetinio pluošto (pvz., poliesterio, poliakrilo, viskozės ir kt.) ar medvilnės / sintetikos mišinių skalbimas.

## GREITA 30'

greitas mažai suteptų drabužių skalbimas: šis ciklas vyksta tik 30 min., taupomas laikas ir energija. Didž. įkrova 3,5 kg.

## ŠVIEŽINIMAS GARU

Drabužių atšviežinimas, nepageidaujamų kvapų neutralizavimas ir pluošto atpalaidavimas tiekiant garą į būgną. Pasibaigus ciklui drabužiai būna drėgni.

## SKALBIMAS IR DŽIOVINIMAS 45'

greitas mažai suteptų medvilninių ir sintetinių drabužių skalbimas ir džiovinimas. Pasirinkus šį ciklą galima išskalbti ir išdžiovinti iki 1 kg įkrovą vos per 45 minutes.

## SKALBIMAS IR DŽIOVINIMAS 90'

greitas medvilninių ir sintetinių drabužių skalbimas ir džiovinimas. Pasirinkus šį ciklą galima išskalbti ir išdžiovinti iki 2 kg įkrovą vos per 90 minučių.

## SUKIMAS + VANDENS IŠLEIDIMAS

skalbiniai išsukami, tada išleidžiamas vanduo. Tik tvirtų audinių drabužiai.

## SKALAVIMAS + SUKIMAS

skalauja, o tada išsuka. Tik tvirtų audinių drabužiai.

## MEDVILNĖ + PIRMINIS SKALBIMAS

nuo normaliai iki stipriai suteptų medvilninių ir lininių rankšluosčių, apatinių drabužių, staltiesių, paklodžių, užvalkalų ir kt., kuriems reikalingas pirminis skalbimas, skalbimas. Pagrindinio skalbimo skyrius naudokite tik skalbimo miltelius.

## EKO MEDVILNĖ

įprastai sutepti medvilniniai skalbiniai. 40 °C ir 60 °C; tai yra standartinė medvilnės programa, bet pati efektyviausia vandens ir energijos sąnaudų atžvilgiu.

## VILNA - Woolmark Apparel Care - Green:

Šios skalbimo mašinos-džiovyklės vilnos ciklą patvirtino „The Woolmark Company“, todėl joje galima skalbti vilnonius drabužius, kurių etiketėje pažymėta „skalbti rankomis“; vilnoniai skalbiniai turi būti skalbiami laikantis drabužio priežiūros etiketėje ir skalbimo mašinos-džiovyklės gamintojo pateiktų nurodymų. (M1318)



## GLEŽNI AUDINIAI

itin gležnų skalbinių skalbimas. Prieš skalbiant drabužius patariama išversti.

## SPALVOTI

spalvotų medvilninių drabužių skalbimas. Ši programa tausoja audinio spalvas net po pakartotinio skalbimo.

## MIŠRUS

nuo mažai iki įprastai suteptų tvirtų audinių drabužių iš medvilnės, lino, sintetinio pluošto ar mišraus jų pluošto skalbimas.

# PARINKTYS IR FUNKCIJOS

**PARINKTYS** pasirenkamos tiesiogiai paspaudžiant susijusį mygtuką.

! Jei pasirinkta parinktis nėra suderinama su nustatyta programa, pasigirs įspėjamasis klaidos signalas ir tris kartus blykstelės indikatorius lemputė. Parinktis nepasirinkta.

## SPALVOTI115°

Ši parinktis padeda apsaugoti spalvas, todėl skalbiama šaltame vandenyje (15 °C). Ši parinktis įtakoja mažesnes energijos sąnaudas, nes nereikia šildyti vandens ir pasiekia gerų skalbimo rezultatų.





Galima rinktis su mažai suteptais, nedėmėtais drabužiais; priklauso nuo prieš tai pasirinktos programos.

**Pastaba.** pasirinkus šią parinktį kartu su programa  skalbimo rezultatai priylgsta 40 °C ciklui, bet 15 °C vandenyje.

## ATIDĖTAS PALEIDIMAS

Norėdami pasirinktą programą pradėti vėliau, paspauskite mygtuką ir pasirinkite pageidaujamą delsos laiką. Simbolis  šviečia ekrane, kai ši funkcija įjungta. Norėdami atšaukti atidėtą paleidimą, spauskite mygtuką dar, kol ekrane pasirodys vertė „0“.

## MYGTUKŲ UŽRAKTAS

norėdami užrakinti valdymo skydelį, nuspauskite ir laikykite mygtuką  apie 3 sek. Ekrane šviečiantis simbolis  nurodo, kad valdymo skydelis yra užrakintas (veikia tik  mygtukas). Ši funkcija apsaugo nuo atsitiktinių programų pakeitimų, ypač kai netoli skalbimo mašinos yra vaikai. Pabandžius pasinaudoti valdymo skydeliu, ekrane mirksės simbolis . Norėdami atrakinti valdymo skydelį, nuspauskite ir laikykite mygtuką  apie 3 sek.

### PRIEŽIŪRA IR GEDIMŲ ŠALINIMO VADOVAS

Apie priežiūrą ir gedimų šalinimą skaitykite **Naudojimo instrukcijose**.



### TECHNINIAI DUOMENYS

Techninius duomenis su energijos sąnaudomis galima atsisiųsti iš „Whirlpool“ svetainės adresu **<http://docs.whirlpool.eu>**

### SUSISIEKIAMA SU TECHNINĖS PRIEŽIŪROS CENTRU

Kreipdamiesi į techninės priežiūros centrą turite pateikti lipnioje etiketėje (vidinėje durelių pusėje) nurodytus kodus. Telefono numeris pateiktas garantijos sąlygų lankstinuke.

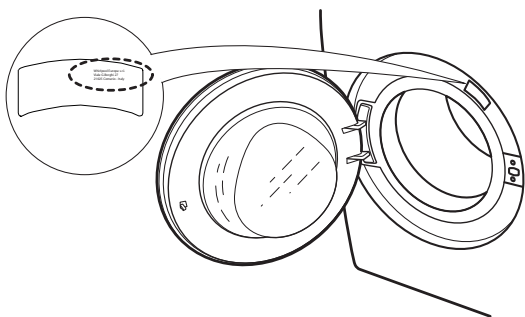

### KAIP GAUTI NAUDOJIMO INSTRUKCIJAS

- > Paskambinkite į techninės priežiūros centrą.
- > Naudokite šį QR kodą.



- > Atsisiųskite iš „Whirlpool“ svetainės **<http://docs.whirlpool.eu>**.

Norėdami tai padaryti, turėsite įvesti teisingą gaminio komercinį kodą, kuris nurodytas lipnioje etiketėje.

„Whirlpool®“ yra registruotas „Whirlpool USA“ prekės ženklas

