

# DAGLIG BRUGERVEJLEDNING



## TAK FORDI DU HAR KØBT ET WHIRLPOOL PRODUKT

Med henblik på at modtage en omfattende service og support, bedes du registrere dit produkt på [www.whirlpool.eu/register](http://www.whirlpool.eu/register)



Du kan downloade Sikkerheds- og Brugs- og vedligeholdelsesvejledningen ved at gå ind på vores website [docs.whirlpool.eu](http://docs.whirlpool.eu) og følge anvisningerne på bagsiden af dette hæfte.



Læs Sundheds- og sikkerhedsvejledningen grundigt, før apparatet tages i brug.

## PRODUKTBESKRIVELSE

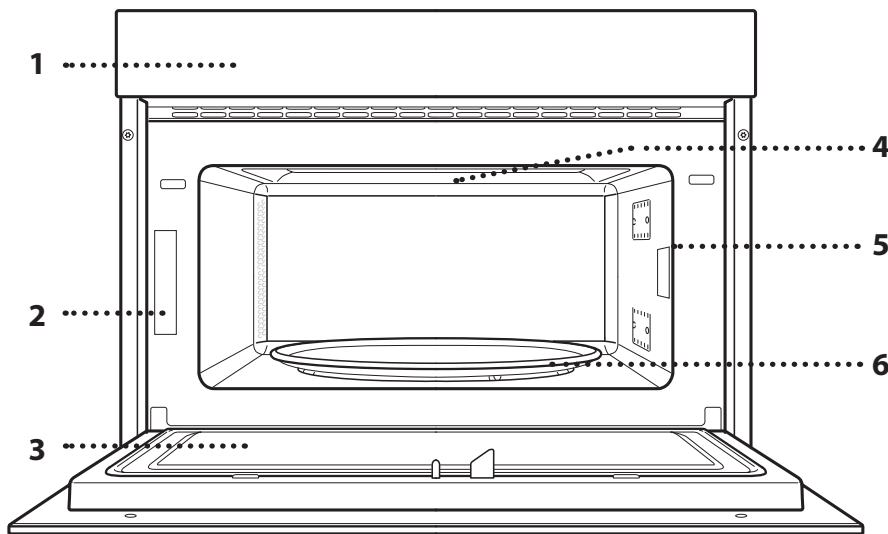

1. Betjeningspanel
2. Identifikationsskilt (må ikke fjernes)
3. Ovnlåge
4. Øverste varmelegeme/grill
5. Lys
6. Drejetallerken

## BESKRIVELSE AF BETJENINGSPANELET

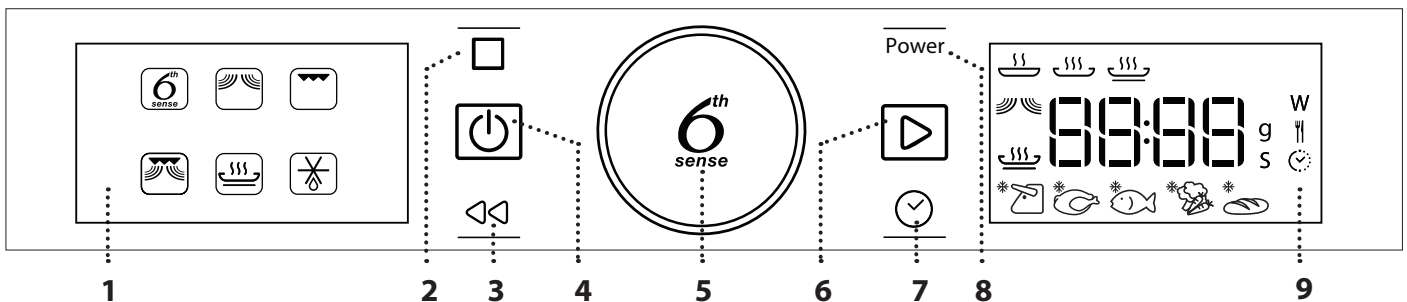

### 1. VENSTRE DISPLAY

#### 2. PAUSE

Til midlertidig standsning af en tilberedningscyklus.

#### 3. TILBAGE

Bruges til at vende tilbage til det forrige skærbillede.

#### 4. ON/OFF

Bruges til at tænde og slukke for ovnen og når som helst stoppe en aktiv funktion.

### 5. DREJEKNAP / KNAPPEN 6<sup>th</sup> SENSE

Drej herpå, for at browse gennem funktionerne og justere alle tilberedningsparametrene. Tryk herpå, for at markere, indstille, tage adgang til eller bekræfte funktioner eller parametre, samt eventuelt starte tilberedningsprogrammet.

#### 6. START

Bruges til at starte funktioner og bekræfte indstillinger.

### 7. KLOKESLÆT

Bruges til at indstille klokkeslættet og til at ændre eller justere tilberedningstiden.

#### 8. EFFEKT

Til indstilling af mikrobølgeeffekten.

### 9. HØJRE DISPLAY

# TILBEHØR

## DREJETALLERKEN

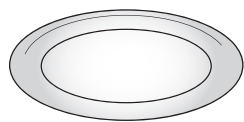

Drejetallerkenen kan bruges med alle tilberedningsmetoder, når den placeres på den tilhørende støtte. Drejetallerkenen skal altid anvendes som base for andre beholdere eller tilbehør.

## DREJEKRYD

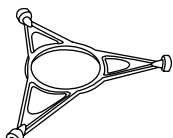

Brug kun drejekrydset til glasdrejetallerkenen. Andet tilbehør må ikke hvile på drejekrydset.

## RIST

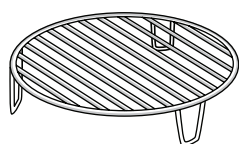

Man får herved mulighed for at anbringe maden tættere på grillen og brune retten perfekt. Anbring risten på drejetallerkenen, og sørg for, at den ikke berører

andre overflader.

Antallet og typen af tilbehør kan variere afhængigt af, hvilken model der er købt.

## CRISP-PANDE

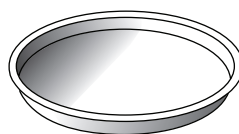

Må kun anvendes med de forudsete funktioner.

Crisp-panden skal altid placeres på midten af glasdrejetallerkenen, og kan forvarmes, når den er tom ved

brug af den dertil beregnede specialfunktion. Anbring maden direkte på Crisp-panden.

## HÅNDTAG TIL CRISP-PANDE

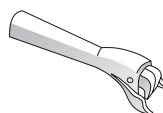

Nyttig til at tage den varme Crisp-pande ud af ovnen.

Yderligere, ikke medfølgende, tilbehør kan købes separat hos Kundeservice.

Der er et stort udvalg af tilbehør på markedet. Før indkøb skal du sikre dig, at det er velegnet til brug i mikrobølgeovn og, at det er ildfast til brug i ovnen.

Der må aldrig bruges metalbeholdere til mad- eller drikkevarer under tilberedning i mikrobølgeovn.

Sørg altid for, at mad og tilbehør ikke kommer i kontakt med ovnens indersider.

Inden der tændes for ovnen, skal man altid sikre sig, at drejetallerkenen kan dreje frit. Vær opmærksom på ikke at vælte drejetallerkenen, når du indsætter eller fjerner andet tilbehør.

## FUNKTIONER



### 6<sup>th</sup> SENSE

Disse funktioner vælger automatisk den bedste tilberedningsmetode til alle typer af fødevarer.



### 6<sup>th</sup> SENSE OPVARMNING

Bruges til at genvarme en færdiglavet ret, som er frosset eller ved rumtemperatur. Ovnen beregner automatisk de indstillinger, der kræves for at opnå de bedst mulige resultater, på så kort tid som muligt. Anbring retten på en ovn- og mikrobølgefast tallerken eller fad.

	MAD	VÆGT (g)
1	MIDDAGSRET	250 - 500
2*	FROSSEN PORTION	250 - 500
3*	FROSSEN LASAGNE	250 - 500
4	SUPPER	200 - 800
5	DRIKKEVARER	100 - 500



### 6<sup>th</sup> SENSE TILBEREDNING

Til hurtig tilberedning af ovnretter og opnå optimale resultater. Brug et ildfast fad/beholder, som egner sig til mikrobølgeovne.

	MAD	VÆGT (g)
1	BAGT KARTOFFEL (Drej på opfordring)	200 - 1000
2	FRISKE GRØNTSAGER (Skær i ensartede stykker og tilsæt 2 til 4 spsk. vand. Dæk til)	200 - 800
3*	FROSNE GRØNTSAGER (Drej på opfordring. Dæk til)	200 - 800
4	GRØNTSAGER PÅ DÅSE	200 - 600
5	POPCORN	100



### 6<sup>th</sup> SENSE CRISP

Bruges til hurtig opvarmning og tilberedning af frosne madvarer og til at give dem gylden og sprød top. Brug kun denne funktion med den medfølgende Crisp-pande. Vend maden når dette forespørges.

	MAD	VÆGT (g)
1*	POMMES FRITES (læg dem i ét lag og drys dem med salt før tilberedningen)	200 - 500
2*	PIZZA, TYND BUND	200 - 500
3*	PIZZA, TYK BUND	200 - 800
4*	KYLLINGEVINGER, PARTERET KYLLING (Smør pladen en smule)	200 - 500
5*	FISKEPINDE (Crisp-panden skal forvarmes)	200 - 500

Krævede tilbehør: Crisp-pande, håndtag til Crisp-pande



### MIKROBØLGE

Bruges til hurtig tilberedning og genopvarme mad- eller drikkevarer.

EFFEKT (W)	ANBEFALET TIL
1000	Hurtig genopvarmning af drikkevarer eller madvarer med et højt vandindhold.
800	Tilberedning af grøntsager.
650	Tilberedning af kød og fisk.
500	Tilberedning af kødsovs eller sovs med ost eller æg. Færdiggørelse af kødpostej eller indbagt pasta.
350	Langtidsstegning. Perfekt til at smelte smør eller chokolade.
160	Optøning af frosne madvarer eller blødgøring af smør og ost.
90	Blødgøring af is.

HANDLING	MAD	EFFEKT (W)	VARIGHED (min.)
Opvarmning	2 kopper	1000	1 - 2
Opvarmning	Kartoffelmos (1 kg)	1000	9 - 11
Optøning	Hakket kød (500 g)	160	13 - 14
Tilbered	Sandkage	800	6 - 7
Tilbered	Æggesovs	650	11 - 12
Tilbered	Farsbrød	800	18 - 20



### GRILL

Bruges til at brune, grille og gratinere. Vi anbefaler at vende maden under tilberedningen.

MAD	VARIGHED (min.)
Toast	10 - 12
Rejer	18 - 22

Anbefalet tilbehør: Rist



### GRILL + MB

Bruges til hurtigt at tilberede og gratinere retter ved at kombinere mikrobølge- og grillfunktionerne.

MAD	EFFEKT (W)	VARIGHED (min.)
Kartoffelgratin	650	20 - 22
Stegt kylling	650	40 - 45

Anbefalet tilbehør: Rist



### CRISP

Bruges til at brune en ret på perfekt måde, både rettens top og bund. Denne funktion må kun bruges med den specielle Crisp-pande.

MAD	VARIGHED (min.)
Surdejskage	7 - 10
Hamburger	8 - 10 *

\* Vend maden, når halvdelen af tilberedningstiden er gået.

Krævede tilbehør: Crisp-pande, håndtag til Crisp-pande

## JET DEFROST

Til hurtig optøning af forskellige typer af mad ved blot at angive deres vægt. Maden skal anbringes direkte på glasdrejetallerkenen. Vend maden når dette forespørges.

	MAD	VÆGT (g)
1*	KØD (hakkekød, koteletter, bøf, steg)	100 - 2000
2*	FJERKRÆ (hel kylling, parteret eller fileter)	100 - 2500
3*	FISK (hel, bøffer, fileter)	100 - 1500
4*	GRØNTSAGER (blandede grøntsager, ærter, broccoli, osv.)	100 - 1500
5*	BRØD (franskbrød, rundstykker, boller)	100 - 1000

## FØRSTEGANGSBRUG

### . INDSTILLING AF KLOKESLÆT

Det er nødvendigt, at indstille klokkeslættet første gang, man tænder for apparatet.



Timernes to cifre begynder at blinke: Drej på knappen, for at indstille timetallet, og tryk så på , for at bekræfte.





Minutternes to cifre begynder at blinke. Drej på knappen, for at indstille minuttallet, og tryk så på , for at bekræfte.

Bemærk: Tryk og hold  trykket i mindst et sekund, mens ovnen er slukket, og gentag de ovenstående handlinger, hvis du vil ændre klokkeslættet på et senere tidspunkt.

Du skal muligvis indstille klokkeslættet igen efter længerevarende strømafbrydelser.

## DAGLIG BRUG

### 1. VÆLG EN FUNKTION

Når ovnen er slukket vises kun klokkeslættet på displayet. Tryk og hold  trykket, for at tænde for ovning. Drej på knappen, for at se de disponible hovedfunktioner på det venstre display. Markér en og tryk på .



Vælg hovedfunktionen og tryk herefter på  for at bekræfte og fortsætte til funktionens menu, for at vælge en underfunktion (om disponibel).



Drej på knappen, for at vælge underfunktionerne blandt de disponible på displayet til højre, og tryk herefter på , for at bekræfte.



### 2. INDSTILLING AF EN FUNKTION

#### . 6<sup>TH</sup> SENSE / OPTØNING

##### MADKATEGORI

Når du har valgt en af de automatiske funktioner, skal du vælge en kategori til madvaren, der skal tilberedes.



Når ikonet  blinker skal man dreje på knappen, for at vælge den ønskede kategori, og herefter trykke på , for at bekræfte.

##### VÆGT

Med henblik på at opnå de bedste resultater, kræver 6<sup>th</sup> Sense (og Jet Defrost), at man indtaster vægten på fødevarer, der skal vælges blandt standardindstillingerne: Ovnen vil beregne den ideelle varighed for funktionen for de forskellige fødevarer kategorier.



Når standardindstillingen visualiseres på displayet og ikonet **g** blinker, skal man dreje på knappen, for at indstille vægten, og herefter trykke på **g**, for at bekræfte.

### . MANUELLE FUNKTIONER

Man kan ændre funktionens indstillinger efter at have markeret den.

Displayet vil vise de indstillinger, som kan ændres, i rækkefølge.

### MIKROBØLGEEFFEKT



Drej, når ikonet **W** blinker på displayet, på knappen for at justere effektindstillingen og tryk herefter på **g**, for at bekræfte og fortsætte til den næste indstilling, der skal ændres (om muligt).

Bemærk: Efter aktivering af funktionen kan effekten ændres ved at trykke på **power**, for at tage adgang til indstillingsmenuen, og herefter dreje på knappen, for at ændre indstillingen.

### VARIGHED



Når ikonet **⌚** blinker på displayet, anvendes drejeknappen til at indstille tilberedningens varighed, og tryk så på **g** for at bekræfte eller tryk på **⏏** for at bekræfte og starte funktionen.

Bemærk: Under tilberedningen kan man justere tilberedningsvarigheden ved at dreje på knappen; hver gang man trykker på **⏏**, forøges varigheden med 30 sekunder.

### 3. AKTIVÉR FUNKTIONEN

Når du har anvendt de indstillinger, du har brug for, trykker du på **⏏** for at aktivere funktionen.

Hver gang der trykkes på knappen **⏏** igen, øges tilberedningstiden med yderligere 30 sekunder.

Bemærk: Du kan til enhver tid trykke på **⏏**, for at stoppe den aktive funktion.

### . JET START

Når man slukker for ovning, kan man trykke på **⏏** for at aktivere tilberedning med mikrobølgefunktionen indstillet på fuld effekt (1000 W) i 30 sekunder.

### . SIKKERHEDSLÅS

Denne funktion aktiveres automatisk for at forhindre, at ovnen slukkes ved et uheld.



Åbn og luk lågen, og tryk så på **⏏**, for at starte funktionen.

### 4. PAUSE

Du skal blot åbne lågen for at stoppe en funktion midlertidigt, for eksempel for at røre i eller vende maden.

For at starte den igen, skal du lukke lågen og trykke på **⏏**.

### AUTOMATISK PAUSE

(VEND ELLER RØR RUNDT I MADEN)

Visse funktioner forudser en pause, hvor man kan vende eller røre i maden.



Åbn lågen, når ovnen stiller tilberedningen i bero, og udfør den forespurgte handling, inden du lukker lågen igen og trykker på **⏏**, for at fortsætte tilberedningen.

### 5. ENDT TILBEREDN

Der lyder et hørbart signal og displayet vil angive, at tilberedningen er fuldført.



Tilberedningstiden kan forlænges uden at ændre indstillingerne, ved at dreje på knappen, for at indstille en ny tilberedningstid, og trykke på **⏏**.

### . NØGLELÅS

Tryk og hold **⏏** trykket i mindst 5 sekunder, for at blokere tastaturet.



Gentag proceduren for at oplås tastaturet.

Bemærk: Tastblokeringen kan også aktiveres under tilberedningen. Af sikkerhedsmæssige årsager kan ovnen til enhver tid slås fra ved at trykke og holde knappen **⏏** trykket.

# RENGØRING

Sørg for, at apparatet er koldt, inden du foretager vedligeholdelse eller rengøring.

Anvend aldrig damprensere.

Brug ikke metalsvampe, skuremidler eller slibende/ætsende rengøringsmidler, da disse kan beskadige apparatets overflader.

## INDVENDIGE OG UDVENDIGE OVERFLADER

- Rengør overfladerne med en fugtig mikrofiberklud. Tilføj et par dråber neutralt rengøringsmiddel, hvis de er meget snavsede. Tør efter med en tør klud.
- Anvend et velegnet flydende rengøringsmiddel til rengøring af ruden i ovndøren.
- Fjern drejetallerkenen og dens støtte jævnlgt eller i tilfælde af spild for at fjerne alle madrester.
- Det er ikke nødvendigt at rengøre grillen, da den intense varme brænder eventuelt snavs væk. Brug denne funktion jævnlgt.

## TILBEHØR

Alle tilbehør kan vases i opvaskemaskine med undtagelse af Crisp-panden.

Crisp-panden skal rengøres ved brug af vand med et mildt opvaskemiddel. Gnid blidt med en klud for fastbrændt snavs. Lad altid Crisp-panden afkøle, inden den rengøres.

# FEJLFINDING

Problem	Mulig årsag	Løsning
Ovnen fungerer ikke.	Ingen strøm. Afbrydelse fra lysnettet.	Kontrollér, om der er strømafbrydelse, og om stikket sidder i stikkontakten. Sluk og tænd igen for ovnen, for at kontrollere, om fejlen er afhjulpet.
Ovnen udsender støj, selv når den er slukket.	Aktiv køleblæser.	Åbn lågen eller vent til afkølingsprocessen er færdig.
Displayet viser bogstavet "F", efterfulgt af et nummer.	Softwarefejl.	Kontakt din nærmeste kundeserviceafdeling og angiv nummeret, der står efter bogstavet "F".
Displayets tekst er uklær og det ser ud til at være i stykker.	Andet indstillet sprog.	Kontakt det nærmeste servicecenter.

## OPLYSNINGSSKEMA

 Produktets oplysningsskema med energidata kan downloades fra websitet [docs.whirlpool.eu](https://docs.whirlpool.eu)

## SÅDAN FÅR DU FAT PÅ BRUGS- OG VEDLIGEHOLDELSERVEJLEDNINGEN PÅ

>  Download Brugs- og vedligeholdelsesvejledningen fra vores website [docs.whirlpool.eu](https://docs.whirlpool.eu) (du kan bruge denne QR-kode), ved at angive produktets kommercielle kode.



> Som alternativ kan du ringe til vores kundeserviceafdeling.

## SÅDAN KONTAKTER DU VORES SERVICEAFDELING

Du kan finde vores kontaktoplysninger i garantihæftet. Når du kontakter vores kundeserviceafdeling, bedes du angive koderne på dit produkts identifikationskilt.

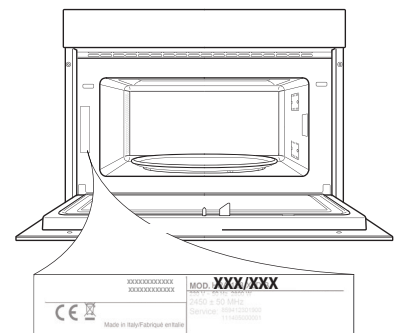

400011598305

# PÄIVITÄISKÄYTÖN VIITE- OPAS



## KIITOS SIITÄ, ETTÄ OSTIT WHIRLPOOL- TUOTTEEN

Täydemmän avun ja tuen saamiseksi rekisteröi tuotteesi sivustolla [www.whirlpool.eu/register](http://www.whirlpool.eu/register)



Voit ladata Turvaohjeet sekä Käyttö- ja huoltooppaan verkkosivuiltamme [docs.whirlpool.eu](http://docs.whirlpool.eu) ja noudattamalla tämän vihkosen takakannen ohjeita.

**!** Lue terveyttä ja turvallisuutta koskevat ohjeet huolellisesti ennen laitteen käyttöä.

## TUOTTEEN KUVAUS

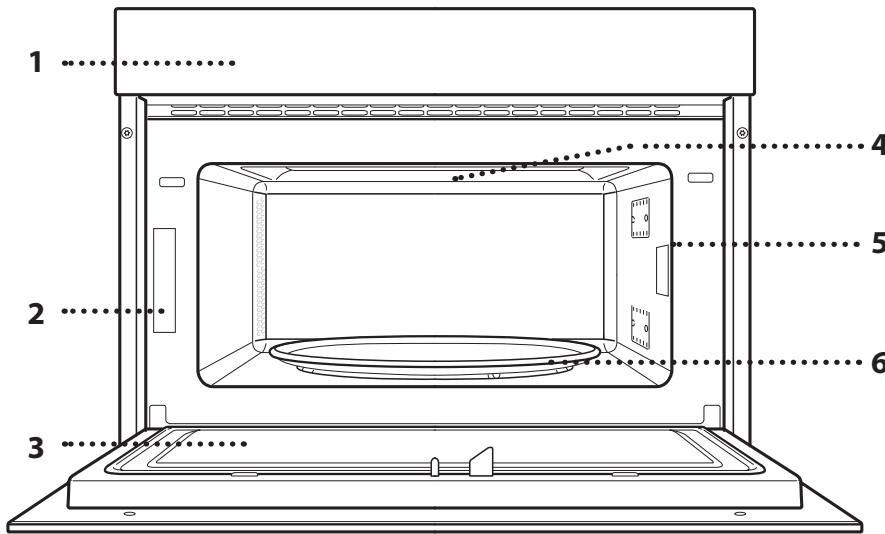

1. Käyttöpaneeli
2. Tunnistekilpi (älä poista)
3. Luukku
4. Ylempi lämpövastus/grilli
5. Valo
6. Pyörivä lautanen

## KÄYTTÖPANEELIN KUVAUS

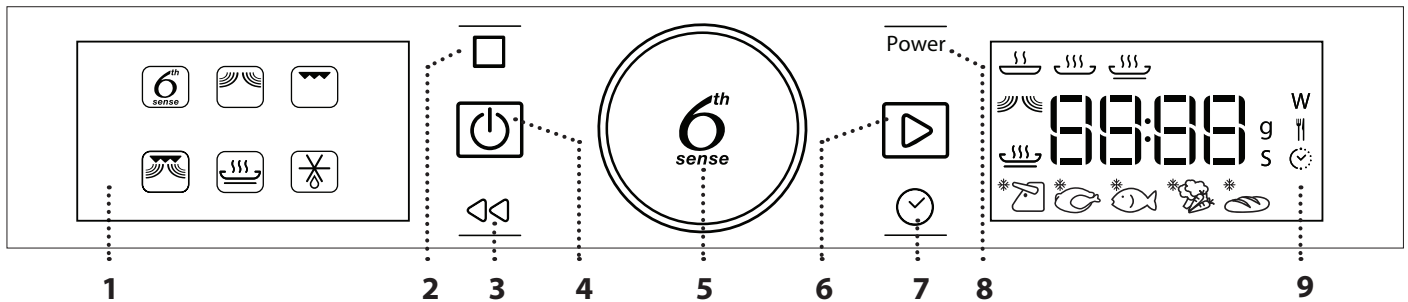

### 1. VASEN NÄYTTÖ

#### 2. TAUKO

Keskeyttää kypsennysjakson tauon ajaksi.

#### 3. TAKAISIN

Palaa edelliseen näkymään.

#### 4. ON/OFF

Kytkee uunin päälle ja pois päältä sekä keskeyttää aktiivisen toiminnon milloin tahansa.

### 5. PYÖRÖNUPPI / 6<sup>th</sup> SENSE -PAINIKE

Valitsinta kääntämällä selaillaan toimintoja sekä säädetään kaikki kypsennysparametrit. Painamalla valitaan, asetetaan, avataan ja vahvistetaan toimintoja tai parametreja sekä käynnistetään kypsennysohjelma.

#### 6. KÄYNNISTYS

Käytetään toimintojen käynnistämiseen sekä asetusten vahvistamiseen.

### 7. AIKA

Käytetään kellonajan asettamiseen sekä kypsennysajan asettamiseen tai säätämiseen.

#### 8. TEHO

Säätää mikroaaltotehon.

### 9. OIKEA NÄYTTÖ

# VARUSTEET

## PYÖRIVÄ LAUTANEN

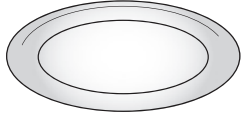

Tukeensa asetettua pyörivää lautasta voidaan käyttää kaikkien kypsennysmenetelmien kanssa. Pyörivää lautasta on käytettävä aina aluslautasena muille astioille ja lisävarusteille.

## PYÖRIVÄN LAUTASEN TUKI

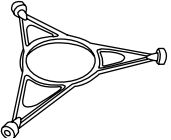

Käytä tukea ainoastaan lasilautaselle. Älä aseta tuen päälle muita varusteita.

## RITILÄ

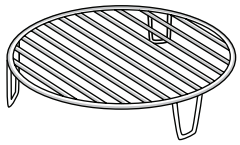

Tämän ansiosta voit asettaa ruoan lähemmäksi grilliä, jolloin se ruskistuu paremmin. Aseta ritilä pyörivälle lautaselle ja varmista, ettei se joudu kosketuksiin muiden pintojen kanssa.

Varusteiden määrä ja tyyppi vaihtelevat ostetun mallin mukaan.

## CRISP-ALUSTA

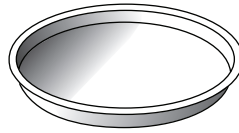

Saa käyttää ainoastaan sille tarkoitettujen toimintojen kanssa. Crisp-alusta on laitettava aina pyörivän lautasen keskelle ja se voidaan esilämmittää tyhjänä käyttämällä tähän tarkoitukseen tarkoitettua erikoistoimintoa. Aseta ruoka suoraan Crisp-alustalle.

## CRISP-ALUSTAN KAHVA

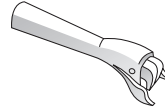

Sen avulla Crisp-alusta voidaan poistaa uunista kätevästi.

Muita lisävarusteita voidaan hankkia erikseen huoltopalvelusta.

**Uuneja varten on saatavilla monenlaisia varusteita. Ennen ostoa varmista, että ne sopivat mikroaaltouunissa käytettäväksi ja kestävät uunin lämpötiloja.**

**Älä koskaan käytä metallisia astioita ruualle tai juomalle mikroaaltouunissa kypsennyksen aikana.**

**Varmista aina, ettei ruoka ja varusteet joudu kosketuksiin uunin sisäseinien kanssa.**

**Tarkista aina ennen uunin käyttöä, että alusta voi pyöriä vapaasti. Ole tarkkana, ettet poista pyörivää lautasta paikaltaan muita varusteita laitettaessa tai poistettaessa.**



## TOIMINNOT



### 6<sup>th</sup> SENSE

Nämä toiminnot valitsevat automaattisesti kaikentyypisille elintarvikkeille parhaiten sopivan kypsennystavan.



### 6<sup>th</sup> SENSE KUUMENNUS

Lämmittää uudelleen valmisruokia, jotka ovat joko pakastettuja tai huoneen lämpötilassa. Uuni laskee automaattisesti tarvittavat asetukset, joilla saavutetaan parhaat tulokset lyhimmissä ajassa. Aseta ruoka mikroaaltoja ja kuumuutta kestäväälle lautaselle tai astiaan.

	RUOKA	PAINO (g)
1	ATERIALAUTANEN	250 - 500
2*	PAKASTEANNOS	250 - 500
3*	PAKASTELASAGNE	250 - 500
4	KEITOT	200 - 800
5	JUOMAT	100 - 500



### 6<sup>th</sup> SENSE KYPSENNYS

Kypsentää ruoat nopeasti siten, että saavutetaan parhaat mahdolliset tulokset. Käytä kuumuutta kestävää astiaa, joka soveltuu käytettäväksi mikroaaltojen kanssa.

	RUOKA	PAINO (g)
1	UUNIPERUNAT (Käännä kehotettaessa)	200 - 1000
2	TUOREET VIHANNEKSET (Leikkaa samankokoisiksi paloiksi ja lisää 2 - 4 ruokalusikallista vettä. Peitä)	200 - 800
3*	PAKASTEVIHANNEKSET (Käännä kehotettaessa. Peitä)	200 - 800
4	TÖLKKIVIHANNEKSET	200 - 600
5	POPCORN	100



### 6<sup>th</sup> SENSE CRISP

Lämmittää nopeasti ja kypsentää pakasteruuat ja antaa niille kullankeltaisen, rapean pinnan. Käytä tätä toimintoa ainoastaan toimitetun Crisp-alustan kanssa. Käännä ruokaa kehotettaessa.

	RUOKA	PAINO (g)
1*	RANSKALAISET PERUNAT (Levitä yhtenä ainoana kerroksena ja ripottele suolaa päälle ennen kypsennystä)	200 - 500
2*	PIZZA, OHUTPOHJAINEN	200 - 500
3*	PIZZA, PAKSUPOHJAINEN	200 - 800
4*	BROILERIN SIVET, BROILERIN PALAT (Öljyä alusta kevyesti)	200 - 500
5*	KALAPUIKOT (Crisp-alusta tulee esilämmittää)	200 - 500

Tarvittavat varusteet: Crisp-alusta ja Crisp-alustan kahva



### MIKROAALTO

Lämmittää ja kypsentää ruoat tai juomat nopeasti.

TEHO (W)	SUOSITUKSET
1000	Juomien tai erittäin vesipitoisten ruokien nopea lämmittäminen uudelleen.
800	Vihannesten kypsennys.
650	Lihan ja kalan kypsennys.
500	Lihaa, juustoa tai munaa sisältävien kastikkeiden kypsennys. Lihapiirakoiden tai uunipastan viimeistely.
350	Hidas, varovainen kypsennys. Sopii hyvin voin tai suklaan sulatukseen.
160	Pakasteiden sulatus tai voin ja juuston pehmenys.
90	Jätelön pehmenys.

TOIMENPIDE	RUOKA	TEHO (W)	KESTO (min.)
Kuumennus	2 kuppia	1000	1 - 2
Kuumennus	Perunasose (1 kg)	1000	9 - 11
Sulatus	Jauheliha (500 g)	160	13 - 14
Kypsennys	Sokerikakku	800	6 - 7
Kypsennys	Munakastike	650	11 - 12
Kypsennys	Lihamureke	800	18 - 20



### GRILLI

Ruskistaa, grillaa ja gratinoi. Suosittelemme kääntämään ruokaa kypsennyksen aikana.

RUOKA	KESTO (min.)
Paahtoleipä	10 - 12
Ravut	18 - 22

Suosittelavat varusteet: Ritalä



### GRILLI + MIKRO

Kypsennä ja gratinoi ruuat nopeasti yhdistämällä mikroaalto- ja grillitoiminnot.

RUOKA	TEHO (W)	KESTO (min.)
Perunagratiini	650	20 - 22
Paistettu kana	650	40 - 45

Suosittelavat varusteet: Ritalä



### CRISP

Ruskista ruuat täydellisesti ylä- ja alapuolelta. Tätä toimintoa saa käyttää ainoastaan erityisen Crisp-alustan kanssa.

RUOKA	KESTO (min.)
Kohotettu kakku	7 - 10
Hampurilaiset	8 - 10 *

\* Käännä ruokaa kypsennyksen puolivälissä.

Tarvittavat varusteet: Crisp-alusta ja Crisp-alustan kahva

## JET DEFROST

Monien erityyppisten ruokien pikaiseen sulattamiseen yksinkertaisesti ilmoittamalla niiden paino. Ruoka on laitettava suoraan pyörivälle lasialustalle. Käännä ruokaa kehotettaessa.

	RUOKA	PAINO (g)
1*	LIHA (jauheliha, kotletit, pihvit, paistit)	100 - 2000
2*	LINNUNLIHA (kokonainen broileri, palat, fileet)	100 - 2500
3*	KALA (kokonainen, viipaleet, fileet)	100 - 1500
4*	VIHANNEKSET (sekavihannekset, herneet, parsakaali, jne.)	100 - 1500
5*	LEIPÄ (limput, sämpylät, pullat)	100 - 1000

## ENSIMMÄINEN KÄYTTÖKERTA

### . KELLONAJAN ASETTAMINEN

Kun kytket uunin päälle ensimmäisen kerran, on tehtävä kelloasetukset.



Kaksi tunteja tarkoittavaa merkkiä alkaa vilkkua: Aseta tunnit kääntämällä pyörönuppia ja vahvasta sitten painamalla



Kaksi minuuttoa tarkoittavaa merkkiä alkaa vilkkua. Aseta minuutit kääntämällä pyörönuppia ja vahvasta sitten painamalla

Huomaa: Jos haluat vaihtaa kellonajan myöhemmin, paina ja pidä sitä painettuna vähintään sekunnin ajan uunin ollessa sammutettuna ja toista yllä olevat vaiheet.

Sinun on ehkä asetettava aika uudelleen pitkän sähkökatkon jälkeen.

## PÄIVITTÄINEN KÄYTTÖ

### 1. VALITSE TOIMINTO

Kun uuni on sammutettuna, ainoastaan aika näkyy näytöllä. Käynnistä uuni painamalla ja pitämällä sitä painettuna. Tärkeimmät käytettävissä olevat toiminnot saadaan näkyviin vasemmalle näytölle kääntämällä pyörönuppia. Valitse niistä yksi ja paina .



Jos haluat valita alitoiminnon (silloin kun niitä on), valitse ensin päätoiminto, vahvasta sitten painamalla ja mene toimintovalikkoon.



Valitse oikealla olevasta näytöstä jokin alitoiminnoista pyörönuppia kääntäen ja vahvasta sitten painamalla .

### 2. ASETA TOIMINTO

#### . 6<sup>TH</sup> SENSE / SULATUS

##### RUOKALAJIRYHMÄ

Kun olet valinnut yhden automaattisista toiminnoista, on valittava ryhmä, johon kypsennettävä ruokalaji kuuluu.



Kun -kuvake vilkkuu, valitse haluamasi kategoria kääntämällä pyörönuppia ja vahvasta sitten painamalla .

##### PAINO

Parhaiden tulosten saamiseksi on 6<sup>th</sup> Sense -toimintoja (ja Jet Defrost -toimintoa) varten annettava ruoan paino valitsemalla se oletusasetuksista: uuni laskee kyseistä toimintoa ja ruokaryhmää varten ihanteellisen ajan.



Kun oletusasetus tulee näkyviin näytölle ja **g** -kuvake vilkkuu, aseta paino kääntämällä pyörönuppia ja vahvasta sitten painamalla .

### . MANUAALISET TOIMINNOT

Haluamasi toiminnon valitsemisen jälkeen voit muuttaa sen asetuksia.

Näytöllä näkyvät järjestyksessä asetukset, joita voit muuttaa.

### MIKROAALTOTEHO



Kun **W** -kuvake vilkkuu näytöllä, säädä tehon asetus pyörönuppia kääntäen ja vahvasta sitten painamalla , minkä jälkeen voit jatkaa seuraavien asetusten muokkaamista (jos mahdollista).

Huomaa: Kun toiminto on aktivoitu, tehoa voidaan muuttaa painamalla **Power** , joka avaa asetusvalikon, ja kääntämällä sitten pyörönuppia, mikä muuttaa asetuksen.

### KESTO



Kun -kuvake vilkkuu näytöllä, aseta haluamasi kypsennysaika pyörönupilla ja vahvasta sitten painamalla tai vahvasta ja käynnistä toiminto painamalla .

Huomautus: Voit säätää kypsennysaikaa kypsennyksen aikana pyörönuppia kääntämällä; aina kun painat , kypsennysaika pitenee 30 sekunnilla.

### 3. AKTIVOI TOIMINTO

Kun olet tehnyt haluamasi asetukset, aktivoi toiminto painamalla .

Joka kerta kun painiketta painetaan uudelleen, kypsennysaikaa lisätään 30 sekunnilla edelleen.

Huomaa: Voit pysäyttää parhaillaan aktiivisena olevan toiminnon milloin tahansa painamalla .

### . JET START

Kun uuni on sammutettuna, painikkeen painaminen aktivoi kypsennyksen mikroaaltoiminnolla täydellä teholla (1000 W) 30 sekunniksi.

### . TURVALUKITUS

Tämä toiminto aktivoidaan automaattisesti, jotta estetään uunin vahingossa tapahtuva päälle kytkeminen.



Avaa ja sulje luukku ja käynnistä toiminto sitten painamalla .

### 4. TAUKO

Aseta aktiivinen toiminto taukotilaan, jotta voit sekoittaa tai kääntää ruuan, yksinkertaisesti avaamalla luukun.

Se käynnistetään uudelleen sulkemalla luukku ja painamalla .

### AUTOMAATTINEN TAUKO

(KÄÄNNÄ TAI SEKOITA RUOKAA)

Eräisiin toimintoihin kuuluu tauko ruoan kääntämistä tai sekoittamista varten.



Kun uuni on keskeyttänyt kypsennyksen, avaa luukku ja suorita toimenpide, jonka uuni kehottaa suorittamaan, ennen kuin suljet luukun uudestaan ja jatkat kypsennyksen painamalla .

### 5. KYPSENNYKSEN PÄÄTTYMINEN

Kuuluu äänimerkki ja näyttö ilmoittaa, että kypsennys on päättynyt.



Voit pidentää kypsennysaikaa asetuksia muuttamatta valitsemalla uuden kypsennysajan pyörönuppia kääntäen ja painamalla sitten .

### . PAINIKELUKITUS

Painikkeet lukitaan painamalla 5 ja pitämällä sitä painettuna vähintään 5 sekunnin ajan.



Painikkeiden lukitus avataan suorittamalla toimenpide uudelleen.

Huomaa: Painikelukitus voidaan käynnistää myös kypsennyksen ollessa käynnissä. Turvallisuussyistä uuni voidaan kytkeä pois käytöstä milloin tahansa painamalla painiketta ja pitämällä sitä painettuna.

# PUHDISTUS

Varmista, että laite on jäähtynyt, ennen kuin aloitat huolto- tai puhdistustoimenpiteet.

Älä koskaan käytä puhdistamiseen höyrypesuria. Älä käytä teräsvillaa, hankaavia kaapimia tai hankaavia/syövyttäviä puhdistusaineita, koska ne voivat vahingoittaa laitteen pintaa.

## SISÄ- JA ULKOPINNAT

- Puhdista pinnat kostealla mikrokuituliinalla. Jos ne ovat erittäin likaisia, voit lisätä muutaman pisaran neutraalia puhdistusainetta. Kuivaa lopuksi kuivalla liinalla.
- Puhdista luukun lasi nestemäisellä erikoispesuaineella.
- Säännöllisin väliajoin tai jos ruokaa roiskuu, poista pyörivä lautanen ja sen tuki, jotta voit puhdistaa uunin pohjalta kaikki ruoan jäämät.
- Grilliä ei tarvitse puhdistaa, sillä voimakas kuumuus polttaa kaiken lian. Käytä tätä toimintoa säännöllisin väliajoin.

## VARUSTEET

Kaikki muut varusteet voidaan pestä astianpesukoneessa paitsi Crisp-alusta. Crisp-alusta on puhdistettava vedellä ja miedolla pesuaineella. Hankaava pinttynyt lika pois pehmeällä liinalla. Anna Crisp-alustan jäähtyä ennen puhdistusta.

## VIANETSINTÄ

Ongelma	Mahdollinen syy	Korjaus
Uuni ei toimi.	Sähkökatkos. Kytkeytynyt irti verkkovirrasta.	Tarkista, että verkossa on jännite ja että uuni on kytketty verkkoon. Kytke uuni pois päältä ja uudelleen päälle ja tarkista, onko vika poistunut.
Uuni on meluisa myös pois päältä kytkettynä.	Jäähdytyspuhallin on päällä.	Avaa luukku tai odota, että jäähdytys on päättynyt.
Näytölle ilmestyy "F"-kirjain ja numero.	Ohjelmistovika.	Ota yhteys lähimpään huoltopalvelupisteeseen ja ilmoita "F"-kirjaimen perässä oleva numero.
Näytön teksti on epäselvää ja näyttö vaikuttaa olevan rikki.	Toinen kieli asetettu.	Ota yhteyttä lähimpään asiakkaiden jälkimarkkinapalvelukeskukseen.

## TUOTESELOSTE

 Laitteen tuoteseloste energiankulutusta koskevine tietoineen on ladattavissa Whirlpoolin sivustolta [docs.whirlpool.eu](https://docs.whirlpool.eu)

## MITEN SAADA KÄYTTÖ- JA HUOLTO-OPAS

>  Lataa käyttö- ja huolto-opas verkkosivuiltamme [docs.whirlpool.eu](https://docs.whirlpool.eu) (voit käyttää tätä QR-koodia), ilmoittamalla tuotteen kaupallisen koodin.



> Vaihtoehtoisesti voit ottaa yhteyttä huoltopalveluun.

## YHTEYDEN OTTAMINEN HUOLTOPALVELUUN

Löydät yhteystietomme takuuoppaasta. Kun otat yhteyttä asiakkaiden myynnin jälkeiseen palveluun, ilmoita tuotteen tunnistekilvessä olevat koodit.

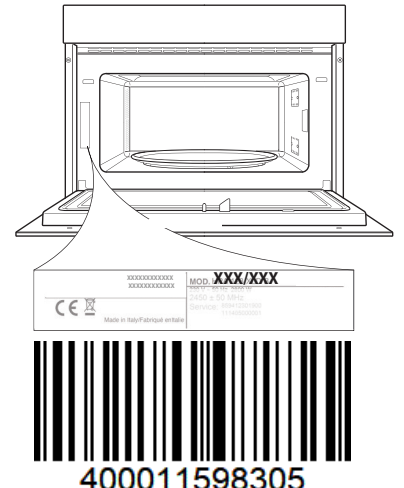

# DAGLIG REFERANSE VEILEDNING



## TAKK FOR AT DU HAR KJØPTE ET WHIRLPOOL-PRODUKT

For å motta lettere forståelig hjelp og støtte, vennligst registrere produktet ditt på [www.whirlpool.eu/register](http://www.whirlpool.eu/register)



Du kan laste ned sikkerhetsanvisninger og bruks- og vedlikeholdsveiledningen ved å besøke vår hjemmeside [docs.whirlpool.eu](http://docs.whirlpool.eu) og følge anvisningene bakerst i dette heftet.



Før du tar apparatet i bruk, må du lese helse- og sikkerhetsveiledningen nøye.

## PRODUKTBESKRIVELSE

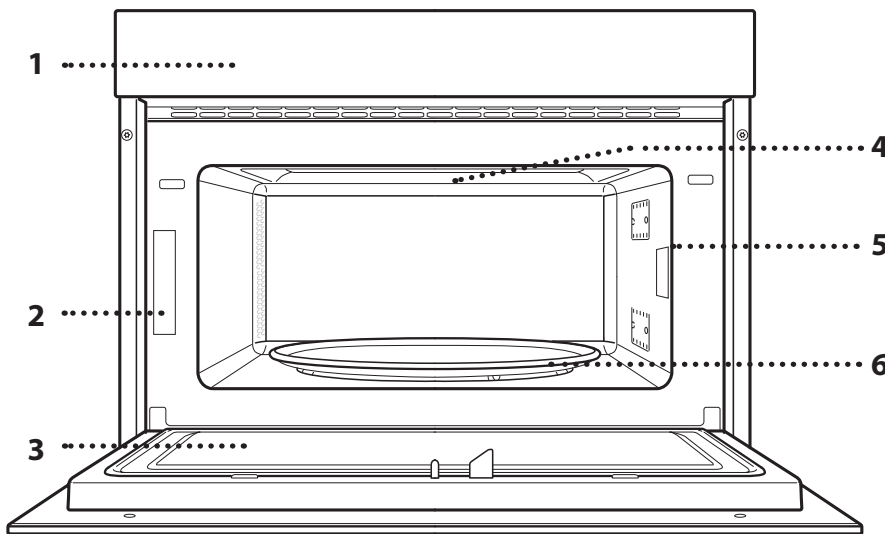

1. Kontrollpanel
2. Identifikasjonsskilt (må ikke fjernes)
3. Dør
4. Øvre varmeelement/grill
5. Lys
6. Roterende tallerken

## BESKRIVELSE AV BETJENINGSPANELET

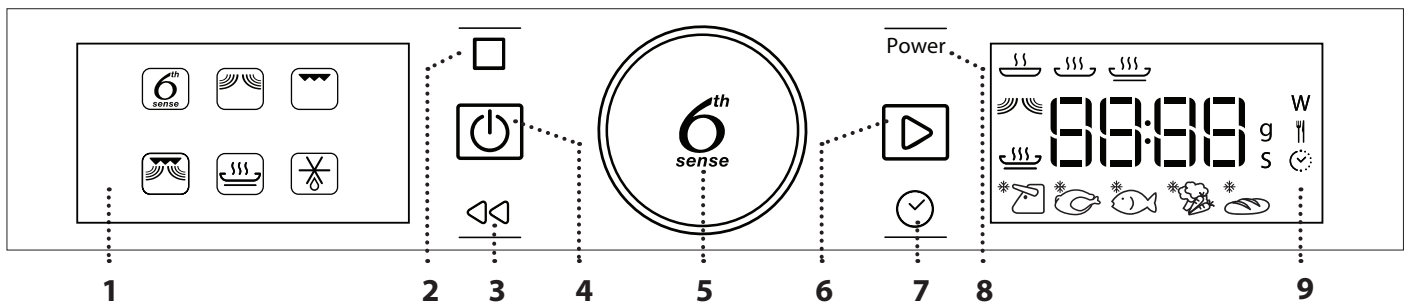

### 1. VENSTRE DISPLAY

### 2. PAUSE

For å ta en pause i stekesyklusen.

### 3. TILBAKE

Får å gå tilbake til forrige meny.

### 4. ON/OFF

For å slå ovnen av og på, og for å stoppe en aktiv funksjon til enhver tid.

### 5. ROTASJONSKNAPP/ 6<sup>th</sup> SENSE-KNAPP

Drei bryteren for å bla gjennom funksjonene og endre stekeinnstillingene. Trykk for å velge, stille inn, få tilgang til, og bekrefte funksjoner og parametere og så starte stekeprogrammet.

### 6. START

For å starte funksjoner og bekrefte innstillingene.

### 7. TID

For å stille inn klokken samt stille inn eller endre tilberedningstiden.

### 8. EFFEKT

For å regulere mikrobølgeovens effekt.

### 9. HØYRE DISPLAY

# TILBEHØR

## ROTARENDE TALLERKEN

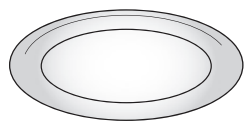

Plassert på sin støtte, kan den roterende glasstallerkenen brukes med alle metodene for tilberedning. Den roterende tallerkenen må alltid brukes som base for andre beholdere eller tilbehør.

## STØTTE TIL DEN ROTARENDE TALLERKENEN

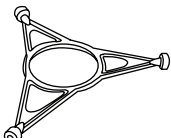

Bruk kun støtten til den roterende glasstallerkenen. Ikke plasser annet tilbehør på støtten.

## RIST

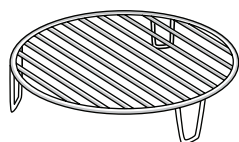

Dette gjør at du kan plassere maten nærmere grillen, for å oppnå en perfekt gyllen farge på maten din. Sett risten på den roterende tallerkenen, og påse at den ikke kommer i kontakt med andre overflater.

Antall og type tilbehør kan variere avhengig av hvilken modell som du kjøpt.

## CRISP-PANNE

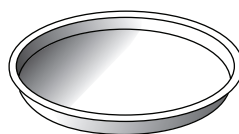

Må kun brukes med funksjonene som er angitt. Crisp-pannen må alltid være plassert midt på glassplatetallerken og kan forvarmes når den er tom, ved hjelp av spesielle funksjon for dette formål. Plasser maten direkte på crisp-pannen.

## HÅNDTAK FOR CRISP-PANNEN



Nyttig for å fjerne den varme Crisp-pannen fra ovnen.

Annet tilbehør som ikke medfølger kan kjøpes separat gjennom kundeservice.

**Det er en rekke tilbehør tilgjengelig på markedet. Før du kjøper tilbehør, påse at det er egnet for bruk i mikrobølgeovn og tåler ovnstemperaturer.**

**Metalliske beholdere for mat eller drikke bør aldri brukes under tilberedning i mikrobølgeovn.**

**Pass alltid på at mat og tilbehør ikke kommer i kontakt med de innvendige veggene i ovnen.**

**Pass alltid på at den roterende skiven kan dreie fritt før du slår på ovnen. Pass på å ikke velte den roterende skiven mens du setter inn eller tar ut annet tilbehør.**

## FUNKSJONER



### 6<sup>th</sup> SENSE

Disse funksjonene velger automatisk den beste tilberedningsmetoden for alle typer mat.



### 6<sup>th</sup> SENSE OPPVARMING

For å varme opp ferdiglaget mat som enten er frossen eller har romtemperatur. Ovnen beregner automatisk verdiene som er nødvendige for å oppnå de beste resultatene på kortest tid. Plasser maten på en ildfast tallerken eller fat som tåler mikrobølger.

	MAT	VEKT (g)
1	MIDDAGSRETT	250 - 500
2*	FROSSEN PORSJON	250 - 500
3*	FROSSEN LASAGNE	250 - 500
4	SUPPER	200 - 800
5	DRIKKE	100 - 500



### 6<sup>th</sup> SENSE STEKING

For rask tilberedning av matvarer med optimale resultat. Bruk en ildfast form egnet for bruk i mikrobølgeovner.

	MAT	VEKT (g)
1	BAKTE POTETER (Snu når du blir varslet)	200 - 1000
2	FERSKE GRØNNSAKER (Skjer opp i like store stykker og tilfør 2 til 4 spiseskjeer vann. Lokk)	200 - 800
3*	FROSNE GRØNNSAKER (Snu når du blir varslet. Lokk)	200 - 800
4	HERMETISKE GRØNNSAKER	200 - 600
5	POPKORN	100



### 6<sup>th</sup> SENSE CRISP

For raskt oppvarming og tilberedning av frossen mat, og for å gi de en gylden, sprø overflate. Bruk denne funksjonen kun med crisp-pannen som inngår. Snu maten når du blir minnet om det.

	MAT	VEKT (g)
1*	POMMES FRITES (fordel utover i ett enkelt lag og dryss på salt før steking)	200 - 500
2*	PIZZA, TYNN BUNN	200 - 500
3*	PIZZA, TYKK BUNN	200 - 800
4*	KYLLINGVINGER, KYLLINGSTYKKER (Smør pannen med litt olje)	200 - 500
5*	FISKEPINNER (Crisp-pannen må varmes på forhånd)	200 - 500

Nødvendig tilbehør: Crisp-panne, håndtak til crisp-pannen



### MIKROBØLGER

For å tilberede raskt, og varme opp mat eller drikke.

EFFEKT (W)	ANBEFALT FOR
1000	Rask oppvarming av drikke eller andre matvarer med høyt vanninnhold.
800	Tilberede grønnsaker.
650	Tilberede kjøtt og fisk.
500	Tilberedning av kjøttsauser eller sauser som inneholder ost eller egg. Avsluttende tilberedning av kjøttpaier eller pastaretter.
350	Langsom, forsiktig matlaging. Perfekt for å smelte smør eller sjokolade.
160	Tining av frosne matvarer eller mykgjøring av smør og ost.
90	Mykgjøre iskrem.

HANDLING	MAT	EFFEKT (W)	VARIGHET (min.)
Oppvarming	2 kopper	1000	1 - 2
Oppvarming	Potetmos (1 kg)	1000	9 - 11
Tining	Kjøttdeig (500 g)	160	13 - 14
Tilberede	Sukkerbrød	800	6 - 7
Tilberede	Eggekrem	650	11 - 12
Tilberede	Kjøttpudding	800	18 - 20



### GRILL

For brunng, grilling og gratenger. Vi anbefaler å snu maten under tilberedningen.

MAT	VARIGHET (min.)
Ristet brød	10 - 12
Dyphavsreker	18 - 22

Anbefalt tilbehør: Rist



### GRILL+MB

For å raskt tilberede og gratinere retter med en kombinasjon av mikrobølgeovnen og grillfunksjonen.

MAT	EFFEKT (W)	VARIGHET (min.)
Potetgrateng	650	20 - 22
Stekt kylling	650	40 - 45

Anbefalt tilbehør: Rist



### CRISP

For å brune en rett perfekt, både på den over- og undersiden av maten. Denne funksjonen må kun brukes med den spesielle Crisp-pannen.

MAT	VARIGHET (min.)
Gjærbakst	7 - 10
Hamburgere	8 - 10 *

\* Snu maten halvveis under steking.

Nødvendig tilbehør: Crisp-panne, håndtak for Crisp-pannen

## JET DEFROST

For rask opptining av forskjellige typer matvarer ganske enkelt ved å spesifisere deres vekt. Mat bør plasseres direkte på den roterende glasstallerkenen. Snu maten når du blir minnet om det.

	MAT	VEKT (g)
	<b>KJØTT</b> (kjøttdeig, koteletter, biff, kjøttstykker)	100 - 2000
	<b>FJÆRKRE</b> (hel kylling, stykker eller fileter)	100 - 2500
	<b>FISK</b> (hel, steker eller fileter)	100 - 1500
	<b>GRØNNSAKER</b> (blandede grønnsaker, erter, brokkoli, osv.)	100 - 1500
	<b>BRØD</b> (brødsiver, boller, rundstykker)	100 - 1000

## FØRSTE GANGS BRUK

### . INNSTILLING AV TIDEN

Du må stille inn klokken når du slår på ovnen for første gang.



De to sifrene for timen vil begynne å blinke: Vri på knotten for å stille inn timen og trykk deretter  for å bekrefte.





De to sifrene minuttene vil begynne å blinke. Vri på knotten for å stille inn minuttene og trykk deretter  for å bekrefte.

Merk: For å endre på klokken ved et senere tidspunkt, trykk og hold nede  i minst ett sekund mens ovnen er av, og gjenta trinnene ovenfor.

Du må kanskje stille inn klokken på nytt etter langvarige strømbrudd.

## DAGLIG BRUK

### 1. VELG EN FUNKSJON

Når ovnen er av, vises kun klokken på display. Trykk og hold nede  for å slå ovnen på. Vri på knotten for å se de viktigste funksjonene som er tilgjengelige på venstre display. Velg én og trykk .



For å velge en underfunksjon (hvor denne er tilgjengelig), velg hovedfunksjonen og trykk deretter på  for å bekrefte og gå til menyen med funksjoner.



Vri på knotten for å velge blant de tilgjengelige underfunksjonene på høyre display, og trykk deretter på  for å bekrefte.



### 2. STILL INN EN FUNKSJON

#### . 6<sup>TH</sup> SENSE / DEFROST

##### MATKATEGORI

Når du har valgt én av de automatiske funksjonene, må du velge hvilken matvarekategori du tilbereder.



Når  ikonet blinker, vri på bryteren for å velge hvilken kategori du ønsker og trykk deretter på  for å bekrefte.

##### VEKT

For å oppnå best resultat, krever 6<sup>th</sup> Sense (og Jet Defrost) at du legger inn hvor mye maten veier, ved å velge blant standardinnstillingene: ovnen vil beregne den ideelle tiden for funksjonen som gjelder for hver matkategori.





Når default-innstillingene vises på display og 9 ikonet blinker, vri på bryteren for å stille inn vekten og trykk deretter på for å bekrefte.

### . MANUELLE FUNKSJONER

Etter at du har valgt funksjonen du ønsker, kan du endre dens innstillinger.

Displayet vil vise innstillingene som kan endres i sekvens.

### MIKROBØLGEEFFEKT



Når W ikonet blinker på displayet, vri bryteren for å regulere innstilling av styrke, og trykk deretter for å bekrefte, og fortsett for å endre innstillingene som følger (hvis mulig).

Merk: Når funksjonen er aktivert, kan effekten endres ved å trykke på for å få tilgang til menyen med innstillinger, vri deretter på bryteren for å endre innstillingen.

### VARIGHET



Når ikonet blinker på display, bruk knotten for regulering for å stille inn steketiden du ønsker og trykk deretter for å bekrefte eller trykk for å bekrefte og starte funksjonen.

Merk: Du kan regulere steketiden, mens steking pågår, ved å vri på knotten; hver gang du trykker på , øker du steketiden med 30 sekund.

### 3. AKTIVERE FUNKSJONEN

Når du har fastsatt alle innstillingene du trenger, trykk på for å aktivere funksjonen.

Hver gang knappen trykkes igjen, vil steketiden økes med ytterligere 30 sekunder.

Merk: Du kan trykke når som helst for å stanse funksjonen som for øyeblikket er aktiv.

### . JET START

Når ovnen er slått av, er det mulig å trykke på for å aktivere tilberedningen med mikrobølge-funksjon satt på full effekt (1000 W) i 30 sekunder.

### . SIKKERHETSLÅS

Denne funksjonen aktiveres automatisk for å hindre at ovnen blir slått på utilsiktet.



Åpne og lukk døren, og trykk deretter på for å starte funksjonen.

### 4. PAUSE

For å sette en aktiv funksjon på pause, for eksempel for å røre i eller snu maten, er det tilstrekkelig å åpne døren.

For å starte den opp igjen, lukk døren og trykk på .

### AUTOMATISK PAUSE

(SNU ELLER RØR I MATEN)

Visse funksjoner vil bli satt på pause for at du skal kunne snu eller røre i maten.



Når ovnen har satt steking på pause, må du åpne døren og utføre handlingen du blir minnet om å gjøre før du lukker døren igjen og trykker for å fortsette steking.

### 5. AVSLUTTET STEKING

Du vil høre et akustisk signal og display indikerer at steking er avsluttet.



For å forlenge tilberedningstiden uten å endre innstillingene, vri på knotten for å stille inn en ny tilberedningstid og trykk på .

### . TASTELÅS

For å låse tastaturet, trykk og hold nede i minst fem sekund.



Gjør dette på nytt for å låse opp tastaturet.

Merk: Tastelåsen kan også aktiveres mens steking pågår. Av sikkerhetsmessige grunner, kan ovnen slås av når som helst ved å trykke og holde nede .

# RENGJØRING

Pass på at apparatet er avkjølt før du utfører vedlikehold eller rengjøring.

Ikke bruk damprengjøringsutstyr.

Ikke bruk stålull, skuresvamber eller slipende/etsende rengjøringsmidler, da disse kan skade apparatets overflate.

## INDRE OG YTRE OVERFLATER

- Rengjør overflatene med en tørr mikrofiberklut. Hvis de er svært tilsmussede, tilsettes noen dråper nøytralt rengjøringsmiddel. Tørk med en tørr klut.
- Rengjør dørglasset med et egnet flytende vaskemiddel.
- Med jevne mellomrom, eller dersom det søles, fjern den roterende tallerkenen og dens støtte for å gjøre ren bunnen i ovnen ved å fjerne alle matrestene.
- Grillen trenger ikke rengjøring, fordi den intense varmen brenner bort smusset. Bruk denne funksjonen med jevne mellomrom.

## TILBEHØR

Alt tilbehør kan vaskes i oppvaskmaskin med unntak av Crisp-pannen.

Crisp-pannen bør rengjøres med vann og et mildt rengjøringsmiddel. For fastsittende skitt, gni forsiktig med en klut. La alltid Crisp-pannen kjøle seg ned før rengjøring.

## PROBLEMLØSNING

Problem	Mulig årsak	Løsning
Ovnen virker ikke.	Strømbrydd. Den er koplet fra nettet.	Kontroller at det ikke er strømbrydd og påse at ovnen er tilkoblet strømmettet. Slå av og på ovnen og se om problemet har løst seg.
Ovnen gir fra seg lyder, selv når den er slått av.	Kjøleviften er i drift.	Åpne døren eller hold eller vent til kjøleprosessen er avsluttet.
Displayet viser bokstaven "F" etterfulgt av et nummer.	Programvarefeil.	Kontakte nærmeste kundeservice med tjenester på ettermarkedet og oppgi nummeret etter bokstaven "F".
Displayet viser uklar tekst og ser ut til å være ødelagt.	Et annet språk er stilt inn.	Ta kontakt med ditt nærmeste Ettersalgsservicesenter.

## PRODUKTKORT

 [www](http://www.docs.whirlpool.eu) Produktkortet med informasjon om energiforhold for apparatet kan lastes ned fra Whirlpool sin hjemmeside [docs.whirlpool.eu](http://docs.whirlpool.eu)

## SLIK SKAFFER DU DEG BRUKS- OG VEDLIKEHOLDSVEILEDNINGEN

>  Last ned bruks- og vedlikeholdsveiledningen fra vår hjemmeside [docs.whirlpool.eu](http://docs.whirlpool.eu) (du kan bruke denne QR-koden), for å spesifisere produktets kommersielle kode.



> Alternativt, ta kontakt med vår kundeservice.

## HENVEND DEG TIL KUNDESERVICE

Du vil finne informasjon om hvordan du kan kontakte oss i garantiheftet. Når du kontakter vår kundeservice med tjenester på ettermarkedet, oppgi kodene som er oppgitt på produktets typeskilt.

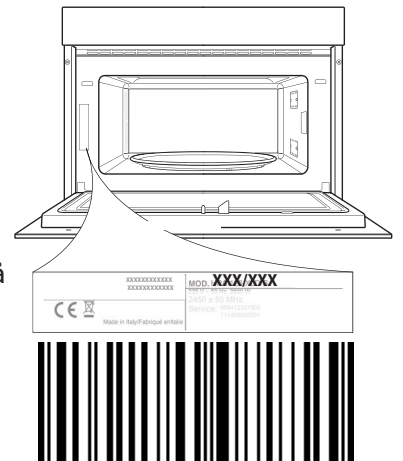

400011598305

# DAGLIG INFORMATIONSBOK



## TACK FÖR ATT DU KÖPT EN PRODUKT FRÅN WHIRLPOOL

För att få tillgång till mer omfattande hjälp och support, registrera din produkt på [www.whirlpool.eu/register](http://www.whirlpool.eu/register)



Du kan ladda ner handböckerna Säkerhetsinstruktioner och Användning och skötsel genom att besöka vår hemsida [docs.whirlpool.eu](http://docs.whirlpool.eu) och följa instruktionerna på baksidan av detta häfte.



Läs säkerhetsinstruktionerna noga innan du använder produkten.

## BESKRIVNING AV PRODUKTEN

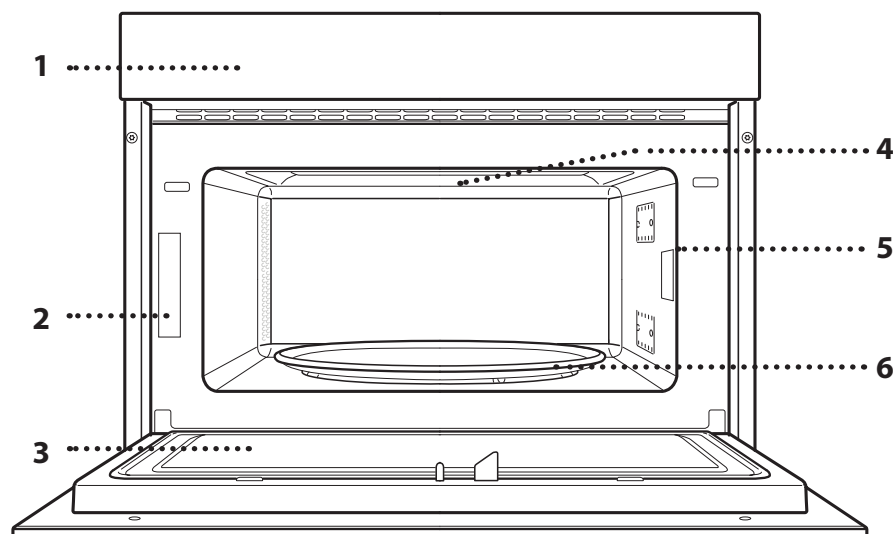

1. Kontrollpanel
2. Identifieringsskylt (ska inte tas bort)
3. Lucka
4. Övre värmeelement/grillelement
5. Belysning
6. Roterande glasplatta

## BESKRIVNING AV KONTROLLPANELEN

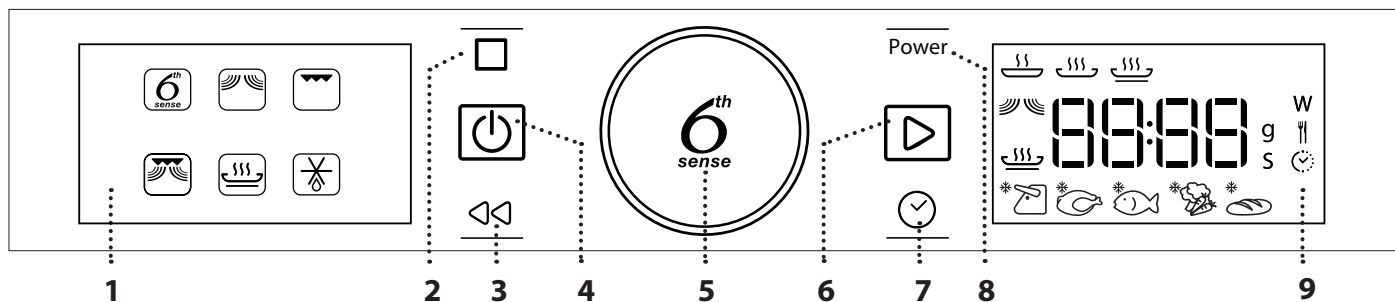

### 1. VÄNSTER DISPLAY

#### 2. PAUS

För att pausa tillagningen.

#### 3. TILLBAKA

För återgång till föregående skärm.

#### 4. PÅ/AV

För att sätta på och stänga av ugnen eller stoppa en aktiv funktion när som helst.

### 5. RATT / 6<sup>th</sup> SENSE-KNAPP

Vrid på reglaget för att rulla funktionerna och ställa in alla tillagningsparametrar. Tryck för att välja, ställa in, få åtkomst till och bekräfta funktioner eller parametrar och för att starta tillagningsprogrammet.

#### 6. START

För att starta funktioner och bekräfta inställningar.

### 7. TID

För att ställa tiden samt för att ställa in och justera tillagningstiden.

#### 8. EFFEKT

För att justera mikrovågsugnsens effekt.

### 9. HÖGER DISPLAY

# TILLBEHÖR

## ROTERTANDE GLASPLATTA

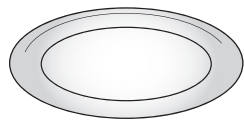

Placerad på dess stöd kan den roterande glasplattan användas med alla tillagningsmetoder.

Den roterande glasplattan ska alltid användas som bas för andra behållare eller tillbehör.

## DEN ROTERTANDE GLASPLATTANS STÖD

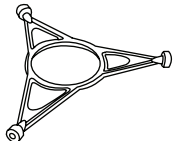

Använd endast stödet till den roterande glasplattan.

Ställ inte andra tillbehör på stödet.

## BAKGALLER

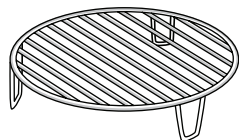

Används för att placera maten närmare grillen, för perfekt bryning av maten.

Placera gallret på den roterande glasplattan och se till att det inte

kommer i kontakt med andra ytor.

Antalet och typ av tillbehör kan variera beroende på modellen du köpt.

## CRISPPANNA

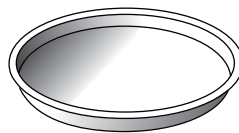

Bara för användning med den avsedda funktionen.

Crisppannan måste alltid placeras mitt på glastallriken och kan förvärmas när den är tom, med hjälp

av specialfunktionen endast för detta ändamål. Lägg maten direkt i crisppannan.

## HANDTAG FÖR CRISPPANNAN

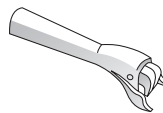

Används för att ta ut den heta crisppannan ur ugnen.

Andra tillbehör som inte medföljer kan köpas separat. Vänd dig till vår kundservice.

På marknaden finns det många olika sorters tillbehör. Kontrollera att de är lämpliga för mikrovågsugnar och tål ugnstemperaturer innan du köper dem.

Metallbehållare för mat eller dryck ska aldrig användas vid tillagning i mikrovågsugn.

Se alltid till att livsmedel och tillbehör inte kommer i kontakt med innerväggarna i ugnen.

Kontrollera alltid att glasplattan kan snurra obehindrat innan du startar ugnen. Se till att den roterande glasplattan inte hamnar utanför avsedd plats när du sätter i eller tar ut andra tillbehör.

## FUNKTIONER

### 6<sup>th</sup> SENSE

Med den här funktionen väljs automatiskt den optimala tillagningsmetoden för alla typer av mat.

#### 6<sup>th</sup> SENSE VÄRMNING

För att värma färdiglagad mat som antingen är fryst eller har rumstemperatur. Ugnen beräknar automatiskt de inställningar som krävs för att uppnå bästa möjliga resultat på kortast möjliga tid. Lägg maten på en mikrovågssäker och värmetålig tallrik eller fat.

	MAT	VIKT (g)
1	MIDDAGSRÄTT	250–500
2*	FRYST MATPORTION	250–500
3*	FRYST LASAGNE	250–500
4	SOPPOR	200–800
5	DRYCKER	100–500

#### 6<sup>th</sup> SENSE TILLAGNING

För snabb tillagning av mat och för optimala resultat. Använd ett värmetåligt kärl lämpligt för användning i mikrovågsugn.

	MAT	VIKT (g)
1	BAKAD POTATIS (Vänd när du uppmanas till det)	200–1000
2	FÄRSKA GRÖNSAKER (Skär i bitar av samma storlek och tillsätt 2 till 4 matskedar vatten. Täck med lock)	200–800
3*	FRYSTA GRÖNSAKER (Vänd när du uppmanas till det. Täck med lock)	200–800
4	BURKGRÖNSAKER	200–600
5	POPCORN	100

#### 6<sup>th</sup> SENSE CRISP

För att snabbt värma upp och tillaga frysta livsmedel så att de får en gyllenbrun och knaprig yta. Använd denna funktion endast med den medföljande crisppannan. Vänd maten när ugnen uppmanar dig till det.

	MAT	VIKT (g)
1*	POMMES FRITES (sprid ut dem i ett laget och salta dem före tillagningen)	200–500
2*	PIZZA, TUNN BOTTEN	200–500
3*	PIZZA, TJOCK BOTTEN	200–800
4*	KYCKLINGVINGAR, KYCKLINGBITAR (smörj plåten med lite olja)	200–500
5*	FISKPINNAR (Crisppannan ska förvärmas)	200–500

Nödvändiga tillbehör: Crisppanna, handtag för crisppannan

### MIKROVÅGSUGN

För att snabbt laga och värma mat eller dryck.

EFFEKT (W)	REKOMMENDERAS FÖR
1000	Snabb uppvärmning av drycker eller andra livsmedel med hög vattenhalt.
800	Tillaga grönsaker.
650	Tillaga kött och fisk.
500	Tillaga köttsåser eller såser som innehåller ost eller ägg. Slutberedning av köttpajer eller ugnsbakad pasta.
350	Långsam, varsam tillagning. Perfekt för att smälta smör eller choklad.
160	Upptining av djupfrysta livsmedel eller uppmjukning av smör och ost.
90	Mjukgöra glass.

ÅTGÄRD	MAT	EFFEKT (W)	TIDSLÄNGD (min.)
Uppvärmning	2 koppar	1000	1–2
Uppvärmning	Potatismos (1 kg)	1000	9–11
Upptining	Köttfärs (500 g)	160	13–14
Tillagning	Socketkaka	800	6–7
Tillagning	Vaniljkräm	650	11–12
Tillagning	Köttfärslimpa	800	18–20

### GRILL

För att griljera, grilla och gratinera. Vi rekommenderar att du vänder maten under tillagningen.

MAT	TIDSLÄNGD (min.)
Rostat bröd	10–12
Räkor	18–22

Rekommenderade tillbehör: Bakgaller

### GRILL + MIKRO

För snabb matlagning och gratinering av rätter där man kombinerar mikrovågs- och grillfunktionen.

MAT	EFFEKT (W)	TIDSLÄNGD (min.)
Potatisgratäng	650	20–22
Grillad kyckling	650	40–45

Rekommenderade tillbehör: Bakgaller

### CRISP

För perfekt griljering och bryning, både på matens ovan- och undersida. Denna funktion får endast användas med den speciella crisppannan.

MAT	TIDSLÄNGD (min.)
Bakverk med jäsmedel	7–10
Hamburgare	8–10 *

\* Vänd maten efter halva tiden.

Nödvändiga tillbehör: Crisppanna, handtag för crisppannan

## JET DEFROST

För snabb upptining av olika slags mat genom att helt enkelt ange dess vikt. Maten ska placeras direkt på den roterande glasplattan. Vänd maten när ugnen uppmanar dig till det.

	MAT	VIKT (g)
1*	KÖTT (köttfärs, kotletter, biffar, stekar)	100–2000
2*	FÅGEL (kyckling hel, delar eller filéer)	100–2500
3*	FISK (hel, i skivor eller filéer)	100–1500
4*	GRÖNSAKER (blandade grönsaker, ärtor, broccoli osv.)	100–1500
5*	BRÖD (limpor, bullar, kuvertbröd)	100–1000

## ANVÄNDNING FÖRSTA GÅNGEN

### . STÄLLA KLOCKAN

Du kommer att behöva ställa in tiden när du slår på ugnen för första gången.



De två siffrorna för timmen börjar blinka: Vrid ratten för att ställa in timmen och tryck på för att bekräfta.



De två siffrorna för minuterna börjar blinka. Vrid ratten för att ställa in minuter och tryck på för att bekräfta.

Observera! För att ändra tiden vid ett senare tillfälle, tryck på och håll den intryckt i minst en sekund när ugnen är avstängd och upprepa stegen ovan.

Du kan behöva ställa in klockan igen efter långa strömavbrott.

## DAGLIG ANVÄNDNING

### 1. VÄLJ ÖNSKAD FUNKTION

När ugnen är avstängd visas bara tiden på displayen. Sätt på ugnen genom att trycka och hålla in . Vrid ratten för att visa de tillgängliga huvudfunktionerna på vänster display. Välj en och tryck på .



För att välja en underfunktion (om tillgänglig), välj en huvudfunktion och tryck sedan på för att bekräfta och gå till funktionsmenyn.



Vrid ratten för att välja bland tillgängliga underfunktioner på displayen till höger och tryck sedan på för att bekräfta.

### 2. STÄLLA IN EN FUNKTION

#### . 6<sup>TH</sup> SENSE/DEFROST

##### MATKLASS

När du valt en av de automatiska funktionerna behöver du välja en kategori för den mat du ska tillaga.



När ikonen blinkar, vrid på ratten för att välja önskad kategori och tryck sedan på för att bekräfta.

##### VIKT

För att uppnå bästa resultat med 6<sup>th</sup> Sense (och Jet Defrost) måste du ange matens vikt genom att välja bland standardinställningarna: ugnen räknar då ut den idealiska tiden för tillagning av varje matkategori.



När standardinställningarna visas på displayen och

ikonen **9** blinkar, vrid på ratten för att ställa in vikten och tryck sedan på  för att bekräfta.

### . MANUELLA FUNKTIONER

Efter att ha valt önskad funktion kan du ändra dess inställningar.

Displayen visar inställningarna som kan ändras i sekvens.

### MIKROVÅGSEFFEKT







När ikonen **W** blinkar på displayen, vrid ratten för att justera inställd effekt och tryck sedan på  för att bekräfta och ändra nästa inställning (om möjligt).

Observera! När väl funktionen aktiverats kan effekten ändras genom att trycka på **Power** för att få tillgång till inställningsmenyn och sedan trycka på ratten för att ändra inställningen.

### TIDSLÄNGD



När ikonen  blinkar på displayen, använd ratten för att ställa in önskad tillagningstid och tryck sedan på  eller  för att bekräfta.

Observera! Under tillagning kan du justera tillagningstiden genom att vrida på ratten. Varje gång du trycker på , ökar tillagningstiden med 30 sekunder.

### 3. AKTIVERA FUNKTIONEN

När du har angivit alla inställningar som behövs, tryck på  för att aktivera funktionen.

Varje gång  trycks in igen ökar tillagningstiden med ytterligare 30 sekunder.

Observera! Du kan trycka på  när som helst för att stoppa funktionen som är aktiv för tillfället.

### . JET START

När ugnen är avstängd, kan du trycka på  för att aktivera tillagning med mikrovågsugnen inställd på full effekt (1 000 W) under 30 sekunder.

### . KNAPPLÅS

Den här funktionen aktiveras automatiskt för att förhindra att ugnen slås på av misstag.



Öppna och stäng luckan och tryck sedan på  för att starta funktionen.

### 4. PAUS

Om du vill pausa en aktiv funktion, t.ex. för att röra om eller vända maten, behöver du bara öppna luckan.

För att starta den igen, stäng luckan och tryck på .

### AUTOMATISK PAUS

(VÄND PÅ ELLER RÖR OM I MATEN)

Vissa funktioner kommer att pausa för att tillåta att du vänder eller rör om i maten.



Öppna luckan när ugnen har pausat tillagningen. Utför åtgärden som ugnen uppmanar dig att göra innan du stänger luckan igen och trycker på  för att fortsätta tillagningen.

### 5. TILLAGNING SLUT

En ljudsignal avges och displayen talar om att tillagningen är klar.



För att förlänga tillagningstiden utan att ändra inställningarna, vrid ratten för att ställa in en ny tillagningstid och tryck på .

### . TANGENTLÅS

Tryck på  och håll den intryckt i minst fem sekunder för att låsa knappsatsen.



Gör det igen för att låsa upp knappsatsen.

Observera! Tangentlåset kan även aktiveras medan tillagningen pågår. Av säkerhetsskäl kan ugnen stängas av när som helst genom att hålla knappen  intryckt.

# RENGÖRING

Se till att apparaten har svalnat innan du utför underhåll eller rengöring.

Använd aldrig ångtvätt för att rengöra den. Använd inte stålull, slipsvampar eller slipande/frätande rengöringsmedel, eftersom dessa kan skada apparatens ytor.

## INRE OCH YTTRE YTOR

- Rengör ytorna med en fuktig trasa av mikrofiber. Om de är mycket smutsiga, tillsätt några droppar pH-neutralt rengöringsmedel. Torka med en torr duk.
- Rengör luckans glas med ett lämpligt flytande rengöringsmedel.
- Med jämna mellanrum eller vid spill, ta bort den roterande glasplattan och dess stöd för att rengöra ugnens botten och avlägsna alla matrester.
- Grillen behöver inte rengöras eftersom den starka hettan bränner bort all smuts. Använd denna funktion med jämna mellanrum.

## TILLBEHÖR

Alla tillbehör kan maskindiskas med undantag av crisppannan. Crisppannan ska rengöras med vatten och ett mildt diskmedel. För envist smuts, gnugga försiktigt med en trasa. Låt alltid crisppannan svalna innan du rengör den.

# FELSÖKNING

Problem	Möjlig orsak	Lösning
Ugnen fungerar inte.	Strömavbrott. Inte ansluten till elnätet.	Kontrollera att ström finns och att ugnen är ansluten till elnätet. Stäng av ugnen och slå på den igen för att se om felet kvarstår.
Ugnen avger ljud, även när den är avstängd.	Kylfläkten är på.	Öppna luckan eller vänta tills kylningsprocessen är klar.
Displayen visar bokstaven "F" följt av ett nummer.	Programvarufel.	Kontakta närmaste kundservice och ange numret efter bokstaven "F".
Displayen visar oklar text och verkar vara trasig.	Ställ in ett annat språk.	Kontakta ditt närmsta kundtjänstcenter

## PRODUKTBLAD

 [www](http://www.whirlpool.eu) Produktbladet med energiförbrukningen för denna apparat kan laddas ner från Whirlpools webbplats [docs.whirlpool.eu](http://docs.whirlpool.eu)

## HUR DU FÅR TAG PÅ HANDBOKEN ANVÄNDNING OCH SKÖTSEL

>  Ladda ner handboken Användning och skötsel från vår webbplats [docs.whirlpool.eu](http://docs.whirlpool.eu) (du kan använda denna QR-kod) och ange produktens handelskod.



> Du kan även kontakta vår kundservice.

## KONTAKTA VÅR KUNDSERVICE

Du hittar våra kontaktuppgifter i garantihäftet. När du kontaktar vår kundservice, ange koderna som står på produktens typskylt.

