

HVALA VAM ZA NAKUP IZDELKA WHIRLPOOL.

Če želite bolj obsežno pomoč, registrirajte napravo na www.whirlpool.eu/register



Pred uporabo naprave, pozorno preberite vodnik za zagotavljanje zdravja in varnosti pri delu.

Pred uporabo stroja morate nujno odstraniti transportne vijake. Podrobna navodila za odstranitev vijakov so na voljo v Priročniku za namestitve.

NADZORNA PLOŠČA

1. Gumb VKLOP/IZKLOP
2. Gumb ZAKLEP PRED OTROKI
3. Gumb ČIŠČENJE
4. Indikatorske lučke ČIŠČENJE
5. Gumb ZAGON/PREMOR in indikatorska lučka
6. Gumbi MOŽNOSTI in indikatorske lučke
7. Gumb za ZAMIK ZAGONA
8. Gumb OŽEMANJE
9. Gumb TEMPERATURA
10. VRTLJIVI GUMB ZA IZBIRO CIKLA PRANJA



TABELA CIKLOV PRANJA

Največja količina perila 6 kg Poraba energije v izklopljenem načinu 0,5 W, v vklopljenem načinu pa 8 W						Pralna sredstva in dodatki		Priporočeno pralno sredstvo		Preostala vlaga % (***)	Poraba energije kWh	Skupna poraba vode v l	Temperatura perila °C	
Cikel pranja	Temperatura		Najvišja hitrost vrtenja (obrti/minuto)	Največja zmogljivost pranja (kg)	Trajanje (u: m)	Pranje	Mehčalec za perilo	Prašek	Tekočina					
	Nastavitev	Razpon				1	2							
1	Proti madežem 40°	40 °C	☼ - 40 °C	1200	6.0	**	●	○	✓	-	-	-	-	
2	Hitri program proti madežem	40 °C	☼ - 40 °C	1200	3.0	**	●	○	-	✓	-	-	-	
3	Bombaž (2)	40 °C	☼ - 60 °C	1200	6.0	4:00	●	○	✓	✓	50	1,00	53	45
4	Sintetika (3)	40 °C	☼ - 60 °C	1200	3.5	2:55	●	○	✓	✓	40	0,80	55	43
5	Hitro 30'	30 °C	☼ - 30 °C	1200 (****)	3.0	0:30	●	○	-	✓	73,4	0,12	26,2	27
6	Oblačila temnih barv	30 °C	☼ - 30 °C	800	3.0	**	●	○	-	✓	-	-	-	-
7	Mešano	40 °C	☼ - 40 °C	1200	6.0	**	●	○	-	✓	-	-	-	-
8	Volna	40 °C	☼ - 40 °C	800	1.5	**	●	○	-	✓	-	-	-	-
9	Eco 40-60 (1)	40 °C	40 °C	1151	6.0	3:18	●	○	✓	✓	53	0,80	50	45
				1151	3.0	2:36	●	○	✓	✓	53	0,45	38	40
				1151	1.5	2:36	●	○	✓	✓	53	0,24	37	30
10	20 °C	20 °C	☼ - 20 °C	1200	6.0	1:50	●	○	-	✓	64,3	0,15	25	22
11	Belo perilo	60 °C	☼ - 90 °C	1200	6.0	2:30	●	○	✓	✓	64,1	0,56	40,5	55
12	Antialergeno	60 °C	40 °C - 60 °C	1200	3.0	**	●	○	✓	✓	-	-	-	-
13	Svila	30 °C	☼ - 30 °C	600 (****)	1.0	**	●	○	-	✓	-	-	-	-
14	Posteljno perilo	60 °C	☼ - 60 °C	1200	6.0	**	●	○	✓	✓	-	-	-	-
	Izpiranje in Ožemanje	-	-	1200	6.0	**	-	○	-	-	-	-	-	-
	Ožemanje in Izpust Vode *	-	-	1200	6.0	**	-	-	-	-	-	-	-	-

● Zahtevan odmerek ○ Izbirni odmerek

Trajanje cikla, ki je prikazano na zaslonu ali v navodilih za uporabo, je le ocena, ki temelji na standardnih pogojih. Dejansko trajanje se lahko spreminja glede na več dejavnikov, kot so temperatura in tlak dovodne vode, temperatura v okolici, količina pralnega sredstva, vrsta in količina perila, izravnavanje obremenitve in izbrane dodatne možnosti. Podane vrednosti za programe, ki niso Eco 40-60, so zgolj informativne narave.

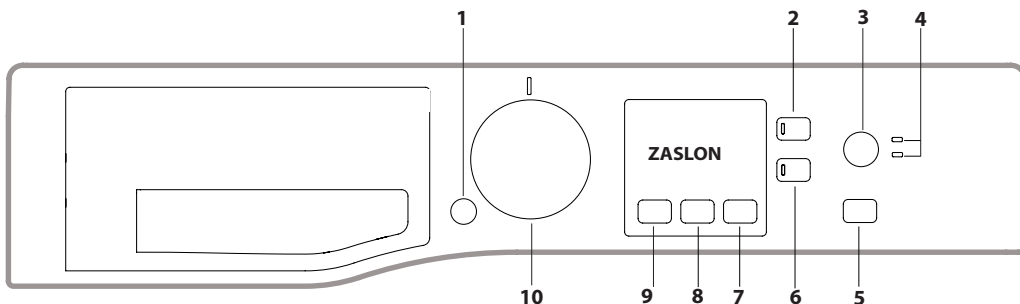
1) Eco 40-60 - Preizkusni cikel pranja v skladu z uredbo EU Ecodesign 2019/2014. Najbolj učinkovit program glede porabe energije in vode za pranje običajno umazanega bombažnega perila.

Opomba: na zaslonu prikazane vrednosti za hitrosti vrtenja se bodo morda rahlo razlikovale od vrednosti, ki so navedene v tabeli.

Za vse inštitute za preizkušanje:

- 2) Dolgi cikel za bombažno perilo: nastavite program 3 na temperaturo 40 °C.
- 3) Dolgi cikel za sintetično perilo: nastavite cikel 4 na temperaturo 40 °C.

* Z izbiro cikla brez ožemanja, bo pralni stroj le izpustil vodo.

** Trajanje ciklov pranja lahko preverite na zaslonu.

*** Po koncu programa in koncu ožemanja pri najvišji hitrosti ožemanja, ki jo je mogoče izbrati, v prvizeti nastavitvi programa.

**** Na zaslonu bo kot privzeta vrednost prikazana predlagana hitrost centrifuge.

6th Sense - tehnologija senzorjev prilagodi količino vode, porabo energije in dolžino programa količini perila.

PREDAL ZA ODMERJANJE PRALNEGA SREDSTVA

Predal*:

V ta predal ne dajajte pralnega sredstva.

Predal 1: Pralno sredstvo (v prašku ali tekoče)

Če uporabljate tekoče pralno sredstvo, za pravilno doziranje uporabite odstranljivo plastično pregrado **A** (priloženo).

Če uporabljate pralni prašek, postavite pregrado v režo **B**.

Predal 2: Dodatki (mehčalec za perilo ipd.)

Mehčalec za perilo ne sme presežati nivoja »MAX«.

! Upoštevajte navodila, ki so na voljo na embalaži pralnega sredstva.

! Ne uporabljajte sredstva za ročno pranje na roko; ustvarjajo prekomerno količino pene.

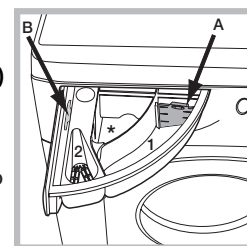

OPIS IZDELKA

1. Zgornji del
2. Predal za odmerjanje pralnega sredstva
3. Nadzorna plošča
4. Ročaj
5. Vratca za dostop
6. Črpalka za izpust (za podstavkom)
7. Spodnji pokrov (odstranljiv)
8. Nastavljive nožice (2)

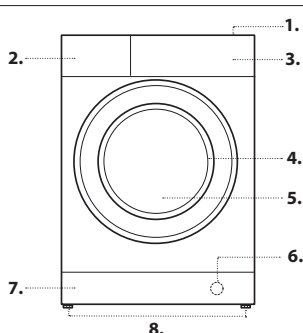

CIKLI PRANJA

Upoštevajte navodila na simbolih etikete z navodili za nego oblačila. Vrednost na simbolu je največja priporočena temperatura pranja oblačila.



Proti madežem 40°

Cikel je primeren za močno umazana oblačila obstojnih barv. Zagotavlja razred pranja, ki je višji od standardnega razreda (razred A). Med uporabo tega programa ne mešajte oblačil različnih barv. Priporočamo uporabo detergenta v prahu. Priporočamo, da trdovratne madeže predhodno obdelate s posebnimi dodatki.

Hitri program proti madežem

Ta cikel je idealen za pranje običajnih madežev v 60'. Primeren za mešane tkanine in pisano perilo.

Bombaž

Primerno za pranje brisač, spodnjega perila, namiznih prtov in podobnih izdelkov iz odpornega platna in bombaža, ki so srednje ali zelo umazani.

Sintetika

Posebej za sintetično perilo. Če je umazanijo težko odstraniti, lahko temperaturo dvignete na 60° in uporabite pralni prašek.

Hitro 30'

Za hitro pranje rahlo umazanih oblačil. Ni primerno za volno, svilo in oblačila, ki se perejo ročno.

Oblačila temnih barv

Za pranje oblačil temnih barv. Ta cikel pranja je zasnovan, tako da s časom ohrani temne barve.

Za najboljše rezultate priporočamo uporabo tekočega pralnega sredstva za pranje oblačil temnih barv.

Mešano

Za pranje mešanega in barvnega perila skupaj.

Volna - Wool Care

Podjetje The Woolmark Company je odobrila cikel pranja volne in tistih volnenih izdelkov, ki jih je dovoljeno prati v pralnem stroju, če se sledi navodilom na etiketi oblačila in proizvajalca tega pralnega stroja. Simbol Woolmark je certifikacijska oznaka v številnih državah. (M2238)



Eco 40-60

Za pranje običajno umazanega bombažnega perila z oznako za pranje pri 40 ali 60 °C skupaj v istem ciklu. To je standardni program za bombažno perilo in je najbolj učinkovit pri porabi vode in energije.

20 °C

Za pranje rahlo umazanih bombažnih oblačil pri temperaturi 20 °C.

Belo perilo

Za zelo umazano belo perilo in odporne barve.

Antialergeno

Program se uporablja za odstranjevanje večjih alergenih delcev, a primer cvetnega prahu, pršic ter pasjih in mačjih dlak.

Svila

Za pranje vseh oblačil iz svile. Priporočamo uporabo posebnega pralnega sredstva, ki je zasnovano za pranje občutljivega perila.

Posteljno perilo

Za pranje posteljnega perila v enem samem ciklu. Optimizira uporabo mehčalca perila ter ponuja prihranke pri času in porabljeni električni energiji. Priporočamo uporabo detergenta v prahu.

Izpiranje in Ožemanje

Zasnovano za izpiranje in ožemanje.

Ožemanje in Izpust Vode

Zasnovano za ožemanje in nato izpust vode.

ZASLON

Zaslon je uporaben pri programiranju pralnega stroja in prikazuje veliko informacij.

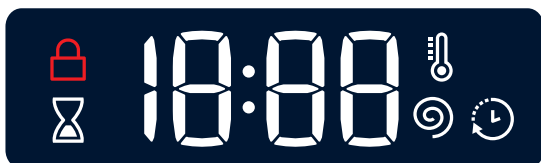

Prikažeta se trajanje razpoložljivih ciklov pranja in preostali čas trenutnega cikla (na zaslonu bo prikazano najdaljše trajanje izbranega cikla, ki se lahko po nekaj skrajša, ker se učinkovito trajanje programa spreminja glede na obremenitev pri pranju in izbrane nastavitve). Če je nastavljena možnost Zamik Zagona, se prikaže števec, ki odšteva do začetka izbranega cikla pranja.

S pritiskom na ustrezen gumb si lahko ogledate največjo hitrost vrtenja in vrednost temperature, ki ju stroj doseže med nastavljenim ciklom pranja, ali nazadnje izbrane vrednosti, če so združljive z nastavljenim ciklom pranja.

Indikator zaklenjenih vratc

Ko sveti ta indikator, so vratca zaklenjena. Če želite preprečiti škodo, pred odpiranjem vratc počakajte, da ta simbol ugasne.

Če želite odpreti vratca med potekom cikla, prit. ZAGON/PREMOR ▷|||. Če je simbol  izklopljen, lahko odprete vratca.

PRVA UPORABA

Po namestitvi naprave in pred prvo uporabo opravite cikel pranja s pralnim sredstvom, vendar brez perila, tako da nastavite »Samočiščenje«.

VSAKODNEVNA UPORABA

Perilo priprave v skladu s priporočili v razdelku »NAMIGI IN NASVETI«.



- Pritisnite gumb VKLOP/IZKLOP ; indikatorska lučka za gumb ZAGON/PREMOR ▷||| bo počasi utripala zeleno.

- Odprite vratca. Naložite perilo, pri čemer se prepričajte, da ne presežete maksimalne količine polnjenja, ki je označena v tabeli ciklov pranja.

- Izvlecite predal za odmerjanje pralnega sredstva in dodajte pralno sredstvo v ustrezen predal, kot je opisano v razdelku »PREDAL ZA ODMERJANJE PRALNEGA SREDSTVA«.

- Zaprite vratca.

- Izberite želeni cikel pranja.



- S pritiskom na gumb  počasi znižate temperaturo na nastavev pranja s hladno vodo - »OFF«. S pritiskom na gumb  počasi znižate hitrost vrtenja, dokler ga popolnoma ne ustavite (nastavev »OFF«). Z dodatnim pritiskanjem gumbom preprosto obnovite največje dovoljene vrednosti izbranega cikla.

- Izberite zelene možnosti.

ZAGON CIKLA

Pritisnite gumb ZAGON/PREMOR ▷|||.

Stroj bo zaklenil vratca (sveti simbol ) in boben se bo začel vrteti.



Vratca se bodo odklenila (ugasnjen simbol ) in nato znova zaklenila (sveti simbol ) med pripravljeno fazo posameznega cikla pranja.

»Klikanje« je del mehanizma za zaklepanje vratc. Ko se vratca zaklenejo, voda vstopi v boben in zažene se faza pranja.

PREMOR CIKLA

Za vklop premora cikla pranja znova prit. ZAGON/PREMOR ▷||| in indikatorska lučka bo utripala. Če želite zagnati cikel pranja s točke, na kateri je bil prekinjen, znova prit. ZAGON/PREMOR ▷|||.

ODPIRANJE VRATC, ČE JE POTREBNO



Ko se zažene cikel, zasveti simbol  , ki sporoča, da vratca ni mogoče odpreti. Med izvajanjem cikla pranja bodo vratca zaklenjena. Če želite vratca odpreti med potekom cikla (na primer zaradi dodajanja ali odstranjevanja oblačil), pritisnite gumb ZAGON/PREMOR ▷|||, da aktivirate premor cikla. Utripala bo indikatorska lučka. Če simbol  ni prižgan, so vratca mogoče odprta. Znova pritisnite gumb ZAGON/PREMOR ▷|||, da nadaljujete cikel.

SPREMINJANJE CIKLA PRANJA MED IZVAJANJEM

Če želite spremeniti cikel pranja med njegovim potekom, s pritiskom na gumb ZAGON/PREMOR ▷||| aktivirajte premor delovanja pralnega stroja (povezani indikator bo utripal), nato izberite želeni cikel in znova prit. ZAGON/PREMOR ▷|||.

! Če želite preklicati cikel, ki se je že začel, pritisnite in držite gumb VKLOP/IZKLOP . Cikel se ustavi in stroj se izklopi.

KONEC CIKLA PRANJA

Označen je z besedo »END« (KONEC) na zaslonu. Ko se prikaže simbol  , lahko odprete vratca. Odprite vratca, odstranite perilo in izklopite stroj. Če ne pritisnete gumba VKLOP/IZKLOP , se bo pralni stroj samodejno izklopil po 10 minutah.

MOŽNOSTI

- Če izbrana možnost ni združljiva z nastavljenim ciklom pranja, bo začela utripati indikatorska lučka in možnost ne bo aktivirana.

Dodatno izpiranje

Z izbiro te možnosti omogočite dodatno učinkovitost izpiranja, ki odstrani vse sledi pralnega sredstva. To je še posebej uporabno za občutljivo kožo.

Zamik zagona

Če želite nastaviti zamik zagona izbranega cikla, večkrat pritisnite ustrezen gumb, dokler ne nastavite želenega obdobja zamika zagona. Ko je aktivirana ta možnost, na zaslonu zasveti simbol . Če želite odstraniti nastavljen zamik zagona, pritisnite gumb, dokler se na zaslonu ne prikaže »OFF« (IZKLOPLJENO).

Temperatura



Vsak cikel pranja ima predhodno določeno temperaturo. Če želite spremeniti to temperaturo, pritisnite  gumb. Na zaslonu se prikaže vrednost.

Ožemanje



Vsak cikel pranja ima predhodno določeno hitrost ožemanja. Če želite spremeniti to hitrost ožemanja, pritisnite gumb . Na zaslonu se prikaže vrednost.

Čiščenje





Možnost  omogoča optimizacijo pranja glede na stopnjo nečistoče tkaninah in zeleno intenzivnost cikla pranja.

Za zelo umazana oblačila pritisnite  gumb, da dosežete stopnjo  "Intenzivno". Ta stopnja zagotavlja visoko učinkovitost pranja zaradi

povečanega vrtenja bobna in večje količine vode, uporabljene v začetni fazi cikla. Uporabna je pri odstranjevanju najbolj trdovratnih madežev.

Za rahlo umazana oblačila ali nežnejšo obdelavo tkanin pritisnite  gumb, da dosežete stopnjo  »Občutljivo«. Cikel zmanjša vrtenje bobna in zagotovi odlične rezultate pranja občutljivih oblačil.

ZAKLEP PRED OTROKI

Če želite aktivirati zaklep nadzorne plošče, pritisnite in približno 2 sekundi držite gumb . Ko sveti simbol , je nadzorna plošča zaklenjena (razen za gumb VKLOP/IZKLOP ). S tem preprečite nehoteno spreminjanje ciklov pranja, kar je še posebej priročno, če imate doma otroke. Če želite izklopiti zaklep nadzorne plošče, pritisnite in približno 2 sekundi držite gumb .

NAMIGI IN NASVETI

Perilo sortirajte glede na:

Vrsto tkanine (bombaž, mešane tkanine, sintetika, volna, oblačila za ročno pranje). Barvo (ločite barvna oblačila od belih, nova barvna oblačila morate prati ločeno). Občutljivo perilo (majhne kose, kot so najlonke, in kose s kljukicami, kot so nedrčki, vstavite v tkaninasto vrečko).

Izpraznite žepe:

Predmeti, kot so kovanci ali vžigalniki, lahko poškodujejo pralni stroj in boben. Preverite vse gumbе.

Upošteвайте priporočila za odmerjanje/dodatke

S tem boste optimizirali rezultat pranja, preprečili nastanek dražečih ostankov odvečnega detergenta v perilu in prihranili, saj ne boste po nepotrebnem porabljali detergenta

Uporabite nizke temperature in daljše programe

Najbolj učinkoviti programi z nizko porabo energije so na splošno tisti, ki delujejo dlje časa pri nižjih temperaturah.

Upošteвайте navedeno količino

V pralni stroj naložite največ toliko perila, kot je označeno v »TABELA CIKLOV PRANJA«, da boste varčevali z vodo in energijo.

Hrup in preostala vsebnost vlage

Na ti dve lastnosti vpliva hitrost centrifuge, večja kot je hitrost centrifuge, večji bo hrup in manjša bo preostala vsebnost vlage.

NEGA IN VZDRŽEVANJE

Preden opravite čiščenje in vzdrževanje, izklopite pralni stroj in ga odklopite iz električnega napajanja. Za čiščenje pralnega stroja ne uporabljajte vnetljivih tekočin. Redno čistite in vzdržujte pralni stroj (vsaj 4-krat letno).

Odklop dovoda vode in električnega napajanja

Pipo za vodo zaprite po vsakem pranju. S tem omejite obrabo hidravličnega sistema v pralnem stroju in pomagajte preprečiti iztekanje. Pralni stroj med čiščenjem in vzdrževanjem odklopite.

Čiščenje pralnega stroja

Zunanji deli in gumijaste komponente stroja lahko očistite z mehko krpo, ki jo zmocite z mlačno milnico. Ne uporabljajte topil ali abrazivnih sredstev.

Pralni stroj ima cikel »Samočiščenja« notranjih delov, ki ga morate zagnati s praznim bobnom.

Če želite optimizirati cikel čiščenja pralnega stroja, lahko uporabite pralno sredstvo (10 % navedene količine za rahlo umazana oblačila) ali posebne dodatke. Priporočamo zagon cikla čiščenja na vsakih 40 ciklov pranja.

Za začetek programa zaprite vratca, vklopite stroj in pritisnite gumb in 5 sekund pridržite gumb .

Cikel se bo samodejno zagnal in se bo izvajal približno 70 minut. Če želite zaustaviti cikel, pritisnite gumb ZAGON/PREMOR .

Čiščenje predala za odmerjanje pralnega sredstva

Predal za odmerjanje pralnega sredstva odstranite, tako da ga dvignete in potegnete navzven. Sperite ga pod tekočo vodo. Ta postopek redno izvajajte.

Nega vratca in bobna

Vratca bobna vedno pustite odprta, da preprečite nastanek neprijetnih vonjav.

Čiščenje črpalke

Pralni stroj uporablja črpalke, ki se samodejno čistijo in ne zahteva nikakršnega vzdrževanja. Majhni predmeti (na primer kovanci ali gumbi) lahko včasih padejo v zaščitno predposodo v nosilcu črpalke.

! Prepričajte se, da se je cikel pranja končal in odklopite napravo.

Za dostop do predposode:

1. Odstranite pokrov na sprednji strani stroja, tako da vstavite izvijač na sredino in stranice pokrova in ga uporabite kot ročico;
2. Sprostite odvodno črpalke, tako da jo obrnete v levo. Pri tem bo običajno priteklo nekaj vode;
3. Temeljito očistite notranjost;
4. Pokrov privijte nazaj;
5. Ploščo vrnite nazaj na mesto, pri čemer se prepričajte, da se kljukice usedejo na svoje mesto, preden potisnete panel nazaj na napravo.

Preverite vhodno cev za vodo

Vhodno cev za vodo preverite vsaj enkrat letno. Če je razpokana ali zlomljena, jo morate zamenjati. Med pranjem lahko voda pod visokim tlakom nenadoma razpoči cev.

! Nikoli ne uporabljajte rabljenih cevi.

DODATNA OPREMA

Obrnite se na našo službo za tehnično pomoč in preverite, ali je naslednja dodatna oprema na voljo za ta model pralnega stroja.

Komplet za zlaganje

S pomočjo tega pripomočka lahko na zgornji del pralnega stroja namestite sušilni stroj, s čimer prihranite pri prostoru in olajšate polnjenje in praznjenje sušilnega stroja.





TRANSPORT IN RAVNANJE



Pralnega stroja ne dvigujte za zgornji del.

Odklopite stroj in zaprite pipo. Prepričajte se, da ste trdno zaprli vratca in predal za odmerjanje pralnega sredstva. Cev za polnjenje odklopite iz pipe in nato odklopite odvodno cev. Spraznite preostalo vodo iz cevi in jih zavarujte, da se ne poškodujejo med transportom. Namestite transportne vijake nazaj. V obratnem vrstnem redu ponovite postopek odstranitve transportnih vijakov, ki je opisan v »Navodilih za namestitvev«.

ODPRAVLJANJE NAPAK

Pralni stroj lahko občasno neha delovati. Preden se obrnete na tehnično pomoč, se prepričajte, da težave ne morete enostavno rešiti s pomočjo naslednjega seznama.

Nepravilnosti	Možni vzroki/rešitve
Pralni stroj se ne zažene.	Stroj ni priključen v vtičnico ali pa vtič ne vzpostavi kontakta.
	Zmanjkalo je električne energije.
Cikel pranja se ne zažene.	Vrata pralnega stroja niso pravilno zaprta.
	Niste pritisnili gumba VKLOP/IZKLOP  .
	Niste pritisnili gumba ZAGON/PREMOR  .
	Niste odprli pipe za vodo.
	Nastavili ste zamik časa zagona.
Pralni stroj se ne napolni z vodo (na zaslonu se prikaže »H2O«).	Vhodna cev za vodo ni priključena na pipo.
	Cev je zvita.
	Niste odprli pipe za vodo.
	Zmanjkalo je vode.
	Prenizek tlak vode.
	Niste pritisnili gumba ZAGON/PREMOR  .
Pralni stroj se nenehno polni in prazni z vodo.	Odvodna cev ni nameščena na višino od 65 do 100 cm od tal.
	Prosti konec cevi je potopljen v vodo.
	Na sistem odvodnih cevi ni nameščena odzračevalna cev.
	Če težave ni mogoče odpraviti niti po teh preverjanjih, zaprite pipo, izklopite stroj in se obrnite na službo za tehnično pomoč. Če je vaše stanovanje v visokem nadstropju, lahko pride do težav s povratnim pretokom, zaradi česar se pralni stroj nenehno polni in prazni z vodo. V trgovinah so na voljo posebni ventili, ki preprečujejo povratni pretok in tako odpravijo to težavo.
Pralni stroj se ne prazni in se ne vrti.	Cikel ne vključuje praznjenja. Pri določenih ciklih ga morate ročno zagnati.
	Odvodna cev je zvita.
	Odvodni vod je zamašen.
Prekomerne vibracije pralnega stroja med ciklom ožemanja.	Med namestitvijo niste pravilno odblokirali bobna.
	Pralni stroj ne stoji naravnost.
	Pralni stroj je blokiran med omarami in steno.
Pralni stroj pušča.	Vhodna cev za vodo ni pravilno privita.
	Predal za odmerjanje pralnega sredstva je oviran.
	Odvodna cev ni pravilno pritrjena.
Indikatorski lučki »Možnosti« in ZAGON/PREMOR  hitro utripata, na zaslonu pa je prikazana koda napake (na primer: F-01, F-...).	Izklopite stroj in ga odklopite iz napajanja. Počakajte približno 1 minuto in ga nato znova vklopite. Če težave ne odpravite, se obrnite na službo za tehnično pomoč.
Pri pranju nastaja preveč pene.	Pralno sredstvo ni primerno za strojno pranje perila; (na njem bi moralo pisati »za pranje v pralnem stroju« ali »za ročno in strojno pranje perila« ali podobno).
	Uporabili ste preveč pralnega sredstva.

PREDSTAVITVENI NAČIN: za izklop te funkcije izklopite pralni stroj. Nato pritisnite in držite gumb »Zagon/Premor«  ter v 5 sekundah hkrati pritisnite tudi gumb »VKLOP/IZKLOP«  in 2 sekundi pridržite oba gumba.



Pravila, standardno dokumentacijo, naročanje rezervnih delov in dodatne informacije o izdelkih najdete, če:

- Obiščete naše spletno mesto docs.whirlpool.eu in parts-selfservice.whirlpool.com
- Uporabite QR-kodo
- Lahko pa se tudi, **obrnete na naše poprodajne storitve** (Glejte telefonsko številko v garancijski knjižici). Ko se obrnete na naše poprodajne storitve, navedite kodo, ki so navedene na identifikacijski ploščici vašega izdelka.

Informacije o popravilih in vzdrževanju za uporabnike lahko najdete na naslovu www.whirlpool.eu
Informacije o modelu lahko pridobite z uporabo QR-kode na energijski nalepki. Na nalepki je tudi identifikator modela, ki ga lahko uporabite za pridobivanje podatkov v portalu registra <https://eprel.ec.europa.eu>

