



**DANKE, DASS SIE SICH FÜR EIN HOTPOINT-ARISTON PRODUKT ENTSCHEIDEN HABEN**

Für eine umfassendere Unterstützung melden Sie Ihr Produkt bitte unter [www.hotpoint.eu/register](http://www.hotpoint.eu/register) an



**Lesen Sie vor Gebrauch des Geräts die Sicherheitshinweise aufmerksam durch.**

**ERSTER GEBRAUCH**

Warten Sie mindestens zwei Stunden nach der Installation, bevor Sie das Gerät an das Stromnetz anschließen. Schließen Sie das Gerät an das Stromnetz an. Es startet automatisch. Die idealen Temperaturen zur Lagerung von Lebensmitteln sind ab Werk voreingestellt.

Nach dem Einschalten des Geräts müssen Sie 4-6 Stunden warten, bis die korrekte Lagertemperatur für ein normal befülltes Gerät erreicht ist. Platzieren Sie den antibakteriellen Geruchsfilter wie auf der Filterverpackung dargestellt im Lüfter (falls vorhanden). Wenn das akustische Signal ertönt, bedeutet dies, dass der Temperaturalarm ausgelöst wurde: Zum Abschalten des akustischen Alarms die Taste drücken.

**BEDIENFELD**

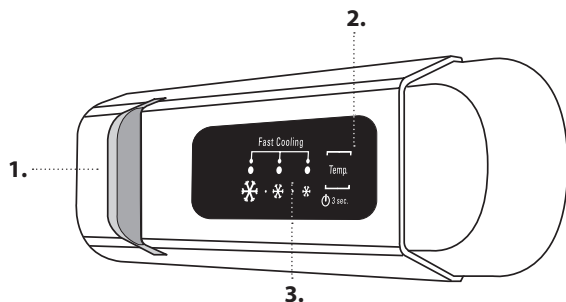

- 1. LED-Lampe
- 2. On/Stand-by
- 3. Gefrierfach- und Kühlraum-Temperatur-Taste

**ON/STAND-BY (EIN/STANDBY)**

Drücken Sie die Taste 3 Sekunden lang, um das Gerät auszuschalten. Im Stand-by-Modus schaltet sich das Licht im Kühlraum nicht ein. Um das Gerät wieder zu aktivieren, drücken Sie erneut kurz die Taste.

Hinweis: Durch diesen Vorgang wird das Gerät nicht von der Stromversorgung getrennt.

**TEMPERATUR IM GEFRIERFACH UND KÜHLRAUM**

Die drei LED-Leuchten zeigen die eingestellte Temperatur des Kühlraums an. Mit der Taste kann eine andere Gerätetemperatur eingestellt werden.

Folgende Einstellungen sind möglich:

**Leuchtende LEDs**

**Temperatureinstellung**

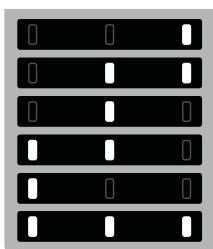

- Hoch (weniger kalt)
- Mittel-hoch
- Mittel
- Mittel-niedrig
- Niedrig (kälter)
- Fast cool (Schnell kühl)

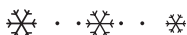

Empfohlene Einstellung:

- Kühlschrankfach: MITTEL

Um Lebensmittelverschwendung zu vermeiden, beachten Sie bitte die empfohlenen Einstellungen und Aufbewahrungszeiträume, die Sie in der Online-Bedienungsanleitung finden.

**FUNKTION FAST COOL (SCHNELLKÜHLEN)**

Zum schnellen Abkühlen des Kühlfachs oder 6 Stunden, bevor große Mengen an Lebensmitteln im Gefrierfach untergebracht werden sollen, schalten Sie die „Fast Cooling“ ein, indem Sie die Taste solange wiederholt drücken, bis die 3 Symbole grün blinken und dann eingeschaltet bleiben.



Diese Funktion wird nach 30 Stunden automatisch abgeschaltet und die Temperatur kehrt zur zuvor gewählten Einstellung zurück, wenn die Funktion eingeschaltet wird.

Um die Funktion manuell auszuschalten, drücken Sie die Taste.

Hinweis: Vermeiden Sie direkte Berührung zwischen frischen Lebensmitteln und Lebensmitteln, die bereits gefroren sind.

Um die optimale Gefriereschwindigkeit zu erzielen, kann die untere Schublade entfernt werden und die Lebensmittel können direkt unten im Fach platziert werden.

\* Nur verfügbar bei bestimmten Modellen

# AUFBEWAHREN VON FRISCHEN LEBENSMITTELN UND GETRÄNKEN

\*\* Bei Modellen mit „0° ZONE“ ist der „kälteste Bereich“ in der Zeichenerklärung hervorgehoben

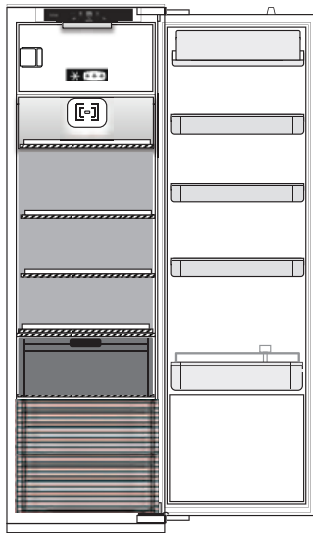

## Zeichenerklärung



### TEMPERATURBEREICH

Empfohlen zum Lagern von tropischen Früchten, Konserven, Getränken, Eiern, Soßen, eingelegtem Gemüse, Butter, Marmelade



### KÜHLER BEREICH

Empfohlen für die Lagerung von Käse, Milch, Lebensmittel für den täglichen Verzehr, Delikatessen und Joghurt



### KÄLTESTER BEREICH

Empfohlen für die Lagerung von Aufschnitten, Desserts, Fleisch und Fisch



### OBST- UND GEMÜSEFACH

## KÜHLFACH

### Gebläse\*

Die Voreinstellung des Gebläses ist EIN. Sie können das Gebläse durch gleichzeitiges Drücken der Licht-Taste (wie in Abbildung 2 gezeigt) und der Taste  wie in Abbildung 3 gezeigt ein-/ausschalten. Ist das Gebläse ausgeschaltet, leuchtet die Lampe einmal auf, bei eingeschaltetem Gebläse drei Mal. Übersteigt die Umgebungstemperatur 27 °C, oder es befinden sich Wassertropfen auf den Glasablagen, muss das Gebläse unbedingt eingeschaltet sein, damit die Lebensmittel optimal konserviert werden.

### Lichtsystem (modellabhängig)



Dieses Produkt enthält eine Lichtquelle der Energieeffizienzklasse G

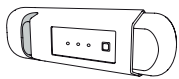

Dieses Produkt enthält eine Lichtquelle der Energieeffizienzklasse G

Die Deaktivierung des Gebläses sorgt für einen optimierten Energieverbrauch.

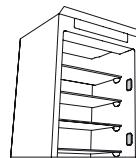
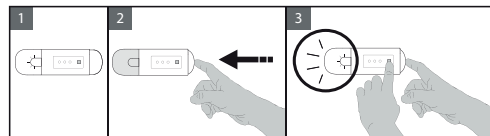

Dieses Produkt enthält 4 seitliche Lichtquellen der Energieeffizienzklasse A

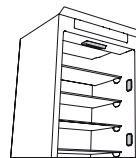

Dieses Produkt enthält 4 seitliche Lichtquellen der Energieeffizienzklasse A und eine obere Lichtquelle der Energieeffizienzklasse G



Dieses Produkt enthält eine obere Lichtquelle der Energieeffizienzklasse G

## GEFRIERFACH

### FrISCHE Lebensmittel einfrieren

1. Es wird empfohlen eine kältere Temperatur einzustellen oder die Funktion Schnell Einfrieren/Schnellkühlen mindestens vier Stunden vor Entnahme der Lebensmittel aus dem Gefrierfach einzuschalten, um die Haltbarkeit der Lebensmittel während des Abtauens zu verlängern.
2. Ziehen Sie den Stecker des Geräts zum Abtauen ab und entnehmen Sie die Schubladen. Lassen Sie die Tür offen, damit der Reif abtauen kann. Es empfiehlt sich, saugfähige Tücher am Boden des Gefrierfachs zu platzieren, und regelmäßig auszuwringen, um ablaufendes Abtauwasser einzudämmen.
3. Reinigen Sie den Innenraum des Gefrierfachs und trocknen Sie es sorgfältig ab.

4. Schalten Sie das Gerät wieder ein und geben Sie die Lebensmittel zurück in das Gerät. Befolgen Sie zum Entfernen des Reifs auf dem STOP-FROST\*-Zubehör den unten gezeigten Reinigungsvorgang.

### Eiswürfel\*

Füllen Sie die Eiswürfelbehälter zu 2/3 mit Wasser und stellen Sie diese in das Gefrierfach. Verwenden Sie unter keinen Umständen scharfe oder spitzen Werkzeuge, um das Eis zu lösen.

Die Menge an Lebensmitteln, die innerhalb eines spezifischen Zeitraums eingefroren werden kann, ist auf dem Typenschild angegeben.

Beladegrenzen werden durch Körbe, Klappen, Schubladen, Ablageflächen usw. bestimmt. Stellen Sie sicher, dass diese Komponenten nach dem Einräumen noch einfach schließen.

## ALLGEMEINE INFORMATIONEN

Schubladen, Körbe und Ablageflächen sollten an ihrem aktuellen Platz bleiben, sofern in dieser Kurzanleitung nicht anders angegeben. Beim Lichtsystem im Kühlfach werden LED Lichter verwendet, die eine bessere Beleuchtung als mit herkömmlichen Glühlampen ermöglichen sowie einen sehr niedrigen Energieverbrauch.

Türen und Klappen des Kühlgeräts müssen vor der Entsorgung auf der Mülldeponie entfernt werden, um zu vermeiden, dass Kinder oder Tiere darin eingeschlossen werden.

\* Nur verfügbar bei bestimmten Modellen

# Hotpoint

ARISTON

## ANLEITUNG ZUR FEHLERSUCHE

| Was tun, wenn...                                                                                                  | Mögliche Ursachen                                                                                                                                                             | Abhilfe                                                                                                                                                                                                                                                                                                                                                                                                                                            |
|-------------------------------------------------------------------------------------------------------------------|-------------------------------------------------------------------------------------------------------------------------------------------------------------------------------|----------------------------------------------------------------------------------------------------------------------------------------------------------------------------------------------------------------------------------------------------------------------------------------------------------------------------------------------------------------------------------------------------------------------------------------------------|
| Die Bedientafel ist ausgeschaltet, das Gerät funktioniert nicht.                                                  | Das Gerät kann ein Problem mit der Stromversorgung haben.                                                                                                                     | Überprüfen Sie: <ul style="list-style-type: none"> <li>dass kein Stromausfall vorliegt;</li> <li>ob der Stecker richtig in die Steckdose eingesteckt ist und jeder zweipolige Netzschalter sich in der richtigen Position befindet (dadurch wird die Stromversorgung des Geräts ermöglicht);</li> <li>dass die Schutzvorrichtungen der elektrischen Anlage im Haushalt funktionieren;</li> <li>dass das Netzkabel nicht beschädigt ist.</li> </ul> |
|                                                                                                                   | Das Gerät befindet sich möglicherweise im Modus Ein/Stand-by.                                                                                                                 | Schalten Sie das Gerät ein, indem Sie kurz die Taste  drücken (siehe Funktion On/Standby).                                                                                                                                                                                                                                                                      |
| Die Innenbeleuchtung funktioniert nicht.                                                                          | Die Lampe muss möglicherweise ersetzt werden. Störung in einem technischen Bauteil.                                                                                           | Trennen Sie das Gerät von der Stromversorgung und wenden Sie sich für einen Ersatz an den technischen Kundendienst.                                                                                                                                                                                                                                                                                                                                |
| Die Innenleuchte blinkt.                                                                                          | Türalarm aktiv. Wenn die Tür des Kühlfachs längere Zeit offen steht, ist sie aktiviert.                                                                                       | Schließen Sie die Tür, um den Alarm abzuschalten. Prüfen Sie beim Öffnen der Tür, ob die Leuchte funktioniert.                                                                                                                                                                                                                                                                                                                                     |
| Die Temperatur in den Fächern ist nicht niedrig genug.                                                            | Es können verschiedene Gründe vorliegen (siehe „Abhilfe“).                                                                                                                    | Überprüfen Sie: <ul style="list-style-type: none"> <li>dass die Türen richtig schließen;</li> <li>ob das Gerät neben einer Wärmequelle aufgestellt wurde;</li> <li>ob die eingestellte Temperatur ausreichend ist;</li> <li>ob die Luftzirkulation nicht durch zugesetzte Belüftungsöffnungen am Boden des Geräts behindert ist (siehe Installationsabschnitt).</li> </ul>                                                                         |
| Wasser sammelt sich auf dem Boden des Kühlraums.                                                                  | Die Tauwasserabflussöffnung ist verstopft.                                                                                                                                    | Reinigen Sie die Abflussöffnung (siehe Abschnitt „Reinigung und Wartung“).                                                                                                                                                                                                                                                                                                                                                                         |
| Übermäßig viel Reif im Gefrierfach.                                                                               | Die Tür zum Gefrierfach ist nicht korrekt geschlossen.                                                                                                                        | Prüfen Sie, ob etwas die Tür am ordnungsgemäßen Schließen hindert. <ul style="list-style-type: none"> <li>Entfrosteten Sie das Gefrierfach.</li> <li>Stellen Sie sicher, dass das Gerät ordnungsgemäß aufgestellt wurde.</li> </ul>                                                                                                                                                                                                                |
| Die vordere Gerätekante, auf der die Türdichtung aufliegt, ist warm.                                              | Es liegt keine Störung vor. Hierdurch wird die Bildung von Kondenswasser verhindert.                                                                                          | Keine Gegenmaßnahme nötig.                                                                                                                                                                                                                                                                                                                                                                                                                         |
| Eines oder mehrere grüne Symbole blinken ständig und es ist nicht möglich, die eingestellte Temperatur zu ändern. | Störungsalarm. Dieser Alarm weist auf eine Störung in einem technischen Bauteil hin.                                                                                          | Den Technischen Kundendienst kontaktieren.                                                                                                                                                                                                                                                                                                                                                                                                         |
| Die Temperatur des Gefrierfachs ist zu niedrig.                                                                   | <ul style="list-style-type: none"> <li>Die eingestellte Temperatur ist zu niedrig.</li> <li>Es wurde eine große Menge an Lebensmitteln im Gefrierfach eingelagert.</li> </ul> | <ul style="list-style-type: none"> <li>Versuchen Sie, eine nicht so kalte Temperatur einzustellen.</li> <li>Falls frische Lebensmittel im Gefrierfach eingelagert wurden, warten Sie, bis diese völlig gefroren sind.</li> <li>Schalten Sie das Gebläse (falls vorhanden) ab. Folgen Sie hierzu dem im Absatz „GEBLÄSE“ beschriebenen Verfahren.</li> </ul>                                                                                        |

\* Nur verfügbar bei bestimmten Modellen

Hinweis: Wenn die Kühlgeräte-Deklaration auf dem Typenschild vorhanden ist (siehe Abbildung unten), gilt die Erklärung nur für die Norm EN 62552:2013, die bis zum 28. Februar 2021 gültig ist.



**Richtlinien, Standarddokumentation und zusätzliche Produktinformationen finden Sie unter:**

- Besuchen Sie unsere Internetseite [docs.hotpoint.eu](https://docs.hotpoint.eu)
- Verwenden Sie den QR-Code
- Alternativ können Sie **unserer Kundendienst kontaktieren** (Siehe Telefonnummer in dem Garantieheft). Wird unser Kundendienst kontaktiert, bitte die Codes auf dem Typenschild des Produkts angeben.

Die Modellinformation ist über den QR-Code auf der Energieverbrauchskennzeichnung aufrufbar. Die Kennzeichnung enthält auch die Modellnummer, die den Zugang zum <https://eprel.ec.europa.eu> Datenbankportal ermöglicht.



# Hotpoint

ARISTON



**MERCI D'AVOIR ACHETÉ UN PRODUIT HOTPOINT-ARISTON**

Afin de profiter d'une assistance complète, veuillez enregistrer votre produit sur [www.hotpoint.eu/register](http://www.hotpoint.eu/register)



**Lisez attentivement les instructions avant d'utiliser l'appareil.**

**1ÈRE UTILISATION**

Attendre au moins deux heures après l'installation avant de brancher l'appareil à l'alimentation électrique. Brancher le four à l'alimentation électrique démarre le fonctionnement automatiquement. Les températures idéales de stockage des aliments sont pré-réglées en usine.

Après avoir allumé l'appareil, vous devez patienter de 4 à 6 heures pour atteindre la température de conservation appropriée pour un appareil normalement rempli. Selon le modèle, placez le filtre anti-odeurs et antibactérien dans le ventilateur comme illustré sur l'emballage du filtre. Si le signal sonore retentit, cela signifie que l'alarme de température est intervenue : appuyez sur le bouton pour éteindre les alarmes sonores.

**PANNEAU DE COMMANDE**

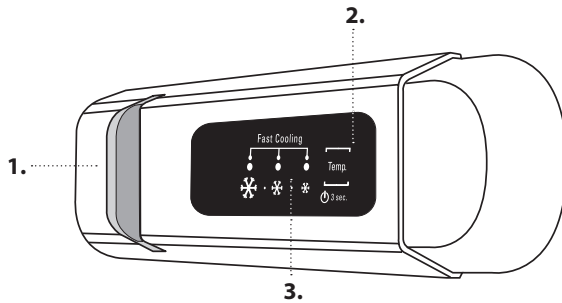

1. Éclairage à LED
2. On/Stand-by
3. Bouton de température de congélateur et compartiment réfrigérateur

**ON/STAND-BY (MARCHE/VEILLE)**

Appuyez sur la touche pendant 3 secondes pour éteindre l'appareil. En Stand-by mode, le témoin dans le compartiment réfrigérateur ne s'allume pas. Appuyez de nouveau brièvement sur la touche pour réactiver l'appareil.

Remarque : Ceci ne coupe pas l'alimentation électrique de l'appareil.

**TEMPÉRATURE DES COMPARTIMENTS RÉFRIGÉRATEUR ET CONGÉLATEUR**

Les trois voyants à LED indiquent la température programmée du compartiment réfrigérateur.

Il est possible de régler une température différente à l'aide de la touche



Les réglages suivants sont possibles :

| LED allumées | Température programmée             |
|--------------|------------------------------------|
|              | Haute (moins froide)               |
|              | Moyenne-élevée                     |
|              | Moyen                              |
|              | Moyenne-basse                      |
|              | Basse (plus froide)                |
|              | Fast cool (Refroidissement rapide) |

**FONCTION FAST COOL (REFROIDISSEMENT RAPIDE)**

Pour refroidir rapidement le compartiment réfrigérateur, ou 6 heures avant de placer une grande quantité d'aliments à congeler dans le compartiment congélateur, actionnez la fonction « Fast Cooling » en appuyant plusieurs fois sur la touche jusqu'à ce que les 3 icônes clignent en vert avant de rester vertes.

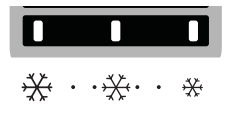

Cette fonction se désactive automatiquement au bout de 30 heures et la température revient au réglage précédant l'activation de la fonction. Pour désactiver la fonction manuellement, appuyez sur la touche.

Remarque : Éviter un contact direct entre les aliments frais et les aliments qui sont déjà congelés.

Pour optimiser la vitesse de congélation, le tiroir inférieur peut être retiré et les aliments peuvent être placés directement au fond du compartiment.

Réglage recommandé :

- Compartiment réfrigérateur : MOYEN

Pour éviter de gaspiller de la nourriture, consultez les réglages et les durées de conservation recommandés dans le manuel de l'utilisateur en ligne.

\* Disponible sur certains modèles uniquement

## COMMENT CONSERVER DES ALIMENTS FRAIS ET DES BOISSONS

\*\* Pour les modèles avec un COMPARTIMENT « ZONE 0° », la « zone la plus froide » est celle mise en évidence dans la légende

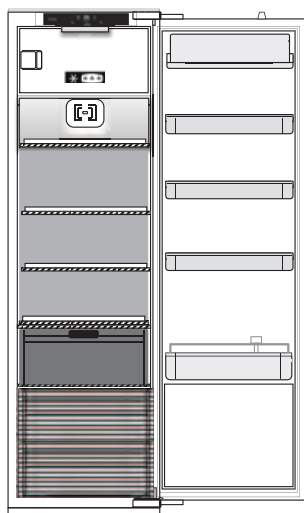

\*\*

### Légende

|  |                                                                                                                                                |
|--|------------------------------------------------------------------------------------------------------------------------------------------------|
|  | <b>ZONE TEMPÉRÉE</b><br>Recommandée pour la conservation des fruits tropicaux, conserves, boissons, œufs, sauces, marinades, beurre, confiture |
|  | <b>ZONE FROIDE</b><br>Recommandée pour conserver le fromage, lait, produits laitiers, charcuterie, yogourt                                     |
|  | <b>ZONE PLUS FROIDE</b><br>Recommandée pour la conservation des viandes froides, des desserts, du poisson et de la viande                      |
|  | <b>BAC À FRUITS &amp; LÉGUMES</b>                                                                                                              |

### COMPARTIMENT RÉFRIGÉRATEUR

#### Ventilateur\*

Le ventilateur est préréglé sur Activé. Vous pouvez allumer/éteindre le ventilateur en appuyant sur le bouton lumineux (comme indiqué sur la figure 2) et en même temps sur le bouton comme indiqué sur la figure 3. L'éclairage clignote une seule fois si le ventilateur est désactivé, ou 3 fois s'il est activé. Si la température ambiante excède 27 °C, ou si des gouttes d'eau sont présentes sur les clayettes en verre, le ventilateur doit impérativement être activé afin d'assurer la bonne conservation des aliments.

La désactivation du ventilateur permet d'optimiser la consommation d'énergie.

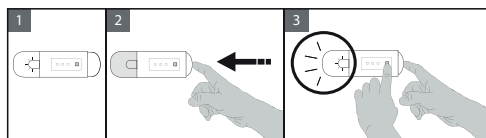

#### Système d'éclairage (en fonction du modèle)



Ce produit contient une source lumineuse de classe d'efficacité énergétique G

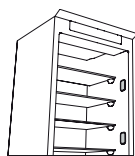

Ce produit contient 4 sources lumineuses latérales de classe d'efficacité énergétique A

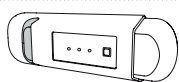

Ce produit contient une source lumineuse de classe d'efficacité énergétique G



Ce produit contient 4 sources lumineuses latérales de classe d'efficacité énergétique A et une source lumineuse supérieure de classe énergétique G



Ce produit contient une source lumineuse supérieure de classe d'efficacité énergétique G

### COMPARTIMENT CONGÉLATEUR

#### Congélation d'aliments frais

1. Il est conseillé de régler une température plus froide ou activer la Congélation rapide/Refroidissement rapide\* au moins quatre heures avant d'enlever les aliments du compartiment congélateur pour augmenter la durée de conservation lors de la phase de dégivrage.
2. Pour dégivrer, débranchez l'appareil et enlevez les tiroirs. Laissez la porte ouverte pour faire fondre la glace. Pour éviter les dégâts l'eau pendant le dégivrage, il est conseillé de placer un chiffon absorbant au fond du compartiment congélateur et de l'essorer régulièrement.
3. Nettoyer l'intérieur du compartiment congélateur et le sécher minutieusement.

4. Rallumer l'appareil et remettre les aliments à l'intérieur. Pour dégivrer l'accessoire STOP FROST\*, suivez la procédure de nettoyage démontrée ci-dessous.

#### Cubes de glace\*

Remplir le bac à glaçons au 2/3 d'eau et le replacer dans le compartiment congélateur. N'utilisez jamais, en quelques circonstances que ce soit, d'objets pointus ou tranchants pour enlever la glace.

La quantité d'aliments frais pouvant être congelés en heures est inscrite sur la plaque signalétique.

Les limites de charge sont déterminées par des paniers, des volets, des tiroirs, des tablettes, etc. Assurez-vous que ces composants peuvent toujours se fermer facilement après avoir été chargés.

### INFORMATIONS GÉNÉRALES

Les tiroirs, paniers et tablettes doivent rester dans leur position sauf spécification différente dans le présent guide rapide. Le système d'éclairage à l'intérieur du compartiment réfrigérateur utilise un éclairage à LED, permettant un meilleur éclairage qu'avec des ampoules traditionnelles, ainsi que pour une très faible consommation d'énergie.

Les portes et couvercles de l'appareil de réfrigération doivent être enlevés avant sa mise au rebut en décharge, afin d'éviter que des enfants ou des animaux ne soient piégés à l'intérieur.

\* Disponible sur certains modèles uniquement

# Hotpoint

ARISTON

## DÉPANNAGE

| Que faire si...                                                                                                 | Causes possibles                                                                                                                                                                              | Solutions                                                                                                                                                                                                                                                                                                                                                                                                                            |
|-----------------------------------------------------------------------------------------------------------------|-----------------------------------------------------------------------------------------------------------------------------------------------------------------------------------------------|--------------------------------------------------------------------------------------------------------------------------------------------------------------------------------------------------------------------------------------------------------------------------------------------------------------------------------------------------------------------------------------------------------------------------------------|
| Le panneau de commandes est éteint, l'appareil ne fonctionne pas.                                               | Il se peut que l'alimentation de l'appareil présente une anomalie.                                                                                                                            | Vérifiez si : <ul style="list-style-type: none"> <li>• Il n'y a pas de coupure de courant.</li> <li>• La fiche est bien insérée dans la prise et l'interrupteur bipolaire se trouve bien en position marche (ceci active l'alimentation de l'appareil).</li> <li>• Les dispositifs de protection de l'installation électrique du foyer fonctionnent correctement.</li> <li>• Le câble d'alimentation n'est pas endommagé.</li> </ul> |
|                                                                                                                 | L'appareil peut être en mode Marche/Attente.                                                                                                                                                  | Mettez l'appareil sous tension en appuyant brièvement sur la touche  (voir Fonction On/Stand-by).                                                                                                                                                                                                                                                   |
| L'éclairage intérieur ne fonctionne pas.                                                                        | Il peut être nécessaire de remplacer le témoin. Dysfonctionnement d'un composant technique.                                                                                                   | Débrancher l'appareil de l'alimentation électrique et contacter le Service d'assistance technique si vous avez besoin d'une ampoule de remplacement.                                                                                                                                                                                                                                                                                 |
| L'éclairage intérieur clignote.                                                                                 | Alarme de porte active. Elle s'active lorsque la porte du compartiment réfrigérateur reste ouverte pendant une durée prolongée.                                                               | Pour arrêter l'alarme, fermez la porte du réfrigérateur. Ouvrez de nouveau la porte pour vérifier que l'éclairage fonctionne.                                                                                                                                                                                                                                                                                                        |
| La température à l'intérieur des compartiments n'est pas assez basse.                                           | Plusieurs causes sont possibles (voir « Solutions »).                                                                                                                                         | Vérifiez si : <ul style="list-style-type: none"> <li>• Les portes ferment correctement.</li> <li>• L'appareil n'est pas installé près d'une source de chaleur.</li> <li>• La température programmée est adéquate.</li> <li>• Rien n'obstrue la circulation de l'air par les bouches situées en bas de l'appareil (voir la section sur l'installation).</li> </ul>                                                                    |
| De l'eau s'accumule au fond du compartiment réfrigérateur.                                                      | L'orifice de vidange d'eau de dégivrage est bloqué.                                                                                                                                           | Nettoyer le drain de l'eau de dégivrage (voir la section « Nettoyage et entretien »).                                                                                                                                                                                                                                                                                                                                                |
| Couche de glace excessive dans le compartiment congélateur.                                                     | La porte du compartiment congélateur n'est pas correctement fermée.                                                                                                                           | Assurez-vous que rien n'empêche la porte de bien fermer. <ul style="list-style-type: none"> <li>• Dégivrer le compartiment congélateur.</li> <li>• Assurez-vous que l'appareil est bien installé.</li> </ul>                                                                                                                                                                                                                         |
| Le pourtour frontal de l'appareil contre lequel les joints de porte reposent est chaud.                         | Ceci est tout à fait normal. Cela empêche la formation de condensation.                                                                                                                       | Aucune solution n'est requise.                                                                                                                                                                                                                                                                                                                                                                                                       |
| Au moins un symbole vert clignote de façon continue et il est impossible de modifier la température programmée. | Alarme de dysfonctionnement. L'alarme indique le dysfonctionnement d'une composante électrique.                                                                                               | Contactez le Service d'assistance technique.                                                                                                                                                                                                                                                                                                                                                                                         |
| La température du compartiment réfrigérateur est trop froide.                                                   | <ul style="list-style-type: none"> <li>• La température programmée est trop froide.</li> <li>• Une grande quantité d'aliments frais a été placée dans le compartiment congélateur.</li> </ul> | <ul style="list-style-type: none"> <li>• Essayez d'augmenter la température.</li> <li>• Si des aliments frais ont été placés dans le compartiment congélateur, attendez qu'ils soient complètement congelés.</li> <li>• Éteindre le ventilateur (selon le modèle) à la fin de la procédure décrite dans le paragraphe « VENTILATEUR ».</li> </ul>                                                                                    |

\* Disponible sur certains modèles uniquement

Remarque : Si la déclaration du réfrigérateur est présente sur la plaque signalétique (voir l'image ci-dessous), la déclaration s'applique uniquement à la norme EN 62552:2013 valable jusqu'au 28 février 2021.



### **Vous trouverez les réglementations, la documentation standard et des informations supplémentaires sur les produits en :**

- En visitant notre site Web **docs.hotpoint.eu**
- En utilisant le code QR
- Vous pouvez également **contacter notre Service après-vente** (voir numéro de téléphone dans le livret de garantie). Lorsque vous contactez notre Service après-vente, veuillez indiquer les codes visibles sur la plaque signalétique de l'appareil.

Les informations relatives au modèle peuvent être trouvées en utilisant le QR-Code figurant sur l'étiquette énergétique. L'étiquette comprend également l'identifiant du modèle qui peut être utilisé pour consulter le portail du registre sur le site <https://eprel.ec.europa.eu>.



# Hotpoint

ARISTON





**DANK U WEL VOOR UW AANKOOP VAN EEN HOTPOINT-ARISTON PRODUCT**  
 Voor verdere assistentie kunt u het apparaat registreren op [www.hotpoint.eu/register](http://www.hotpoint.eu/register)



**Lees de instructies aandachtig voordat u het apparaat gebruikt.**

## EERSTE GEBRUIK

Wacht minstens twee uren na de installatie vooraleer het apparaat aan te sluiten op het stopcontact. Nadat de stekker in het stopcontact is gestoken, begint het apparaat automatisch te werken. De ideale opslagtemperaturen voor etenswaar zijn vooraf in de fabriek afgesteld.

Na het inschakelen van het apparaat dient u 4-6 uur te wachten tot de juiste opslagtemperatuur voor een normaal gevuld apparaat is bereikt. Breng het antibacteriële filter tegen onaangename geuren op de ventilator aan, zoals aangeduid in de filterverpakking (indien aanwezig). Als het geluidssignaal afgaat, betekent dit dat het temperatuuralarm in werking is getreden: druk op de knop om de geluidsalarmen uit te schakelen.

## BEDIENINGSPANEEL

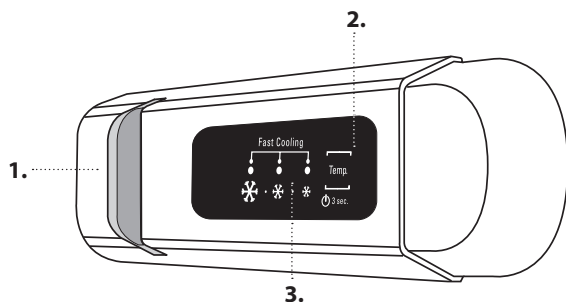

1. LED verlichting
2. On/Stand-by (Aan/Stand-by)
3. Temperatuurtoets koelvak en vriesvak

### ON/STAND-BY (AAN/STAND-BY)

Druk 3 seconden op de toets om het apparaat uit te schakelen. In de stand-by gaat het licht in het koelvak niet branden. Druk nogmaals kort op de toets om het apparaat opnieuw in te schakelen.

Opmerking: het apparaat wordt op deze manier niet van de elektrische voeding afgekoppeld.

### TEMPERATUUR KOELVAK EN VRIESVAK

De drie LED-controlelampjes duiden de ingestelde temperatuur van het koelkastcompartiment aan. Er kan een andere temperatuur voor het apparaat worden ingesteld met behulp van de toets .

De volgende aanpassingen zijn mogelijk:

#### LEDs branden

#### Temperatuur instellen

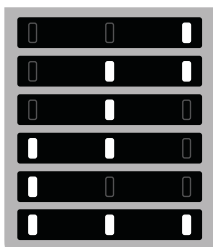

- Hoog (minder koud)
- Gemiddeld hoog
- Gemiddeld
- Gemiddeld laag
- Laag (kouder)
- Fast cool (Snel koelen)



Aanbevolen instellingen:

- Koelkastcompartiment: GEMIDDELD

Raadpleeg de aanbevolen instelling en bewaartijden in de online gebruikershandleiding om voedselverspilling tegen te gaan.

### FUNCTIE FAST COOL (SNEL KOELEN)

Schakel de functie "Fast Cooling" (snel koelen) in door herhaaldelijk te drukken op de knop  tot de drie pictogrammen groen knipperen en blijven branden om het koelvak snel te koelen of zes uur voordat een grote hoeveelheid in te vriezen voedsel in het vriesvak wordt gelegd. De functie wordt automatisch uitgeschakeld na 30 uur en de temperatuur keert terug naar de vorige instelling wanneer de functie wordt ingeschakeld.

Druk op de knop om de functie handmatig uit te schakelen.

Opmerking: voorkom dat verse etenswaar in contact komt met reeds ingevroren etenswaar.

De onderste lade kan worden verwijderd en het voedsel kan rechtstreeks op de bodem van het vak worden geplaatst om de koelsnelheid te optimaliseren.

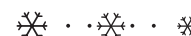

\* Alleen beschikbaar op bepaalde modellen

## VERSE ETENSWAREN EN DRANKEN BEWAREN

\*\* Voor modellen met "0 ° ZONE"-compartiment is de "koudste zone" de zone die in de legenda wordt aangegeven

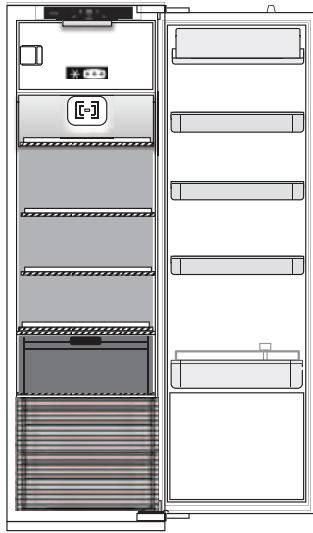

\*\*

### Legenda

|  |                                                                                                                                 |
|--|---------------------------------------------------------------------------------------------------------------------------------|
|  | <b>GEMATIGDE ZONE</b><br>Aanbevolen voor het bewaren van tropisch fruit, blikjes, dranken, eieren, sauzen, augurken, boter, jam |
|  | <b>KOELZONE</b><br>Aanbevolen voor het bewaren van kaas, melk, zuivelproducten, delicatessen, yoghurt                           |
|  | <b>KOUDSTE ZONE</b><br>Aanbevolen voor het bewaren van vleeswaren, desserts, vlees en vis                                       |
|  | <b>FRUIT &amp; GROENTELADE</b>                                                                                                  |

### KOELKASTCOMPARTIMENT

#### Ventilator\*

De ventilator is vooraf ingesteld op ON (AAN). Schakel de ventilator in/uit door op de lampknop te drukken (zoals aangegeven in afbeelding 2) en tegelijkertijd op de toets zoals aangegeven in afbeelding 3. Het lampje knippert eenmaal nadat de ventilator is uitgeschakeld (OFF) of het knippert driemaal nadat de ventilator is ingeschakeld (ON). Als de omgevingstemperatuur hoger is dan 27 °C of waterdruppels aanwezig zijn op de glasplaten, dan moet de ventilator zijn ingeschakeld om te zorgen voor een goede voedselconservatie.

Door de deactivering van de ventilator kan het energieverbruik worden geoptimaliseerd.

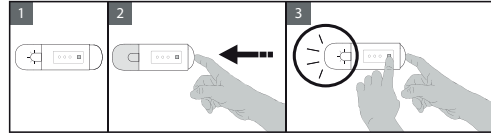

#### Lichtstelsel (afhankelijk van model)



Dit product bevat een lichtbron van energie-efficiëntieklasse G

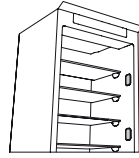

Dit product bevat 4 lichtbronnen aan de zijkant van energie-efficiëntieklasse A

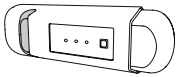

Dit product bevat een lichtbron van energie-efficiëntieklasse G



Dit product bevat 4 lichtbronnen aan de zijkant van energie-efficiëntieklasse A en een lichtbron bovenin van energieklasse G



Dit product bevat een lichtbron bovenin van energie-efficiëntieklasse G

### DIEPVRIESCOMPARTIMENT

#### Invriezen van verse levensmiddelen

- Het wordt aanbevolen de temperatuur kouder in te stellen of Fast Freeze/Fast Cool\* te selecteren minstens vier uur vooraleer het voedsel uit het diepvriescompartiment te halen, om de bewaartijd in de ontdooifase te verlengen.
- Om het compartiment te ontdooien, trekt u de stekker uit het stopcontact en verwijdert u de laden. Laat de deur open, zodat het ijs kan smelten. Om te voorkomen dat er tijdens het ontdooien water wegloopt, wordt geadviseerd een absorberende doek onderin het diepvriescompartiment te leggen en regelmatig uit te wringen.
- Maak de binnenkant van het diepvriescompartiment schoon en zorgvuldig droog.

- Schakel het apparaat weer in en berg de levensmiddelen er weer in op. Zie de procedure hieronder om ijs van het STOP FROST\*-accessoire te verwijderen.

#### Ijsblokjes\*

Vul het ijsbakje voor 2/3 met water en plaats het in het diepvriescompartiment. Gebruik NOOIT puntige of scherpe voorwerpen om het ijs te verwijderen.

De hoeveelheid verse etenswaar die in een bepaalde periode kan worden ingevroren, staat aangegeven op het typeplaatje.

De laadlimieten zijn bepaald door manden, flappen, lades, schappen enz. Zorg ervoor dat deze onderdelen nog altijd gemakkelijk kunnen sluiten na het laden.

### ALGEMENE INFORMATIE

De laden, manden en schappen moeten in hun huidige positie worden gehouden, tenzij anders is aangegeven in deze snelgids. Het koelvak wordt verlicht door ledlampen, die beter verlichten dan met traditionele gloeilampen en minder energie verbruiken.

Deuren en deksels van de koelkast moeten worden verwijderd voordat het apparaat wordt afgevoerd, om te voorkomen dat kinderen of dieren erin vast komen te zitten.

\* Alleen beschikbaar op bepaalde modellen

# Hotpoint

ARISTON



## PROBLEEMOPLOSSING

| Wat moet u doen als...                                                                                    | Mogelijke oorzaken                                                                                                                                                                            | Oplossingen                                                                                                                                                                                                                                                                                                                                                                                                    |
|-----------------------------------------------------------------------------------------------------------|-----------------------------------------------------------------------------------------------------------------------------------------------------------------------------------------------|----------------------------------------------------------------------------------------------------------------------------------------------------------------------------------------------------------------------------------------------------------------------------------------------------------------------------------------------------------------------------------------------------------------|
| Het bedieningspaneel is uitgeschakeld, het apparaat werkt niet.                                           | Er kan een probleem zijn met de stroomtoevoer naar het apparaat zijn.                                                                                                                         | Ga na of: <ul style="list-style-type: none"> <li>er geen stroomstoring is;</li> <li>de stekker correct in het stopcontact is gestoken en een eventuele bipolaire voedingsschakelaar in de correcte stand staat (voor voedingsspanning naar het apparaat);</li> <li>de beschermingstoestellen voor huishoudelijke elektrische systemen correct werken;</li> <li>de voedingskabel niet is beschadigd.</li> </ul> |
|                                                                                                           | Het apparaat kan in de stand Aan/stand-by staan.                                                                                                                                              | Schakel het apparaat in door kortstondig op de knop  te drukken (zie de functie Aan/Stand-by).                                                                                                                                                                                                                              |
| Het interieurlampje werkt niet.                                                                           | Het lampje dient mogelijk te worden vervangen. Storing van een technische component.                                                                                                          | Koppel het apparaat los van het elektriciteitsnet en neem contact op met het Technische Servicecentrum als u een vervanging nodig hebt.                                                                                                                                                                                                                                                                        |
| Het interieurlampje knippert.                                                                             | Deuralarm actief. Het alarm wordt geactiveerd wanneer de deur van het koelkastcompartiment langere tijd open blijft.                                                                          | Sluit de koelkastdeur om het alarm te stoppen. Controleer of het lampje werkt door de deur weer te openen.                                                                                                                                                                                                                                                                                                     |
| De temperatuur binnenin de compartimenten is niet laag genoeg.                                            | Dit kan verschillende oorzaken hebben (zie 'Oplossingen').                                                                                                                                    | Ga na of: <ul style="list-style-type: none"> <li>de deuren goed sluiten;</li> <li>het apparaat niet is geïnstalleerd in de buurt van een warmtebron;</li> <li>de ingestelde temperatuur voldoende is;</li> <li>de circulatie van lucht door de ventilatieroosters onderin het apparaat niet belemmerd wordt (zie de installatiehandleiding).</li> </ul>                                                        |
| Er bevindt zich water onderin het koelkastcompartiment.                                                   | De afvoer voor dooiwater is geblokkeerd.                                                                                                                                                      | Reinig de drainage van het dooiwater (zie deel "Reiniging en Onderhoud").                                                                                                                                                                                                                                                                                                                                      |
| Overmatige hoeveelheid ijs in het diepvriescompartiment.                                                  | De deur van het diepvriescompartiment is niet goed gesloten.                                                                                                                                  | Ga na of niets verhindert dat de deur goed sluit. <ul style="list-style-type: none"> <li>Ontdooi het diepvriescompartiment.</li> <li>Ga na of het apparaat correct geïnstalleerd is.</li> </ul>                                                                                                                                                                                                                |
| De voorste rand van het apparaat, bij de afdichtingen van de deur, is heet.                               | Dit is geen defect. Hierdoor wordt de vorming van condens voorkomen.                                                                                                                          | Een oplossing is niet nodig.                                                                                                                                                                                                                                                                                                                                                                                   |
| Een of meer groene symbolen knipperen voortdurend en de ingestelde temperatuur kan niet worden gewijzigd. | Storingsalarm. Het alarm duidt een storing in een technische component aan.                                                                                                                   | Contacteer het Technisch Servicecentrum.                                                                                                                                                                                                                                                                                                                                                                       |
| De temperatuur van het koelvak is te laag.                                                                | <ul style="list-style-type: none"> <li>De ingestelde temperatuur is te laag.</li> <li>Er is mogelijk een grote hoeveelheid verse etenswaar in het diepvriescompartiment geplaatst.</li> </ul> | <ul style="list-style-type: none"> <li>Probeer een minder lage temperatuur in te stellen.</li> <li>Als verse etenswaar in het diepvriescompartiment geplaatst is, wacht dan tot de etenswaar volledig ingevroren is.</li> <li>Schakel de ventilator uit (als er een is) volgens de procedure beschreven in de bovenstaande paragraaf "VENTILATOR".</li> </ul>                                                  |

\* Alleen beschikbaar op bepaalde modellen

Opmerking: Als er een koelverklaring op het typeplaatje staat (zie afbeelding hieronder), is de verklaring alleen van toepassing op norm EN 62552:2013 geldig tot 28 februari 2021.



### Regelgeving, standaarddocumentatie en aanvullende productinformatie vindt u op:

- Bezoek onze website [docs.hotpoint.eu](https://docs.hotpoint.eu)
- Gebruik makend van de QR-code
- Anders, **contacteer onze Klantenservice** (Het telefoonnummer staat in het garantieboekje). Wanneer u contact neemt met de Klantenservice, gelieve de codes te vermelden die op het identificatieplaatje van het apparaat staan.

De modelinformatie kan gevonden worden aan de hand van de QR-Code die op het energielabel aangegeven is. Het label bevat ook de model-ID die kan worden gebruikt om het portaal van de database te raadplegen op <https://eprel.ec.europa.eu>.



# Hotpoint

ARISTON

**GRAZIE PER AVER ACQUISTATO UN PRODOTTO HOTPOINT - ARISTON**

Per ricevere un'assistenza più completa, registrare il prodotto su [www.hotpoint.eu/register](http://www.hotpoint.eu/register)



**Prima di utilizzare l'apparecchio, leggi attentamente le istruzioni relative alla sicurezza.**

**PRIMO UTILIZZO**

Dopo l'installazione, attendere almeno due ore prima di collegare l'apparecchio alla rete elettrica. Una volta collegato alla rete di alimentazione, l'apparecchio si avvia automaticamente. Le temperature di conservazione ideali per gli alimenti sono preimpostate in fabbrica.

Dopo la messa in funzione, attendere 4-6 ore prima che venga raggiunta la temperatura di conservazione adeguata per un carico normale dell'apparecchio. Posizionare il filtro antibatterico-antiodore nella ventola come indicato sulla confezione del filtro (se disponibile). Se viene emesso il segnale acustico, significa che è intervenuto l'allarme di temperatura: premere il tasto per disattivare l'allarme acustico.

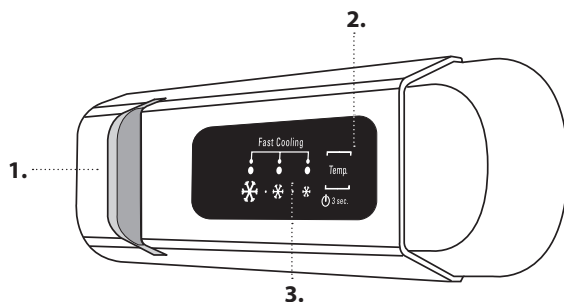
**PANNELLO COMANDI**

1. Luce LED
2. On/Stand-by
3. Tasto della temperatura dei comparti congelatore e frigorifero

**ON/STAND-BY**

Premere il tasto per 3 secondi per disattivare l'apparecchio. Quando l'apparecchio è in stand-by, la luce del comparto frigorifero non si accende. Premere brevemente per riattivarlo.

Nota: questa operazione non scollega l'apparecchio dall'alimentazione elettrica.

**TEMPERATURA DEI COMPARTI CONGELATORE E FRIGORIFERO**

Le tre spie indicano la temperatura impostata nel comparto frigorifero. È possibile impostare una temperatura differente usando il tasto .

Le regolazioni possibili sono le seguenti:

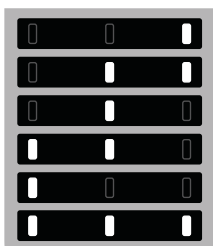
**LED illuminati****Temperatura impostata**

- Alta (meno fredda)
- Medio-alta
- Media
- Medio-bassa
- Bassa (più fredda)
- Fast cool (Raffreddamento rapido)

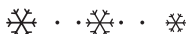

Impostazione consigliata:

- Comparto frigorifero: **MEDIA**

Per evitare sprechi alimentari, fare riferimento all'impostazione consigliata e ai tempi di conservazione riportati nel manuale d'uso online.

**FUNZIONE FAST COOL (RAFFREDDAMENTO RAPIDO)**

Per raffreddare velocemente il comparto frigorifero, o sei ore prima di inserire nel comparto congelatore grandi quantità di alimenti da congelare, attivare la funzione "Fast Cooling" premendo ripetutamente il tasto  fino a quando le tre icone lampeggiano in verde e poi rimangono accese.

La funzione si disattiva automaticamente dopo 30 ore e la temperatura torna sull'impostazione precedente all'attivazione della funzione. Per disattivare manualmente la funzione, premere il pulsante.

Nota: evitare il contatto diretto tra gli alimenti freschi e quelli già congelati.

Per ottimizzare la velocità di congelamento, è possibile rimuovere il cassetto inferiore e collocare gli alimenti direttamente sul fondo del comparto.

\* Disponibile solo su alcuni modelli

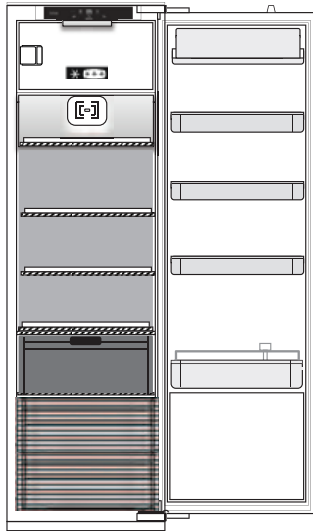

## COME CONSERVARE ALIMENTI E BEVANDE FRESCI

\*\* Per i modelli con comparto "0° ZONE" (ZONA \* 0°), la "zona più fredda" è quella evidenziata nella legenda

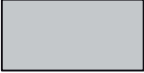
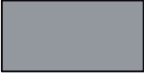

\*\*

### Legenda

|                                                                                   |                                                                                                                                 |
|-----------------------------------------------------------------------------------|---------------------------------------------------------------------------------------------------------------------------------|
|  | <b>ZONA TEMPERATA</b><br>Consigliata per conservare frutta tropicale, lattine, bevande, uova, salse, sottaceti, burro, conserve |
|  | <b>ZONA FREDDA</b><br>Consigliata per conservare formaggio, latte, latticini, piatti pronti, yogurt                             |
|  | <b>ZONA PIÙ FREDDA</b><br>Consigliata per la conservazione di affettati, dessert, pesce e carne                                 |
| <hr/>                                                                             |                                                                                                                                 |
|  | <b>CASSETTO FRUTTA E VERDURA</b>                                                                                                |

### COMPARTO FRIGORIFERO

#### Ventola\*

Nella configurazione predefinita la ventola è attivata (ON). Per attivare o disattivare la ventola è possibile premere simultaneamente il tasto dell'illuminazione (illustrato nella figura 2) e il tasto  visibile nella figura 3. La luce lampeggia una sola volta se la ventola è disattivata, oppure tre volte se la ventola è in funzione. Se la temperatura ambiente supera i 27°C, o se sono presenti gocce d'acqua sui ripiani in vetro, è essenziale che il ventilatore sia acceso per garantire la corretta conservazione degli alimenti.

#### Sistema di illuminazione (in base al modello)



Questo prodotto contiene una sorgente luminosa con classe di efficienza energetica G

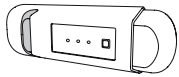

Questo prodotto contiene una sorgente luminosa con classe di efficienza energetica G

La disattivazione del ventilatore permette di ottimizzare il consumo energetico.

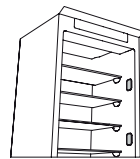
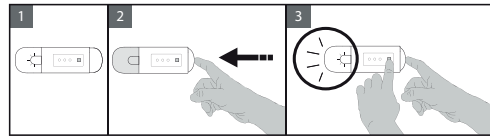

Questo prodotto contiene 4 sorgenti luminose laterali con classe di efficienza energetica A



Questo prodotto contiene 4 sorgenti luminose laterali con classe di efficienza energetica A e una sorgente luminosa superiore di classe energetica G



Questo prodotto contiene una sorgente luminosa superiore con classe di efficienza energetica G

### COMPARTO CONGELATORE

#### Congelamento di alimenti freschi

1. Per prolungare la durata di conservazione degli alimenti durante lo sbrinamento, è consigliabile impostare una temperatura più fredda o attivare la funzione di congelamento/raffreddamento rapido\* almeno quattro ore prima di estrarre gli alimenti dal comparto.
2. Per sbrinare, staccare l'apparecchio dalla rete elettrica e rimuovere i cassetti. Lasciare aperta la porta per permettere lo scioglimento della brina. Per evitare fuoriuscite di acqua durante lo sbrinamento, si consiglia di posizionare un panno assorbente sul fondo del comparto congelatore e di strizzarlo regolarmente.
3. Pulire l'interno del comparto congelatore e asciugare con cura.

4. Riattivare l'apparecchio e riporre gli alimenti all'interno. Per rimuovere la brina presente sull'accessorio STOP FROST\*, seguire la procedura di PULIZIA illustrata di seguito.

#### Cubetti di ghiaccio\*

Riempire d'acqua per 2/3 la vaschetta del ghiaccio e riporla nel comparto congelatore. Non utilizzare in nessun caso oggetti appuntiti o taglienti per rimuovere il ghiaccio.

La quantità di alimenti freschi che è possibile congelare in un determinato arco di tempo è riportata sulla targhetta matricola.

Il carico massimo dipende da cestelli, antine, cassetti, ripiani, ecc. Verificare che questi componenti possano chiudersi facilmente dopo avere caricato l'apparecchio.

### INFORMAZIONI GENERALI

Se non specificato diversamente in questa guida rapida, cassetti, cestelli e ripiani devono restare nella posizione attuale. Il sistema di illuminazione del comparto frigorifero utilizza luci a LED, che offrono un'illuminazione migliore rispetto alle lampadine tradizionali con un consumo di energia molto ridotto.

\* Disponibile solo su alcuni modelli

Porte e coperchi devono essere rimossi dall'apparecchio refrigerante prima dello smaltimento in discarica, per evitare il rischio che bambini e animali vi rimangano intrappolati.

# Hotpoint

ARISTON

## ANOMALIE E RIMEDI

| Cosa fare se...                                                                                          | Possibili cause                                                                                                                                                                                                 | Soluzioni                                                                                                                                                                                                                                                                                                                                                                                                                                  |
|----------------------------------------------------------------------------------------------------------|-----------------------------------------------------------------------------------------------------------------------------------------------------------------------------------------------------------------|--------------------------------------------------------------------------------------------------------------------------------------------------------------------------------------------------------------------------------------------------------------------------------------------------------------------------------------------------------------------------------------------------------------------------------------------|
| Il pannello comandi è spento, l'apparecchio non funziona.                                                | Può essere presente un problema di alimentazione dell'apparecchio.                                                                                                                                              | Controllare che: <ul style="list-style-type: none"> <li>• non vi sia un'interruzione di corrente;</li> <li>• la spina sia ben inserita nella presa di corrente e l'eventuale interruttore bipolare di rete sia nella posizione corretta (consenta cioè l'alimentazione dell'apparecchio)</li> <li>• le protezioni dell'impianto elettrico domestico siano funzionanti;</li> <li>• il cavo di alimentazione non sia danneggiato.</li> </ul> |
|                                                                                                          | L'apparecchio potrebbe essere nella modalità stand by.                                                                                                                                                          | Attivare l'apparecchio premendo brevemente il tasto  (vedi funzione On/Stand-by).                                                                                                                                                                                                                                                                       |
| La luce interna non funziona.                                                                            | Può essere necessario sostituire la lampadina. Malfunzionamento di un componente tecnico.                                                                                                                       | Scollegare l'apparecchio dalla rete elettrica e rivolgersi al Servizio Assistenza per richiedere i ricambi necessari.                                                                                                                                                                                                                                                                                                                      |
| La luce interna lampeggia.                                                                               | Allarme porta attivo. Viene attivato quando la porta del reparto frigorifero rimane aperta per un periodo prolungato di tempo.                                                                                  | Per rimuoverlo chiudere la porta del frigorifero. Alla riapertura della porta verificare il funzionamento della luce.                                                                                                                                                                                                                                                                                                                      |
| La temperatura all'interno dei compartimenti non è sufficientemente fredda.                              | Le cause possono essere diverse (vedere "Soluzioni").                                                                                                                                                           | Controllare che: <ul style="list-style-type: none"> <li>• le porte si chiudano correttamente;</li> <li>• l'apparecchio non sia installato in prossimità di una fonte di calore;</li> <li>• la temperatura impostata sia adeguata;</li> <li>• la circolazione dell'aria di ventilazione alla base dell'apparecchio non sia ostruita (vedere la sezione relativa all'installazione).</li> </ul>                                              |
| È presente acqua sul fondo del comparto frigorifero.                                                     | Lo scarico dell'acqua di sbrinamento è bloccato.                                                                                                                                                                | Pulire lo scarico dell'acqua di sbrinamento (vedere la sezione "Pulizia e manutenzione").                                                                                                                                                                                                                                                                                                                                                  |
| Presenza eccessiva di brina nel comparto congelatore.                                                    | La porta del comparto congelatore non si chiude correttamente.                                                                                                                                                  | Verificare che non vi sia nulla che impedisca la corretta chiusura della porta. <ul style="list-style-type: none"> <li>• Sbrinare il comparto congelatore.</li> <li>• Verificare che l'apparecchio sia stato installato correttamente.</li> </ul>                                                                                                                                                                                          |
| Il bordo anteriore del frigorifero è caldo in corrispondenza della guarnizione della porta.              | Non si tratta di un difetto. Impedisce la formazione della condensa.                                                                                                                                            | Non è necessaria alcuna soluzione.                                                                                                                                                                                                                                                                                                                                                                                                         |
| Una o più spie verdi lampeggiano in modo continuo e non è possibile modificare la temperatura impostata. | Allarme malfunzionamento. L'allarme indica un malfunzionamento di un componente tecnico.                                                                                                                        | Contattare l'assistenza tecnica.                                                                                                                                                                                                                                                                                                                                                                                                           |
| La temperatura del comparto frigorifero è eccessivamente fredda.                                         | <ul style="list-style-type: none"> <li>• La temperatura impostata è troppo fredda.</li> <li>• È possibile che sia stata introdotta una grande quantità di alimenti freschi nel comparto congelatore.</li> </ul> | <ul style="list-style-type: none"> <li>• Provare a impostare una temperatura meno fredda.</li> <li>• Se sono stati inseriti alimenti freschi nel comparto congelatore, attendere che si congelino completamente.</li> <li>• Spegnerne la ventola (se presente) seguendo la procedura descritta al paragrafo "VENTOLA".</li> </ul>                                                                                                          |

\* Disponibile solo su alcuni modelli

Nota: se la targhetta matricola contiene la dichiarazione relativa al refrigerante (vedere l'immagine sotto), tale dichiarazione si applica solo alla norma EN 62552:2013 valida fino al 28 febbraio 2021.



### Per le linee guida, la documentazione standard e altre informazioni sui prodotti:

- Visitare il sito web [docs.hotpoint.eu](https://docs.hotpoint.eu)
- Usare il codice QR
- Oppure, **contattare il Servizio Assistenza** (al numero di telefono riportato sul libretto di garanzia). Quando si contatta il Servizio Assistenza, fornire i codici presenti sulla targhetta matricola del prodotto.

Le informazioni sul modello possono essere recuperate utilizzando il QR-Code indicato sull'etichetta energetica. L'etichetta include anche l'identificativo del modello, che può essere utilizzato per consultare il portale della banca dati <https://eprel.ec.europa.eu>.



# Hotpoint

ARISTON



**GRACIAS POR COMPRAR UN PRODUCTO HOTPOINT - ARISTON**

Para recibir una asistencia más completa, registre su producto en [www.hotpoint.eu/register](http://www.hotpoint.eu/register)



**Antes de usar el aparato, lea atentamente las Instrucciones de seguridad.**

**PRIMER USO**

Espre como mínimo dos horas tras la instalación para conectar el aparato al suministro eléctrico. El aparato se pondrá en marcha automáticamente al conectarlo al suministro eléctrico. Las temperaturas ideales para almacenar alimentos se pre-establecen en fábrica.

Después de activar el aparato, es necesario esperar 4-6 horas para que pueda alcanzarse la temperatura de conservación correcta para un aparato con carga normal. Coloque el filtro antiolor y antibacterias en el ventilador como se indica en el envase del filtro (si está disponible). Si suena una señal acústica, significa que se ha activado la alarma de temperatura: pulse el botón para apagar las alarmas acústicas.

**PANEL DE CONTROL**

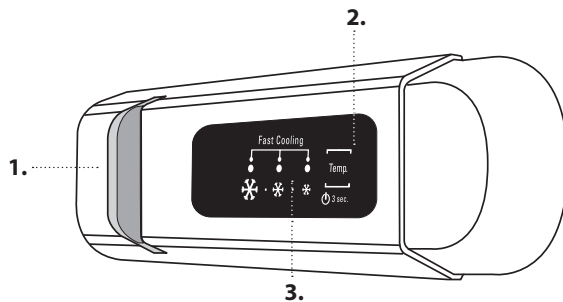

1. Luz LED
2. Encendido/En espera
3. Botón de temperatura del compartimento del frigorífico y del congelador

**ENCENDIDO/EN ESPERA**

Pulse el botón durante 3 segundos para desconectar el aparato. En el modo En espera, la luz en el compartimento frigorífico no se enciende. Vuelva a pulsar el botón brevemente para volver a activar el aparato.







Nota: este procedimiento no desconecta el aparato de la red eléctrica.

**TEMPERATURA DEL COMPARTIMENTO FRIGORÍFICO Y CONGELADOR**

Los tres indicadores LED indican la temperatura seleccionada del compartimento frigorífico.

Es posible establecer una temperatura distinta del aparato con el botón .

Están disponibles los siguientes ajustes:

| LEDs encendidos                                                                    | Seleccionar la temperatura      |
|------------------------------------------------------------------------------------|---------------------------------|
|  | Alta (menos fría)               |
|  | Media-alta                      |
|  | Media                           |
|  | Media-baja                      |
|  | Baja (más fría)                 |
|  | Fast cool (Enfriamiento rápido) |



Configuración recomendada:

- Compartimento del frigorífico: MEDIA

Para evitar desperdiciar comida, consulte la configuración y los tiempos de almacenamiento recomendados que encontrará en el manual de usuario on-line.

**FUNCIÓN FAST COOL (ENFRIAMIENTO RÁPIDO)**

Para enfriar rápidamente el compartimento frigorífico, o seis horas antes de poner una gran cantidad de comida a congelar en el congelador, active la función «Fast Cooling» pulsando varias veces el botón  hasta que los 3 iconos parpadeen en verde y se mantengan encendidos a continuación.

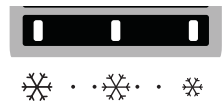

La función se desactiva automáticamente al cabo de 30 horas y la temperatura regresa al ajuste anterior a cuando se activó la función. Para apagar el ventilador manualmente, pulse el botón.

Nota: evite que los alimentos frescos entren en contacto con los alimentos ya congelados.

Para optimizar la velocidad de congelación, se puede extraer el cajón inferior y colocar los alimentos directamente en la parte inferior del compartimento.

\* Disponible solo en determinados modelos

## CÓMO ALMACENAR ALIMENTOS FRESCOS Y BEBIDAS

\*\* Para los modelos con COMPARTIMENTO «0 ° ZONE» la «zona más fría» es la que está resaltada en la leyenda

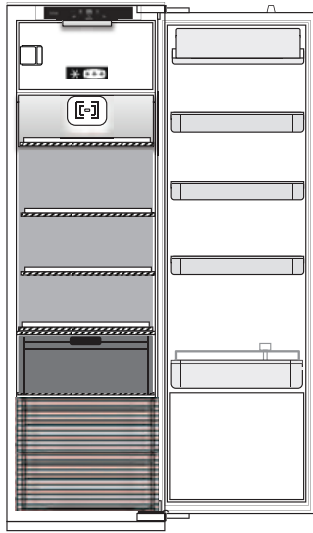

\*\*

### Leyenda

|       |                                                                                                                                                         |
|-------|---------------------------------------------------------------------------------------------------------------------------------------------------------|
|       | <b>ZONA DE TEMPERATURA</b><br>Recomendada para la conservación de frutas tropicales, latas, bebidas, huevos, salsas, encurtidos, mantequilla, mermelada |
|       | <b>ZONA FRÍA</b><br>Recomendada para la conservación de queso, leche, productos lácteos, delicatessen, yogures                                          |
|       | <b>ZONA MÁS FRÍA</b><br>Recomendada para la conservación de fiambre, postres, carne y pescado                                                           |
| ----- |                                                                                                                                                         |
|       | <b>CAJÓN PARA FRUTAS Y VERDURAS</b>                                                                                                                     |

### COMPARTIMENTO FRIGORÍFICO

#### Ventilador\*

El ventilador está preajustado en ENCENDIDO. Puede encender/apagar el ventilador pulsando el botón de la luz (según se muestra en la figura 2) y al mismo tiempo el botón de la luz (según se muestra en la figura 3). La luz se apagará una sola vez si el ventilador está APAGADO, o parpadeará 3 veces si el ventilador está ENCENDIDO. Si la temperatura ambiente supera los 27 °C o si aparecen gotas de agua en los estantes de cristal, es muy importante que el ventilador esté encendido para garantizar la buena conservación de los alimentos.

La desactivación del ventilador permite optimizar el consumo de energía.

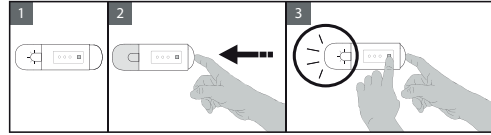

#### Sistema de iluminación (en función del modelo)



Este producto incluye una fuente de luz con una clase de eficiencia energética G

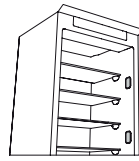

Este producto incluye 4 fuentes de luz laterales con una clase de eficiencia energética A

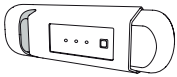

Este producto incluye una fuente de luz con una clase de eficiencia energética G



Este producto incluye 4 fuentes de luz laterales con una clase de eficiencia energética A y una fuente de luz superior con una clase de eficiencia energética G



Este producto incluye una fuente de luz con una clase de eficiencia energética G

### COMPARTIMENTO DEL CONGELADOR

#### Congelación de alimentos frescos

1. Es recomendable ajustar una temperatura más baja o activar la función de Congelación rápida/Enfriamiento rápido\* al menos cuatro horas antes de retirar los alimentos del compartimento congelador para extender la conservación de los alimentos durante la fase de descongelación.
2. Para descongelarlo, desenchufe el aparato y retire los cajones. Deje la puerta abierta para que se derrita la escarcha. Para evitar que pueda salir agua durante la descongelación, se aconseja colocar un paño absorbente en la parte inferior del compartimento del congelador y escurirlo regularmente.
3. Limpie el interior del compartimento del congelador y séquelo con cuidado.

4. Vuelva a encender el aparato y vuelva a introducir los alimentos. Para eliminar la escarcha del accesorio STOP FROST\*, siga el procedimiento de limpieza indicado a continuación.

#### Cubitos de hielo\*

Llene con agua 2/3 de la bandeja para hielo y vuelva a colocarla en el compartimento del congelador. No utilice, bajo ninguna circunstancia, objetos afilados o puntiagudos para retirar el hielo.

La cantidad de alimentos frescos que es posible congelar en un periodo específico de tiempo se indica en la placa de características.

Los límites de carga están determinados por las cestas, solapas, cajones, estantes, etc. Asegúrese de que dichos componentes siguen pudiéndose cerrar tras la carga.

### INFORMACIÓN GENERAL

Los cajones, cestas y estantes deben permanecer en su sitio a menos que se especifique lo contrario en esta guía rápida. El sistema de iluminación del interior del compartimento refrigerador utiliza luces led que ofrecen una mejor iluminación en comparación con las bombillas tradicionales,

\* Disponible solo en determinados modelos

además de un consumo energético muy bajo.

Las puertas y tapas del aparato de refrigeración deben retirarse antes de desecharse para evitar que niños o animales queden atrapados dentro.

# Hotpoint

ARISTON



## RESOLUCIÓN DE PROBLEMAS

| Qué hacer si...                                                                                        | Posibles razones                                                                                                                                                                                   | Soluciones                                                                                                                                                                                                                                                                                                                                                                                                                            |
|--------------------------------------------------------------------------------------------------------|----------------------------------------------------------------------------------------------------------------------------------------------------------------------------------------------------|---------------------------------------------------------------------------------------------------------------------------------------------------------------------------------------------------------------------------------------------------------------------------------------------------------------------------------------------------------------------------------------------------------------------------------------|
| El panel de control está desconectado, el aparato no funciona.                                         | Es posible que se haya producido un problema de alimentación eléctrica.                                                                                                                            | Compruebe que: <ul style="list-style-type: none"> <li>no haya un fallo de corriente;</li> <li>el enchufe esté bien introducido en la toma y el interruptor de alimentación bipolar esté en la posición correcta (es decir, permita que el aparato reciba alimentación);</li> <li>los dispositivos de protección del sistema eléctrico doméstico funcionen correctamente;</li> <li>el cable de alimentación no esté dañado.</li> </ul> |
|                                                                                                        | El aparato debe estar en modo Encendido/En espera.                                                                                                                                                 | Conecte el aparato pulsando brevemente el botón  (consulte la función Encendido/En espera).                                                                                                                                                                                                                                                        |
| La luz interior no funciona.                                                                           | Podría ser necesario sustituir la bombilla. Mal funcionamiento de un componente técnico.                                                                                                           | Si necesita sustituirla, desconecte el aparato del suministro eléctrico y póngase en contacto con el Servicio de asistencia técnica.                                                                                                                                                                                                                                                                                                  |
| La luz interior parpadea.                                                                              | Alarma de la puerta activa. Se activa si la puerta del compartimento frigorífico permanece abierta durante un periodo de tiempo prolongado.                                                        | Para parar la alarma, cierre la puerta del frigorífico. Al volver a abrir la puerta, compruebe que la luz funcione.                                                                                                                                                                                                                                                                                                                   |
| La temperatura en interior de los compartimentos no es suficientemente baja.                           | Esto puede deberse a diferentes razones (consulte «Soluciones»).                                                                                                                                   | Compruebe que: <ul style="list-style-type: none"> <li>las puertas se cierren correctamente;</li> <li>el aparato no esté instalado junto a una fuente de calor;</li> <li>la temperatura ajustada sea adecuada;</li> <li>la circulación de aire a través de las salidas en la parte inferior del aparato no estén obstruidas (consulte el apartado de instalación).</li> </ul>                                                          |
| Hay agua en la parte inferior del compartimento frigorífico.                                           | El desagüe para el agua de descongelación está bloqueado.                                                                                                                                          | Limpie el desagüe para el agua de descongelación (consulte el apartado «Limpieza y mantenimiento»).                                                                                                                                                                                                                                                                                                                                   |
| Cantidad excesiva de hielo en el compartimento del congelador.                                         | La puerta del compartimento del congelador no está correctamente cerrada.                                                                                                                          | Compruebe que no haya nada que impida que la puerta pueda cerrarse correctamente. <ul style="list-style-type: none"> <li>Descongele el compartimento del congelador.</li> <li>Asegúrese de que el aparato se haya instalado correctamente.</li> </ul>                                                                                                                                                                                 |
| El borde delantero del aparato, en la junta de la puerta, está caliente.                               | No se trata de un defecto. Evita que pueda formarse condensación.                                                                                                                                  | No es necesario realizar ninguna acción.                                                                                                                                                                                                                                                                                                                                                                                              |
| Uno o varios símbolos verdes parpadean continuamente y no es posible cambiar el ajuste de temperatura. | Mal funcionamiento de la alarma. La alarma indica una anomalía en un componente técnico.                                                                                                           | Póngase en contacto con el Servicio de Asistencia Técnica.                                                                                                                                                                                                                                                                                                                                                                            |
| La temperatura en el compartimento frigorífico es demasiado fría.                                      | <ul style="list-style-type: none"> <li>La temperatura ajustada es demasiado fría.</li> <li>Se ha introducido una gran cantidad de alimentos frescos en el compartimento del congelador.</li> </ul> | <ul style="list-style-type: none"> <li>Intente ajustar una temperatura menos fría.</li> <li>Si se han introducido alimentos frescos en el compartimento congelador, espere hasta que se hayan congelado completamente.</li> <li>Apague el ventilador (si lo hay), siguiendo el procedimiento que se describe en el párrafo «VENTILADOR».</li> </ul>                                                                                   |

\* Disponible solo en determinados modelos

Nota: Si la placa de características recoge la declaración del abatidor (consulte la imagen siguiente), la declaración será aplicable únicamente a la norma EN 62552:2013, válida hasta el 28 de febrero de 2021.



**Puede consultar los reglamentos, la documentación estándar e información adicional sobre productos mediante alguna de las siguientes formas:**

- Visitando nuestra página web [docs.hotpoint.eu](https://docs.hotpoint.eu)
- Usando el código QR
- También puede, **ponerse en contacto con nuestro Servicio postventa** (Consulte el número de teléfono en el folleto de la garantía). Cuando se ponga en contacto con nuestro Servicio Postventa, deberá indicar los códigos que figuran en la placa de características de su producto.

Puede acceder a la información del modelo mediante el código QR que aparece en la etiqueta energética. La etiqueta incluye también el identificador del modelo, que se puede utilizar para consultar el portal de la siguiente base de datos: <https://eprel.ec.europa.eu>.



# Hotpoint

ARISTON



**OBRIGADO POR COMPRAR UM PRODUTO HOTPOINT - ARISTON**

Para beneficiar de uma assistência mais completa, registre o seu produto em [www.hotpoint.eu/register](http://www.hotpoint.eu/register)



**Leia as instruções de segurança com atenção antes de usar o aparelho.**

**UTILIZAR PELA PRIMEIRA VEZ**

Aguarde, pelo menos, duas horas após a instalação para ligar o aparelho à fonte de alimentação. Ligue o aparelho à eletricidade e este começará a trabalhar automaticamente. As temperaturas ideais para armazenar os alimentos vêm predefinidas de fábrica.

Após ligar o aparelho, deve esperar entre 4 e 6 horas para que seja atingida a temperatura correta de armazenamento relativa a um aparelho com a carga normal. Coloque o filtro antibacteriano e anti-odores na ventoinha seguindo as ilustrações na embalagem do filtro (se fornecido). Quando o alarme soa, significa que o alarme da temperatura foi ativado: prima o botão para desligar os alarmes sonoros.

**PAINEL DE COMANDOS**

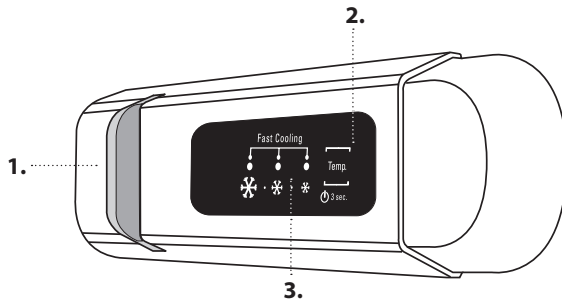

- 1. Luz LED
- 2. On/Stand-by
- 3. Botão da temperatura dos compartimentos do congelador e do frigorífico

**ON/STAND-BY**

Prima o botão durante 3 segundos para desligar o aparelho. Quando o aparelho está em Stand-By, a luz no interior do compartimento do frigorífico não funciona. Pressione de novo o botão para tornar a ligar o aparelho.

Nota: esta ação não desliga o aparelho da fonte de alimentação.

**TEMPERATURA DOS COMPARTIMENTOS DO CONGELADOR E DO FRIGORÍFICO**

Os três indicadores LED indicam a temperatura programada para o compartimento do frigorífico. É possível programar uma temperatura diferente do aparelho com o botão .

São possíveis os seguintes ajustes:

**LEDs acesos**

**Definir temperatura**

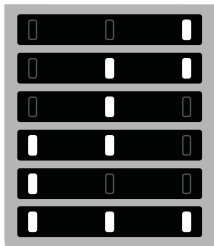

- Alto (menos frio)
- Médio-alto
- Médio
- Médio-baixo
- Baixo (mais frio)
- Fast cool (Arrefecimento rápido)



Definição recomendada:

- Compartimento do frigorífico: MÉDIO

De modo a evitar o desperdício de alimentos, consulte, por favor, as definições recomendadas e os tempos de armazenamento que se encontram no manual de utilizador online.

**FUNÇÃO FAST COOL (ARREFECIMENTO RÁPIDO)**

Para arrefecer rapidamente o compartimento do frigorífico, ou seis horas antes de colocar uma grande quantidade de alimentos a congelar no compartimento do congelador, ligue a função "Fast Cooling" premindo repetidamente o botão  até que os 3 símbolos pisquem a verde e depois permaneçam de forma contínua. A função desliga-se automaticamente após 30 horas e a temperatura volta ao valor que estava programado antes da função ser ligada. Para desligar manualmente a função, prima o botão.

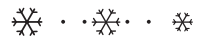

Nota: evite o contacto direto entre os alimentos frescos e os alimentos já congelados.

Para otimizar a velocidade de congelação, a gaveta inferior pode ser retirada e os alimentos colocados diretamente no fundo do compartimento.

\* Disponível apenas em determinados modelos

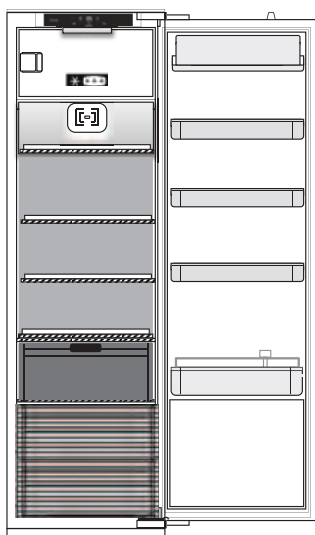

## COMO ARMAZENAR ALIMENTOS FRESCOS E BEBIDAS

\*\* Nos modelos com COMPARTIMENTO "0° ZONE" a "área mais fria" é a que se encontra destacada na legenda

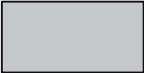

\*\*

### Legenda

-  **ZONA TEMPERATURA**  
Recomendada para o armazenamento de frutas tropicais, latas, bebidas, ovos, molhos, pickles, manteiga e compotas
-  **ZONA FRESCA**  
Recomendada para o armazenamento de queijo, leite, laticínios, charcutaria, iogurtes
-  **ÁREA MAIS FRESCA**  
Recomendada para o armazenamento charcutaria, sobremesas, peixe e carne
-  **GAVETA PARA FRUTAS E LEGUMES**

## COMPARTIMENTO FRIGORÍFICO

### Ventoinha\*

A ventoinha está predefinida para ON (ligada). Pode ligar/desligar a ventoinha premindo o botão da luz (como indicado na figura 2) e, ao mesmo tempo, o botão  como indicado na figura 3. A luz pisca apenas uma vez se a ventoinha estiver OFF (desligada), ou pisca 3 vezes se a ventoinha estiver ON (ligada). Se a temperatura ambiente exceder os 27 °C, ou se aparecerem gotas de água nas prateleiras de vidro, é essencial que a ventoinha seja ligada para assegurar a preservação adequada dos alimentos.

### Sistema da luz (segundo o modelo)



Este produto contém uma fonte de luz da classe de eficiência energética G

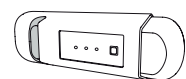

Este produto contém uma fonte de luz da classe de eficiência energética G

Desativar a ventoinha permite otimizar o consumo de energia.

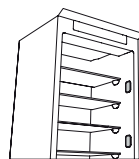
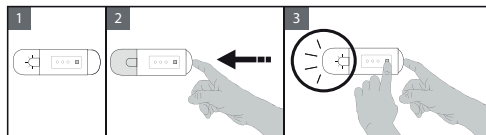

Este produto contém 4 fontes de luz laterais da classe de eficiência energética A



Este produto contém 4 fontes de luz laterais da classe de eficiência energética A e uma fonte de luz superior da classe de eficiência energética G



Este produto contém uma fonte de luz superior da classe de eficiência energética G

## COMPARTIMENTO DO CONGELADOR

### Congelar alimentos frescos

1. Recomenda-se que regule a temperatura para um nível mais frio ou ligue o modo de Congelação Rápida/Arrefecimento Rápido\*, pelo menos, quatro horas antes de remover os alimentos do compartimento do congelador, de forma a prolongar a conservação dos alimentos durante a fase de descongelação.
2. Para descongelar, desligue o aparelho da tomada e retire as gavetas. Deixe a porta aberta para que o gelo derreta. Para evitar que saia água durante a descongelação, recomenda-se que coloque um pano absorvente no fundo do compartimento do congelador e que esprema esse pano regularmente.
3. Limpe o interior do compartimento do congelador e seque-o cuidadosamente.

4. Volte a ligar o aparelho e coloque os alimentos de novo no seu interior. Para retirar o gelo do acessório STOP FROST\*, siga os procedimentos de LIMPEZA abaixo.

### Cubos de gelo\*

Encha 2/3 das cuvetes de gelo com água e coloque-as no compartimento do congelador. Não utilize, em caso algum, objetos afiados ou pontiagudos para remover o gelo.

A quantidade de alimentos frescos que pode ser congelada num período de tempo específico, encontra-se indicada na placa de características.

Os limites de carga são determinados pelos cestos, abas, gavetas, prateleiras, etc. Certifique-se de que os componentes podem fechar-se com facilidade após o armazenamento.

## INFORMAÇÃO GERAL

As gavetas, cestos e prateleiras devem permanecer na posição atual, exceto se especificado de outra forma neste guia rápido. O sistema de iluminação no interior do compartimento do frigorífico dispõe de lâmpadas LED, que fornecem uma melhor iluminação e consomem menos

energia do que as lâmpadas tradicionais.

As portas e as tampas do frigorífico devem ser removidas antes da sua eliminação, de forma a evitar que as crianças ou os animais fiquem presos no seu interior.

\* Disponível apenas em determinados modelos

# Hotpoint

ARISTON

## RESOLUÇÃO DE PROBLEMAS

| O que fazer em caso de...                                                                                | Razões possíveis                                                                                                                                                                                            | Soluções                                                                                                                                                                                                                                                                                                                                                                                                                             |
|----------------------------------------------------------------------------------------------------------|-------------------------------------------------------------------------------------------------------------------------------------------------------------------------------------------------------------|--------------------------------------------------------------------------------------------------------------------------------------------------------------------------------------------------------------------------------------------------------------------------------------------------------------------------------------------------------------------------------------------------------------------------------------|
| O painel de controlo está desligado, o aparelho não funciona.                                            | Pode existir um problema na fonte de alimentação do aparelho.                                                                                                                                               | Verifique se: <ul style="list-style-type: none"> <li>• não ocorreu uma falha de energia;</li> <li>• a ficha está bem encaixada na tomada e se o interruptor de potência bipolar (se existir) está na posição correta (isto permite a alimentação de corrente para o aparelho);</li> <li>• os dispositivos de proteção do sistema elétrico doméstico são eficientes;</li> <li>• o cabo de alimentação não está danificado.</li> </ul> |
|                                                                                                          | O aparelho pode estar no modo "On/Stand-by".                                                                                                                                                                | Desligue o aparelho por alguns instantes premindo o botão  (consulte a função "On/Stand-by").                                                                                                                                                                                                                                                     |
| A luz interior não funciona.                                                                             | Poderá ser necessário substituir a lâmpada. Avaria de um componente técnico.                                                                                                                                | Desligue o aparelho da fonte de alimentação e contacte o Serviço de Assistência Técnica se a lâmpada precisar de ser substituída.                                                                                                                                                                                                                                                                                                    |
| A luz interior pisca.                                                                                    | Alarme da porta ativo. É ativado quando a porta do frigorífico permanece aberta durante um longo período de tempo.                                                                                          | Para parar o alarme, feche a porta do frigorífico. Ao reabrir a porta, verifique se a luz funciona.                                                                                                                                                                                                                                                                                                                                  |
| A temperatura no interior dos compartimentos não é suficientemente baixa.                                | Isto pode dever-se a várias causas (consulte "Soluções").                                                                                                                                                   | Verifique se: <ul style="list-style-type: none"> <li>• as portas fecham perfeitamente;</li> <li>• o aparelho não está instalado perto de uma fonte de calor;</li> <li>• a temperatura programada é a adequada;</li> <li>• a circulação de ar através das grelhas de ventilação na parte inferior do aparelho não está obstruída (consulte a secção de instalação).</li> </ul>                                                        |
| Existe água no fundo do compartimento do frigorífico.                                                    | O dreno da água de descongelação está bloqueado.                                                                                                                                                            | Limpe o dreno da água de descongelação (consulte a secção "Manutenção e limpeza").                                                                                                                                                                                                                                                                                                                                                   |
| Quantidade excessiva de gelo no compartimento do congelador.                                             | A porta do compartimento do congelador não está devidamente fechada.                                                                                                                                        | Verifique se não existe nada que impeça a porta de fechar devidamente. <ul style="list-style-type: none"> <li>• Descongele o compartimento do congelador.</li> <li>• Certifique-se de que o aparelho está instalado corretamente.</li> </ul>                                                                                                                                                                                         |
| O rebordo frontal do aparelho, na parte do vedante da porta, está quente.                                | Isto não é um defeito. Isto evita a formação de condensação.                                                                                                                                                | Não é necessária realizar nenhuma ação.                                                                                                                                                                                                                                                                                                                                                                                              |
| Um ou mais símbolos verdes estão a piscar continuamente e não é possível alterar o valor da temperatura. | Alarme de mau funcionamento. O alarme indica uma falha num componente técnico.                                                                                                                              | Serviço de Assistência Técnica.                                                                                                                                                                                                                                                                                                                                                                                                      |
| A temperatura do compartimento do frigorífico está demasiado fria.                                       | <ul style="list-style-type: none"> <li>• A temperatura programada é demasiado fria.</li> <li>• Pode ter sido colocada uma grande quantidade de alimentos frescos no compartimento do congelador.</li> </ul> | <ul style="list-style-type: none"> <li>• Tente programar uma temperatura menos fria.</li> <li>• Se foram colocados alimentos frescos no compartimento do congelador, espere até que tenham congelado totalmente.</li> <li>• Desligue a ventoinha (caso exista) de acordo com o procedimento descrito no parágrafo "VENTOINHA".</li> </ul>                                                                                            |

\* Disponível apenas em determinados modelos

Nota: Se a declaração de refrigeração estiver presente na placa de classificação (ver imagem abaixo), a declaração aplica-se apenas à norma EN 62552:2013 válida até 28 de fevereiro de 2021.



**As políticas, documentação padrão e informações adicionais sobre o produto poderão ser consultadas em:**

- Visitando o nosso website [docs.hotpoint.eu](https://docs.hotpoint.eu)
- Utilizando o código QR
- Em alternativa, **contacte o nosso Serviço Pós-venda** (através do número de telefone contido no livrete da garantia). Ao contactar o nosso Serviço Pós-Venda, indique os códigos fornecidos na placa de identificação do seu produto.

A informação relativa ao modelo pode ser obtida utilizando o código QR indicado na etiqueta energética. A etiqueta inclui também o identificador do modelo, que pode ser utilizado para consultar o portal de base de dados <https://eprel.ec.europa.eu>.



# Hotpoint

ARISTON

**ΣΑΣ ΕΥΧΑΡΙΣΤΟΥΜΕ ΠΟΥ ΑΓΟΡΑΣΑΤΕ ΕΝΑ ΠΡΟΪΟΝ HOTPOINT-ARISTON**

Για να λάβετε πλήρη τεχνική υποστήριξη, παρακαλούμε να καταχωρίσετε τη συσκευή σας στην ιστοσελίδα [www.hotpoint.eu/register](http://www.hotpoint.eu/register)



**Διαβάστε τις οδηγίες για την ασφάλεια προσεκτικά πριν χρησιμοποιήσετε τη συσκευή.**

**ΠΡΩΤΗ ΧΡΗΣΗ**

Μετά την εγκατάσταση, αφήστε τη συσκευή εκτός λειτουργίας τουλάχιστον για δύο ώρες πριν τη συνδέσετε στην πρίζα. Συνδέστε τη συσκευή στην πρίζα, η λειτουργία ξεκινά αυτόματα. Οι θερμοκρασίες για την ιδανική διατήρηση των τροφίμων έχουν ήδη ρυθμιστεί από το εργοστάσιο.

Αφού ενεργοποιήσετε τη συσκευή, πρέπει να περιμένετε 4 - 6 ώρες μέχρι η θερμοκρασία να φτάσει στη σωστή τιμή αποθήκευσης τροφίμων για μια κανονικά γεμάτη συσκευή. Τοποθετήστε το αντιβακτηριδιακό φίλτρο κατά των οσμών στον ανεμιστήρα όπως υποδεικνύεται στη συσκευασία του φίλτρου (εάν διατίθεται). Εάν ηχησει το ακουστικό σήμα, αυτό σημαίνει ότι έχει ενεργοποιηθεί ο συναγερμός θερμοκρασίας: πατήστε το κουμπί για να διακοπούν οι ηχητικοί συναγερμοί.

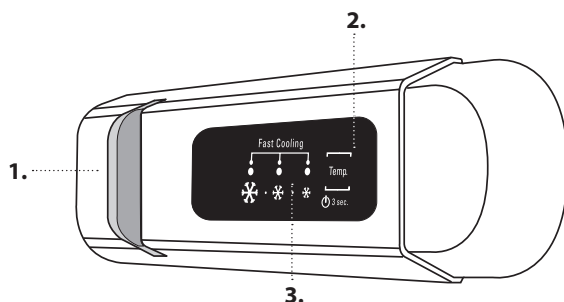
**ΠΙΝΑΚΑΣ ΕΛΕΓΧΟΥ**

1. Λυχνία LED
2. Ενεργοποίηση/Αναμονή
3. Κουμπί θερμοκρασίας θαλάμου καταψύκτη και ψυγείου

**ΕΝΕΡΓΟΠΟΙΗΣΗ/ΑΝΑΜΟΝΗ**

Πατήστε το κουμπί για 3 δευτερόλεπτα για να απενεργοποιήσετε τη συσκευή. Στη λειτουργία αναμονής το φως στο θάλαμο του ψυγείου δεν ανάβει. Για την αποκατάσταση της λειτουργίας της συσκευής, πιέστε πάλι το ίδιο κουμπί.

Σημείωση: Αυτό δεν αποσυνδέει τη συσκευή από την παροχή ρεύματος.

**ΘΕΡΜΟΚΡΑΣΙΑ ΘΑΛΑΜΟΥ ΚΑΤΑΨΥΚΤΗ ΚΑΙ ΨΥΓΕΙΟΥ**

Οι τρεις λυχνίες LED υποδεικνύουν τη ρυθμισμένη θερμοκρασία για το ψυγείο. Μπορείτε να ρυθμίσετε διαφορετικής θερμοκρασία της συσκευής με το κουμπί

Μπορείτε να πραγματοποιήσετε τις ακόλουθες ρυθμίσεις:

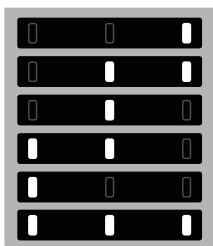
**Αναμμένα LED****Ρυθμίστε τη θερμοκρασία**

- Υψηλή (λιγότερο ψυχρή)
- Μεσαία-Υψηλή
- Μέτρια
- Μεσαία-Χαμηλή
- Χαμηλή (περισσότερο ψυχρή)
- Fast cool (Ταχεία ψύξη)



Συνιστώμενη ρύθμιση:

- Διαμέρισμα ψυγείου: ΜΕΤΡΙΑ

Για να αποφύγετε τη σπατάλη τροφίμων, ανατρέξτε στην προτεινόμενη ρύθμιση και τους χρόνους αποθήκευσης που υπάρχουν στο ηλεκτρονικό εγχειρίδιο χρήστη.

**ΛΕΙΤΟΥΡΓΙΑ FAST COOL (ΓΡΗΓΟΡΗ ΨΥΞΗ)**

Για να ψυχθεί γρήγορα ο θάλαμος του ψυγείου, ή 6 ώρες πριν τοποθετήσετε μεγάλη ποσότητα τροφίμων για κατάψυξη στο θάλαμο της κατάψυξης, ενεργοποιήστε τη λειτουργία "Γρήγορη ψύξη" πιέζοντας επανειλημμένα το κουμπί έως ότου τα 3 εικονίδια να αναβοσβήνουν με πράσινο χρώμα και στη συνέχεια να παραμένουν σταθερά αναμμένα.

Η λειτουργία απενεργοποιείται αυτόματα μετά από 30 ώρες και η θερμοκρασία επιστρέφει στην προηγούμενη ρύθμιση όταν είχε ενεργοποιηθεί η λειτουργία. Για να απενεργοποιήσετε χειροκίνητα τη λειτουργία, πιέστε το κουμπί.

Σημείωση: αποφεύγετε την άμεση επαφή των φρέσκων τροφίμων με τα ήδη κατεψυγμένα τρόφιμα.

Για να μεγιστοποιήσετε την ταχύτητα κατάψυξης, μπορείτε να αφαιρέσετε το κάτω συρτάρι και να τοποθετήσετε τα τρόφιμα απευθείας στον πυθμένα του θαλάμου.

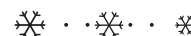

\* Διατίθεται μόνο σε ορισμένα μοντέλα

## ΠΩΣ ΝΑ ΑΠΟΘΗΚΕΥΤΕ ΤΑ ΦΡΕΣΚΑ ΤΡΟΦΙΜΑ ΚΑΙ ΠΟΤΑ

\*\* Για μοντέλα με ΔΙΑΜΕΡΙΣΜΑ "0 ° ZONE" (Ζώνη \* 0°), η "ψυχρότερη περιοχή" είναι αυτή που τονίζεται στη λεζάντα

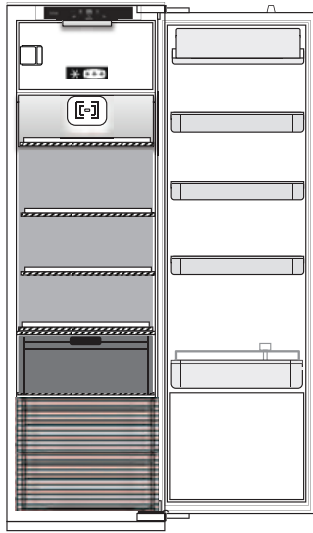

\*\*

### Λεζάντα

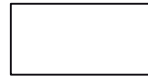

#### ΖΩΝΗ ΘΕΡΜΟΚΡΑΣΙΑΣ

Προτείνεται για τη φύλαξη τροπικών φρούτων, αναψυκτικών, ποτών, αυγών, σαλτσών, τουρισίων, βουτύρου, μαρμελάδας



#### ΘΑΛΑΜΟΣ ΨΥΞΗΣ

Προτείνεται για την αποθήκευση τυριών, γάλακτος, καθημερινών φαγητών, ντελικατέσεν, γιαουρτιού

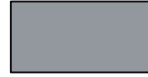

#### ΨΥΧΡΟΤΕΡΗ ΠΕΡΙΟΧΗ

Προτείνεται για την αποθήκευση αλλαντικών, επιδόρπων, ψαριών και κρέατος



#### ΣΥΡΤΑΡΙ ΦΡΟΥΤΩΝ ΚΑΙ ΛΑΧΑΝΙΚΩΝ

## ΨΥΓΕΙΟ

### Ανεμιστήρας\*

Ως προεπιλογή, ο ανεμιστήρας είναι ρυθμισμένος στο ON (Ενεργοποιημένος). Μπορείτε να ενεργοποιήσετε/απενεργοποιήσετε τον ανεμιστήρα πιέζοντας το κουμπί φωτισμού (όπως φαίνεται στην εικόνα 2) και ταυτόχρονα το κουμπί ON, όπως φαίνεται στην εικόνα 3. Το φως θα αναβοσβήσει μία μόνο φορά εάν ο ανεμιστήρας είναι απενεργοποιημένος (OFF) ή θα αναβοσβήσει 3 φορές αν ο ανεμιστήρας είναι ενεργοποιημένος (ON). Αν η θερμοκρασία περιβάλλοντος υπερβαίνει τους 27 °C ή αν εμφανιστούν σταγόνες νερού στα γυάλινα ράφια, είναι αναγκαίο να ενεργοποιήσετε τον ανεμιστήρα για να διασφαλίσετε τη σωστή συντήρηση των τροφίμων.

### Διακόπτης φωτισμού (αναλόγως με το μοντέλο)



Αυτό το προϊόν περιέχει μια φωτεινή πηγή ενεργειακής κλάσης G

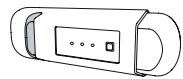

Αυτό το προϊόν περιέχει μια φωτεινή πηγή ενεργειακής κλάσης G

Η απενεργοποίηση του ανεμιστήρα επιτρέπει τη βελτίωση της κατανάλωσης ενέργειας.

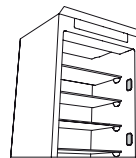
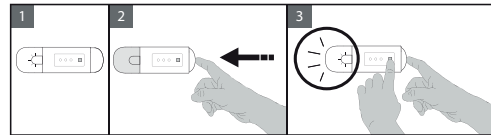

Αυτό το προϊόν περιέχει 4 πλευρικές φωτεινές πηγές ενεργειακής κλάσης A



Αυτό το προϊόν περιέχει 4 πλευρικές φωτεινές πηγές ενεργειακής κλάσης A και μια φωτεινή πηγή επάνω ενεργειακής κλάσης G



Αυτό το προϊόν περιέχει μια φωτεινή πηγή επάνω ενεργειακής κλάσης G

## ΚΑΤΑΨΥΚΤΗΣ

### Κατάψυξη φρέσκων τροφίμων

1. Συνιστάται να επιλέξετε ψυχρότερη θερμοκρασία ή να ενεργοποιήσετε την Ταχεία κατάψυξη/Γρήγορη ψύξη\* τέσσερις ώρες πριν αφαιρέσετε τα τρόφιμα από την κατάψυξη, προκειμένου να παραταθεί η διατήρηση των τροφίμων κατά τη φάση της απόψυξης.
2. Για να κάνετε απόψυξη, αποσυνδέστε τη συσκευή και αφαιρέστε τα συρτάρια. Αφήστε ανοιχτή την πόρτα για να διευκολύνετε το λιώσιμο του πάγου. Για να μην διαφύγει νερό στη διάρκεια της απόψυξης, σας συνιστούμε να τοποθετήσετε ένα απορροφητικό πανί στην κάτω πλευρά του καταψύκτη και να το στραγγίζετε τακτικά.
3. Καθαρίστε το εσωτερικό του καταψύκτη και στεγνώστε το προσεκτικά.

4. Ενεργοποιήστε ξανά τη συσκευή και βάλτε ξανά το φαγητό μέσα. Για να αφαιρέσετε τον πάγο στο εξάρτημα STOP FROST\*, ακολουθήστε τον ΚΑΘΑΡΙΣΜΟ.

### Παγοκύβοι\*

Γεμίστε με νερό την παγοθήκη κατά τα 2/3 και τοποθετήστε την στο θάλαμο καταψύκτη. Σε καμία περίπτωση μην χρησιμοποιείτε κοφτερά ή μυτερά αντικείμενα για να αφαιρέσετε τον πάγο.

Η ποσότητα νωπών τροφίμων που μπορεί να καταψυχθεί εντός ενός συγκεκριμένου διαστήματος αναγράφεται στην ετικέτα τεχνικών χαρακτηριστικών.

Τα όρια φορτίου καθορίζονται από καλάθια, πτερύγια, συρτάρια, ράφια κ.λπ. Βεβαιωθείτε ότι αυτά τα στοιχεία μπορούν να κλείσουν εύκολα μετά τη φόρτωση.

## ΓΕΝΙΚΕΣ ΠΛΗΡΟΦΟΡΙΕΣ

Τα συρτάρια, τα καλάθια και τα ράφια πρέπει να διατηρηθούν στην τρέχουσα θέση τους εκτός εάν ορίζεται διαφορετικά στον παρόντα γρήγορο οδηγό. Το σύστημα φωτισμού στο εσωτερικό του ψυγείου χρησιμοποιεί φώτα τύπου LED, επιτρέποντας έτσι καλύτερο φωτισμό από ό,τι με τους συμβατικούς λαμπτήρες, καθώς και πολύ χαμηλή κατανάλωση ενέργειας. Οι πόρτες και τα καπάκια της

\* Διατίθεται μόνο σε ορισμένα μοντέλα

συσκευής ψύξης πρέπει να αφαιρούνται πριν από την απόρριψη στον χώρο υγειονομικής ταφής, για να αποφευχθεί η παγίδευση παιδιών και ζώων μέσα σε αυτήν.

# Hotpoint

ARISTON



## ΑΝΤΙΜΕΤΩΠΙΣΗ ΠΡΟΒΛΗΜΑΤΩΝ

| Τι να κάνετε εάν...                                                                                       | Πιθανές αιτίες                                                                                                                                                                | Λύσεις                                                                                                                                                                                                                                                                                                                                                                                                                                                                                                                                                                                                                     |
|-----------------------------------------------------------------------------------------------------------|-------------------------------------------------------------------------------------------------------------------------------------------------------------------------------|----------------------------------------------------------------------------------------------------------------------------------------------------------------------------------------------------------------------------------------------------------------------------------------------------------------------------------------------------------------------------------------------------------------------------------------------------------------------------------------------------------------------------------------------------------------------------------------------------------------------------|
| Ο πίνακας ελέγχου είναι σβηστός, η συσκευή δεν λειτουργεί.                                                | Ίσως υπάρχει πρόβλημα ηλεκτρικής τροφοδοσίας της συσκευής.<br><br>Η συσκευή μπορεί να βρίσκεται σε λειτουργία ενεργοποίησης/αναμονής.                                         | Βεβαιωθείτε ότι: <ul style="list-style-type: none"> <li>• δεν υπάρχει διακοπή ρεύματος,</li> <li>• το φως είναι καλά τοποθετημένο στην πρίζα ρεύματος και ο ενδεχόμενος διπολικός διακόπτης δικτύου είναι στη σωστή θέση (επιτρέπει δηλαδή την τροφοδοσία της συσκευής),</li> <li>• οι συσκευές προστασίας του οικιακού ηλεκτρικού συστήματος λειτουργούν αποτελεσματικά,</li> <li>• το καλώδιο τροφοδοσίας δεν είναι κατεστραμμένο.</li> </ul><br>Ενεργοποιήστε τη συσκευή πιέζοντας το κουμπί  (βλ. λειτουργία Ενεργοποίηση/Αναμονή). |
| Το εσωτερικό φως δεν λειτουργεί.                                                                          | Το φως ενδέχεται να χρειάζεται να αντικατασταθεί. Δυσλειτουργία τεχνικού εξαρτήματος.                                                                                         | Αποσυνδέστε τη συσκευή από την ηλεκτρική τροφοδοσία και επικοινωνήστε με την Υπηρεσία Τεχνικής Υποστήριξης εάν απαιτείται αντικατάσταση.                                                                                                                                                                                                                                                                                                                                                                                                                                                                                   |
| Η εσωτερική λυχνία αναβοσβήνει.                                                                           | Ενεργοποιήθηκε ο συναγερμός πόρτας. Ενεργοποιείται όταν η πόρτα του ψυγείου παραμένει ανοικτή για πολύ ώρα.                                                                   | Για να απενεργοποιήσετε το συναγερμό πόρτας, κλείστε την πόρτα του ψυγείου.<br>Όταν ανοίξετε ξανά την πόρτα ελέγξτε αν η λυχνία λειτουργεί.                                                                                                                                                                                                                                                                                                                                                                                                                                                                                |
| Η θερμοκρασία στο εσωτερικό των θαλάμων δεν είναι αρκετά χαμηλή.                                          | Οι αιτίες του προβλήματος αυτού μπορεί να είναι διάφορες (βλ. «Λύσεις»).                                                                                                      | Βεβαιωθείτε ότι: <ul style="list-style-type: none"> <li>• οι πόρτες κλείνουν σωστά,</li> <li>• η συσκευή δεν είναι τοποθετημένη κοντά σε πηγή θερμότητας,</li> <li>• η ρυθμισμένη θερμοκρασία είναι κατάλληλη,</li> <li>• η κυκλοφορία του αέρα μέσα από τους αεραγωγούς στο κάτω μέρος της συσκευής δεν παρεμποδίζεται (βλ. την αντίστοιχη ενότητα του εγχειριδίου).</li> </ul>                                                                                                                                                                                                                                           |
| Υπάρχει νερό στο κάτω μέρος του θαλάμου ψυγείου.                                                          | Η αποστράγγιση του νερού απόψυξης παρεμποδίζεται.                                                                                                                             | Καθαρίστε την οπή αποστράγγισης του νερού απόψυξης (βλ. κεφάλαιο "Καθαρισμός και συντήρηση").                                                                                                                                                                                                                                                                                                                                                                                                                                                                                                                              |
| Υπερβολική ποσότητα πάγου στο θάλαμο καταψύκτη.                                                           | Η πόρτα του καταψύκτη δεν είναι καλά κλεισμένη.                                                                                                                               | Ελέγξτε αν υπάρχει κάτι που να εμποδίζει την πόρτα να κλείσει σωστά. <ul style="list-style-type: none"> <li>• Απόψυξη του θαλάμου καταψύκτη.</li> <li>• Βεβαιωθείτε ότι η συσκευή έχει εγκατασταθεί σωστά.</li> </ul>                                                                                                                                                                                                                                                                                                                                                                                                      |
| Το μπροστινό άκρο της συσκευής, στο ύψος του λάστιχου της πόρτας, είναι ζεστό.                            | Αυτό δεν είναι ελάττωμα. Αυτό εμποδίζει το σχηματισμό συμπύκνωσης.                                                                                                            | Δεν απαιτείται καμία λύση.                                                                                                                                                                                                                                                                                                                                                                                                                                                                                                                                                                                                 |
| Ένα ή περισσότερα από τα πράσινα σύμβολα αναβοσβήνουν συνεχώς και δεν είναι δυνατή η αλλαγή θερμοκρασίας. | Συναγερμός δυσλειτουργίας. Ο συναγερμός δυσλειτουργίας υποδεικνύει βλάβη σε τεχνικό εξάρτημα.                                                                                 | Επικοινωνήστε με το Κέντρο Εξυπηρέτησης Πελατών.                                                                                                                                                                                                                                                                                                                                                                                                                                                                                                                                                                           |
| Η θερμοκρασία στο θάλαμο ψυγείου είναι πολύ χαμηλή.                                                       | <ul style="list-style-type: none"> <li>• Η ρυθμισμένη θερμοκρασία είναι πολύ χαμηλή.</li> <li>• Μπορεί να τοποθετήθηκαν πολλά φρέσκα τρόφιμα στο θάλαμο καταψύκτη.</li> </ul> | <ul style="list-style-type: none"> <li>• Δοκιμάστε μια υψηλότερη θερμοκρασία.</li> <li>• Αν στο θάλαμο καταψύκτη τοποθετήθηκαν νωπά τρόφιμα, περιμένετε μέχρι να καταψυχθούν τελείως.</li> <li>• Απενεργοποιήστε τον ανεμιστήρα (εφόσον υπάρχει) ακολουθώντας τη διαδικασία που περιγράφεται στην παράγραφο "ΑΝΕΜΙΣΤΗΡΑΣ".</li> </ul>                                                                                                                                                                                                                                                                                      |

\* Διατίθεται μόνο σε ορισμένα μοντέλα

Σημείωση: Εάν η δήλωση του καταψύκτη υπάρχει στην πινακίδα τεχνικών στοιχείων (δείτε την παρακάτω εικόνα), η δήλωση ισχύει μόνο για το πρότυπο EN 62552:2013 που ισχύει έως τις 28 Φεβρουαρίου 2021.



**Μπορείτε να βρείτε πολιτικές, τυπική τεκμηρίωση και πρόσθετες πληροφορίες προϊόντος:**

- Την ιστοσελίδα μας **docs.hotpoint.eu**
- Χρησιμοποιώντας τον κωδικό QR
- Εναλλακτικά, **μπορείτε να επικοινωνήσετε με την Υπηρεσία εξυπηρέτησης πελατών** (βλ. τηλεφωνικό αριθμό στο βιβλιαράκι εγγύησης). Όταν επικοινωνείτε με το Κέντρο εξυπηρέτησης πελατών, αναφέρατε τους κωδικούς που αναγράφονται στην ετικέτα αναγνώρισης προϊόντος.

Οι πληροφορίες μοντέλου μπορούν να ανακτηθούν χρησιμοποιώντας τον κωδικό QR-Code αναγράφεται στην ετικέτα ενέργειας. Η ετικέτα περιλαμβάνει επίσης το αναγνωριστικό μοντέλου που μπορεί να χρησιμοποιηθεί για προσπέλαση στην πύλη της βάσης δεδομένων στη διεύθυνση <https://eprel.ec.europa.eu>.



# Hotpoint

ARISTON





---

**Hotpoint**

ARISTON



400011498703