

CS

Návod k použití

DE

Gebrauchsanweisung

EN

Instructions for use

ET

Kasutusjuhendid

FR

Mode d'emploi

HU

Használati utasítás

HY

Օգտագործման կանոններ

EL

Οδηγίες χρήσης

ČESKY	Návod k použití	Strana	4
DEUTSCH	Gebrauchsanweisung	Seite	22
ENGLISH	Instructions for use	Page	40
ESPAÑOL	Instrucciones de uso	Página	58
EESTI	Kasutusjuhendid	Lehekülg	76
FRANÇAIS	Mode d'emploi	Page	94
MAGYAR	Használati utasítás	Oldal	112
հայերեն	Օգտագործման կանոններ	Էջ	130
ΕΛΛΑΣ	Οδηγίες χρήσης	Σελίδα	148

BEZPEČNOSTNÍ POKYNY

JE DŮLEŽITÉ SI JE DŮKLADNĚ PŘEČÍST A ŘÍDIT SE JIMI

Před použitím spotřebiče si přečtěte tento návod k použití. Mějte je při ruce pro účely pozdějšího použití.

V těchto pokynech a na samotném spotřebiči jsou uvedena důležitá bezpečnostní upozornění, která je třeba za všech okolností dodržet. Výrobce odmítá nést jakoukoli odpovědnost za poruchy, které byly způsobeny nedodržetím bezpečnostních pokynů, nevhodným používáním spotřebiče nebo nesprávným nastavením ovladačů.

⚠ Velmi malé děti (0–3 roky) je třeba držet v bezpečné vzdálenosti od spotřebiče. Malé děti (3–8 let) by se neměly ke spotřebiči přibližovat, pokud nejsou pod dozorem. Děti starší 8 let a osoby s fyzickým, smyslovým či duševním postižením nebo bez patřičných zkušeností a znalostí mohou tento spotřebič používat pouze pod dohledem nebo tehdy, pokud obdržely informace o bezpečném použití spotřebiče a rozumějí rizikům, která s jeho používáním souvisejí. Nedovolte dětem, aby si se spotřebičem hrály. Nedovolte dětem, aby bez dohledu prováděly čištění a běžnou údržbu spotřebiče.

Děti od 3 do 8 let mohou dávat a vyndávat věci z chladicích spotřebičů.

SCHVÁLENÉ POUŽITÍ

⚠ POZOR: Tento spotřebič není určen k ovládání pomocí externího spínacího zařízení, jako je časovač, či samostatného systému dálkového ovládání.

⚠ Tento spotřebič je určen k použití v domácnostech a zařízeních, jako jsou: kuchyňské kouty pro zaměstnance v obchodech, kancelářích a na jiných pracovištích; statky; klienty hotelů, motelů, zařízení typu „bed & breakfast“ a jiných rezidenčních prostředích.

⚠ Tento spotřebič není určen k profesionálnímu použití. Spotřebič nepoužívejte venku.

⚠ Tento spotřebič je určen výhradně ke skladování vína. Lahve vždy skladujte bez obalu a ne uvnitř přepravek nebo krabic. Kapacita je uvedena v kapitole „Skladování lahví vína“.

⚠ Žárovka použitá uvnitř spotřebiče je speciálně navržena pro domácí spotřebiče a není vhodná pro všeobecné osvětlení místnosti v domácnosti (nařízení ES 244/2009).

⚠ Spotřebič je určen k provozu v prostředích, ve kterých se teplota pohybuje v následujícím rozmezí v závislosti na klimatické třídě uvedené na výrobním štítku.

Při dlouhodobém ponechání spotřebiče v nižší či vyšší teplotě nemusí spotřebič správně

fungovat.

Teploty prostředí pro klimatickou třídu:

SN: Od 10 °C do 32 °C;

N: Od 16 °C do 32 °C

ST: Od 16 °C do 38 °C;

T: Od 16 °C do 43 °C



Tento spotřebič neobsahuje CFC. Chladicí okruh obsahuje látku R600a (HC).

Spotřebiče obsahující isobutan (R600a):

isobutan je přírodní plyn bez škodlivých účinků na životní prostředí, který je nicméně hořlavý.

Je tedy třeba se přesvědčit, že nedošlo k poškození trubek chladicího okruhu, zvláště při vypouštění chladicí kapaliny.

VAROVÁNÍ: Nepoškozte potrubí chladicího okruhu kapaliny.

VAROVÁNÍ: Větrací otvory v plášti spotřebiče nebo ve vestavěné konstrukci nesmí být zakryty.

VAROVÁNÍ: Neurychlujte odmrazování jinými mechanickými, elektrickými a chemickými postupy, než jaké doporučuje výrobce.

VAROVÁNÍ: Do oddílů spotřebiče neumísťujte ani v nich nepoužívejte elektrické přístroje, které nejsou výslovně schváleny výrobcem.

VAROVÁNÍ: Neumisťujte dovnitř zařízení nebo do jeho blízkosti výbušné látky, jako např. plechovky s aerosoly, a nepřechovávejte zde

benzín či jiné hořlavé materiály ani s nimi nemanipulujte.

VAROVÁNÍ: Poškozené těsnění je nutné co nejdříve vyměnit.

VAROVÁNÍ: Spotřebič lze používat pouze k uchovávání lahví vína, nevkládejte do něj žádné potraviny.



Plyn pentafluorobutan se používá jako nadouvadlo v izolační pěně a je hořlavý.

INSTALACE

VAROVÁNÍ: Stěhování a instalaci spotřebiče musejí provádět minimálně dvě osoby – nebezpečí zranění. Při rozbalování a instalaci používejte ochranné rukavice – nebezpečí pořezání.

VAROVÁNÍ: Instalaci, včetně případného připojení k přívodu vody a elektřiny, a opravy musí provádět kvalifikovaný technik. Neopravujte ani nevyměňujte žádnou část spotřebiče, pokud to není výslovně uvedeno v návodu k použití. Nedovolte dětem, aby se přibližovaly k místu instalace. Po vybalení spotřebiče se přesvědčte, že nebyl při dopravě poškozen. V případě problémů se obraťte na prodejce nebo na nejbližší servisní středisko. Po instalaci musí být obalový materiál (plasty, polystyrenová pěna atd.) uložen mimo dosah dětí – nebezpečí udušení. Před zahájením instalace je nutné spotřebič odpojit od elektrické sítě – nebezpečí úrazu elektrickým proudem.

Během instalace se ujistěte, že zařízení nepoškozuje napájecí kabel – nebezpečí požáru a úrazu

elektrickým proudem. Zařízení nezapínejte, dokud nebyla ukončena instalace.

⚠ Při přemísťování spotřebiče dejte pozor, abyste nepoškodili podlahu (např. parkety). Spotřebič umístěte na podlahu či podložku, která unese jeho hmotnost, na místo vhodné s ohledem na velikost a způsob použití spotřebiče. Přesvědčte se, že spotřebič není umístěn do blízkosti zdroje tepla a že všechny čtyři nožky stojí pevně na zemi. Podle potřeby nožky nastavte a pomocí vodováhy zkontrolujte, zda je spotřebič dokonale vodorovný. Doporučujeme vám, abyste se zapojením spotřebiče počkali nejméně dvě hodiny, aby chladicí okruh mohl dokonale fungovat.

⚠ Aby bylo zajištěno dostatečné větrání, ponechte prostor na obou stranách spotřebiče a nad ním. Za účelem zamezení přístupu k horkému povrchu by měla mezera mezi zadní stranou spotřebiče a stěnou za spotřebičem být 50 mm. Menší mezera zvyšuje spotřebu energie spotřebiče.

⚠ **VAROVÁNÍ:** Při umísťování spotřebiče na místo určení se ujistěte, že napájecí kabel není někde zachycen nebo zda nedošlo k jeho poškození.

⚠ **VAROVÁNÍ:** Aby se předešlo nebezpečí v důsledku nestability, musí být spotřebič umístěn nebo upevněn v souladu s pokyny výrobce.

Je zakázáno umísťovat spotřebič tak, aby se kovová hadice

plynového sporáku, kovové plynové nebo vodní potrubí nebo elektrické vedení dotýkaly zadní stěny chladničky (výparník).

⚠ Změna otevírání dvířek není možná. Nepokoušejte se dvířka otočit.

UPOZORNĚNÍ NA PŘERUŠENÍ DODÁVKY ELEKTRICKÉ ENERGIE

⚠ V souladu s národními bezpečnostními normami týkajícími se elektrických zařízení musí být možné odpojit spotřebič od elektrické sítě vytažením zástrčky, pokud je tato přístupná, popřípadě prostřednictvím vícepólového spínače nainstalovaného před zásuvkou, a to dle pravidel pro zapojování spotřebičů, přičemž spotřebič musí být uzemněn.

⚠ Nepoužívejte prodlužovací kabely, sdružené zásuvky nebo adaptéry. Po provedení instalace nesmí být elektrické prvky spotřebiče pro uživatele přístupné. Nepoužívejte spotřebič, pokud jste mokří nebo naboso.

Tento spotřebič nezapínejte, pokud je poškozen napájecí síťový kabel či zástrčka, pokud správně nefunguje nebo byl poškozen či spadl.

⚠ Jestliže je poškozený přívodní kabel, za identický ho smí vyměnit pouze výrobce, servisní technik nebo osoba s podobnou příslušnou kvalifikací, jinak by mohlo dojít k úrazu – riziko úrazu elektrickým proudem.

⚠ **VAROVÁNÍ:** Zezadu spotřebiče neumísťujte přenosné

vícezásuvkové prodlužovací
prívody nebo přenosné napájecí
zdroje.

ČIŠTĚNÍ A ÚDRŽBA

⚠ VAROVÁNÍ: Předtím, než
začnete provádět jakoukoli
údržbu, ujistěte se, že je spotřebič
odpojen od elektrické sítě. Abyste
se vyhnuli zranění, používejte
ochranné rukavice (riziko tržných
poranění) a bezpečnostní obuv
(riziko pohmoždění); zajistěte
manipulaci ve dvou osobách
(snížení hmotnosti břemene);
nikdy nepoužívejte parní čističe
(riziko elektrického šoku).

Neprofesionální provádění oprav,
které výrobce nepovoluje, by
mohlo mít za následek ohrožení
zdraví a bezpečnosti, za což nelze
výrobce činit odpovědným. Na
vady nebo poškození zapříčiněné
prováděním neprofesionálních
oprav nebo údržby se nevztahuje
záruka, jejíž podmínky jsou
uvedeny v dokumentaci, která
byla k jednotce dodaná.

⚠ Na plastové části, vnitřek
spotřebiče a obložení dvířek či
těsnění nepoužívejte abrazivní
nebo nešetrné čisticí prostředky,
jako jsou např. spreje na okna,
žíravé odmašťovací přípravky,
hořlavé kapaliny, čisticí vosky,
koncentrované čisticí prostředky,
bělidla nebo čističe obsahující
ropné látky. K čištění nepoužívejte
papírové utěrky, abrazivní
houbičky nebo jiné nešetrné

nástroje.

LIKVIDACE OBALOVÉHO MATERIÁLU

Obal je ze 100% recyklovatelného materiálu a je
označen recyklačním znakem . Jednotlivé
části obalového materiálu proto zlikvidujte
odpovědně podle platných místních předpisů
upravujících nakládání s odpady.

LIKVIDACE DOMÁČÍCH ELEKTROSPOTŘEBIČŮ

Tento spotřebič byl vyroben z recyklovatelných
nebo opakovaně použitelných materiálů.

Zlikvidujte jej podle místních předpisů pro
likvidaci odpadu.

Další informace o likvidaci, renovaci a recyklaci
elektrických spotřebičů získáte na místním
úřadě, ve středisku pro sběr domácího odpadu
nebo v obchodě, kde jste spotřebič zakoupili.
Tento spotřebič je označen v souladu s evropskou
směrnicí 2012/19/EU o odpadních elektrických
a elektronických zařízeních (OEEZ) a nařízeními
o odpadních elektrických a elektronických
zařízeních 2013 (včetně dodatků).

Zajištěním správné likvidace tohoto výrobku
pomůžete zabránit negativním vlivům na
životní prostředí a lidské zdraví.

Symbol  na výrobku nebo příslušné
dokumentaci udává, že tento výrobek se nesmí
likvidovat společně s domácím odpadem,
nýbrž je nutné ho odevzdat do příslušného
sběrného střediska k recyklaci elektrických
a elektronických zařízení.

RADY K ÚSPOŘE ELEKTRICKÉ ENERGIE

Spotřebič umístěte do suché a dobře větrané
místnosti v dostatečné vzdálenosti od zdrojů
tepla (např. radiátoru, sporáku) a tak, aby nebyl
vystaven přímému slunci. V případě potřeby
použijte izolační desku.

Pro zajištění adekvátní ventilace dodržujte
pokyny k instalaci spotřebiče.

Nedostatečné větrání na zadní straně spotřebiče
zvyšuje spotřebu energie a snižuje účinnost
chlazení. Časté otevírání dvířek může zvýšit
spotřebu energie. Na teplotu uvnitř spotřebiče
a spotřebu energie může mít vliv i pokojová
teplota a umístění spotřebiče. Při nastavení
teploty musíte brát tyto faktory v úvahu.
Omezte otevírání dveří na minimum.

Nenechte se znepokojovat hlukem kompresoru.
Jedná se o běžný provozní zvuk.

Tento produkt obsahuje zdroj osvětlení
energetické třídy F.



RŮZNÉ FUNKCE A MOŽNOSTI

Informace o chladicí technologii nové generace

Lednice s chladicí technologií nové generace fungují odlišně než statické lednice. U ostatních lednic se může v oddíle mrazničky tvořit led vlivem otevření dvířek a vlhkosti uvnitř potravin. Takovéto lednice je nutné pravidelně odmrazovat. Odmrazování znamená, že je nutné lednici pravidelně vypnout, zmrazené potraviny přesunout do vhodné skladovací nádoby a led, který se vytvořil v oddíle mrazničky, odstranit.

U lednic s novou generací technologie chlazení je pravidelně do lednice a do oddílu mrazničky nasáván suchý studený vzduch pomocí ventilátoru. Studený vzduch chladí vaše potraviny rovnoměrně a souvisle, což brání vzniku vlhkosti a ledu.

V oddíle chladničky je vzduch vhnán ventilátorem, který je umístěn v horní části oddílu chladničky, a dále je chlazen během průchodu otvorem za vzduchovým potrubím. Současně je tento vzduch vytlačován otvory ve vzduchovém potrubí a rovnoměrně šíří chlad do celého oddílu chladničky.

Jelikož mezi oddíly mrazničky a chladničky neprobíhá žádné proudění vzduchu, nedochází ani k míchání pachů.

Výsledkem je, že vaše lednice s chlazením nové generace vám přinese spoustu užítku, ale také velký objem a estetický vzhled.

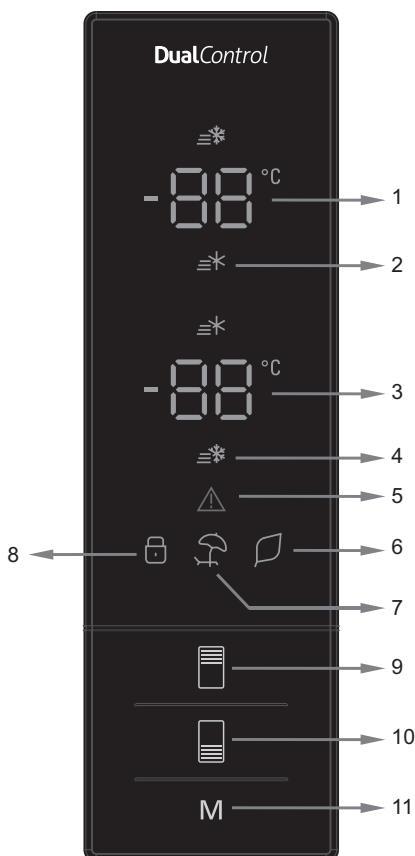
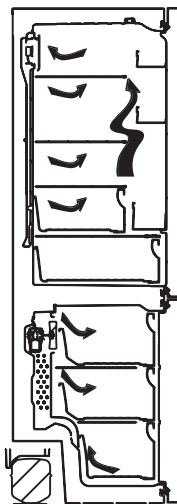

Displej a ovládací panel

Používání ovládacího panelu

1. Zobrazení hodnoty nastavení chladničky.
2. Indikátor režimu Super cooling.
3. Zobrazení hodnoty nastavení mrazničky.
4. Indikátor režimu Super freeze.
5. Symbol alarmu.
6. Symbol úsporného režimu.
7. Symbol režimu dovolená.
8. Symbol dětské pojistky.
9. Umožňuje nastavit požadovanou hodnotu chladničky a v případě potřeby aktivovat režim Super cool. Chladničku lze nastavit do režimu Super cool na 8, 6, 5, 4 a 2 °C.
10. Umožňuje nastavit požadovanou hodnotu mrazničky a v případě potřeby aktivovat režim Super freeze. Mrazničku lze nastavit do režimu Super freeze na -16, -18, -20, -22 a -24 °C.
11. Umožňuje v případě potřeby aktivovat různé režimy (úsporný, dovolená atd.).

Funkce vaší ledničky

Režim Super freeze

Jak ho použít?

- Stiskněte tlačítko pro nastavení mrazničky, dokud se na displeji nezobrazí symbol režimu Super freeze.
- Ozve se dvojitý pípnutí. Režim je aktivován.

Během tohoto režimu:

- Teplotu chladničky a režimu Super cool lze upravit. V tomto případě režim Super freeze zůstává aktivní.
- Úsporný režim a režim Dovolena nelze aktivovat.
- Režim Super freeze lze zrušit stejným způsobem, jakým byl aktivován.

Poznámka: Režim „Super Freeze“ se automaticky zruší po 24 hodinách, nebo pokud čidlo mrazničky detekuje teplotu nižší než $-25\text{ }^{\circ}\text{C}$



Režim Super cool

Jak ho použít?

- Stiskněte tlačítko pro nastavení chladničky, dokud se na displeji nezobrazí symbol režimu Super cool.
- Ozve se dvojitý pípnutí. Režim je aktivován.

Během tohoto režimu:

- Teplotu mrazničky a režimu Super freeze lze upravit. V tomto případě režim Super cool zůstává aktivní.
- Úsporný režim a režim Dovolena nelze aktivovat.
- Režim Super cool lze zrušit stejným způsobem, jakým byl aktivován.



Úsporný režim

Jak ho použít?

- Stiskněte tlačítko „režim“, dokud se nezobrazí symbol eco.
- Pokud do 1 vteřiny nestisknete žádné tlačítko. Režim je aktivován. Symbol Eco 3krát blikne. Po aktivaci režimu se ozve dvojitý pípnutí.
- V zónách zobrazení teploty mrazničky a chladničky se zobrazí „E“.
- Symbol úsporného režimu E bude svítit celou dobu, dokud bude režim aktivní.

Během tohoto režimu:

- Nastavení mrazničky lze měnit. Po vypnutí úsporného režimu budou použity zadané hodnoty nastavení.
- Nastavení chladničky lze měnit. Po vypnutí úsporného režimu budou použity zadané hodnoty nastavení.
- Režimy Super cool a super freeze lze aktivovat. Po aktivaci těchto režimů bude úsporný režim automaticky vypnut.
- Režim Dovolena lze aktivovat po vypnutí úsporného režimu. Poté dojde k aktivaci tohoto zadaného režimu.
- Pro zrušení tohoto režimu stačí stisknout tlačítka režimů.



Režim Dovolena

Jak ho použít?

- Stiskněte tlačítko „režim“, dokud se nezobrazí symbol dovolené.
- Pokud do 1 vteřiny nestisknete žádné tlačítko. Režim je aktivován. Symbol Dovolena 3krát blikne. Po aktivaci režimu se ozve dvojitý pípnutí.
- V zóně pro zobrazení teploty chladničky se objeví „--“.
- Symbol režimu Dovolena a „--“ budou svítit celou dobu, dokud bude režim aktivní.

Během tohoto režimu:

- Nastavení mrazničky lze měnit. Po vypnutí režimu dovolena budou použity zadané hodnoty nastavení.
- Nastavení chladničky lze měnit. Po vypnutí režimu dovolena budou použity zadané hodnoty nastavení.
- Režimy Super cool a super freeze lze aktivovat. Po aktivaci těchto režimů bude režim Dovolena automaticky vypnut.
- Úsporný režim lze aktivovat po vypnutí režimu Dovolena. Poté dojde k aktivaci tohoto zadaného režimu.
- Pro zrušení tohoto režimu stačí stisknout tlačítka režimů.



Režim Drink cool

Jak ho použít?

- Tento režim se používá pro ochlazení nápojů do doby, kterou lze nastavit.

Během tohoto režimu:

- Na 5 vteřin podržte stisknuté tlačítko mrazničky.
- Na displeji pro nastavení hodnoty mrazničky se spustí speciální animace a na displeji pro nastavení hodnoty chladničky se rozblíká číslice 05.
- Stisknutím tlačítka chladničky nastavte požadovaný čas (05, 10, 15, 20, 25, 30 minut).
- Po zadání času číslice na displeji 3krát bliknou a ozve se dvojitý pípnutí.
- Pokud do 2 vteřin nestisknete žádné tlačítko, uvedený čas bude nastaven.
- Spustí se odpočítávání nastaveného času po minutách.
- Na displeji bude blikat zbývající čas.
- Pro zrušení tohoto režimu stiskněte tlačítko mrazničky na 5 vteřin.



Funkce dětské pojistky

Jak ho použít?

- Pro zamezení stisknutí tlačítek dětmi během hry a nežádoucí změny nastavení lze zařízení zamknout pomocí dětské pojistky.

Aktivace dětské pojistky

- Stiskněte současně tlačítka mrazničky a chladničky na 5 vteřin.

Během tohoto režimu:

- Stiskněte současně tlačítka mrazničky a chladničky na 5 vteřin.

Poznámka: Dětská pojistka se vypne také v případě, že dojde k přerušení dodávky elektrického proudu, nebo v případě odpojení ledničky ze zásuvky.



Režim spořiče displeje

Jak jej použít?

- Tento režim se aktivuje po stisknutí tlačítka režimu na 5 vteřin.
- Pokud do 5 vteřin po aktivaci tohoto režimu nestisknete žádné tlačítko, ovládací panel se vypne.
- Pokud stisknete jakékoli tlačítko, je-li ovládací panel vypnutý, zobrazí se na displeji aktuální nastavení a poté můžete provést jejich požadovanou úpravu. Pokud ani nyní nezrušíte režim spořiče displeje, nebo během následujících 5 vteřin nestisknete žádné tlačítko, ovládací panel se opět vypne.
- Pro vypnutí režimu spořiče displeje stiskněte znovu tlačítko režimu na 5 vteřin.
- Při aktivním režimu spořiče displeje můžete také aktivovat dětskou pojistku.



Nastavení teploty chladničky

- Výchozí hodnota indikátoru nastavení chladničky je +4 °C.
- Stiskněte jedenkrát tlačítko chladničky.
- Po prvním stisknutí tohoto tlačítka se na indikátoru nastavení chladničky zobrazí poslední zadaná hodnota.
- Při dalším stisknutí tohoto tlačítka se nastaví nižší teplota. (+8 °C, +6 °C, +5 °C, +4 °C, +2 °C, Supercool)
- Pokud stisknete tlačítko chladničky až do zobrazení symbolu Supercool a pokud současně nestisknete do 1 vteřiny žádné tlačítko, symbol Super Cool se zobrazí.
- Při dalším stisknutí stejného tlačítka se opět začnou zobrazovat hodnoty od +8 °C.
- Hodnota teploty, která byla nastavena před aktivací režimu Dovolena, Super Freeze, Super Cool nebo úsporného režimu, zůstane zachována po vypnutí nebo ukončení těchto režimů. Zařízení se poté přepne na tuto nastavenou hodnotu.



Nastavení teploty mrazničky

- Výchozí hodnota indikátoru nastavení mrazničky je $-18\text{ }^{\circ}\text{C}$.
- Stiskněte jedenkrát tlačítko mrazničky.
- Po prvním stisknutí tohoto tlačítka se na displeji rozblíká poslední nastavená hodnota.
- Při každém dalším stisknutí tohoto tlačítka se nastaví nižší hodnota ($-16\text{ }^{\circ}\text{C}$, $-18\text{ }^{\circ}\text{C}$, $-20\text{ }^{\circ}\text{C}$, $-22\text{ }^{\circ}\text{C}$, $-24\text{ }^{\circ}\text{C}$, Superfreeze).
- Pokud stisknete tlačítko chladničky až do zobrazení symbolu Superfreeze a pokud současně nestisknete do 1 vteřiny žádné tlačítko, symbol Super Freeze se zobrazí.
- Při dalším stisknutí stejného tlačítka se opět začnou zobrazovat hodnoty od $-16\text{ }^{\circ}\text{C}$.
- Hodnota teploty, která byla nastavena před aktivací režimu Dovolena, Super Freeze, Super Cool nebo úsporného režimu, zůstane zachována po vypnutí nebo ukončení těchto režimů. Zařízení se poté přepne na tuto nastavenou hodnotu.



Varování ohledně úpravy nastavení teploty

- Úprava teploty je nutné provádět po uvázení podle frekvence otevírání dvířek lednice a množství jídla uloženého uvnitř.
- Dokud se jedna úprava teploty neprovede, neměňte nastavení.
- Po zapojení by vaše lednice měla být spuštěna bez přerušení po dobu 24 hodin, aby se přizpůsobila okolní teplotě. Během této doby neotevírejte dvířka lednice příliš často a neukládejte dovnitř mnoho potravin.
- Pro případ, že lednici odpojíte a poté opět zapojíte do zásuvky, nebo dojde-li k výpadku elektřiny, je lednice opatřena ochrannou funkcí 5minutového zpožděného provozu. Cílem je zamezit poškození kompresoru vaší ledničky. Po uplynutí těchto 5 minut se obnoví normální funkce vaší ledničky.
- Vaše lednice je určena pro provoz při okolních teplotách, které jsou uvedené ve standardních vlastnostech, dle klimatické třídy uvedené na informačním štítku. Pro zajištění efektivity chlazení vám nedoporučujeme nechávat ledničku fungovat mimo uvedené teplotní limity.
- Toto zařízení je určeno k funkci při okolní teplotě v rozsahu $10\text{ }^{\circ}\text{C}$ – $43\text{ }^{\circ}\text{C}$.

Klimatická třída	Pokožová T. ($^{\circ}\text{C}$)
SN:	10 až $32\text{ }^{\circ}\text{C}$
ST:	16 až $38\text{ }^{\circ}\text{C}$
N:	16 až $32\text{ }^{\circ}\text{C}$
T:	16 až $43\text{ }^{\circ}\text{C}$

Příslušenství

Výrobek kostek ledu (u některých modelů)

- Vysuňte přihrádku na led.
- Naplňte ji vodou po vyznačenou rysku.
- Umístěte přihrádku na led do původní polohy.
- Po vytvoření kostek ledu vyklopte kostky ledu do mrazicího boxu otočením ovladačů.

Poznámka:

- Nenaplňujte mrazicí box vodou s cílem zmrazit ji na led. Mohlo by dojít k jeho poškození.
- Pohybovat nádobou na led, když je lednice spuštěná, může být obtížné. V takovém případě je nutné ji očistit odstraněním skleněných polic.

Tác na led (u některých modelů)

- Naplňte táč na led vodou a umístěte jej do oddílu mrazničky.
- Po úplném zmrazení vody na led můžete táč prohnout podle instrukcí na obrázku a vzniklý led vypadne.

Oddíl Chiller se zvláštní teplotou (u některých modelů)

Uložení potravin do oddílu Chiller se zvláštní teplotou místo do oddílu mrazničky chladničky dosáhnete delšího zachování čerstvosti, původní chuti a vůně i svěžího vzhledu.

Jakmile se oddíl Chiller zašpiní, vyjměte jej a omyjte vodou.

(Voda zamrzá při $0\text{ }^{\circ}\text{C}$, ale potraviny obsahující sůl nebo cukr zamrzají při nižších teplotách). Oddíl Chiller se zvláštní teplotou se používá pro uskladnění syrových ryb, naložených potravin, rýže atd.

Do oddílu Chiller se zvláštní teplotou neumísťujte potraviny, které chcete zmrazit, nebo tácy na led.

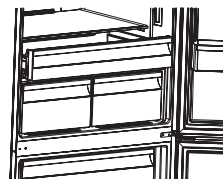
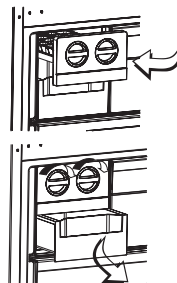

Vyjmutí oddílu Chiller se zvláštní teplotou

- Vytáhněte oddíl Chiller směrem k sobě posouváním na vodicích lištách.
- Nadzvedněte oddíl Chiller z vodicí lišty a vyjměte jej z lednice.

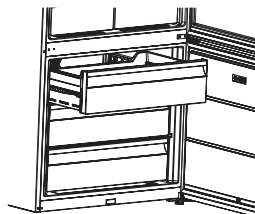

Mrazicí oddíl

Mrazicí oddíl umožňuje častější manipulaci s potravinami.

Vyndání mrazicího oddílu;

- Vysuňte oddíl nejvíc, jak to jde.
- Nadzvedněte oddíl a vytáhněte ven.

! Pro seřízení posuvného oddílu postupujte obráceně.

Poznámka: Při vyndávání oddílu jej vždy držte za jeho držadlo.

Kontrola vlhkosti

Je-li zařízení pro kontrolu vlhkosti zavřené, můžete skladovat čerstvé ovoce a zeleninu delší dobu.

Je-li zásobník na ovoce a zeleninu zcela plný, otevřete regulátor čerstvosti na čelní straně zásobníku. To umožní proudění vzduchu do zásobníku na ovoce a zeleninu, kontrolu nad vlhkostí uvnitř zásobníku a prodloužení doby uskladnění potravin uvnitř něj.

Pokud zpozorujete jakoukoliv kondenzaci na skle této zásuvky, měli byste regulátor kontroly vlhkosti uvést do otevřené polohy.

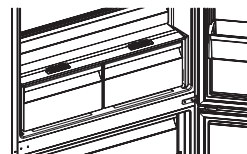

Nastavitelné dvevní přihrádky (u některých modelů)

Tyto přihrádky lze umístit do pěti různých výškových poloh, a tím si vytvořit úložné prostory odpovídající vašim potřebám.

Změna polohy nastavitelných dvevních přihrádek:

Zvedněte přední část přihrádky (1) a oběma rukama nastavitelnou dvevní přihrádku zvedněte (2) (obr. 1).

Před puštěním dvevní přihrádky se ujistěte, že je dvevní přihrádka umístěna v jedné z poloh uvnitř dvířek.



Obr. 1

Aktivní kyslík (u některých modelů)

Aktivní kyslík šíří záporné ionty, které neutralizují částice nežádoucích pachů a prach obsažené ve vzduchu, čímž přispívá k zachování čerstvosti potravin. Eliminací těchto částic ze vzduchu uvnitř chladničky zvyšuje aktivní kyslík kvalitu vzduchu a odstraňuje pachy.

- Tato funkce je volitelná. Váš produkt ji nemusí obsahovat.
- Umístění vašeho ionizačního zařízení se může lišit od produktu lišit.

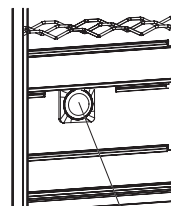

Aktivní kyslík

Aktivní filtr pro zachování čerstvosti (u některých modelů)

Technologie aktivního filtru napomáhá odstranění etylénu (biologický prvek, který se přirozeně uvolňuje z čerstvých potravin) a nepříjemných pachů ze zásobníku. Díky tomu zůstávají potraviny déle čerstvé.

- Aktivní filtr je nutné jednou za rok vyčistit. Filtr umístíte na 2 hodiny do trouby při teplotě 65 °C.
- Pro vyčištění filtru sejměte zadní kryt filtru tahem ve směru šipky (A).
- Filtr nesmí být čištěn vodou ani žádným čisticím prostředkem.

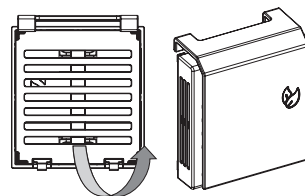

Poznámky: Poloha, ve které je filtr smontovaný, se může lišit podle vzhledu zásobníku na ovoce a zeleninu. Prostudujte si prosím příslušné obrázky. U některých modelů nelze filtr připevnit dle instrukcí na obrázcích. V tomto případě jej jednoduše vložte do zásuvky.

Aktivní filtr

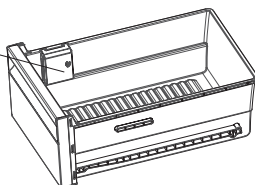

Obrázky a textový popis sekce příslušenství se může lišit dle modelu vašeho zařízení.

Skladování potravin v nejchladnější části chladničky



Vaše potraviny budou lépe uchovány, pokud je budete skladovat ve vhodné chladicí části. Nejchladnější místo se nachází přímo nad zásuvkou na ovoce a zeleninu.

Pro zajištění nejnižší možné teploty v této části se ujistěte, že se políčka nachází v poloze u symbolu uvedeného na obrázku.

Ukazatel teploty (v některých modelech)

Vaše chladnička je vybavena ukazatelem teploty v nejchladnější části pro usnadnění nastavení.

Můžete jednoduše zkontrolovat, zda je teplota v nejchladnější části přijatelná: Pokud se na ukazateli objeví „OK“, znamená to, že je termostat dobře nastaven a vnitřní teplota je v pořádku.

Jelikož se symbol „OK“ zobrazuje na černém pozadí, není dobře vidět, pokud je indikátor špatně nasvícen. Pro lepší viditelnost je potřeba dostatek světla.

Pokud se symbol „OK“ neobjeví, znamená to, že teplota je stále příliš vysoká: Budete muset upravit nastavení termostatu a počkat 12 hodin, než teplotu znovu zkontrolujete.

POZNÁMKA: Je běžné, že symbol „OK“ se nezobrazí na indikátoru nastavení teploty po opakovaném otevírání dveří (či pokud byly otevřeny delší dobu) nebo po vložení čerstvých potravin do spotřebiče. Pokud se nahromadí abnormální množství ledových krystalů (na spodní stěně spotřebiče) na výparníku chladicího oddílu (přeplněný spotřebič, vysoká pokojová teplota, časté otevírání dveří), nastavte teplotu spotřebiče na nižší hodnotu, dokud se kompresor znovu nezačne vypínat.

Horní hranice nejchladnější části chladničky je uvedena na spodní části štítku (hrot šipky). Horní police nejchladnější části musí být na stejné úrovni jako hrot šipky. Nejchladnější část se nachází pod tímto ukazatelem.

Vzhledem k tomu, že jsou tyto police vyjímatelné, ujistěte se, že jsou vždy na stejné úrovni s limity zón vyznačenými na štítku, aby byla zaručena teplota v této oblasti.

Každý druh potravin má ideální teplotu pro uchování a následně i konkrétní umístění, které je třeba dodržet.

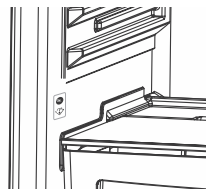

Oblasti	Potraviny
Horní police	Vařené potraviny, zákusky a veškeré potraviny určené pro rychlou spotřebu
Nejchladnější oblast	Maso, drůbež, divočina a čerstvé ryby s maximální dobou spotřeby: 1 až 2 dny. Čerstvé ovoce, vařené vepřové maso.
Zásuvka na zeleninu	Čerstvé ovoce a zelenina.
Dveře	Přihrádky ve dveřích jsou v dolní části určeny pro lahve a v horních částech pro běžně používané potraviny i potraviny v malém balení, jako například jogurty, čerstvá smetana.
	Másla, sýry a vajíčka by měla být skladována v příslušných přihrádkách.

ROZMÍSTĚNÍ POTRAVIN V TOMTO SPOTŘEBIČI

Funkce vaší ledničky

- Za obvyklých provozních podmínek bude nastavení hodnoty teploty oddílu chladničky na 4 °C postačující.
- Pro snížení vlhkosti a následného vzniku nežádoucí námrazy do chladničky nikdy neukládejte nápoje a tekutiny v netěsných nádobách. Námraza má tendenci se tvořit nejvíc v nejméně chladnějších částech výparníku a postupem času bude vyžadovat častější odmrazování.
- Do chladničky nikdy nekládejte teplá jídla. Pro zajištění vhodné cirkulace vzduchu uvnitř oddílu chladničky by teplá jídla nejdříve měla vychladnout na pokojovou teplotu a až poté být uložena do chladničky.
- Zadní stěny by se neměly dotýkat žádné potraviny. Mohlo by to vést ke vzniku námrazy a obaly by se mohly nalepít na zadní stěnu. Neotvírejte dvířka chladničky příliš často.
- Maso a očištěné ryby (v původním obalu nebo v plastové fólii), které plánujete spotřebovat do 1–2 dnů, ukládejte do spodní části oddílu chladničky (nad zásobníkem na ovoce a zeleninu), protože se jedná o nejméně chladnější část chladničky, která zajistí nejlepší podmínky pro jejich uskladnění.
- Ovoce a zeleninu můžete do zásobníku ukládat bez obalů.

Některá doporučení pro ukládání potravin v oddíle chladničky jsou specifikována níže.

Potraviny	Maximální doba uskladnění	Kam do chladničky ukládat
Ovoce a zelenina	1 týden	Box na zeleninu
Maso a ryby	2–3 dny	V plastové fólii nebo v plastových sáčcích do zásobníku na maso. (na skleněné polici)
Čerstvý sýr	3–4 dny	Ve speciální dveřní přihrádce.
Máslo a margarín	1 týden	Ve speciální dveřní přihrádce.
Produkty v lahvích, mléko a jogurty.	Do data konce trvanlivosti uvedeného výrobcem.	Ve speciální dveřní přihrádce.
Vejce	1 měsíc	V přihrádce na vejce.
Vařená jídla		Všechny přihrádky.

POZNÁMKA: Brambory, cibuli a česnek v chladničce neskladujte.

Oddíl mrazničky

- Za běžných provozních podmínek používejte oddíl pro hluboké zmrazení vaší chladničky pro dlouhodobé skladování mražených potravin a pro tvoření ledu.
- Pro maximální využití objemu oddílu mrazničky používejte skleněné police pouze pro jeho horní a střední část. Pro spodní část používejte spodní koš.
- Neukládejte potraviny, které chcete znovu zmrazit, mezi již zmrazené potraviny.
- Potraviny, které chcete zmrazit (maso, mleté maso, ryby atd.), rozdělte na jednotlivé porce tak, aby byly zkonzumovány vcelku a rovnou.
- Po rozmrazení zmražených potravin tyto potraviny už znovu nezmrazujte. Představují nebezpečí pro vaše zdraví, jelikož mohou způsobit například otravu jídlem.
- Horká jídla neumísťujte do oddílu pro hlubkové mražení, dokud nevychladnou. Mohlo by to spustit hnilobné procesy v potravinách, které byly zmrazeny dříve.
- Kupujete-li mražené potraviny, ujistěte se, že byly zmrazeny ve vhodných podmínkách a že jejich obal není protržený.
- Při skladování mražených potravin je nutné dodržet podmínky skladování uvedené na obalu. Nebyly-li uvedeny jinak, je třeba potraviny zkonzumovat v nejkratší možné době.
- Pokud se uvnitř obalu mražených potravin vytvořila vlhkost a potraviny zapáchají, je možné, že nebyly skladovány správným způsobem a zkazily se. Tento typ potravin nekupujte!

- Délka skladování mražených potravin závisí na okolní teplotě, na frekvenci otevírání a zavírání dvířek chladničky, na nastavení termostatu, na typu potravin a na době, která uplynula od jejich zakoupení do jejich umístění do chladničky. Vždy dodržujte instrukce uvedené na obalu a nikdy nepřekračujte uvedenou délku skladování.

Pamatujte si, že: pokud se pokusíte otevřít dvířka okamžitě po uzavření oddílu mrazničky, nebude jejich otevírání snadné. Jedná se o normální jev! Po dosažení rovnovážného stavu bude možné dvířka snadno otevřít.

Důležité upozornění:

- Mražené potraviny musí být po rozmrazení tepelně zpracovány stejně jako čerstvé potraviny. Pokud je po rozmrazení neuvaříte, NIKDY je opět nezmrazujte.
- Chuť některých koření, která se dávají do vařených jídel (anýz, bazalka, feřicha, ocet, směsi koření, zázvor, česnek, cibule, hořčice, tymián, majoránka, černý pepř atd.) se mění a jejich chuť se dlouhodobým skladováním zvýrazňuje. Do jídla, které chcete zamrazit, proto přidávejte pouze trochu koření. Jídlo si můžete případně dokořenit dodatečně po rozmrazení.
- Doba skladování potravin závisí na použitém oleji. Vhodnými oleji jsou margarín, hovězí sádlo, olivový olej a máslo, nevhodnými pak arašídový olej a vepřové sádlo.
- Tekuté potraviny by měly být zmrazovány v plastových nádobách, a ostatní potraviny by měly být zmrazovány v plastových fóliích nebo sáčcích.

Maso a ryby	Příprava	Maximální doba uskladnění (v měsících)
Steak	Zabalené ve fólii	6–8
Jehněčí	Zabalené ve fólii	6–8
Pečené telecí	Zabalené ve fólii	6–8
Telecí kostky	Na malé kousky	6–8
Mleté maso	V původním obalu bez koření	1 - 3
Drůbky (kousky)	Na kousky	1 - 3
Klobásy/salám	Měly by být zabaleny, i když jsou opatřeny střívkem	
Kuře a krůta	Zabalené ve fólii	4–6
Kachna a husa	Zabalené ve fólii	4–6
Jelen, králík, zvěřina	V porcích po 2,5 kg a jako filety	6–8
Sladkovodní ryby (losos, kapr, pstruh, sumec)	Po očištění vnitřností a šupin maso omyjte a osušte. V případě potřeby odřízněte ocas a hlavu.	2
Ryby s bílým masem: okoun, pakambala, platýz		4
Tučné ryby (tuňák, makrela, lufara, ančovičky)		2 - 4
Korýši	Očištěné, v sáčcích	4–6
Kaviár	V původním balení, v hliníkové nebo plastové krabičce	2–3
Hlemýždi	Ve slaném nálevu, v hliníkové nebo plastové krabičce	3

POZNÁMKA: Po rozmrazení musí být mražené maso tepelně zpracováno stejně jako čerstvé maso. Pokud maso po rozmrazení tepelně nezpracujete, neměli byste jej znovu zmrazovat.

Ovoce a zelenina	Příprava	Maximální doba uskladnění (v měsících)
Fazolové lusky a fazole	Umyté a nakrájené na kousky a uvařené ve vodě	10 - 13
Fazole	Vyloupané, omyté a uvařené ve vodě	12
Kapusta	Očištěná a uvařená ve vodě	6–8
Mrkev	Očištěná, nakrájená na plátky a uvařená ve vodě	12
Papriky	Odfíznete stonek, rozkrojíte je na dva kusy, vyjměte jaderník a uvařte je ve vodě	8–10
Špenát	Omytý a uvařený ve vodě	6–9
Květák	Listy odstraňte, a samotný květák rozkrojíte na dvě části a chvíli nechte stát ve vodě s trochou citronové šťávy	10–12
Lilek	Po umytí nakrájejte na 2cm kousky	10–12
Kukuřice	Vyčistěte a zabalte i s palicí nebo jako cukrovou kukuřici	12
Jablka a hrušky	Oloupejte a nakrájejte na plátky	8–10
Meruňky a broskve	Rozkrojíte na dva kusy a vyjměte pecku	4–6
Jahody a ostružiny	Umyjte a oloupejte	8–12
Vařené ovoce	Do nádoby přidejte 10 % cukru	12
Korýši	Očištěné, v sáčcích	4–6
Švestky, třešně, višně	Umyjte a vyloupejte	12

Mléčné výrobky	Příprava	Maximální doba uskladnění (v měsících)	Podmínky uskladnění
Krabicové (homogenizované) mléko	Ve svém obalu	2–3	Čerstvé mléko – ve svém obalu
Sýr – kromě tvarohu	Na plátky	6–8	Originální balení lze použít pro krátkodobé skladování. Při dlouhodobém uskladnění by měl být obalen v potravinářské fólii.
Máslo, margarín	V původním balení	6	

	Maximální doba uskladnění (v měsících)	Doba rozmrazení při pokojové teplotě (v hodinách)	Doba rozmrazení v troubě (v minutách)
Chléb	4–6	2–3	4–5 (220–225 °C)
Sušenky	3 - 6	1 - 1,5	5–8 (190–200 °C)
Pečivo	1 - 3	2–3	5–10 (200–225 °C)
Koláč	1 - 1,5	3–4	5–8 (190–200 °C)
Listové těsto	2–3	1 - 1,5	5–8 (190–200 °C)
Pizza	2–3	2 - 4	15–20 (200 °C)

ČIŠTĚNÍ A ÚDRŽBA

- Před zahájením čištění chladničku odpojte ze zásuvky.
- Při čištění do chladničky nenalévejte vodu.
- Vnitřní i vnější strany otřete měkkým hadříkem nebo houbou a teplou mýdlovou vodou.
- Postupně vyndávejte jednotlivé díly a čistěte je mýdlovou vodou. Nemyjte je v myčce na nádobí.
- Pro čištění nikdy nepoužívejte hořlavé, explozivní nebo korozivní přípravky, jako například ředidla, plyn nebo kyselinu. Níže uvádíme několik doporučení pro ukládání a skladování potravin v oddíle chladničky.

Při čištění zajistěte, aby vaše chladnička byla odpojená ze zásuvky.

Výměna LED osvětlení

Je-li vaše chladnička vybavena kontaktním LED osvětlením, smí výměnu provádět pouze autorizovaný odborník.

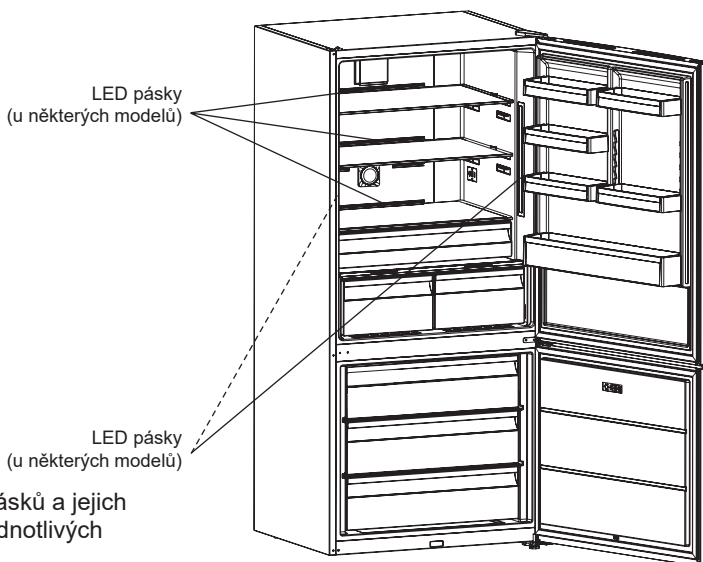

Poznámka: Počet LED pásků a jejich rozmístění se mohou u jednotlivých modelů lišit.

PŘEPRAVA A ZMĚNA POLOHY INSTALACE

- Pro přepravu chladničky by měly být zachovány původní obal a pěnové ochranné kusy (volitelně).
- V tomto balení byste měli chladničku upevnit pomocí pásků nebo silných provázků a poté postupovat podle přepravních pokynů uvedených na obalu.
- Vyjměte snímatelné části (police, příslušenství, koše na zeleninu atd.), nebo je uvnitř chladničky upevněte tak, aby odolaly nárazům během přemístování a přepravy, pomocí pásek.

Chladničku vždy přenášejte ve svislé poloze, NE dnem vzhůru.

Změna umístění dvířek

- Jsou-li madla dvířek vaší chladničky namontované na přední straně dvířek, nelze změnit směr otevírání dvířek chladničky.
- Směr otevírání dvířek chladničky lze provést pouze u modelů bez madel.
- V případě, že si přejete změnit směr otevírání dvířek u chladničky, u které to je možné, kontaktujte nejbližší autorizovaný servis.

NEŽ ZAVOLÁTE DO SVÉHO SERVISU

Zkontrolujte výstrahy;

Vaše chladnička vydá výstrahu, pokud teploty oddílu mrazničky nebo chladničky nemají správnou úroveň, nebo pokud v přístroji dojde k problému. Výstražné kódy se zobrazují v zónách indikace mrazničky a chladničky.

TYP CHYBY	VYSVĚTLENÍ	PROČ	CO DĚLAT
SR	„Výstraha – porucha“	Některý díl/díly jsou mimo provoz nebo je porucha v chlazení	Co nejdříve zavolejte do servisu.
SR – Nastavení hodnoty bliká na displeji pro nastavení hodnoty mrazničky	Oddíl mrazničky není dostatečně chladný.	Toto upozornění se objevuje hlavně po dlouhodobém výpadku proudu	<ol style="list-style-type: none">1. Rozmražené potraviny znovu nezmrazujte a rychle je spotřebujte.2. Nastavte teplotu mrazničky na chladnější hodnoty nebo nastavte super zmrazení, dokud mraznička nedosáhne normální teploty.3. Do vyřešení poruchy nevkládejte teplá jídla.
SR – Nastavení hodnoty bliká na displeji pro nastavení hodnoty chladničky	„Oddíl chladničky není dostatečně chladný“	Ideální teplota pro oddíl chladničky je +4 °C. Pokud se zobrazí tato výstraha, hrozí, že se vaše potraviny pokazí.	<ol style="list-style-type: none">1. Nastavte teplotu chladničky na chladnější hodnoty, nebo nastavte super chlazení, dokud chladnička nedosáhne normální teploty.2. Do vyřešení poruchy neotvírejte často dvířka.
SR – Nastavení hodnoty bliká na displeji pro nastavení hodnoty mrazničky	„Výstraha nedostatečně nízké teploty“	Jedná se o kombinaci chyby „nedostatečně nízká teplota“ pro oba oddíly.	Tuto poruchu uvidíte při prvním spuštění spotřebiče. Zmizí, jakmile oba oddíly dosáhnou normální teploty
SR – Nastavení hodnoty bliká na displeji pro nastavení hodnoty chladničky	Chladicí oddíl je příliš chladný	Potraviny se začínají zmrazovat v důsledku příliš chladné teploty	<ol style="list-style-type: none">1. Zkontrolujte, zda je režim Super Cooling aktivní.2. Zvyšte hodnoty teploty chladničky
„--“	„Upozornění na nízké napětí“	Při přívodním napětí nižším než 170 V se spotřebič uvede do klidového stavu.	Nejde o závadu. Tím se zabrání případnému poškození kompresoru. Toto varování se vypne po dosažení požadované úrovně napětí

Pokud vaše chladnička nefunguje;

- Nedošlo k výpadku napájení?
- Je zástrčka správně zasunutá do elektrické zásuvky?
- Není pojistka zásuvky, ke které je chladnička připojená, nebo hlavní pojistka spálená?
- Není elektrická zásuvka poškozená? Pro ověření zapojte chladničku do zásuvky, která s jistotou funguje.

Pokud vaše chladnička nechladí dostatečně;

- Je nastavena správná teplota?
- Nebyla dvířka vaší chladničky často otevírána nebo nezůstala dlouho otevřená?
- Jsou dvířka chladničky řádně zavřená?
- Stalo se vám, že jste do chladničky vložili nádobí nebo jídlo tak, že se dotýkalo zadní stěny, čímž byla zamezena cirkulace vzduchu?
- Je vaše chladnička přeplněná?
- Je zachováno náležitě volné místo mezi chladničkou a stěnou místnosti?
- Je okolní teplota v rozmezí uvedeném v návodu k použití?

Jsou-li potraviny ve vašem oddílu chladničky příliš ochlazovány

- Je nastavena správná teplota?
- Nevložili jste v nedávné době do oddílu mrazničky velké množství potravin? Pokud ano, vaše chladnička může nadměrně ochlazovat potraviny uvnitř oddílu mrazničky, jelikož zmrazení těchto potravin trvá déle.

Pokud je vaše chladnička příliš hlučná;

Pro udržení nastavené hodnoty chlazení může dojít čas o času k aktivaci kompresoru. Hluk z vaší chladničky v této době je normální a je způsoben funkcí kompresoru. Po dosažení požadované úrovně chlazení se hluk automaticky sníží. Pokud hluk přetrvává;

- Je vaše prostředí stabilní? Jsou nožičky chladničky správně seřizené?
- Nenachází se za chladničkou nějaký předmět?
- Vibrují poličky nebo nádobí na políčkách? Je-li tomu tak, upravte polohu poliček a/nebo nádobí.
- Vibrují potraviny umístěné do vaší chladničky?

Normální zvuky:

Praskání (praskání ledu):

- Během automatického odmrazování.
- Když je přístroj chlazen nebo zahříván (z důvodu roztažitelnosti materiálu chladničky).

Krátké prasknutí: Slyšitelné, když termostat zapne/vypne kompresor.

Hluk kompresoru (normální hluk motoru chladničky): Tento zvuk znamená, že váš kompresor pracuje normálně. Kompresor může po aktivaci po krátkou dobu vydávat větší hluk.

Hluk bublání a šplouchání: Tento hluk je způsoben prouděním chladicího média uvnitř potrubí systému.

Hluk proudění vody: Hluk proudění vody obvykle pochází z nádoby výparníku během odmrazování. Tento hluk můžete slyšet během odmrazování.

Hluk proudění vzduchu (normální hluk větráku): Tento hluk bývá slyšitelný u chladniček No-Frost během normálního provozu systému vlivem cirkulace vzduchu.

Pokud se uvnitř chladničky tvoří vlhkost;

- Jsou všechny potraviny správně zabalené? Byly všechny obaly a boxy před vložením do chladničky suché?
- Jsou dvířka chladničky často otevírána? Při častém otevírání dvířek proniká do chladničky vlhkost z místnosti. Vlhkost bude do chladničky pronikat rychleji, pokud dvířka otevíráte častěji, zejména ve

vlhkých místnostech.

Pokud se dvířka správně neotevírají a nezavírají;

- Nebrání obaly potravin v úplném zavření dvířek?
- Jsou všechny dveřní úložné prostory, police a zásuvky správně umístěny?
- Není těsnění dvířek utržené nebo poškozené?
- Je vaše chladnička postavená na rovném povrchu?

Jsou-li okraje vnitřního prostoru chladničky, kterých se dotýká těsnění dvířek, teplé;

Zejména v létě (horké počasí) se mohou styčné povrchy během funkce kompresoru zahřívat. Jedná se o normální jev.

DŮLEŽITÁ UPOZORNĚNÍ:

- Po nečekaném výpadku elektrického proudu, nebo pokud přístroj odpojíte ze zásuvky, se aktivuje funkce ochrany kompresoru, jelikož plyn uvnitř chladicího systému se prozatím nestabilizoval. Vaše chladnička se spustí po 5 minutách, není čeho se obávat.
- Pokud chladničku po delší dobu nebudete využívat (např. o letních dovolených), odpojte ji. Vyčistěte chladničku dle kapitoly 4 a ponechte dvířka otevřená, abyste zamezili tvorbě vlhkosti a zápachu.
- Pokud problémy přetrvávají i po dodržení výše uvedených instrukcí, poraďte se s nejbližším autorizovaným servisem.
- Přístroj, který jste zakoupili, je určen pro domácí použití a smí být používán pouze v domácnostech ke stanoveným účelům. Nehodí se pro komerční nebo hromadné používání. Pokud uživatel přístroj používá způsobem, který neodpovídá těmto funkcím, zdůrazňujeme, že výrobce ani prodejce nenesou žádnou odpovědnost za opravy a poruchy během záruční doby.

Tipy pro úsporu energie

1. Přístroj instalujte v chladné, dobře větrané místnosti, ne na místo vystavené přímému slunečnímu záření nebo v blízkosti zdrojů tepla (radiátor, sporák atd.). V případě instalace v blízkosti zdrojů tepla použijte izolační desku.
2. Před vložením do chladničky nebo oddílu mrazničky nechte teplá jídla a nápoje vychladnout.
3. Při rozmrazování umístěte potraviny do oddílu chladničky. Nízká teplota zmrazených potravin napomůže oddílu chladničky během rozmrazování, a tím sníží spotřebu energie přístroje.
4. Při vkládání tekutin do přístroje vždy zkontrolujte, jsou-li zakryté. Jinak by se uvnitř mohla začít hromadit vlhkost a doba pro jejich ochlazení by se prodloužila. Zakrýváním nápojů a tekutin také zachovávejte jejich vůni a chuť.
5. Při vkládání potravin a nápojů do přístroje otevřete a zavírejte dvířka přístroje co nejrychlejším způsobem. Tím přispějete k udržení stabilní teploty uvnitř přístroje.
6. Kryty všech oddílů přístroje s rozdílnými teplotami ponechávejte zavřené (zásobník na ovoce a zeleninu, oddíl chiller se zvláštní teplotou atd.).
7. Zajistěte, aby těsnění dvířek zůstalo čisté a ohebné. V případě poškození nebo opotřebování těsnění proveďte jeho výměnu.

ČÁSTI PŘÍSTROJE A JEDNOTLIVÉ ODDÍLY

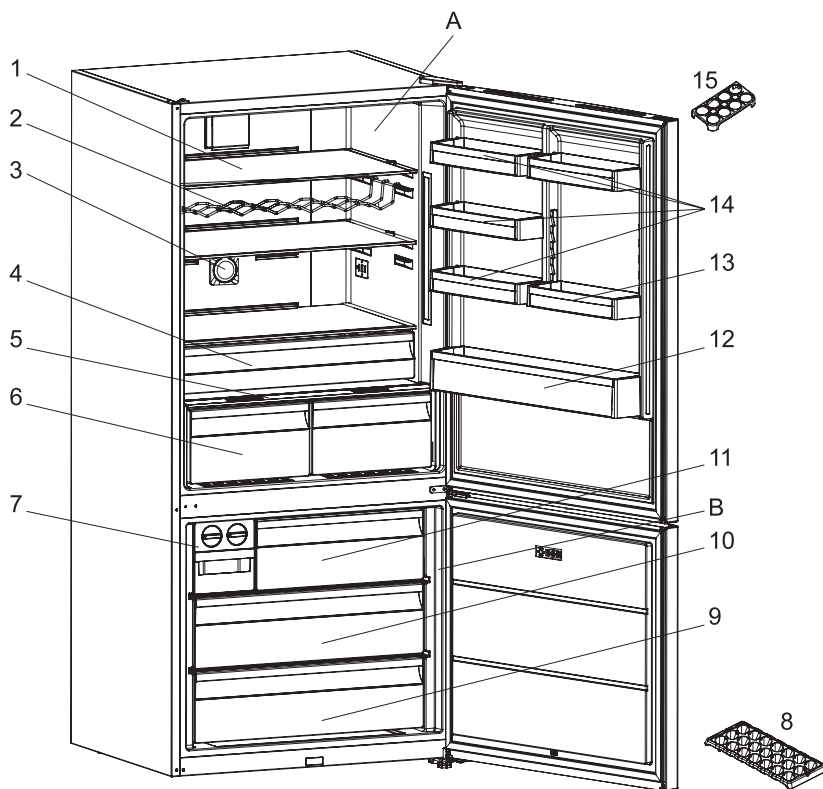

Tato prezentace je pouze informačního rázu a týká se součástí přístroje.
Jednotlivé části se mohou lišit dle modelu přístroje.

A. ODDÍL CHLADNIČKY

B. ODDÍL MRAZNIČKY

- | | |
|---|---|
| 1. Póličky oddílu chladničky | 9. Spodní koš oddílu mrazničky |
| 2. Police pro lahve / prostor pro uložení vína* | 10. Střední koš oddílu mrazničky |
| 3. Ionizátor* | 11. Horní koš oddílu mrazničky |
| 4. Oddíl Chiller se zvláštní teplotou* | 12. Příhrádka na láhve |
| 5. Kryt zásobníku na ovoce a zeleninu | 13. Nastavitelné dveřní póličky* / dveřní póličky |
| 6. Zásobníky na ovoce a zeleninu* | 14. Dveřní póličky oddílu chladničky |
| 7. Icematic* | 15. 1 držák na vejce |
| 8. Táč na led* | |

* u některých modelů

SICHERHEITSHINWEISE

DIESE MUSS GELESEN UND BEACHTET WERDEN

Diese Sicherheitsanweisungen vor dem Gebrauch durchlesen. Diese Anweisungen zum Nachschlagen leicht zugänglich aufbewahren.

In diesen Anweisungen sowie auf dem Gerät selbst werden wichtige Sicherheitshinweise angegeben, die durchgelesen und stets beachtet werden müssen. Der Hersteller übernimmt keine Haftung für die Nichtbeachtung dieser Sicherheitshinweise, für unsachgemäße Verwendung des Geräts oder falsche Bedienungseinstellung.

⚠ Babys und Kleinkinder (0-3 Jahre) müssen vom Gerät fern gehalten werden. Jüngere Kinder (3-8 Jahre) müssen vom Gerät ferngehalten werden, es sei denn, sie werden ständig beaufsichtigt. Dieses Gerät darf von Kindern ab 8 Jahren sowie Personen mit herabgesetzten physischen, sensorischen oder geistigen Fähigkeiten und Mangel an Erfahrung und Kenntnissen nur unter Aufsicht oder nach ausreichender Einweisung durch eine für ihre Sicherheit verantwortliche Person verwendet werden. Kinder dürfen nicht mit dem Gerät spielen. Die Reinigung und Pflege des Geräts darf von Kindern nicht ohne Aufsicht durchgeführt werden. Kinder im Alter von 3 bis 8 Jahren dürfen Kühlgeräte beladen und entladen.

ZULÄSSIGE NUTZUNG

⚠ VORSICHT: Das Gerät ist nicht für den Betrieb mit einer externen Schaltvorrichtung, z. B. einem Timer oder einer separaten

Fernbedienung, ausgelegt.

⚠ Dieses Gerät ist für Haushaltsanwendungen und ähnliche Anwendungen konzipiert, zum Beispiel: Mitarbeiterküchen im Einzelhandel, in Büros oder in anderen Arbeitsbereichen; Gasthäuser; für Gäste in Hotels, Motels, Bed-and-Breakfast-Anwendungen und anderen Wohnumgebungen.

⚠ Dieses Gerät eignet sich nicht für den professionellen Einsatz. Das Gerät ist nicht für die Benutzung im Freien geeignet.

⚠ Dieses Gerät ist ausschließlich für die Weinlagerung vorgesehen. Flaschen immer aus der Verpackung nehmen und nicht in Kisten oder Schachteln einlagern. Das Fassungsvermögen ist im Kapitel „Lagerung der Weinflaschen“ angegeben.

⚠ Die im Gerät verwendete Lampe ist speziell für Elektrogeräte konzipiert und ist nicht für die Beleuchtung von Räumen geeignet (EU-Verordnung 244/2009).

⚠ Das Gerät ist für den Einsatz in Räumen mit nachstehenden Umgebungstemperaturbereichen ausgelegt, die ihrerseits von der Klimaklasse auf dem Typenschild abhängig sind.

Wird der vorgegebene Temperaturbereich für das Gerät für einen längeren Zeitraum unter- oder überschritten, kann es zu Funktionsstörungen kommen.

K l i m a k l a s s e
Umgebungstemperaturen:
SN: Von 10 °C bis 32 °C;

N: Von 16 °C bis 32 °C
ST: Von 16 °C bis 38 °C;
T: Von 16 °C bis 43 °C



Dieses Gerät ist FCKW-frei.
Der Kältemittelkreislauf
enthält R600a (HC).

Hinweis zu Geräten mit
Isobutan (R600a):

Isobutan ist ein
umweltverträgliches,
natürliches Gas, es ist jedoch
leicht entflammbar.

Aus diesem Grund
sicherstellen, dass die
Leitungen des
Kühlmittelkreislaufs nicht
beschädigt sind,
insbesondere beim Entleeren
des Kühlmittelkreislaufs.

⚠ ACHTUNG: Beschädigen Sie auf
keinen Fall die Leitungen des
Kältemittelkreises.

⚠ ACHTUNG: Lüftungsöffnungen
in der Geräteverkleidung oder im
Einbaumöbel sind von
Behinderungen frei zu halten.

⚠ ACHTUNG: Zum Beschleunigen
des Abtauvorganges niemals zu
anderen mechanischen,
elektrischen oder chemischen
Hilfsmitteln greifen als zu den vom
Hersteller empfohlenen.

⚠ ACHTUNG: Verwenden Sie
keine elektrischen Geräte in den
Fächern des Gerätes, wenn deren
Einsatz nicht explizit vom
Hersteller zugelassen worden ist.

⚠ Bewahren Sie keine
explosionsgefährdeten Stoffe wie
Spraydosen im oder in der Nähe
des Gerätes auf. Das gleiche gilt für
Benzin und sonstige entflammbare
Stoffe und deren Verwendung.

⚠ Beschädigte Dichtungen
müssen so schnell wie möglich
ausgetauscht werden.

⚠ Der Weinklimaschrank darf nur

zur Lagerung von Weinflaschen
verwendet werden. Bitte lagern
Sie keine anderen Lebensmittel
darin.



Das brennbare Gas
Pentafluorbutan wird als
Treibmittel im Isolierschaum
eingesetzt.

INSTALLATION

⚠ Zum Transport und zur
Installation des Gerätes sind zwei
oder mehrere Personen
erforderlich - Verletzungsgefahr.
Schutzhandschuhe zum
Auspacken und zur Installation
verwenden - Risiko von
Schnittverletzungen.

⚠ Die Installation, einschließlich
der Wasserversorgung (falls
vorhanden), elektrische
Anschlüsse und Reparaturen
müssen von einem qualifizierten
Techniker durchgeführt werden.
Das Gerät nicht selbst reparieren
und keine Teile austauschen, wenn
dies von der Bedienungsanleitung
nicht ausdrücklich vorgesehen ist.
Kinder vom Installationsort
fernhalten. Prüfen Sie das Gerät
nach dem Auspacken auf
Transportschäden. Bei

auf tretenden Problemen wenden
Sie sich bitte an Ihren Händler oder
den Kundendienst. Nach der
Installation müssen
Verpackungsabfälle (Kunststoff,
Styroportteile usw.) außerhalb der
Reichweite von Kindern
aufbewahrt werden -
Ersticken sgefahr. Das Gerät vor
Installationsarbeiten von der
Stromversorgung trennen -
Stromschlaggefahr.

Während der Installation
sicherstellen, das Netzkabel nicht
mit dem Gerät selbst zu
beschädigen - Brand- oder

Stromschlaggefahr. Das Gerät erst starten, wenn die Installationsarbeiten abgeschlossen sind.

⚠ Achten Sie beim Bewegen des Gerätes darauf, den Boden (z. B. Parkett) nicht zu beschädigen. Stellen Sie das Gerät auf dem Boden oder einer für sein Gewicht ausreichend starken Halterung auf. Der Ort sollte der Größe und der Nutzung des Geräts entsprechen. Sicherstellen, dass sich das Gerät nicht in der Nähe einer Wärmequelle befindet und dass die vier Füße fest auf dem Boden aufliegen. Die Füße entsprechend einstellen und mit einer Wasserwaage kontrollieren, dass das Gerät vollkommen eben und standfest ist. Warten Sie mindestens zwei Stunden, bevor Sie das Gerät einschalten, um sicherzustellen, dass der Kältemittelkreislauf einwandfrei funktioniert.

⚠ Um eine ausreichende Belüftung sicherzustellen, muss an beiden Seiten und über dem Gerät etwas Platz gelassen werden. Der Abstand zwischen der Rückwand des Geräts und der Wand hinter dem Gerät muss 50 mm betragen, um Zugang zu heißen Oberflächen zu vermeiden. Eine Verringerung dieses Abstands erhöht den Energieverbrauch des Gerätes.

⚠ **WARNUNG:** Stellen Sie beim Aufstellen des Geräts sicher, dass das Netzkabel nicht eingeklemmt oder beschädigt wird.

⚠ **WARNUNG:** Um Gefahren aufgrund von Instabilität zu verhindern, muss das Gerät gemäß Herstelleranweisungen platziert oder befestigt werden.

Der Weinklimaschrank darf nicht so aufgestellt werden, dass das Metallrohr eines Gasherdes, Metall- bzw. Wasserrohre oder elektrische Verkabelungen mit der Rückwand des Gerätes in Berührung kommen (oder mit der Kondensatorschlange).

⚠ Es ist kein Türanschlagwechsel vorgesehen. Versuchen Sie nicht den Anschlag der Tür zu wechseln.

HINWEISE ZUR ELEKTRIK

⚠ Es muss gemäß den Verdrahtungsregeln möglich sein, den Netzstecker des Gerätes zu ziehen, oder es mit einem Trennschalter, welcher der Steckdose vorgeschaltet ist, auszuschalten. Das Gerät muss im Einklang mit den nationalen elektrischen Sicherheitsbestimmungen geerdet sein.

⚠ Verwenden Sie keine Verlängerungskabel, Mehrfachstecker oder Adapter. Nach der Installation dürfen Strom führende Teile für den Benutzer nicht mehr zugänglich sein. Das Gerät nicht bedienen, wenn Sie nasse Hände haben oder barfuß sind. Das Gerät nicht verwenden, wenn das Netzkabel oder der Stecker beschädigt sind, wenn es nicht einwandfrei funktioniert, wenn es heruntergefallen ist oder in irgendeiner Weise beschädigt wurde.

⚠ Wenn das Netzkabel beschädigt ist, muss es aus Sicherheitsgründen vom Hersteller, von seinem Kundendienstvertreter oder einer ähnlich qualifizierten Fachkraft mit einem identischen Kabel ersetzt werden - Stromschlaggefahr.

⚠ **WARNUNG:** Bringen Sie keine

Mehrfachstecker oder tragbare Stromversorgungsgeräte an der Geräterückseite an.

REINIGUNG UND PFLEGE

⚠️ WARNUNG: Vor dem Durchführen von den Wartungsarbeiten ist sicherzustellen, dass das Gerät ausgeschaltet und von der Stromversorgung getrennt ist. Um die Gefahr von Personenschäden zu vermeiden, Schutzhandschuhe (Gefahr von Schnittverletzungen) und Sicherheitsschuhe (Quetschgefahr) tragen; unbedingt zu zweit transportieren (Last reduzieren); keine Dampfreinigungsgeräte verwenden (Stromschlaggefahr). Nicht professionelle und nicht vom Hersteller autorisierte Reparaturen können ein Risiko für Gesundheit und Sicherheit mit sich bringen, wofür der Hersteller nicht haftbar gemacht werden kann. Jegliche Mängel oder Schäden infolge nicht professioneller Reparatur- oder Wartungsarbeiten sind nicht durch die Garantie abgedeckt, deren Bedingungen in den Unterlagen angeführt sind, welche mit dem Gerät mitgeliefert werden.

⚠️ Verwenden Sie keine Scheuermittel wie Fensterspray, Entfetter, entzündbare Flüssigkeiten, Reinigungspaste, konzentrierte Reinigungsmittel, Bleichmittel oder benzinhaltige Reinigungsmittel auf Kunststoffteilen, Innen- oder Türablagen oder Dichtungen. Benutzen Sie keine Papiertücher, Topfreiniger oder scharfen Gegenstände.



ENTSORGUNG VON VERPACKUNGSMATERIALIEN

Das Verpackungsmaterial ist zu 100 % wiederverwertbar und trägt das Recycling-Symbol . Werfen Sie das Verpackungsmaterial deshalb nicht einfach fort, sondern entsorgen Sie es gemäß den geltenden örtlichen Vorschriften.

ENTSORGUNG VON HAUSHALTSGERÄTEN

Dieses Gerät wurde aus recycelbaren oder wiederverwendbaren Werkstoffen hergestellt. Entsorgen Sie das Gerät im Einklang mit den lokalen Vorschriften zur Abfallbeseitigung. Genauere Informationen zu Behandlung, Entsorgung und Recycling von elektrischen Haushaltsgeräten erhalten Sie bei Ihrer örtlichen Behörde, der Müllabfuhr oder dem Händler, bei dem Sie das Gerät gekauft haben. Dieses Gerät ist in Übereinstimmung mit der Europäischen Richtlinie 2012/19/EU über Elektro- und Elektronik-Altgeräte (WEEE) und den Verordnungen zur Entsorgung von Elektro- und Elektronikgeräten 2013 (in der jeweils gültigen Fassung) gekennzeichnet. Durch Ihren Beitrag zur korrekten Entsorgung dieses Produkts schützen Sie die Umwelt und die Gesundheit Ihrer Mitmenschen.

Das Symbol auf dem Gerät bzw. auf dem beiliegenden Informationsmaterial weist darauf hin, dass dieses Gerät kein normaler Haushaltsabfall ist, sondern in einer Sammelstelle für Elektro- und Elektronik-Altgeräte entsorgt werden muss.

ENERGIESPARTIPPS

Das Gerät an einem trockenen, gut belüfteten und von jeglichen Wärmequellen (z.B. Heizung, Herd usw.) entfernten Ort installieren. Außerdem sicherstellen, dass es nicht direktem Sonnenlicht ausgesetzt ist. Verwenden Sie ggf. eine Isolierplatte.

Befolgen Sie die Aufstellenweisungen, um angemessene Belüftung sicherzustellen.

Eine unzureichende Belüftung hinten am Gerät erhöht den Energieverbrauch und verringert die Kühlkapazität.

Häufiges Öffnen der Tür kann zu einem erhöhten Energieverbrauch führen.

Die Innentemperatur des Gerätes und der Energieverbrauch können sowohl von der Umgebungstemperatur als auch vom Standort des Gerätes beeinflusst werden. Bei der Temperatureinstellung sind diese Faktoren zu berücksichtigen. Öffnen Sie die Tür so wenig wie notwendig.

Es gibt keinen Grund zur Beunruhigung im Falle von Geräuschen durch den Kompressor, diese sind normale Betriebsgeräusche.

Dieses Produkt enthält eine Lichtquelle der Energieeffizienzklasse F.

DIE VERSCHIEDENEN FUNKTIONEN UND MÖGLICHKEITEN

Information über Kühltechnologie der neuen Generation

Kühlschränke mit Kühltechnologie der neuen Generation haben ein anderes Arbeitssystem als statische Kühlschränke. Bei anderen Kühlschränken kann es aufgrund von Türöffnungen oder Feuchtigkeit in den Lebensmitteln zu Eisbildung im Gefrierraum kommen. Bei diesen Kühlschränken ist regelmäßiges Abtauen erforderlich; Der Kühlschrank muss regelmäßig ausgeschaltet, die tiefgekühlten Lebensmittel müssen in einen passenden Behälter umgelagert und das Eis, das sich im Gefrierraum gebildet hat, muss entfernt werden.

Bei Kühlschränken mit moderner Kühltechnologie wird trockene kalte Luft über ein Gebläse gleichmäßig in Kühl- und Gefrierfächer gepumpt. Die kalte Luft kühlt Ihre Lebensmittel gleichmäßig und einheitlich und beugt Feuchtigkeit und Eisbildung vor.

Im Kühlraum wird die Luft, die durch das Gebläse oben auf dem Kühlraum geblasen wird, gekühlt, während sie durch den Spalt hinter dem Luftkanal strömt. Gleichzeitig wird die Luft durch die Öffnungen im Luftkanal ausgeblasen, wodurch sich die kalte Luft im gesamten Kühlraum gleichmäßig verteilt.

Da zwischen Gefrierraum und Kühlraum kein Luftdurchlass vorhanden ist, erfolgt keine Geruchsmischung.

Infolgedessen bietet Ihnen Ihr Kühlschrank mit Kühltechnologie der neuen Generation sowohl Bedienkomfort als auch sehr großes Volumen und ein ästhetisches Erscheinungsbild.

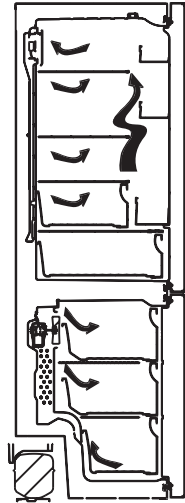

Display und Bedienfeld

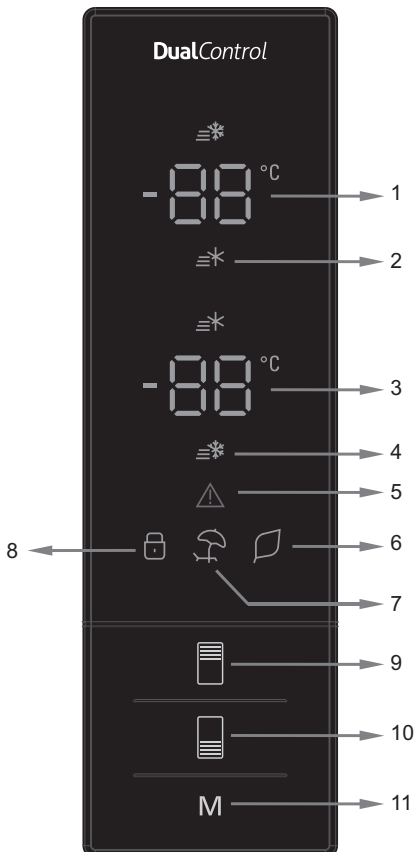

Verwendung des Bedienfelds

1. Kühlraum-Sollwert-Anzeige.
2. Super-Cooling-Anzeige.
3. Gefrierraum-Sollwert-Anzeige.
4. Extra-Einfrieren-Anzeige.
5. Alarm-Symbol.
6. Symbol für Betriebsart Economy.
7. Symbol für Betriebsart Urlaub.
8. Symbol für Kindersicherung.
9. Ermöglicht das Ändern des Sollwerts des Kühlraums und bei Bedarf das Aktivieren der Super Cool Betriebsart. Der Kühlraum kann auf 8, 6, 5, 4, 2 °C Super Cool eingestellt werden.
10. Ermöglicht das Ändern des Sollwerts des Gefrierraums und bei Bedarf das Aktivieren der Extra Einfrieren Betriebsart. Der Gefrierraum kann auf -16, -18, -20, -22, -24 °C Extra Einfrieren eingestellt werden.
11. Ermöglicht bei Bedarf das Aktivieren der Betriebsarten (Economy, Urlaub...).

Betrieb Ihres Kühlschranks

Extra Einfrieren Betriebsart

Verwendung:

- Drücken Sie die Gefrierraum-Einstelltaste, bis das Extra Einfrieren Symbol auf der Anzeige erscheint.
Der Summer macht 2 Pieptöne. Die Betriebsart wird eingestellt.

Während dieser Betriebsart:

- Die Temperatur des Kühlraums und die Super Cool Betriebsart können eingestellt werden. In diesem Fall wird die Extra Einfrieren Betriebsart fortgesetzt.
- Betriebsarten Economy und Urlaub können nicht ausgewählt werden.
- Die Extra Einfrieren Betriebsart kann durch den gleichen Auswahlvorgang gelöscht werden.

Hinweis: Die "Extra Einfrieren" Betriebsart wird nach 24 Stunden automatisch gelöscht, oder wenn der Gefrierraumsensor eine Temperatur unter -25 °C erfasst

Super Cool Betriebsart

Verwendung:

- Drücken Sie die Kühlraum-Einstelltaste, bis das Super Cool Symbol auf der Anzeige erscheint. Der Summer macht 2 Pieptöne. Die Betriebsart wird eingestellt.

Während dieser Betriebsart:

- Die Temperatur des Gefrierraums und die Extra Einfrieren Betriebsart können eingestellt werden. In diesem Fall wird die Super Cool Betriebsart fortgesetzt.
- Betriebsarten Economy und Urlaub können nicht ausgewählt werden.
- Die Super Cool Betriebsart kann durch den gleichen Auswahlvorgang gelöscht werden.

Betriebsart Economy

Verwendung:

- Drücken Sie die "Betriebsart-Taste", bis das Eco-Symbol erscheint.
- Wenn 1 Sekunde lang keine Taste gedrückt wird. Die Betriebsart wird eingestellt. Das Eco-Symbol blinkt 3 Mal. Wenn die Betriebsart eingestellt ist, gibt der Summer 2 Pieptöne ab.
- Gefrierraum- und Kühlraumtemperatur-Segmente zeigen "E".
- Das Economy-Symbol und E leuchten, bis die Betriebsart beendet wird.

Während dieser Betriebsart:

- Der Gefrierraum kann eingestellt werden. Wenn die Betriebsart Economy gelöscht wird, wird mit den Einstellwerten fortgefahren.
- Der Kühlraum kann eingestellt werden. Wenn die Betriebsart Economy gelöscht wird, wird mit den Einstellwerten fortgefahren.
- Die Betriebsarten Super Cool und Extra Einfrieren können ausgewählt werden. Die Betriebsart Economy wird automatisch gelöscht und die ausgewählte Betriebsart wird aktiviert.
- Die Betriebsart Urlaub kann ausgewählt werden, nachdem die Betriebsart Economy gelöscht wurde. Dann wird die ausgewählte Betriebsart aktiviert.
- Zum Löschen müssen Sie nur auf die Betriebsart-Taste drücken.

Betriebsart Urlaub

Verwendung:

- Drücken Sie die "Betriebsart-Taste", bis das Urlaub-Symbol erscheint.
- Wenn 1 Sekunde lang keine Taste gedrückt wird. Die Betriebsart wird eingestellt. Das Urlaub-Symbol blinkt 3 Mal. Wenn die Betriebsart eingestellt ist, gibt der Summer 2 Pieptöne ab.
- Das Kühlraumtemperatur-Segment zeigt "--".
- Das Urlaub-Symbol und "--" leuchten, bis die Betriebsart beendet wird.

Während dieser Betriebsart:

- Der Gefrierraum kann eingestellt werden. Wenn die Betriebsart Urlaub gelöscht wird, wird mit den Einstellwerten fortgefahren.
- Der Kühlraum kann eingestellt werden. Wenn die Betriebsart Urlaub gelöscht wird, wird mit den Einstellwerten fortgefahren.
- Die Betriebsarten Super Cool und Extra Einfrieren können ausgewählt werden. Die Betriebsart Urlaub wird automatisch gelöscht und die ausgewählte Betriebsart wird aktiviert.
- Die Betriebsart Economy kann ausgewählt werden, nachdem die Betriebsart Urlaub gelöscht wurde. Dann wird die ausgewählte Betriebsart aktiviert.
- Zum Löschen müssen Sie nur auf die Betriebsart-Taste drücken.



Getränke-Kühlmodus

Verwendung:

- Diese Betriebsart dient zum Kühlen von Getränken innerhalb einer einstellbaren Zeit.

Während dieser Betriebsart:

- Drücken Sie 5 Sekunden lang die Gefrierraum-Taste.
- Eine spezielle Animation startet auf der Gefrierraum-Sollwert-Anzeige und 05 blinkt auf der Kühlraum-Sollwert-Anzeige.
- Drücken Sie die Kühlraumanzeige, um die Zeit einzustellen (05 - 10 - 15 - 20 - 25 - 30 Minuten).
- Wenn Sie die Zeit auswählen, blinken die Ziffern 3 Mal auf der Anzeige und 2 Pieptöne sind zu hören.
- Wenn innerhalb von 2 Sekunden keine Taste gedrückt wird, wird die Zeit eingestellt.
- Die Rückzählung erfolgt von Minute zu Minute ausgehend von der Einstellzeit.
- Die Restlaufzeit blinkt auf der Anzeige.
- Drücken Sie zum Löschen dieser Betriebsart 5 Sekunden lang die Gefrierraum-Einstelltaste.



Kindersicherungsfunktion

Verwendung:

- Um zu verhindern, dass Kinder mit den Tasten spielen und die von Ihnen vorgenommenen Einstellungen ändern, ist eine Kindersicherung am Gerät vorgesehen.

Aktivieren der Kindersicherung

- Drücken Sie 5 Sekunden lang gleichzeitig auf die Gefrierraum- und Kühlraum-Tasten.

Während dieser Betriebsart:

- Drücken Sie 5 Sekunden lang gleichzeitig auf die Gefrierraum- und Kühlraum-Tasten.

Hinweis: Die Kindersicherung wird auch deaktiviert, wenn die Stromversorgung unterbrochen oder der Kühlschrank ausgesteckt wird.



Bildschirmschonermodus

Verwendung:

- Dieser Modus wird aktiviert, wenn Sie 5 Sekunden lang die Betriebsart-Taste gedrückt halten.
- Wenn bei aktivem Modus innerhalb von 5 Sekunden keine Taste gedrückt wird, schaltet sich die Beleuchtung des Bedienfelds aus.
- Wenn Sie eine beliebige Taste drücken, während die Beleuchtung des Bedienfelds ausgeschaltet ist, erscheinen die aktuellen Einstellungen auf der Anzeige. Dann können Sie Ihre Einstellungen nach Wunsch vornehmen. Wenn Sie weder den Bildschirmschonermodus löschen, noch innerhalb von 5 Sekunden eine Taste drücken, schaltet sich das Bedienfeld wieder aus.
- Zum Löschen des Bildschirmschonermodus drücken Sie erneut auf 5 Sekunden lang auf die Betriebsart-Taste.
- Wenn der Bildschirmschonermodus aktiv ist, können Sie auch die Kindersicherung aktivieren.



Kühlraum-Temperatureinstellungen

- Der Anfangstemperaturwert für die Kühlraum-Einstellungsanzeige beträgt +4 °C.
- Drücken sie die Kühlraum-Taste 1 Mal.
- Wenn Sie diese Taste zum ersten Mal drücken, erscheint der letzte Wert auf der Einstellungsanzeige des Kühlraums.
- Jedes Mal, wenn Sie auf diese Taste drücken, wird eine niedrigere Temperatur eingestellt (+8 °C, +6 °C, +5 °C, +4 °C, +2 °C, Super Cool)
- Wenn Sie die Kühlraum-Einstelltaste drücken, bis das Super Cool Symbol erscheint und Sie innerhalb 1 Sekunde keine Taste drücken, blinkt Super Cool.
- Wenn Sie weiterdrücken, beginnt die Anzeige wieder bei +8 °C.
- Der ausgewählte Temperaturwert, bevor die Betriebsarten Urlaub, Extra Einfrieren, Super Cool oder Economy aktiviert werden, bleibt unverändert, wenn die Betriebsart beendet ist oder gelöscht wird. Das Gerät arbeitet mit diesem Temperaturwert weiter.



Gefrierraum-Temperatureinstellungen

- Der Anfangstemperaturwert für die Gefrierraum-Einstellungsanzeige beträgt -18 °C.
- Drücken Sie die Gefrierraum-Einstelltaste 1 Mal.
- Wenn Sie diese Taste zum ersten Mal drücken, blinkt der letzte Sollwert auf der Anzeige.
- Jedes Mal, wenn Sie auf diese Taste drücken, wird eine niedrigere Temperatur eingestellt (-16 °C, -18 °C, -20 °C, -22 °C, -24 °C Extra Einfrieren).
- Wenn Sie die Gefrierraum-Einstelltaste drücken, bis das Extra Einfrieren Symbol erscheint und Sie innerhalb 1 Sekunde keine Taste drücken, blinkt Extra Einfrieren.
- Wenn Sie weiterdrücken, beginnt die Anzeige wieder bei -16 °C.
- Der ausgewählte Temperaturwert, bevor die Betriebsarten Urlaub, Extra Einfrieren, Super Cool oder Economy aktiviert werden, bleibt unverändert, wenn die Betriebsart beendet ist oder gelöscht wird. Das Gerät arbeitet mit diesem Temperaturwert weiter.



Warnhinweise zu Temperatureinstellungen

- Die Temperatureinstellung sollte auf die Häufigkeit der Türöffnungen und die im Kühlschrank aufbewahrte Lebensmittelmenge abgestimmt werden.
- Wechseln Sie nicht zu einer anderen Einstellung, bevor Sie die vorhergehende Einstellung abgeschlossen haben.
- Ihr Kühlschrank sollte, nachdem der Netzstecker eingesteckt wurde, je nach Raumtemperatur bis zu 24 Stunden ohne Unterbrechung laufen, damit er komplett gekühlt ist. Vermeiden Sie das häufige Öffnen der Kühlschranktür und lagern Sie während dieses Zeitraums nicht viele Lebensmittel ein.
- Es kommt eine Zeitverzögerung von 5 Minuten zur Anwendung, wenn Sie den Netzstecker ziehen und dann wieder einstecken oder wenn ein Stromausfall eintritt, um den Kompressor Ihres Kühlschranks vor Beschädigung zu schützen. Nach 5 Minuten beginnt Ihr Kühlschrank wieder normal zu arbeiten.
- Ihr Kühlschrank wurde für den Betrieb innerhalb der in den Normen festgelegten Umgebungstemperaturbereiche ausgelegt, die der auf dem Informationsschild angegebenen Klimaklasse entsprechen. Im Hinblick auf die Kühlleistung empfehlen wir, den Kühlschrank nicht außerhalb der festgelegten Temperaturgrenzwerte zu betreiben.
- Dieses Gerät ist für die Verwendung bei Raumtemperatur innerhalb des Bereiches von 10 °C - 43 °C ausgelegt.

Klimabereich	Raumtemp. (°C)
SN:	Von 10 auf 32 °C
ST:	Von 16 auf 38 °C;
N:	Von 16 auf 32 °C
T:	Von 16 auf 43 °C

Zubehörteile

Twist Ice (Bei einigen Modellen)

- Entnehmen Sie die Eiswürfelschale.
- Füllen Sie bis zum Strich Wasser ein.
- Platzieren Sie die Eiswürfelschale wieder an ihrem ursprünglichen Platz
- Wenn die Eiswürfel gebildet wurden, drehen Sie den Hebel, um die Eiswürfel in den Eisbehälter fallen zu lassen.

Hinweis:

- Füllen Sie nicht den Eisbehälter mit Wasser, um Eis herzustellen. Er kann dadurch beschädigt werden.
- Die Bewegung des Eiswürfelbereiters kann bei laufendem Kühlschrank schwierig sein. In diesem Fall sollten die Glas-Ablageflächen entfernt und der Bereiter gereinigt werden.

Eiswürfelbehälter (Bei einigen Modellen)

- Füllen Sie den Eiswürfelbehälter mit Wasser und stellen Sie ihn in den Gefrierraum.
- Nachdem das Wasser vollständig zu Eis wurde, können Sie den Behälter wie unten gezeigt verdrehen, um die Eiswürfel zu erhalten.

Kühlfach (Bei einigen Modellen)

Die Aufbewahrung von Lebensmitteln im Kühlfach anstatt im Gefrier- oder im Kühlraum bewahrt Frische und Geschmack von Lebensmitteln länger und diese behalten ihr frisches Aussehen.

Wenn das Kühlfach schmutzig wird, entnehmen und mit Wasser reinigen.

(Wasser gefriert bei 0 °C, aber Lebensmittel, die Salz oder Zucker enthalten, gefrieren erst bei niedrigeren Temperaturen) Normalerweise wird das Kühlfach zum Aufbewahren von rohem Fisch, leicht gewürzten Lebensmitteln, Reis usw. verwendet.

Geben Sie keine Lebensmittel, die Sie Einfrieren möchten, oder Eiswürfelbehälter ins Kühlfach.

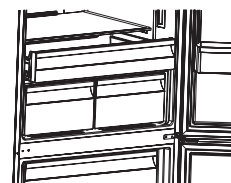
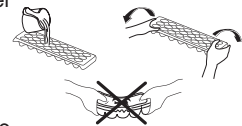
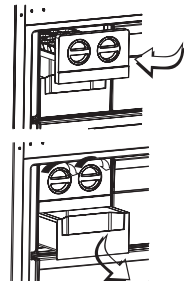

Herausnehmen des Kühlfachs

- Ziehen Sie das Kühlfach zur sich, indem Sie es auf den Schienen verschieben.
- Ziehen Sie das Kühlfach aus der Schiene hoch und nehmen Sie es aus dem Kühlschrank.

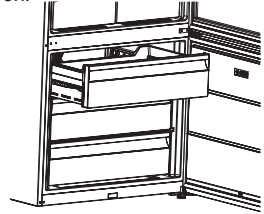

Gefrierfachbehälter

Der Gefrierfachbehälter ermöglicht eine ordentlichere Aufbewahrung der Lebensmittel.

Herausnehmen des Gefrierfachbehälters;

- Ziehen Sie den Behälter so weit wie möglich heraus.
- Ziehen Sie die Vorderseite des Behälters nach oben und heraus.

! Führen Sie den gleichen Vorgang zum Wiedereinsetzen des Schubfachs in umgekehrter Reihenfolge aus.

Hinweis: Halten Sie den Griff des Behälters stets fest, wenn Sie den Behälter herausnehmen.

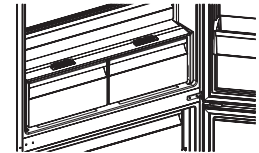

Feuchteregelung

Wenn sich die Feuchteregelung in geschlossener Stellung befindet, können frisches Obst und Gemüse länger aufbewahrt werden.

Wenn das Fach ganz voll ist, öffnen Sie die Frischeeinstellung an der Vorderseite des Fachs. Damit können die Luft im Fach und der Feuchtigkeitsgehalt kontrolliert werden und die Lagerzeit der Lebensmittel im Fach wird verlängert.

Wenn Sie Kondensation an der Glas-Ablagefläche sehen, sollte die Feuchteregelung in geöffnete Stellung gebracht werden.

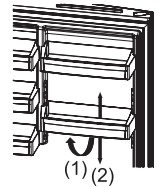

Verstellbare Türablage (Bei einigen Modellen)

Es können fünf verschiedenen Höheneinstellungen vorgenommen werden, um die von Ihnen benötigten Lagerbereiche durch die verstellbare Türablage zu schaffen.

Zum Ändern der Position der verstellbaren Türablage;

Heben Sie die Vorderseite der Ablage (1) an und bewegen Sie die verstellbare Türablage (2) mit beiden Händen (Abb. 1) nach oben oder unten. Vergewissern Sie sich, bevor Sie die Türablage loslassen, dass die Türablage in den Türpositionen fixiert ist.

Abb. 1

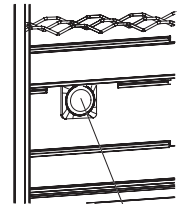

Aktivsauerstoff (bei einigen Modellen)

Aktivsauerstoff gibt negative Ionen ab, die unangenehme Geruchs- und Staubpartikel in der Luft neutralisieren und die Frische der Lebensmittel verbessern. Durch die Entfernung dieser Partikel aus der Kühlschrankluft verbessert Aktivsauerstoff die Luftqualität und beseitigt Gerüche.

- Diese Funktion ist eine Sonderausstattung. Sie kann bei Ihrem Gerät nicht vorhanden sein.
- Die Anordnung Ihrer Ionisatorvorrichtung kann von Gerät zu Gerät unterschiedlich sein.

Aktivsauerstoff

Aktiver Frischefilter (bei einigen Modellen)

Die Aktiver Frischefilter Technologie hilft, Ethylengas (ein biologisches Produkt, das auf natürliche Weise von frischen Lebensmitteln abgegeben wird) und unangenehme Gerüche aus dem Gemüsefach zu entfernen. Auf diese Weise bleiben frische Lebensmittel länger frisch.

- Der Aktiver Frischefilter muss einmal pro Jahr gereinigt werden. Der Filter sollte 2 Stunden lang bei 65 °C in einen Backofen gelegt werden.
- Zum Reinigen des Filters entfernen Sie bitte die rückwärtige Abdeckung des Filtergehäuses, indem Sie dieses in Pfeilrichtung (A) ziehen.
- Der Filter sollte nicht mit Wasser oder irgendwelchen Reinigungsmitteln gespült werden.

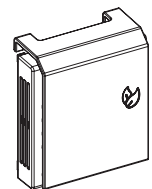
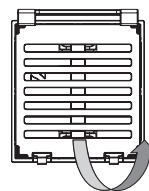

Aktiver Frischefilter

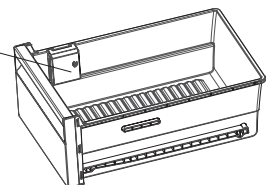

Anm.: Die Einbauposition des Filters kann je nach Design des Gemüsefachs unterschiedlich sein. Bitte sehen Sie in den entsprechenden Abbildungen nach. Bei einigen Modellen kann der Filter nicht wie in den Abbildungen befestigt werden. In diesem Fall kann er einfach in das Fach gelegt werden.

Bild- und Textbeschreibungen im Zubehörabschnitt können entsprechend Ihrem Gerätemodell unterschiedlich sein.

Lebensmittel in den kältesten Bereich des Kühlschranks legen

Ihre Lebensmittel werden besser gelagert, wenn Sie diese in den am besten geeigneten Kühlbereich legen. Der kälteste Bereich befindet sich direkt über dem Gemüsefach.



Um sicherzugehen, dass Sie eine niedrige Temperatur in diesem Bereich haben, muss sich das Ablagefach auf Höhe dieses Symbols befinden, wie in der Abbildung gezeigt.

Temperaturanzeige (bei einigen Modellen)

Damit Sie Ihren Kühlschrank besser einstellen können, haben wir ihn mit einer Temperaturanzeige ausgestattet, die sich im kältesten Bereich befindet.

Sie können leicht prüfen, ob die Temperatur des kältesten Bereichs angemessen ist: Wenn die Anzeige "OK" zeigt, bedeutet dies, dass der Thermostat richtig eingestellt ist und die Innentemperatur korrekt ist.

Da "OK" auf Schwarz erscheint, kann es schwierig sein, diese Angabe zu sehen, wenn die Temperaturanzeige schlecht beleuchtet ist. Damit diese Angabe gut sichtbar ist, sollte ausreichend Licht vorhanden sein.

Wenn das Symbol "OK" nicht erscheint, bedeutet dies, dass die Temperatur zu hoch ist: Sie müssen dann die Thermostateinstellung ändern und 12 Stunden warten, bevor Sie erneut die Temperatur über diese Anzeige prüfen.

HINWEIS: Nach wiederholtem Öffnen (oder längerem Öffnen) der Tür oder nach dem Einlegen frischer Lebensmittel in das Gerät ist es normal, dass die Angabe „OK“ nicht in der Temperaturanzeige erscheint. Sollte eine ungewöhnliche Eiskristallbildung (Bodenwand des Geräts) auf dem Kühlraumverdampfer auftreten (zu voll geladenes Gerät, hohe Raumtemperatur, häufige Türöffnungen), stellen Sie die Temperatureinstellung auf eine niedrigere Stellung, bis wieder Zeiträume ohne Kompressorbetrieb erreicht werden.

Die obere Grenze des kältesten Bereichs wird durch die Unterseite des Aufklebers angegeben (Pfeilspitze). Die obere Ablage des kältesten Bereichs muss sich auf der gleichen Ebene wie die Pfeilspitze befinden. Der kälteste Bereich ist unter dieser Ebene.

Da die Ablageflächen herausnehmbar sind, sicherstellen, dass sie sich stets auf der gleichen Ebene mit diesen auf den Aufklebern beschriebenen Bereichsgrenzen befinden, um die Temperaturen in diesem Bereich zu gewährleisten.

Jeder Lebensmitteltyp hat eine ideale Aufbewahrungstemperatur und folglich einen bestimmten Aufbewahrungsort.



Aufbewahrungsort	Produkte
Obere Ablageflächen	Gegarte Speisen, Desserts und alle Lebensmittel, die rasch gegessen werden
Kältester Bereich	Fleisch, Geflügel, Wild und roher Fisch Maximale Aufbewahrungszeit: 1 bis 2 Tage. Frisches Obst, gegartes Schweinefleisch.
Obst- und Gemüsefach	Frisches Gemüse und Obst.
Türablagen	Türeinsätze sollten im unteren Teil Flaschen und in den oberen Bereichen kleine und laufend verwendete Produkte wie Joghurt, frische Sahne usw. enthalten. Butter, gegarter Käse und Eier sollten in geeigneten Behältern aufbewahrt werden.

EINORDNEN VON LEBENSMITTELN IM GERÄT

Betrieb Ihres Kühlschranks

- Für normale Betriebsbedingungen reicht die Einstellung des Temperaturwerts für den Kühlbereich des Kühlschranks auf 4 °C aus.
- Zur Verringerung der Feuchtigkeit und daraus resultierender erhöhter Reifbildung keine Flüssigkeiten in offenen Behältern in den Kühlschrank stellen. Reif neigt dazu, sich in den kältesten Teilen des Verdampfers zu sammeln und im Laufe der Zeit wird häufigeres Abtauen erforderlich.
- Niemals warme Speisen in den Kühlschrank stellen. Warme Speisen auf Zimmertemperatur abkühlen lassen und so anordnen, dass eine entsprechende Luftzirkulation im Kühlraum sichergestellt wird.
- Nichts die Rückwand berühren lassen, da dies zu Reifbildung führt und die Verpackungen an der Rückwand haften bleiben können. Öffnen Sie die Kühlschranktür nicht zu oft.
- Ordnen Sie Fleisch und gesäuberten Fisch (in Verpackung oder Kunststofffolien eingeschlagen), das Sie in 1-2 Tagen verbrauchen werden im Bodenteil des Kühlraums (dies ist über dem Gemüsefach) ein, da dies der kälteste Abschnitt ist und die besten Lagerbedingungen bietet.
- Sie können Obst und Gemüse ohne Verpackung in das Gemüsefach legen.

Nachstehend werden einige Empfehlungen zur Platzierung und Lagerung Ihrer Lebensmittel im Kühlraum angeführt.

Speise	Maximale Lagerzeit	Lagerort im Kühlraum
Gemüse und Obst	1 Woche	Gemüsefach
Fleisch und Fisch	2 - 3 Tage	In Kunststoffolie eingeschlagen, in Beuteln oder einem Fleischbehälter (auf der Glasablagefläche)
Frischkäse	3 - 4 Tage	In der speziellen Türablage
Butter und Margarine	1 Woche	In der speziellen Türablage
Abgefüllte Milchprodukte und Joghurt	Bis zum vom Hersteller empfohlenen Verfallsdatum	In der speziellen Türablage
Eier	1 Monat	In der Eierablage
Gekochte Speisen		Alle Ablageflächen

HINWEIS: Kartoffel, Zwiebeln und Knoblauch sollten nicht im Kühlschrank aufbewahrt werden.

Gefrierraum

- Bei normalen Betriebsbedingungen, a• Verwenden Sie das Tiefkühlfach Ihres Kühlschranks für die langfristige Lagerung von eingefrorenen Lebensmitteln und für die Erzeugung von Eis.
- Um ein maximales Fassungsvermögen für den Gefrierraum zu erzielen, verwenden Sie bitte nur Glas-Ablageflächen für den oberen und mittleren Abschnitt. Verwenden Sie für den unteren Abschnitt bitte ein niedriges Schubfach.
- Bitte legen Sie die neu einzufrierenden Lebensmittel nicht neben bereits eingefrorene Lebensmittel.
- Frieren Sie die einzufrierenden Lebensmittel (Fleisch, Hackfleisch, Fisch usw.) in Portionen unterteilt ein, so können sie auf einmal verzehrt werden.
- Bitte frieren Sie tiefgekühlte Lebensmittel, nachdem sie aufgetaut wurden, nicht wieder ein. Dies kann eine Gefahr für Ihre Gesundheit darstellen, da Probleme wie Lebensmittelvergiftungen verursacht werden können.
- Legen Sie keine heißen Speisen in Ihren Tiefkühler, bevor diese erkaltet sind. Dies würde dazu führen, dass die zuvor im Gefrierraum eingefrorenen Lebensmitteln verderben.
- Achten Sie beim Kauf von Tiefkühlkost darauf, dass diese unter entsprechenden Bedingungen eingefroren wurde und die Verpackung nicht kaputt ist.
- Bei der Lagerung von Tiefkühlkost sollten selbstverständlich die Lagerungsbedingungen auf der Verpackung beachtet werden. Wenn keine Erklärung vorhanden ist, müssen die Lebensmittel innerhalb kürzestmöglicher Zeit verbraucht werden.

- Wenn eine Tiefkühlpackung innen feucht geworden ist und sie unangenehm riecht, könnten die Lebensmittel unter ungeeigneten Bedingungen gelagert worden und verdorben sein. Kaufen Sie keine solchen Lebensmittel!
- Die Lagerdauer von Tiefkühlkost ändert sich je nach Raumtemperatur, dem häufigen Öffnen und Schließen der Türen, Thermostateinstellungen, Art des Lebensmittels und verstrichener Zeit zwischen dem Kauf des Lebensmittels bis zu seiner Ablage im Gefrierraum. Halten Sie stets die Anweisungen auf der Verpackung ein und überschreiten Sie nie die angegebene Lagerdauer.

Bitte beachten; Wenn Sie die Gefrierraumtür sofort wieder öffnen möchten, nachdem Sie diese geschlossen haben, öffnet sie sich nicht leicht. Das ist normal! Nachdem ein Gleichgewichtszustand erreicht wurde, öffnet sich die Tür wieder leicht.

Wichtig:

- Eingefrorene Lebensmittel sollen nach dem Auftauen wie frische Lebensmittel gegart werden. Wenn sie nicht gegart wurden, nachdem sie aufgetaut wurden, dürfen sie NIE erneut eingefroren werden.
- Der Geschmack einiger Gewürze, die in gegarten Speisen vorzufinden sind (Anis, Basilikum, Brunnenkresse, Essig, Gewürzmischungen, Ingwer, Knoblauch, Zwiebel, Senf, Thymian, Majoran, schwarzer Pfeffer usw.), verändert sich und sie erhalten einen kräftigen Geschmack, wenn sie lange gelagert werden.
Deshalb sollte eingefrorenen Speisen nur wenig gewürzt werden oder das gewünschte Gewürz soll erst nach dem Auftauen der Speise zugegeben werden.
- Der Lagerzeitraum von Speisen hängt vom verwendeten Öl ab. Passende Öle sind Margarine, Kalbsfett, Olivenöl und Butter. Ungeeignete Öle sind Erdnussöl und Schweinefett.
- Speisen in flüssiger Form sollten in Kunststoffbechern eingefroren werden und sonstige Lebensmittel in Kunststofffolien oder Beuteln.

Fleisch und Fisch	Vorbereitung	Maximale Lagerzeit (Monate)
Rumpsteak	In Folie einwickeln	6 - 8
Lammfleisch	In Folie einwickeln	6 - 8
Kalbsbraten	In Folie einwickeln	6 - 8
Kalbswürfel	In kleinen Teilen	6 - 8
Hackfleisch	In Packungen ohne Gewürze zu verwenden	1 - 3
Innereien (Stücke)	In Stücken	1 - 3
Mortadellawurst/Salami	Sollte verpackt werden, selbst wenn sie eine Haut hat	
Hähnchen und Pute	In Folie einwickeln	4 - 6
Gans und Ente	In Folie einwickeln	4 - 6
Wild, Hase, Wildschwein	In 2,5 kg Portionen und als Filets	6 - 8
Süßwasserfische (Lachs, Karpfen, Kranich, Wels)	Nach dem Entfernen der Eingeweide und Schuppen den Fisch waschen und abtrocknen; bei Bedarf Schwanz und Kopf abschneiden.	2
Magerer Fisch; Barsch, Steinbutt, Flunder		4
Fettfische (Thunfisch, Makrele, Blaubarsch, Sardellen)		2 - 4
Schalentiere	Geputzt und in Beuteln	4 - 6
Kaviar	In seiner Verpackung, Aluminium- oder Kunststoffbehälter	2 - 3
Schnecken	In Salzwasser, Aluminium- oder Kunststoffbehälter	3

HINWEIS: Eingefrorenes Fleisch sollte nach dem Auftauen wie frisches Fleisch zubereitet werden. Wenn das Fleisch nach dem Auftauen nicht gegart wird, darf es niemals erneut eingefroren werden.

Gemüse und Obst	Vorbereitung	Maximale Lagerzeit (Monate)
Schnittbohnen und Bohnen	Waschen, in kleine Stücke schneiden und in Wasser kochen	10 - 13
Bohnen	Enthülsen, waschen und in Wasser kochen	12
Kohl	Putzen und in Wasser kochen	6 - 8
Karotten	Putzen, in Scheiben schneiden und in Wasser kochen	12
Paprika	Den Stiel abschneiden, in zwei Teile schneiden, das Kerngehäuse entfernen und in Wasser kochen	8 - 10
Spinat	Gewaschen und in Wasser kochen	6 - 9
Blumenkohl	Die Blätter beiseite legen, das Herz in Stücke schneiden und eine Weile in Wasser mit etwas Zitronensaft liegen lassen	10 - 12
Aubergine	Nach dem Waschen in 2 cm große Stücke schneiden	10 - 12
Mais	Putzen und mit seinem Kolben oder als Zuckermais verpacken	12
Apfel und Birne	Schälen und in Scheiben schneiden	8 - 10
Aprikose und Pfirsich	In zwei Hälften schneiden und den Kern entfernen	4 - 6
Erdbeeren und Brombeeren	Waschen und entstielen	8 - 12
Gegarte Früchte	10 % Zucker in den Behälter zugeben	12
Schalentiere	Geputzt und in Beuteln	4 - 6
Pflaumen, Kirschen, Wunderbeere	Waschen und entstielen	12

Milchprodukte	Vorbereitung	Maximale Lagerzeit (Monate)	Lagerbedingungen
Packung (homogenisierte) Milch	In ihrer Verpackung	2 - 3	Reine Milch – In ihrer Verpackung
Käse-ausgenommen Weißkäse	In Scheiben	6 - 8	Originalverpackung kann für kurze Lagerzeiträume verwendet werden. Für längere Zeiten in Folie einschlagen.
Butter, Margarine	In ihrer Verpackung	6	

	Maximale Lagerzeit (Monate)	Auftauzeit bei Raumtemperatur (Stunden)	Auftauzeit im Ofen (Minuten)
herkömmliches Brot	4 - 6	2 - 3	4-5 (220-225 °C)
Plätzchen	3 - 6	1 - 1,5	5-8 (190-200 °C)
Gebäck	1 - 3	2 - 3	5-10 (200-225 °C)
Flache Kuchen	1 - 1,5	3 - 4	5-8 (190-200 °C)
Filoteig	2 - 3	1 - 1,5	5-8 (190-200 °C)
Pizza	2 - 3	2 - 4	15-20 (200 °C)

REINIGUNG UND PFLEGE

- **Stecken Sie den Kühlschrank vor dem Reinigen aus.**
- Leeren Sie beim Reinigen Ihres Kühlschranks kein Wasser hinein.
- Wischen Sie die Innen- und Außenseiten mit einem weichen Tuch oder einem Schwamm und warmem Seifenwasser.
- Entfernen Sie die Teile einzeln und reinigen Sie diese mit Seifenwasser. Nicht im Geschirrspüler waschen.
- Verwenden Sie niemals brennbare, explosive oder ätzende Materialien wie Verdüner, Gase oder Säuren zur Reinigung. Nachstehend werden einige Empfehlungen zur Platzierung und Lagerung Ihrer Lebensmittel im Kühlraum angeführt.

Stellen Sie sicher, dass Ihr Kühlschrank während der Reinigung von der Stromversorgung getrennt ist.

Austausch der LED-Beleuchtung

Wenn Ihr Kühlschrank über eine LED-Beleuchtung verfügt, kontaktieren Sie bitten den Helpdesk, da diese nur durch autorisiertes Personal getauscht werden darf.

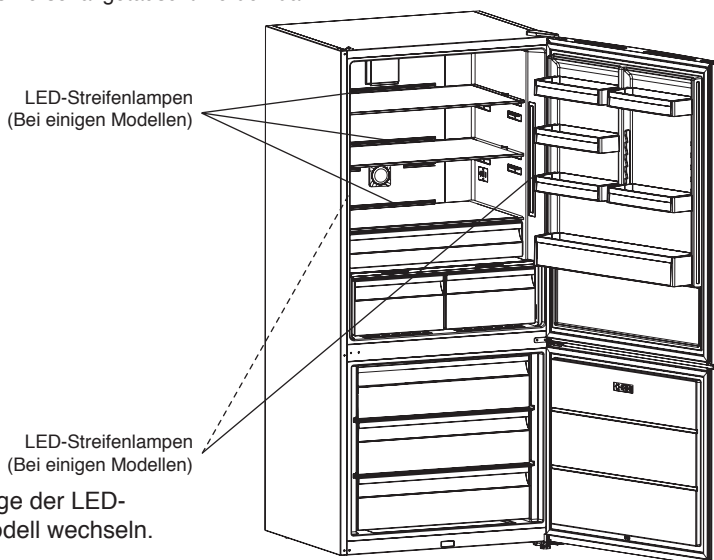

Hinweis: Anzahl und Lage der LED-Streifen kann je nach Modell wechseln.

TRANSPORT UND WECHSEL DES AUFSTELLUNGORTES

- Die Originalverpackung und der Schaumstoff können für einen Rücktransport aufbewahrt werden (optional).
- Befestigen Sie Ihren Kühlschrank mit dicker Verpackung, Bändern oder starken Schnüren und befolgen Sie die Transportanweisungen auf der Verpackung für den Rücktransport.
- Entfernen Sie bewegliche Teile (Ablageflächen, Zubehör, Gemüsefächer usw.) oder befestigen Sie diese während der Neuaufstellung und des Transports stoßgesichert mit Bändern.

Transportieren Sie den Kühlschrank stets in aufrechter Position.

Neupositionierung der Tür

- Die Öffnungsrichtung der Tür kann nicht gewechselt werden, wenn die Türgriffe auf ihrem Kühlschrank von der Vorderseite der Tür installiert sind.
- Die Öffnungsrichtung der Tür kann bei Modellen ohne Griffe gewechselt werden.
- Wenn die Öffnungsrichtung der Tür Ihres Kühlschranks gewechselt werden kann, sollten Sie mit dem nächstgelegenen Kundendienst Kontakt aufnehmen, um die Öffnungsrichtung wechseln zu lassen.

BEVOR SIE DEN KUNDENDIENST RUFEN

Warnhinweise prüfen;

Ihr Kühlschrank warnt Sie, wenn sich die Temperaturen für Kühl- und Gefrierraum auf einer ungeeigneten Stufe befinden oder wenn ein Problem im Gerät auftritt. Es werden Warncodes auf der Gefrierraum- und Kühlraumanzeige angezeigt.

FEHLERTYP	BEDEUTUNG	URSACHE	ABHILFE
SR	“Fehler Warnung”	Ein oder mehrere Teil(e) sind ausgefallen oder Fehler im Kühlprozess	Rufen Sie den Kundendienst so schnell wie möglich.
SR – Sollwert blinkt auf der Gefrierraum-Sollwert-Anzeige	Gefrierraum nicht kalt genug	Dieser Warnhinweis ist besonders nach langen Stromausfällen zu sehen	<ol style="list-style-type: none"> 1. Frieren Sie angetaute Lebensmittel nicht wieder ein, sondern verbrauchen Sie diese innerhalb kürzester Zeit. 2. Stellen Sie die Gefrierraumtemperatur auf kältere Werte ein oder auf Superfrost (Super Freeze), bis der Gefrierraum wieder normale Temperatur hat. 3. Legen Sie erst dann neue Lebensmittel ein, wenn dieser Fehler behoben ist.
SR – Sollwert blinkt auf der Kühlraum-Sollwert-Anzeige	“Kühlraum nicht kalt genug“	Ideale Temperatur für den Kühlraum beträgt +4 °C. Wenn Sie diese Warnung sehen, besteht die Gefahr des Verderbs Ihrer Lebensmittel.	<ol style="list-style-type: none"> 1. Stellen Sie die Kühlraumtemperatur auf kältere Werte ein oder auf Superkühlen (Super Cooling), bis der Kühlraum wieder normale Temperatur hat. 2. Öffnen Sie erst dann die Tür, wenn dieser Fehler behoben ist.
SR – Sollwert blinkt auf der Gefrierraum- und Kühlraum-Sollwert-Anzeige	“nicht kalt genug Warnung”	Dies ist die Kombination des Fehlers “nicht kalt genug” für beide Fächer.	Sie sehen diesen Fehler beim ersten Starten des Geräts. Er erlischt, sobald der Kühl- und Gefrierraum die normale Temperatur erreicht haben
SR – Sollwert blinkt auf der Kühlraum-Sollwert-Anzeige	Refrigerator comp. too Cold (Die Temperatur im Kühlschrank ist zu niedrig)	Die Lebensmittel beginnen zu gefrieren, weil die Temperatur viel zu kalt ist	<ol style="list-style-type: none"> 1. Prüfen Sie, ob die Betriebsart “Super Cooling” eingeschaltet ist 2. Senken Sie die Temperaturwerte im Kühlraum
“...“	“Warnung Spannung zu niedrig“	Wenn die Stromversorgung unter 170 V Spannung fällt, geht das Gerät in eine konstante Position.	Dies ist kein Fehler. Dies verhindert Schäden am Kompressor. Diese Warnung erlischt, nachdem die Spannung wieder das erforderliche Niveau erreicht hat

Ihr Kühlschrank arbeitet nicht;

- Liegt ein Stromausfall vor?
- Ist der Netzstecker richtig an die Steckdose angeschlossen?
- Ist die Sicherung der Steckdose, an die der Netzstecker angeschlossen ist, oder die Hauptsicherung durchgebrannt?
- Liegt eine Störung an der Steckdose vor? Stecken Sie, um dies zu prüfen, Ihren Kühlschrank an eine Steckdose an, die sicher funktionstüchtig ist.

Wenn Ihr Kühlschrank nicht ausreichend kühlt;

- Ist die Temperatureinstellung richtig?
- Wird die Tür Ihres Kühlschranks häufig geöffnet und lange offen gelassen?
- Ist die Kühlschranktür richtig geschlossen?
- Haben Sie ein Geschirr oder ein Lebensmittel so in den Kühlschrank gestellt, dass es die Rückwand berührt und die Luftzirkulation behindert?
- Ist Ihr Kühlschrank zu voll?
- Besteht ein angemessener Abstand zwischen Ihrem Kühlschrank und den rückwärtigen und seitlichen Wänden?
- Liegt die Raumtemperatur innerhalb des in der Betriebsanleitung festgelegten Bereichs?

Wenn die Lebensmittel im Kühlraum zu stark gekühlt sind

- Ist die Temperatureinstellung richtig?
- Wurden vor kurzem viele Lebensmittel in den Gefrierraum gelegt? Wenn ja, kann Ihr Kühlschrank die Lebensmittel im Kühlraum zu stark kühlen, da er länger in Betrieb ist, um die Lebensmittel im Gefrierraum zu kühlen.

Wenn der Kühlschrankbetrieb zu laut ist;

Um die eingestellte Kühlstufe beizubehalten, kann der Kompressor von Zeit zu Zeit eingeschaltet werden. Geräusche Ihres Kühlschranks sind zu diesem Zeitpunkt normal und auf seine Funktion zurückzuführen. Wenn die erforderliche Kühlstufe erreicht wird, werden die Geräusche automatisch leiser. Wenn die Geräusche anhalten;

- Steht Ihr Gerät stabil? Sind die Füße eingestellt?
- Befindet sich irgendetwas hinter Ihrem Kühlschrank?
- Vibrieren Fächer oder Geschirr auf den Fächern? Ordnen Sie die Fächer und/oder das Geschirr neu an, wenn dem so ist.
- Befinden sich Gegenstände auf Ihrem Kühlschrank, die vibrieren?

Normale Geräusche;

Krachendes (Eiskrachen) Geräusch:

- Während des automatischen Abtauens.
- Wenn das Gerät abgekühlt oder erwärmt wird (aufgrund der Materialausdehnung des Geräts).

Kurzes Krachen: Zu hören, wenn der Thermostat den Kompressor ein-/ausschaltet.

Kompressorgeräusch (Normales Motorgeräusch): Dieses Geräusch bedeutet, dass der Kompressor normal arbeitet. Der Kompressor kann kurzzeitig mehr Geräusche verursachen, wenn er aktiviert wird.

Blubberndes Geräusch und Spritzen: Dieses Geräusch wird durch den Kühlmittelfluss in den Leitungen des Systems verursacht.

Wasserströmungsgeräusch: Normales Strömungsgeräusch von Wasser, das während des Abtauens zum Verdampferbehälter fließt. Dieses Geräusch kann während des Abtauens zu hören sein.

Luftblasgeräusch (Normales Gebläsegeräusch): Dieses Geräusch kann in No-Frost-Kühlschränken während des normalen Betriebs des Systems aufgrund der Luftzirkulation zu hören sein.

Bei Feuchtigkeitsbildung im Kühlschrankinneren;

- Sind alle Lebensmittel einwandfrei verpackt? Wurden die Behälter abgetrocknet, bevor sie in den Kühlschrank gelegt wurden?
- Werden die Kühlschranktüren häufig geöffnet? Feuchtigkeit aus dem Raum gelangt beim Öffnen der Türen in den Kühlschrank. Feuchtigkeitsbildung erfolgt schneller, wenn Sie die Türen häufiger öffnen, insbesondere bei hoher Luftfeuchtigkeit im Raum.

Wenn die Türen nicht korrekt geöffnet und geschlossen werden;

- Verhindern Lebensmittelverpackungen ein Schließen der Tür?
- Sind die Türfächer, Ablageflächen und Schubladen richtig platziert?
- Sind Türdichtungen gebrochen oder zerrissen?
- Steht Ihr Kühlschrank auf einer ebenen Fläche?

Wenn die Kanten des Kühlschranks, die den Türanschlag berühren, warm sind;

Insbesondere im Sommer (heißes Wetter) können die Oberflächen, die den Anschlag berühren, während des Kompressorbetriebs wärmer werden; das ist normal.

WICHTIGER HINWEIS:

- Die Kompressorschutzfunktion wird nach einem plötzlichen Stromausfall oder nach dem Ausstecken des Geräts aktiviert, da das Gas im Kühlsystem noch nicht stabilisiert ist. Ihr Kühlschrank startet nach 5 Minuten, es gibt daher keinen Grund zur Sorge.
- Stecken Sie Ihren Kühlschrank aus, wenn Sie ihn längere Zeit nicht benutzen (z. B. Sommerferien). Reinigen Sie den Kühlschrank gemäß Teil 4 reinigen und die Tür offen lassen, um Feuchtigkeits- und Geruchsbildung zu vermeiden.
- Sollte das Problem bestehen bleiben, nachdem Sie oben genannte Anweisungen befolgt haben, kontaktieren Sie bitte den nächstgelegenen, autorisierten Kundendienst.
- Das von Ihnen erworbenen Gerät ist für die Verwendung im Haushalt ausgelegt und darf nur zu Hause und für die genannten Zwecke eingesetzt werden. Es ist nicht gewerbliche oder gemeinschaftliche Nutzung geeignet. Wenn der Käufer das Gerät nicht entsprechend diesen Vorgaben verwendet, weisen wir darauf hin, dass der Hersteller und der Händler nicht für Reparaturen oder Störungen während des Garantiezeitraums haften.

Energiespartipps

1. Das Gerät in einem kühlen, gut belüfteten Raum aufstellen. Keinem direkten Sonnenlicht aussetzen und nicht neben Hitzequellen (Heizkörper, Herd usw.) stellen. Verwenden Sie bei Installation in der Nähe von Hitzequellen eine Isolierplatte.
2. Lassen Sie warme Speisen und Getränke abkühlen, bevor Sie diese in den Kühl- oder Gefrierraum geben.
3. Platzieren Sie Lebensmittel zum Auftauen im Kühlraum. Die niedrige Temperatur der tiefgekühlten Lebensmittel hilft während des Auftauens beim Kühlen des Kühlraums und verringert den Energiebedarf.
4. Wenn Sie Flüssigkeiten in das Gerät stellen, sorgen Sie dafür, dass diese abgedeckt sind. Anderenfalls steigt die Feuchtigkeit im Gerät an und die benötigte Abkühlzeit wird länger. Das Abdecken von Getränken und Flüssigkeiten hilft auch, Geruch und Geschmack zu bewahren.
5. Öffnen und schließen Sie die Gerätetür so schnell wie möglich, wenn Sie Lebensmittel und Getränke in das Gerät stellen, um die Temperatur im Gerät stabil zu halten.
6. Halten Sie die Abdeckungen aller Fächer mit unterschiedlichen Temperaturanforderungen im Gerät (Gemüsefach, Kühler usw.) geschlossen.
7. Stellen Sie sicher, dass die Türdichtung sauber und biegsam ist. Ersetzen Sie Dichtungen, wenn sie abgenutzt oder beschädigt sind.

GERÄTETEILE UND FÄCHER

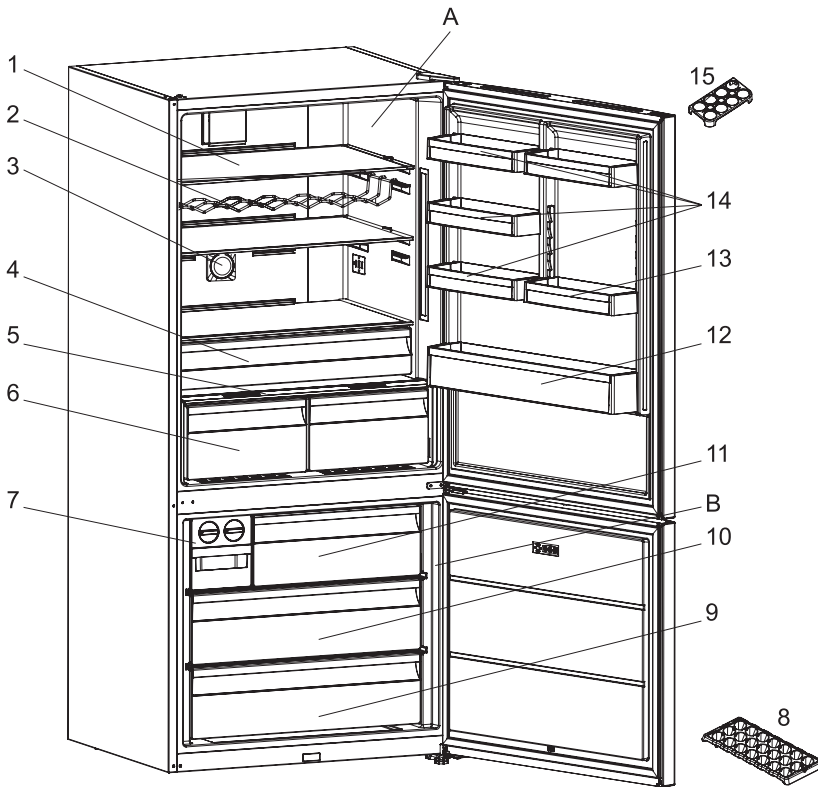

Diese Darstellung dient nur zur Information über die Geräteteile.
Die Teile können je nach Gerätemodell unterschiedlich sein.

- A. KÜHLSCHRANKFACH
- B. GEFRIERRAUM

- | | |
|---------------------------------|--|
| 1. Kühlraumablageflächen | 9. Unterer Gefrierkorb |
| 2. Flaschenablage / Weinregal * | 10. Mittlerer Gefrierkorb |
| 3. Ionisatorvorrichtung * | 11. Oberer Gefrierkorb |
| 4. Kühlfach * | 12. Abstellfach für Flaschen |
| 5. Gemüsefachabdeckung | 13. Verstellbare Türablage * / Türablage |
| 6. Gemüsefächer * | 14. Kühlraum Türablagen |
| 7. Icematic * | 15. 1 Eierbehälter |
| 8. Eiswürfelbehälter* | |

* Bei einigen Modellen

SAFETY INSTRUCTIONS IMPORTANT TO BE READ AND OBSERVED

Before using the appliance, read these safety instructions. Keep them nearby for future reference. These instructions and the appliance itself provide important safety warnings, to be observed at all times. The manufacturer declines any liability for failure to observe these safety instructions, for inappropriate use of the appliance or incorrect setting of controls.

⚠ Very young children (0-3 years) should be kept away from the appliance. Young children (3-8 years) should be kept away from the appliance unless continuously supervised. Children from 8 years old and above and persons with reduced physical, sensory or mental capabilities or lack of experience and knowledge can use this appliance only if they are supervised or have been given instructions on safe use and understand the hazards involved. Children must not play with the appliance. Cleaning and user maintenance must not be carried out by children without supervision.

Children aged from 3 to 8 years are allowed to load and unload refrigerating appliances.

PERMITTED USE

⚠ CAUTION: The appliance is not intended to be operated by means of an external switching device, such as a timer, or separate remote

controlled system.

⚠ This appliance is intended to be used in household and similar applications such as: staff kitchen areas in shops, offices and other working environments; farm houses; by clients in hotels, motels, bed & breakfast and other residential environments.

⚠ This appliance is not for professional use. Do not use the appliance outdoors.

⚠ This appliance is intended to be used exclusively for the storage of wine. Always store bottles without their packaging and not inside crates or boxes. The capacity is indicated in the chapter "Stocking the wine bottles".

⚠ The bulb used inside the appliance is specifically designed for domestic appliances and is not suitable for general room lighting within the home (EC Regulation 244/2009).

⚠ The appliance is designed for operation in places where the ambient temperature comes within the following ranges, according to the climatic class given on the rating plate.

The appliance may not work properly if it is left for a long time at a temperature outside the specified range.

Climatic class ambient temperatures:

SN: From 10°C to 32°C ;

N: From 16°C to 32°C

ST: From 16°C to 38°C ;

T: From 16°C to 43°C



This appliance does not contain CFCs. The refrigerant circuit contains R600a (HC).

Appliances with Isobutane (R600a):

isobutane is a natural gas without environmental impact, but is flammable.

Therefore, make sure the refrigerant circuit pipes are not damaged, especially when emptying the refrigerant circuit.

⚠ WARNING: Do not damage the appliance refrigerant circuit pipes.

⚠ WARNING: Keep ventilation openings, in the appliance enclosure or in the built-in structure, clear of obstruction.

⚠ WARNING: Do not use mechanical, electric or chemical means other than those recommended by the Manufacturer to speed up the defrost process.

⚠ WARNING: Do not use or place electrical devices inside the appliance compartments if they are not of the type expressly authorised by the Manufacturer.

⚠ Do not store explosive substances such as aerosol cans and do not place or use gasoline or other flammable materials in or near the appliance.

⚠ Damaged gaskets must be replaced as soon as possible.

⚠ The wine cellar must only be used for storing bottles of wine, do not place any type of food

inside it.



Pentafluorobutane is used as blowing agent in the insulation foam and it is a flammable gas.

INSTALLATION

⚠ The appliance must be handled and installed by two or more persons - risk of injury. Use protective gloves to unpack and install - risk of cuts.

⚠ Installation, including water supply (if any), electrical connections and repairs must be carried out by a qualified technician. Do not repair or replace any part of the appliance unless specifically stated in the user manual. Keep children away from the installation site. After unpacking the appliance, make sure that it has not been damaged during transport. In the event of problems, contact the dealer or your nearest After-sales Service. Once installed, packaging waste (plastic, styrofoam parts etc.) must be stored out of reach of children - risk of suffocation. The appliance must be disconnected from the power supply before any installation operation - risk of electrical shock.

During installation, make sure the appliance does not damage the power cable - risk of fire or electrical shock. Only activate the appliance when the installation has been completed.

⚠ Be careful not to damage the floors (e.g. parquet) when moving the appliance. Install the appliance

on a floor or support strong enough to take its weight and in a place suitable for its size and use. Make sure the appliance is not near a heat source and that the four feet are stable and resting on the floor, adjusting them as required, and check that the appliance is perfectly level using a spirit level. Wait at least two hours before switching the appliance on, to ensure that the refrigerant circuit is fully efficient.

⚠ To guarantee adequate ventilation, leave a space on both sides and above the appliance. The distance between the rear of the appliance and the wall behind the appliance should be 50mm, to avoid access to hot surfaces. A reduction of this space will increase the Energy consumption of product.

⚠ **WARNING:** When positioning the appliance, ensure the supply cord is not trapped or damaged.

⚠ **WARNING:** To avoid a hazard due to instability, positioning or fixing of the appliance must be done in accordance with the manufacturer instructions.

It's forbidden to place the wine cellar in such way that the metal hose of gas stove, metal gas or water pipes, or electrical wires are in contact with the refrigerator back wall (condenser coil).

⚠ There is not foreseen door reversibility. Do not try to reverse the door.

ELECTRICAL WARNINGS

⚠ It must be possible to disconnect the appliance from the power supply by unplugging it if plug is accessible, or by a multi-pole switch installed upstream of the socket in accordance with the wiring rules and the appliance must be earthed in conformity with national electrical safety standards.

⚠ Do not use extension leads, multiple sockets or adapters. The electrical components must not be accessible to the user after installation. Do not use the appliance when you are wet or barefoot.

Do not operate this appliance if it has a damaged power cable or plug, if it is not working properly, or if it has been damaged or dropped.

⚠ If the supply cord is damaged, it must be replaced with an identical one by the manufacturer, its service agent or similarly qualified persons in order to avoid a hazard - risk of electrical shock.

⚠ **WARNING:** Do not locate multiple portable socket-outlets or portable power supplies at the rear of the appliance.

CLEANING AND MAINTENANCE

⚠ **WARNING:** Ensure that the appliance is switched off and disconnected from the power supply before performing any maintenance operation. To avoid risk of personal injury use protective gloves (risk of laceration) and safety shoes (risk of contusion);

be sure to handle by two persons (reduce load); never use steam cleaning equipment (risk of electric shock).

Non-professional repairs not authorised by the manufacturer could result in a risk to health and safety, for which the manufacturer cannot be held liable. Any defect or damage caused from non-professional repairs or maintenance will not be covered by the guarantee, the terms of which are outlined in the document delivered with the unit.

 Do not use abrasive or harsh cleaners such as window sprays, scouring cleansers, flammable fluids, cleaning waxes, concentrated detergents, bleaches or cleansers containing petroleum products on plastic parts, interior and door liners or gaskets. Do not use paper towels, scouring pads, or other harsh cleaning tools.

DISPOSAL OF PACKAGING MATERIALS

The packaging material is 100% recyclable and is marked with the recycle symbol . The various parts of the packaging must therefore be disposed of responsibly and in full compliance with local authority regulations governing waste disposal.

DISPOSAL OF HOUSEHOLD APPLIANCES

This appliance is manufactured with recyclable or reusable materials.

Dispose of it in accordance with local waste disposal regulations.

For further information on the treatment, recovery and recycling of household electrical appliances, contact your local authority, the collection service for household waste or the store where you purchased the appliance. This appliance is marked in compliance with European Directive 2012/19/EU, Waste Electrical and Electronic Equipment (WEEE) and with the Waste Electrical and Electronic Equipment regulations 2013 (as amended).

By ensuring this product is disposed of correctly, you will help prevent negative consequences for the environment and human health.

The  symbol on the product or on the accompanying documentation indicates that it should not be treated as domestic waste but must be taken to an appropriate collection center for the recycling of electrical and electronic equipment.

ENERGY SAVING TIPS

Install the appliance in a dry, well ventilated room far away from any heat source (eg. radiator, cooker, etc.) and in a place not exposed directly to the sun. If required, use an insulating plate.

To guarantee adequate ventilation follow installation instructions.

Insufficient ventilation at the back of the product increases energy consumption and decreases cooling efficiency.

Frequent door opening might cause an increase in Energy consumption.

The internal temperature of the appliance and the Energy Consumption may be affected also by the ambient temperature, as well as location of the appliance. Temperature setting should take into consideration these factors. Reduce door opening to minimum.

Do not worry about noises coming from the compressor which are normal operation noises.

This product contains a light source of energy efficiency class F.



THE VARIOUS FUNCTION AND POSSIBILITIES

Information about New Generation Cooling Technology

Fridges with new generation cooling technology have a different working system than static fridges. Other fridges may experience ice build up in the freezer compartment due to door openings and humidity in the food. In such fridges regular defrosting is required; the fridge has to be periodically turned off, the frozen food moved to a suitable container and the ice which has formed in the freezer compartment removed.

In fridges with new generation cooling technology, dry cold air is pumped evenly into the fridge and freezer compartments using a fan. The cold air cools your food evenly and uniformly, preventing humidity and ice build up.

In the refrigerator compartment, air blown by the fan located at the top of refrigerator compartment is cooled while passing through the gap behind the air duct. At the same time, the air is blown out through the holes in the air duct evenly spreading cool air throughout the refrigerator compartment.

As there is no air passage between the freezer and refrigerator compartments there will be no odor mixing.

As a result of this, your fridge with new generation cooling technology gives you ease of use as well as huge volume and aesthetic appearance.

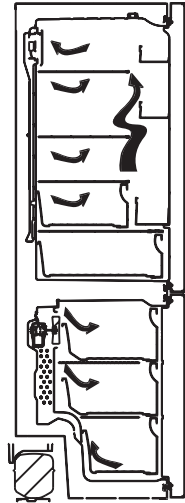

Display and control panel

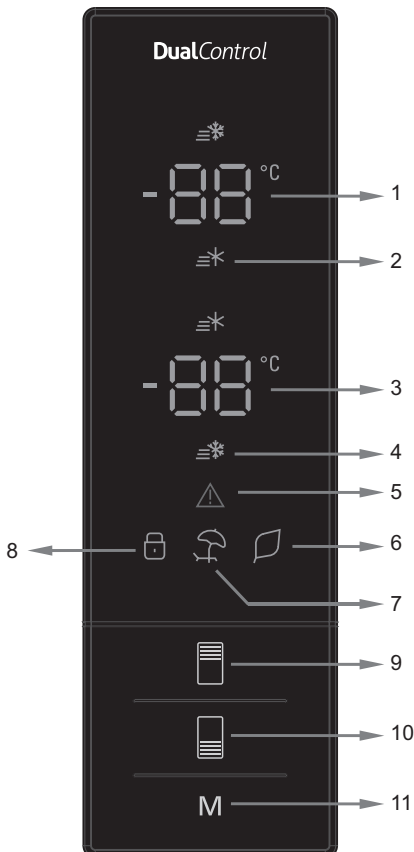

Use of control panel

1. It is cooler set value screen.
2. It is super cooling indicator.
3. It is freezer set value screen.
4. It is super freeze indicator.
5. It is alarm symbol.
6. It is economy mode symbol.
7. It is holiday mode symbol.
8. It is child-lock symbol.
9. It enables the setting value of cooler to be modified and super cool mode to be activated if desired. Cooler maybe set to 8, 6, 5, 4, 2 °C super cool.
10. It enables the setting value of freezer to be modified and super freeze mode to be activated if desired. Freezer may be set to -16, -18, -20, -22, -24°C super freeze.
11. It enables the modes (economy, holiday...) to be activated if desired.

Operating your fridge

Super freeze mode

How would it be used?

- Press freezer set button until Super freeze symbol will be seen on the screen.
Buzzer will sound beep beep. Mode will be set.

During this mode:

- Temperature of cooler and super cool mode may be adjusted. In this case super freeze mode continues.
- Economy and Holiday mode can not be selected.
- Super freeze mode can be cancelled by the same operation of selecting.

Note: “Super Freeze” mode will be automatically cancelled after 24 hours or if the freezer sensor temperature is lower than -25°C



Super cool mode

How would it be used?

- Press cooler set button until Super cool symbol will be seen on the screen.
Buzzer will sound beep beep. Mode will be set.

During this mode:

- Temperature of freezer and super freeze mode may be adjusted. In this case super cool mode continues.
- Economy and Holiday mode can not be selected.
- Super cool mode can be cancelled by the same operation of selecting.



Economy mode

How would it be used?

- Push “mode button” until eco symbol appears.
- If no button is pressed for 1 second. Mode will be set. Eco symbol will blink 3 times.
When mode is set, buzzer will sound beep beep.
- Freezer and refrigerator temperature segments will show “E”.
- Economy symbol and E will light till mode finishes.

During this mode:

- Freezer may be adjusted. When economy mode will be cancelled, the selected setting values will proceed.
- Cooler may be adjusted. When economy mode will be cancelled, the selected setting values will proceed.
- Super cool and super freeze modes can be selected. Economy mode is automatically cancelled and the selected mode is activated.
- Holiday mode can be selected after cancelling the economy mode. Then the selected mode is activated.
- To cancel, you will just need to press on mode button.



Holiday mode

How would it be used?

- Push “mode button” until holiday symbol appears
- If no button is pressed for 1 second. Mode will be set. Holiday symbol will blink 3 times.
When mode is set, buzzer will sound beep beep.
- Cooler temperature segment will show “-”.
- Holiday symbol and “-” will light till mode finishes.

During this mode:

- Freezer may be adjusted. When holiday mode will be cancelled, the selected setting values will proceed.
- Cooler may be adjusted. When holiday mode will be cancelled, the selected setting values will proceed.
- Super cool and super freeze modes can be selected. Holiday mode is automatically cancelled and the selected mode is activated.
- Economy mode can be selected after cancelling the holiday mode. Then the selected mode is activated.
- To cancel, you will just need to press on mode button.



Drink cool mode

How would it be used?

- This mode is used to cool the drinks within adjustable time.

During this mode:

- Press freezer button for 5 seconds.
- Special animation will start on freezer set value screen and 05 will blink on cooler set value screen.
- Press cooler button to adjust the time (05 - 10 - 15 - 20 - 25 - 30 minutes).
- When you select the time the numbers will blink 3 times on screen and sound beep.
- If no button is pressed within 2 seconds the time will be set.
- The countdown starts from the adjusted time minute by minute.
- Remaining time will blink on the screen.
- To cancel this mode press freezer set button for 5 seconds.



Function of Child lock

How would it be used?

- To prevent children from playing with the buttons and changing the settings you have made, child lock is available in the appliance.

Activating Child Lock

- Press on Freezer and Cooler buttons simultaneously for 5 seconds.

During this mode:

- Press on Freezer and Cooler buttons simultaneously for 5 seconds.

Note: Child lock will also be deactivated if electricity is interrupted or the fridge is unplugged.



Screen saver mode

How to use?

- This mode will be activated when you press on mode button for 5 seconds.
- If no button is pressed within 5 seconds when the mode is active, lights of the control panel will go off.
- If you press any button when lights of control panel are off, the current settings will appear on the screen, and then you can make the adjustment as you want. If you neither cancel screen saver mode nor press on any button in 5 seconds, the control panel will go off again.
- To cancel screen saver mode press on mode button for 5 seconds again.
- When screen saver mode is active you can also activate child lock.



Cooler temperature settings

- Initial temperature value for Cooler Setting Indicator is +4 °C.
- Press cooler button once.
- When you first push this button, the last value appears on the setting indicator of the cooler.
- Whenever you press on this button, lower temperature will be set. (+8°C, +6°C, +5°C, +4°C, +2°C, supercool)
- When you push the cooler set button until supercool symbol appears, and if you do not push any button in 1 seconds Super Cool will flash.
- If you continue to press, it will restart from +8°C.
- The temperature value selected before Holiday Mode, Super Freeze Mode, Super Cool Mode or Economy Mode is activated will remain the same when the mode is over or cancelled. The appliance continues to operate with this temperature value.



Freezer temperature settings

- Initial temperature value for Freezer Setting Indicator is -18°C.
- Press freezer set button once.
- When you first push this button, the last set value will blink on screen.
- Whenever you press on this button, lower temperature will be set (-16°C, -18°C, -20°C, -22°C, -24°C superfreeze).
- When you push the freezer set button until superfreeze symbol appears, and if you do not push any button in 1 seconds Super Freeze will flash.
- If you continue to press, it will restart from -16°C.
- The temperature value selected before Holiday Mode, Super Freeze Mode, Super Cool Mode or Economy Mode is activated will remain the same when the mode is over or cancelled. The appliance continues to operate with this temperature value.



Warnings about Temperature Adjustments

- Temperature adjustments should be made according to the frequency of door openings and the quantity of food kept inside the fridge.
- Do not pass to another adjustment before completing an adjustment.
- Your fridge should be operated up to 24 hours according to the ambient temperature without interruption after being plugged in to be completely cooled. Do not open doors of your fridge frequently and do not place much food inside it in this period.
- A 5 minute delaying function is applied to prevent damage to the compressor of your fridge, when you take the plug off and then plug it on again to operate it or when an energy breakdown occurs. Your fridge will start to operate normally after 5 minutes.
- Your fridge is designed to operate in the ambient temperature intervals stated in the standards, according to the climate class stated in the information label. We do not recommend operating your fridge out of stated temperatures value limits in terms of cooling effectiveness.
- This appliance is designed for use at an ambient temperature within the 10°C - 43°C range.

Climatic Class	Amb. T. (°C)
SN:	From 10 to 32 °C
ST:	From 16 to 38 °C;
N:	From 16 to 32 °C
T:	From 16 to 43 °C

Accessories

Twist Ice (In some models)

- Take out the ice making tray
- Fill the water to the line.
- Place the ice making tray in its original position
- When ice cubes are formed, twist the lever to drop ice cubes into the icebox.

Note:

- Do not fill the icebox with water to make ice. This may damage it.
- The movement of the ice maker may be difficult while the refrigerator is running. In such a case it should be cleaned by removing the glass shelves.

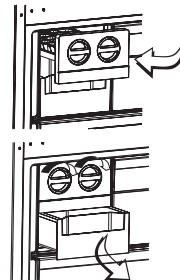

Ice tray (In some models)

- Fill the ice tray with water and place in freezer compartment.
- After the water completely turned into ice, you can twist the tray as shown below to get the ice cube.



Chiller Shelf (In some models)

Keeping food in the Chiller compartment instead of the freezer or refrigerator compartment allows food to retain freshness and flavour longer, while preserving its fresh appearance.

When the chiller tray becomes dirty, remove it and wash it with water.

(Water freezes at 0°C, but foods containing salt or sugar freeze at temperatures lower than that) Normally the chiller compartment is used to store raw fish, lightly pickled food, rice, etc...

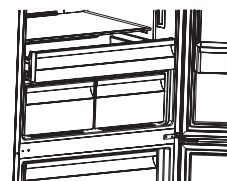

Do not put foods you want to freeze or ice trays onto the chiller shelf.

Removing the Chiller shelf

- Pull the chiller shelf towards you by sliding it on the rails.
- Pull the chiller shelf up from the rail and remove it from the fridge.

Freezer box

The freezer box allows foods are maintained more regularly.

Removing The freezer box;

- Pull the box out as far as possible
- Pull the front of box up and out.

! Make the inverse of the same operation for the resetting the sliding compartment.

Note: Always Keep the handle of box while removing the box.

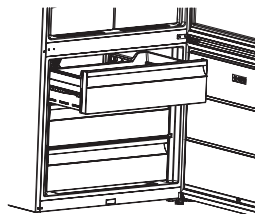

Humidity Control

When the Humidity Control is in the closed position, it allows fresh fruit and vegetables to be stored for longer.

If the crisper is completely full, open the fresh dial located in front of the crisper. This allows the air in the crisper and humidity rate to be controlled and the storage life of the food in the crisper will be increased.

If you see any condensation on the glass shelf, the Humidity Control should be set in the open position.

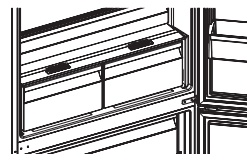

Adjustable door shelf (In some models)

Five different height adjustments can be made to provide storage areas that you need by adjustable door shelf.

To change the position of adjustable door shelf;

Lift up front of the shelf (1) and move up or down adjustable door shelf (2) with both hands(Fig 1)

Before releasing the door shelf make sure the door shelf is located at door positions.



Fig 1

Active Oxygen (In some models)

Active Oxygen spreads negative ions which neutralize particles of unpleasant smell and dust in the air, improving freshness of food.

By removing these particles from the air in the refrigerator, Active Oxygen improves air quality and eliminates odours.

- This feature is optional. It may not exist on your product.
- The location of your ioniser device may vary from product to product.

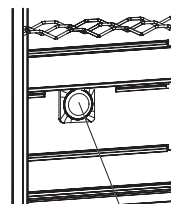

Active Oxygen

Active Fresh Filter (In some models)

Active Fresh Filter technology helps to remove ethylene gas (a bioproduct released naturally from fresh foods) and unpleasant odors from the crisper. In this way, food stays fresh for a longer time.

- Active Fresh Filter must be cleaned once in a year. The filter should be waited for 2 hours at 65°C in a oven.
- To clean the filter, please remove the back cover of the filter box by pulling it in the direction of the arrow (A).
- The filter should not be washed with water or any detergent.

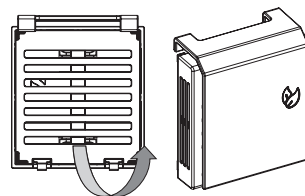

Notes: The assembly position of the filter may vary depending on the crisper design. Please see the related images. For some models, the filter cannot be attached as shown in the images. In this case it can be simply put into the drawer.

Active Fresh Filter

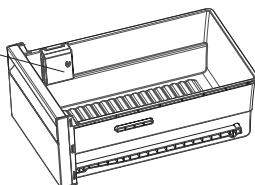

Visual and text descriptions on the accessories section may vary according to the model of your appliance.

Putting food in the coldest area of the refrigerator



Your foods will be better stored if you put them in the most appropriate cooling area. The coldest area is just above the crisper.

To be sure to have a low temperature in this area, make sure the shelf is located at the level of this symbol, as shown in the illustration.

Temperature indicator (In some models)

In order to help you better set your refrigerator, we have equipped it with a temperature indicator located in the coldest area.

You can easily check that the temperature of the coldest area is appropriate: when the indicator shows "OK", it means the thermostat is set properly and the inside temperature is correct.

Since "OK" appears in black, it will be difficult to see this indication if the temperature indicator is badly lit. To be able to see this indication properly, there should be enough light.

If the "OK" symbol does not appear, it means that the temperature is too high: you will then have to modify the thermostat setting, and wait 12 hours before visually checking the temperature again.

NOTE: Following repeated openings (or prolonged opening) of the door or after putting fresh food into the appliance, it is normal for the indication "OK" not to appear in the temperature setting indicator. If there is an abnormal ice crystals build up (bottom wall of the appliance) on the refrigerator compartment evaporator (overloaded appliance, high room temperature, frequent door openings), put the temperature setting device on a lower position until compressor off periods are obtained again.

The upper limit of the coldest area is indicated by the lower side of the sticker (head of the arrow). The coldest area upper shelf must be at the same level with the arrow head. The coldest area is below this level.

As these shelves are removable, make sure they are always at the same level with these zone limits described on the stickers, in order to guarantee temperatures in this area.

Each type of food has an ideal conservation temperature and consequently a particular location to follow.



Locations	Products
Upper shelves	Cooked foods, desserts and all foods to be eaten fast enough
Coldest area	Meat, poultry, game and raw fish Maximum conservation time : 1 to 2 days. Fresh fruits, cooked pork meat.
Crisper	Fresh vegetables and fruits.
Door-liner	Door trays shall contain bottles at the bottom side and, in their upper parts, low volume and currently used products like yoghurt, fresh cream, etc.
	Butter, cooked cheese and eggs shall be introduced in appropriate holders.

ARRANGING FOOD IN THE APPLIANCE

Operating your fridge

- For normal operating conditions, adjusting the temperature value of the cooler partition of the fridge to 4°C will be enough.
- To reduce humidity and consequent increase of frost never place liquids in unsealed containers in the refrigerator. Frost tends to concentrate in the coldest parts of the evaporator and in time will require more frequent defrosting.
- Never place warm food in the refrigerator. Warm food should be allowed to cool at room temperature and should be arranged to ensure adequate air circulation in the refrigerator compartment.
- Nothing should touch on the back wall as it will cause frost and the packages can stick on the back wall. Do not open the refrigerator door too frequently.
- Arrange the meat and cleaned fish(wrapped in packages or sheets of plastic) which you will use in 1-2 days,in the bottom section of the refrigerator compartment(that is above the crisper) as this is the coldest section and will ensure the best storing conditions.
- You can put the fruits and vegetables into crisper without packing.

Some recommendations have been specified below for the placement and storage of your food in the cooling compartment.

Food	Maximum Storing time	Where to place in the fridge compartment
Vegetables and fruits	1 week	Vegetable bin
Meat and fish	2 - 3 Days	Wrapped in plastic foil or bags or in a meat container (on the glass shelf)
Fresh cheese	3 - 4 Days	In special door shelf
Butter and margarine	1 week	In special door shelf
Bottled products milk and yoghurt	Until the expiry date recommended by the producer	In special door shelf
Eggs	1 month	In the egg shelf
Cooked food		All shelves

NOTE: Potatoes, onions and garlic should not be stored in the refrigerator.

Freezer compartment

- For normal operating conditions, a* Please use the deep freeze compartment of your refrigerator for storing the frozen food for a long time and for producing ice.
- To get maximum capacity for freezer compartment, please just use glass shelves for upper and middle section. For bottom section, please use lower basket.
- Please do not place the food you shall newly freeze nearby the already frozen food.
- You should freeze the food to be frozen (meat, minced meat, fish, etc.) by dividing them into portions in such a way that they can be consumed once.
- Please do not refreeze the frozen food once they are thawed. It may pose a danger for your health since it might cause problems such as food poisoning.
- Do not place the hot meals in your deep freeze before they become cold. You would cause the other food frozen beforehand in the deep freeze to become putrefied.
- When you buy frozen food, makes sure that they were frozen under appropriate conditions and the package is not torn.
- While storing the frozen food, the storage conditions on the package should certainly be observed. If there is not any explanation, the food must be consumed within the shortest time possible.

- If there had been humidification in the frozen food package and it has a foul smell, the food might have been stored under unsuitable conditions previously and gone rotten.
Do not purchase this type of foods!
- The storage durations of frozen food change depending on the ambient temperature, the frequent opening and closing of the doors, thermostat settings, food type and the time elapsed from the purchase time of the food to the time it is placed into the freezer. Always abide by the instructions on the package and never exceed the indicated storage duration.

Not that; if you want to open again immediately after closing the freezer door, it will not be opened easily. It's quite normal! After reaching equilibrium condition, the door will be opened easily.

Important note:

- Frozen foods, when thawed, should be cooked just like fresh foods. If they are not cooked after being thawed they must NEVER be re-frozen.
- The taste of some spices found in cooked dishes (anise, basilica, watercress, vinegar, assorted spices, ginger, garlic, onion, mustard, thyme, marjoram, black pepper, etc.) changes and they assume a strong taste when they are stored for a long period.
Therefore, the frozen food should be added little amount of spices or the desired spice should be added after the food has been thawed.
- The storage period of food is dependent on the oil used. The suitable oils are margarine, calf fat, olive oil and butter and the unsuitable oils are peanut oil and pig fat.
- The food in liquid form should be frozen in plastic cups and the other food should be frozen in plastic folios or bags.

Meat and fish	Preparation	Maximum Storing time (month)
Steak	Wrapping in a foil	6 - 8
Lamb meat	Wrapping in a foil	6 - 8
Veal roast	Wrapping in a foil	6 - 8
Veal cubes	In small pieces	6 - 8
Minced meat	In packages without using spices	1 - 3
GIBLETS (pieces)	In pieces	1 - 3
Bologna sausage/salami	Should be packaged even if it has membrane	
Chicken and turkey	Wrapping in a foil	4 - 6
Goose and Duck	Wrapping in a foil	4 - 6
Deer, Rabbit, Wild Boar	In 2.5 kg portions and as fillets	6 - 8
Freshwater fishes (Salmon, Carp, Crane, Siluroidea)	After cleaning the bowels and scales of the fish, wash and dry it; and if necessary, cut the tail and head.	2
Lean fish; bass, turbot, flounder		4
Fatty fishes (Tunny, Mackarel, bluefish, anchovy)		2 - 4
Shellfish	Cleaned and in bags	4 - 6
Caviar	In its package, aluminium or plastic container	2 - 3
Snail	In salty water, aluminum or plastic container	3

NOTE: Frozen meat should be cooked as fresh meat after being thawed. If the meat is not cooked after being thawed, it should never be frozen again.

Vegetables and Fruits	Preparation	Maximum Storing time (month)
String beans and beans	Wash and cut to small pieces and boil in water	10 - 13
Beans	Hull and wash and boil in water	12
Cabbage	Cleaned and boil in water	6 - 8
Carrot	Clean and cut to slices and boil in water	12
Pepper	Cut the stem, cut into two pieces and remove the core and boil in water	8 - 10
Spinach	Washed and boil in water	6 - 9
Cauliflower	Take the leaves apart, cut the heart into pieces, and leave it in water with a little lemon juice for a while	10 - 12
Eggplant	Cut to pieces of 2cm after washing	10 - 12
Corn	Clean and pack with its stem or as sweet corn	12
Apple and pear	Peel and slice	8 - 10
Apricot and Peach	Cut into two pieces and remove the stone	4 - 6
Strawberry and Blackberry	Wash and hull	8 - 12
Cooked fruits	Adding 10 % of sugar in the container	12
Shellfish	Cleaned and in bags	4 - 6
Plum, cherry, sourberry	Wash and hull the stems	12

Dairy Products	Preparation	Maximum Storing time (month)	Storing Conditions
Packet (Homogenize) Milk	In its own packet	2 - 3	Pure Milk – In its own packet
Cheese-excluding white cheese	In slices	6 - 8	Original package may be used for short storing period. It should be wrapped in foil for longer periods.
Butter, margarine	In its package	6	

	Maximum Storing time (months)	Thawing time in room temperature (hours)	Thawing time in oven (minutes)
Bread	4 - 6	2 - 3	4-5 (220-225 °C)
Biscuits	3 - 6	1 - 1,5	5-8 (190-200 °C)
Pastry	1 - 3	2 - 3	5-10 (200-225 °C)
Pie	1 - 1,5	3 - 4	5-8 (190-200 °C)
Phyllo dough	2 - 3	1 - 1,5	5-8 (190-200 °C)
Pizza	2 - 3	2 - 4	15-20 (200 °C)

CLEANING AND MAINTENANCE

- **Unplug the fridge before starting to clean it.**
- Do not wash your fridge by pouring water into it.
- Wipe the inner and outer sides with a soft cloth or a sponge using warm and soapy water.
- Remove the parts individually and clean with soapy water. Do not wash in a dishwasher.
- Never use flammable, explosive or corrosive material, such as thinner, gas or acid for cleaning. Some recommendations have been specified below for the placement and storage of your food in the cooling compartment.

Make sure that your fridge is unplugged while cleaning.

Replacing LED Lighting

If your refrigerator has LED lighting contact the help desk as this should be changed by authorized personnel only.

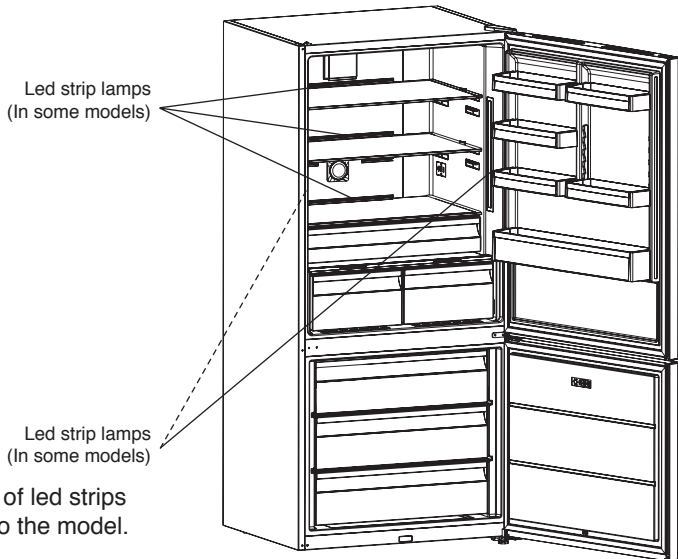

Note: Numbers and location of led strips may be changed according to the model.

TRANSPORTATION AND CHANGING OF INSTALLATION POSITION

- The original packaging and foam may be kept for re-transportation (optionally).
- You should fasten your fridge with thick packaging, bands or strong cords and follow the instructions for transportation on the package for re-transportation.
- Remove movable parts (shelves, accessories, vegetable bins etc.) or fix them into the fridge against shocks using bands during re-positioning and transportation.

Always carry your fridge in the upright position.

Repositioning the door

- It is not possible to change the opening direction of your fridge door, if the door handles on your fridge are installed from the front surface of the door.
- It is possible to change the opening direction of the door on models without any handles.
- If the door opening direction of your fridge can be changed, you should contact the nearest Authorised Service to have the opening direction changed.

BEFORE CALLING YOUR AFTER SALES SERVICE

Check Warnings;

Your fridge warns you if the temperatures for cooler and freezer are in improper levels or when a problem occurs in the appliance. Warning codes are displayed in the Freezer and Cooler Indicators.

ERROR TYPE	MEANING	WHY	WHAT TO DO
SR	"Failure Warning"	There is/are some part(s) Out of order or there is a failure in cooling process	Call Service for assistance as soon as possible.
SR – Set value blink on freezer set value screen	Freezer comp. Not Cold enough	This caution will be seen especially after long term of power failure	<ol style="list-style-type: none"> 1. Do not freeze the foods that are thaw and use in short time period. 2. Set the freezer temperature to colder values or set the super freeze , until the compartment gets to normal temperature. 3. Do not put fresh food until this failure is off.
SR – Set value Blink on cooler set value screen	"Refrigerator comp. Not Cold enough"	Ideal temperature for Ref. Compartment is +4 oC. If you see this warning your foods have risk of spoiling.	<ol style="list-style-type: none"> 1. Set the refrigerator temperature to colder values or set the super cooling mode until the compartment gets to normal temperature. 2. Do not open the door much until this failure is off.
SR – Set value blink on freezer and cooler set value screen	"not cold enough Warning"	It is combination of "not cool enough" error for both of the compartments.	You will see this failure when first starting the appliance. It will be off after the compartments gets normal temperature
SR – Set value blink on cooler set value screen	Refrigerator comp. too Cold	The foods starts to freeze because of the too much cold temperature	<ol style="list-style-type: none"> 1. Check if the "Super cooling mode" is on 2. Decrease the refrigerator temperature values
"_ _ _"	"Low voltage Warning"	When the power supply gets lower than 170 V the appliance gets to steady position.	This is not a failure. This prevents any damages on the compressor. This warning will off after the voltage gets required level

If your fridge is not operating;

- Is there a power failure?
- Is the plug connected to the socket correctly?
- Is the fuse of the socket to which the plug is connected or the main fuse blown?
- Is there any failure at the socket? To check this, plug your refrigerator to a socket this is surely operating.

If your fridge is not cooling enough;

- Is the temperature adjustment right?
- Is the door of your fridge opened frequently and left open for a long while?
- Is the door of fridge closed properly?
- Did you put a dish or food on your fridge so that it contacts the rear wall of your fridge so as to prevent the air circulation?
- Is your fridge filled excessively?
- Is there adequate distance between your fridge and the rear and side walls?
- Is the ambient temperature within the range of values specified in the operating manual?

If the food in your refrigerator compartment is over cooled

- Is the temperature adjustment right?
- Are there many food recently put inside the freezer compartment? If so, your fridge may over cool the food inside the refrigerator compartment as it will operate longer to cool these food.

If your fridge is operating too loudly;

To maintain the set cooling level, compressor may be activated from time to time. Noises from your fridge at this time are normal and due to its function. When the required cooling level is reached, noises will be decreased automatically. If the noises persist;

- Is your appliance stable? Are the legs adjusted?
- Is there anything behind your fridge?
- Are the shelves or dishes on the shelves vibrating? Re-place the shelves and/or dishes if this is the case.
- Are the items placed on your fridge vibrating?.

Normal Noises;**Cracking (Ice cracking) Noise:**

- During automatic defrosting.
- When the appliance is cooled or warmed (due to expansion of appliance material).

Short cracking: Heard when the thermostat switches the compressor on/off.

Compressor noise (Normal motor noise): This noise means that the compressor operates normally. Compressor may cause more noise for a short time when it is activated.

Bubbling noise and splash: This noise is caused by the flow of the refrigerant in the tubes of the system.

Water flow noise: Normal flow noise of water flowing to the evaporation container during defrosting. This noise can be heard during defrosting.

Air Blowing Noise (Normal fan noise): This noise can be heard in No-Frost fridge during normal operation of the system due to the circulation of air.

If humidity builds up inside the fridge;

- Are all food packed properly? Are the containers dried before placing them in the fridge?
- Are the fridge doors opened frequently? Humidity of the room gets in the fridge when the doors are opened. Humidity build up will be faster when you open the doors more frequently, especially if the humidity of the room is high.

If the doors are not opened and closed properly;

- Do the food packages prevent closing of the door?
- Are the door compartments, shelves and drawers placed properly?
- Are door gaskets broken or torn?
- Is your fridge on a level surface?

If the edges of fridge cabinet that the door joint contact are warm;

Especially in summer (hot weather), the surfaces that the joint contact may get warmer during the operation of the compressor, this is normal.

IMPORTANT NOTES:

- Compressor protection function will be activated after sudden power breakdowns or after unplugging the appliance, because the gas in the cooling system is not stabilized yet. Your fridge will start after 5 minutes, there is nothing to worry about.
- If you will not use your fridge for a long time (e.g. in summer holidays) unplug it. Clean your fridge according to Part 4 and leave the door open to prevent humidity and smell.
- If the problem persists after you have followed all the instructions above, please consult to the nearest authorized service.
- The appliance you bought is designed for home type use and can be used only at home and for the stated purposes. It is not suitable for commercial or common use. If the consumer use the appliance in a way that does not comply with these features, we emphasize that the producer and the dealer shall not be responsible for any repair and failure within the guarantee period.

Tips for saving energy

1. Install the appliance in a cool, well ventilated room, but not in direct sunlight and not near heat sources (radiator, cooker.. etc.). If you install it near heat sources, use an insulating plate.
2. Allow warm food and drinks to cool down before putting them in the refrigerator or freezer compartment.
3. When thawing frozen food, place it in the refrigerator compartment. The low temperature of the frozen food will help to cool the refrigerator compartment while it is thawing, reducing the energy required.
4. When placing liquids in the appliance, make sure they are covered. Otherwise humidity increases inside the appliance and the time taken to cool them is longer. Also covering drinks and liquids helps preserve the smell and taste.
5. When placing food and drinks in the appliance, open and close the appliance door as quickly as possible to keep the temperature inside the appliance stable.
6. Keep the covers closed of any compartments with different temperature requirements in the appliance (crisper, chiller ...etc.).
7. Make sure the door gasket is clean and pliable. Replace gaskets if they are worn or damaged.

THE PARTS OF THE APPLIANCE AND THE COMPARTMENTS

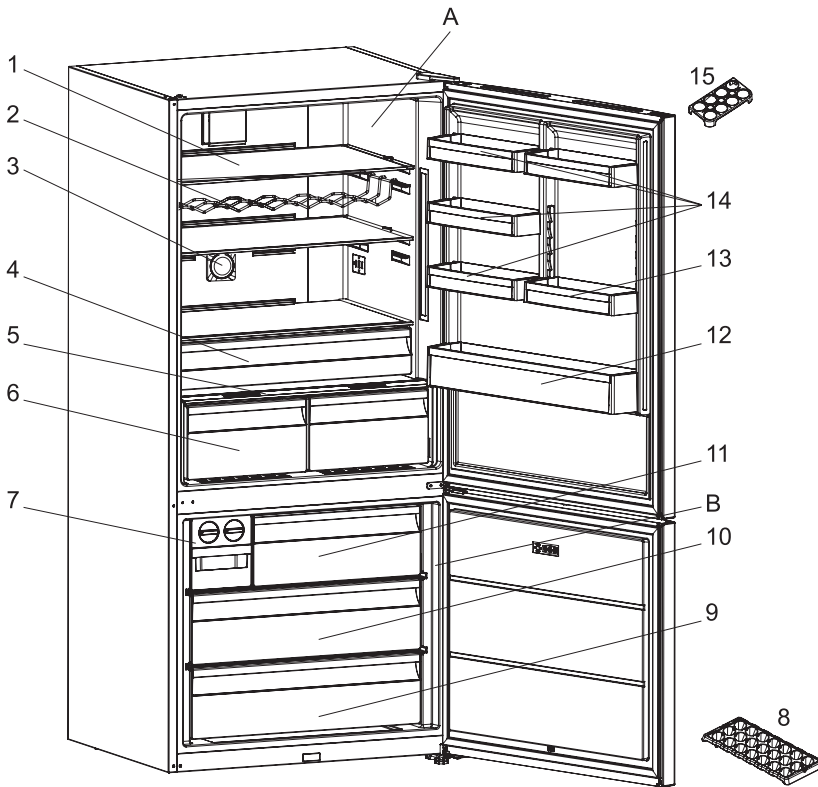

This presentation is only for information about the parts of the appliance.
Parts may vary according to the appliance model.

- A. FRIDGE COMPARTMENT
- B. FREEZER COMPARTMENT

- | | |
|-------------------------------|--|
| 1. Fridge compartment shelves | 9. Freezer bottom basket |
| 2. Bottle shelf / Wine rack * | 10. Freezer middle basket |
| 3. Ioniser * | 11. Freezer top basket |
| 4. Chiller shelf * | 12. Bottle shelf |
| 5. Crisper cover | 13. Adjustable door shelf * / Door shelf |
| 6. Crispers * | 14. Cooling compartment door shelves |
| 7. Icematic * | 15. 1Egg holder |
| 8. Ice tray * | |

* In some models

INSTRUCCIONES DE SEGURIDAD

ES IMPORTANTE QUE LEA Y SIGA LAS SIGUIENTES RECOMENDACIONES

Antes de usar el aparato, lea atentamente estas instrucciones de seguridad. Téngalas a mano para consultarlas más adelante.

Tanto estas instrucciones como el aparato contienen importantes advertencias de seguridad que deben respetarse en todo momento. El fabricante declina cualquier responsabilidad derivada del incumplimiento de estas instrucciones de seguridad, del uso indebido del aparato o del ajuste incorrecto de los mandos.

⚠ Los niños muy pequeños (0-3 años) deben mantenerse alejados del aparato. Los niños pequeños (3-8 años) deben mantenerse alejados del aparato, a menos que estén bajo vigilancia constante. Tanto los niños a partir de 8 años como las personas cuyas capacidades físicas, sensoriales o mentales estén disminuidas o que carezcan de la experiencia y conocimientos necesarios pueden utilizar este aparato si reciben la supervisión o las instrucciones necesarias para utilizarlo de forma segura y comprenden los riesgos a los que se exponen. Los niños no deben jugar con el aparato. Los niños no deben realizar tareas de limpieza o de mantenimiento sin supervisión.

Se permite a los niños de entre 3 y 8 años cargar y descargar los aparatos de refrigeración.

USO PERMITIDO

⚠ **PRECAUCIÓN:** El aparato no está destinado a ponerse en

funcionamiento por medio de un dispositivo de encendido externo, como un temporizador, o de un sistema de control remoto independiente.

⚠ Este aparato está destinado a un uso en ambientes domésticos o en ambientes similares como: áreas de cocina en oficinas, tiendas y otros entornos laborales; granjas; por los clientes de hoteles, moteles, bed & breakfast y otros entornos residenciales.

⚠ Este aparato no es para uso profesional. No utilice este aparato al aire libre.

⚠ Este aparato está destinado a ser utilizado exclusivamente para el almacenamiento de vino. Guarde siempre las botellas sin el embalaje y no dentro de contenedores o cajas. La capacidad se indica en el capítulo "Almacenamiento de las botellas de vino".

⚠ La bombilla que se usa dentro del aparato está diseñada específicamente para electrodomésticos y no es adecuada para la iluminación general de habitaciones en una vivienda (Reglamento CE 244/2009).

⚠ El aparato puede funcionar en sitios en los que la temperatura esté dentro de los límites siguientes, según la clase climática indicada en la placa de características.

El aparato podría no funcionar correctamente si se deja durante

bastante tiempo a una temperatura distinta de los límites especificados.

Temperaturas ambiente de clase climática:

SN: Desde 10°C a 32°C

N: Desde 16°C a 32°C

ST: Desde 16°C a 38°C

T: Desde 16°C a 43°C



Este aparato no contiene CFC. El circuito de refrigeración contiene R600a (HC).

Aparatos con isobutano (R600a):

el isobutano es un gas natural sin impacto medioambiental, pero que resulta inflamable.

Por este motivo, compruebe que las tuberías del circuito de refrigeración no estén dañadas, especialmente cuando vacíe el circuito de refrigeración.

⚠ ADVERTENCIA: No dañe las tuberías del circuito de refrigeración del aparato.

⚠ ADVERTENCIA: Mantenga despejadas los orificios de ventilación del aparato o la estructura.

⚠ ADVERTENCIA: No use medios mecánicos, eléctricos o químicos, excepto los indicados por el fabricante, para acelerar el proceso de descongelación.

⚠ ADVERTENCIA: No use ni coloque dispositivos eléctricos dentro de los compartimentos del aparato, salvo que se trate de aquellos autorizados expresamente por el fabricante.

⚠ No almacene sustancias explosivas, como aerosoles, ni

coloque ni utilice gasolina u otros materiales inflamables encima o cerca del electrodoméstico.

⚠ Las juntas dañadas deben sustituirse lo antes posible.

⚠ La bodega sólo debe utilizarse para guardar botellas de vino, no coloque ningún tipo de alimento en su interior.



El pentafluorobutano se utiliza como agente expansor en la espuma aislante y es un gas inflamable.

INSTALACIÓN

⚠ La manipulación e instalación del aparato la deben realizar dos o más personas: hay riesgo de lesionarse. Utilice guantes de protección para el desembalaje y la instalación, ya que hay riesgo de cortes.

⚠ La instalación, incluido el suministro de agua (si lo hay), las conexiones eléctricas y las reparaciones, deben ser realizadas por un técnico cualificado. No realice reparaciones ni sustituciones de partes del aparato no indicadas específicamente en el manual del usuario. Mantenga a los niños alejados del lugar de instalación. Tras desembalar el aparato, compruebe que no se haya dañado durante el transporte. Si observa algún problema, póngase en contacto con el distribuidor o el Servicio Postventa más cercano. Una vez instalado el aparato, mantenga los restos de embalaje (plásticos, piezas de poliestireno extruido, etc.) fuera del alcance de los niños, ya que hay riesgo de asfixia. El aparato debe estar desenchufado de la corriente antes de empezar la

instalación, ya que hay riesgo de descarga eléctrica.

Cuando realice la instalación, asegúrese de que el aparato no dañe el cable de alimentación, ya que hay riesgo de incendio o de descarga eléctrica. No active el aparato hasta haberlo instalado por completo.

⚠ Tenga cuidado de no dañar el piso (por ejemplo, parquet) al mover el aparato. Instale el aparato sobre una superficie o soporte capaz de soportar su peso y en un lugar adecuado a su tamaño y uso. Asegúrese de que el aparato no esté cerca de una fuente de calor y de que las cuatro patas sean estables y descansen sobre el suelo, ajústelas si es necesario y, a continuación, compruebe si el aparato está perfectamente nivelado usando un nivel de burbuja. Espere al menos dos horas antes de encender el aparato para garantizar que el circuito de refrigerante funciona correctamente.

⚠ Para garantizar una ventilación adecuada, deje espacio a ambos lados y por encima del aparato. La distancia entre la parte trasera del aparato y la pared de detrás del aparato debe ser de al menos 50 mm, para impedir el acceso a las superficies calientes. Una reducción de este espacio significaría un incremento del consumo de energía del producto.

⚠ **ADVERTENCIA:** Cuando coloque el aparato, asegúrese de que el cable de alimentación no esté atrapado o dañado.

⚠ **ADVERTENCIA:** Para evitar accidentes debido a la

inestabilidad, el posicionamiento o la fijación del aparato deben realizarse según las instrucciones del fabricante. Está prohibido colocar la bodega de tal modo que el conducto metálico de la cocina de gas, o los conductos del gas o el agua o de los cables eléctricos estén en contacto con la parte trasera del frigorífico (serpentín del condensador).

⚠ No está prevista la reversibilidad de la puerta. No intente revertir la puerta.

ADVERTENCIAS DE ELECTRICIDAD

⚠ Debe ser posible desconectar el aparato de la alimentación eléctrica desenchufándolo si el enchufe es accesible o mediante un interruptor omnipolar instalado antes del enchufe, de conformidad con las normativas de cableado y el aparato debe conectarse a una toma de tierra de acuerdo con las normativas de seguridad vigentes en materia de electricidad.

⚠ No utilice alargadores, regletas ni adaptadores. Una vez terminada la instalación, los componentes eléctricos no deberán quedar accesibles para el usuario. No utilice el aparato si está mojado o va descalzo. No use este aparato si tiene un cable o un enchufe de red dañado, si no funciona bien, o si se ha dañado o se ha caído.

⚠ Si el cable de alimentación está dañado, el fabricante, su agente de servicio técnico o una persona igualmente cualificada deberán sustituirlo para evitar peligros, ya que hay riesgo de descarga eléctrica.

⚠ **ADVERTENCIA:** No coloque

varias tomas de corriente portátiles o suministros eléctricos en la parte trasera del aparato.

LIMPIEZA Y MANTENIMIENTO

⚠ ADVERTENCIA: Asegúrese de que el aparato esté apagado y desconectado de la corriente antes de realizar cualquier operación de mantenimiento. Para evitar el riesgo de lesiones utilice guantes de protección (riesgo de corte) y zapatos de seguridad (riesgo de contusión); asegúrese de manejar el aparato con la ayuda de otra persona (reducir la carga); no utilice aparatos de limpieza con vapor (riesgo de descarga eléctrica). Las reparaciones que no se realicen por profesionales y que no estén autorizadas por el fabricante pueden suponer un riesgo para la salud y la seguridad, del que el fabricante no se hace responsable. Cualquier defecto o daño derivado de cualquier tarea de reparación o mantenimiento que no haya sido realizada por un profesional no estará cubierta por la garantía, cuyos términos se describen en el documento suministrado con el aparato.

⚠ No use limpiadores abrasivos o agresivos como limpiacristales, polvos limpiadores, fluidos inflamables, ceras limpiadoras, detergentes concentrados, lejías o limpiadores con derivados del petróleo para las partes de plástico, los revestimientos interiores y de la puerta o las juntas. No use papel de cocina, estropajos metálicos u otras herramientas de limpieza agresivas.



ELIMINACIÓN DEL MATERIAL DE EMBALAJE

El material de embalaje es 100% reciclable y está marcado con el símbolo de reciclaje . Por lo tanto, deberá desechar las diferentes piezas del embalaje de forma responsable, respetando siempre las normas locales sobre eliminación de residuos.

ELIMINACIÓN DE LOS ELECTRODOMÉSTICOS

Este producto ha sido fabricado con material reciclable o reutilizable. Debe desecharse de acuerdo con la normativa local al respecto. Para obtener información más detallada sobre el tratamiento, recuperación y reciclaje de aparatos eléctricos domésticos, póngase en contacto con las autoridades locales, con el servicio de recogida de residuos urbanos, o con la tienda en la que adquirió el aparato. Este electrodoméstico lleva el marcado CE de conformidad con la Directiva Europea 2012/19/UE sobre Residuos de Aparatos Eléctricos y Electrónicos (RAEE) y con la normativa de Residuos de Aparatos Eléctricos y Electrónicos de 2013 (modificada). La correcta eliminación de este producto evita consecuencias negativas para el medio ambiente y la salud.

El símbolo  que se incluye en el aparato o en la documentación que lo acompaña indica que no puede tratarse como un residuo doméstico, sino que debe entregarse en un punto de recogida adecuado para el reciclado de aparatos eléctricos y electrónicos.

CONSEJOS PARA AHORRAR ENERGÍA

Instale el aparato en una sala sin humedad y bien ventilada, alejado de fuentes de calor (por ejemplo, radiadores, cocinas, etc.), y en un lugar no expuesto directamente a los rayos solares. En caso necesario, utilice una placa de aislamiento. Para garantizar una ventilación adecuada, siga las instrucciones de instalación. Una ventilación insuficiente en la parte trasera del electrodoméstico incrementa el consumo de energía y reduce la eficiencia de la refrigeración. La abertura frecuente de la puerta puede provocar un aumento del consumo de energía. La temperatura interior del aparato y el consumo de energía también pueden depender de la temperatura ambiente y de la ubicación del aparato. Cuando ajuste la temperatura, tenga en cuenta todos estos factores. Reduzca al mínimo el tiempo que la puerta permanece abierta. No se preocupe por los sonidos procedentes del compresor, que son sonidos de funcionamiento normales. Este producto incluye una fuente de luz con una clase de eficiencia energética F.

FUNCIONES Y POSIBILIDADES

Información sobre tecnología de refrigeración de nueva generación

Los frigoríficos con tecnología de refrigeración de nueva generación tienen un sistema de funcionamiento diferente al de los frigoríficos estáticos. Otros frigoríficos pueden acumular hielo en el congelador debido a la abertura de las puertas y a la humedad de los alimentos. En estos frigoríficos es preciso efectuar un descongelamiento periódico; el frigorífico debe apagarse periódicamente, los alimentos congelados deben trasladarse a un recipiente adecuado y debe retirarse el hielo que se ha formado en el congelador.

En los frigoríficos con tecnología de refrigeración de nueva generación, el aire frío seco se bombea uniformemente a los compartimientos refrigerados y del congelador mediante un ventilador. El aire frío enfría los alimentos de manera uniforme, evitando que se acumule humedad y hielo.

En el compartimiento refrigerado, el aire soplado por el ventilador situado en la parte superior del compartimiento refrigerado se enfría al pasar a través del hueco situado detrás del conducto de aire. Al mismo tiempo, el aire se expulsa a través de los orificios del conducto de aire, distribuyendo uniformemente el aire frío por todo el compartimiento refrigerado.

Como no hay paso de aire entre el congelador y los compartimientos refrigerados, no se mezclarán los olores.

Como resultado, el frigorífico con tecnología de refrigeración de nueva generación le ofrece facilidad de uso, así como un gran volumen y bonito aspecto estético.

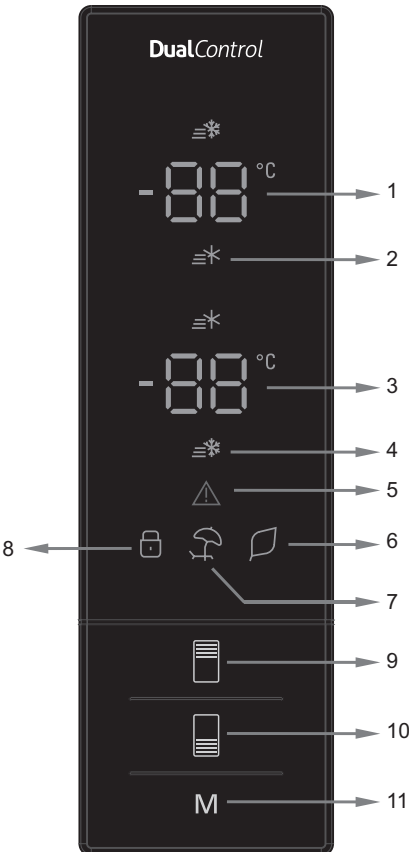
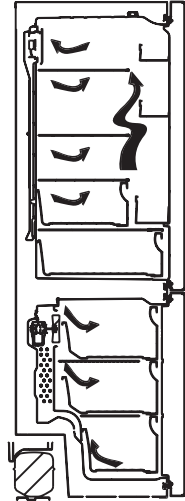

Panel de control y pantalla

Use of control panel

1. Es la pantalla de valores de ajuste de la zona de refrigeración.
2. Es un indicador de super frío.
3. Es la pantalla de valores de ajuste del congelador.
4. Es un indicador de super freeze.
5. Es un símbolo de alarma.
6. Es el símbolo del modo económico.
7. Es el símbolo del modo vacaciones.
8. Es el símbolo de seguro para niños.
9. Permite modificar el valor de ajuste de la zona de refrigeración y activar el modo super frío si se desea. La zona de refrigeración puede ajustarse a 8, 6, 5, 4, 2 °C super frío.
10. Permite modificar el valor de ajuste del congelador y activar el modo super freeze si se desea. El congelador puede ajustarse a -16, -18, -20, -22, -24°C super freeze.
11. Permite activar los modos (economía, vacaciones...) si se desea.

Funcionamiento del frigorífico

Modo Super freeze

¿Cómo se utiliza?

- Presione el botón de ajuste del congelador hasta que aparezca en la pantalla el símbolo de Super freeze.
El zumbador emitirá un pitido. El modo se ajustará.

Durante este modo:

- Puede ajustarse la temperatura de la zona de refrigeración y del modo super frío. En este caso, el modo super freeze continúa.
- No se pueden seleccionar los modos Económico y Vacaciones.
- El modo Super freeze se puede cancelar con la misma operación de selección.

Nota: El modo "Super Freeze" se cancelará automáticamente al cabo de 24 horas o si la temperatura del sensor del congelador es inferior a -25°C

Modo super frío

¿Cómo se utiliza?

- Presione el botón de ajuste de la zona de refrigeración hasta que aparezca en la pantalla el símbolo de super frío.
El zumbador emitirá un pitido. El modo se ajustará.

Durante este modo:

- Puede ajustarse la temperatura del congelador y del modo super freeze. En este caso, el modo super frío continúa.
- No se pueden seleccionar los modos Económico y Vacaciones.
- El modo super frío se puede cancelar con la misma operación de seleccionar.3

Modo Eco

¿Cómo se utiliza?

- Pulse el botón "mode" hasta que aparezca el símbolo eco.
- Si no se pulsa ningún botón durante 1 segundo. El modo se ajustará. El símbolo Eco parpadeará 3 veces. Cuando el modo esté activado, el zumbador emitirá un pitido.
- Los segmentos de temperatura del congelador y del frigorífico mostrarán "E".
- El símbolo de economía y E se encenderán hasta que termine el modo.

Durante este modo:

- Se puede ajustar el congelador. Cuando se cancele el modo económico, los valores de ajuste seleccionados se mantendrán.
- Se puede ajustar la zona de refrigeración. Cuando se cancele el modo económico, los valores de ajuste seleccionados se mantendrán.
- Se pueden seleccionar los modos de super frío y super freeze. El modo económico se cancela automáticamente y se activa el modo seleccionado.
- El modo vacaciones se puede seleccionar después de cancelar el modo económico. A continuación, se activa el modo seleccionado.
- Para cancelar, solo tiene que pulsar el botón de modo.

Modo vacaciones

¿Cómo se utiliza?

- Pulsar el botón "mode" hasta que aparezca el símbolo de vacaciones
- Si no se pulsa ningún botón durante 1 segundo. El modo se ajustará. El símbolo de vacaciones parpadeará 3 veces. Cuando el modo esté activado, el zumbador emitirá un pitido.
- El segmento de temperatura de la zona de refrigeración mostrará "--".
- El símbolo de vacaciones y "--" se iluminarán hasta que finalice el modo.

Durante este modo:

- Se puede ajustar el congelador. Cuando se cancele el modo vacaciones, los valores de ajuste seleccionados se mantendrán.
- Se puede ajustar la zona de refrigeración. Cuando se cancele el modo vacaciones, los valores de ajuste seleccionados se mantendrán.
- Se pueden seleccionar los modos de super frío y super freeze. El modo vacaciones se cancela automáticamente y se activa el modo seleccionado.
- El modo económico se puede seleccionar después de cancelar el modo vacaciones. A continuación, se activa el modo seleccionado.



- Para cancelar, solo tiene que pulsar el botón de modo.

Modo Bebida fría

¿Cómo se utiliza?

- Este modo se utiliza para enfriar las bebidas dentro de un tiempo ajustable

Durante este modo:

- Presione el botón del congelador durante 5 segundos.
- La animación especial aparecerá en la pantalla de valores de ajuste del congelador y 05 parpadeará
- en la pantalla de valores de ajuste de la zona de refrigeración.
- Pulse el botón de la zona de refrigeración para ajustar la hora (05 - 10 - 15 - 20 - 25 - 30 minutos).
- Cuando seleccione el tiempo, los números parpadearán 3 veces en la pantalla y sonará un pitido.
- Si no se pulsa ningún botón en 2 segundos, se ajustará el tiempo.
- La cuenta atrás comienza a partir del tiempo ajustado minuto a minuto.
- El tiempo restante parpadeará en la pantalla.
- Para cancelar este modo, pulse el botón de ajuste del congelador durante 5 segundos.



Función del seguro para niños

¿Cómo se utiliza?

- Para evitar que los niños jueguen con los botones y cambien los ajustes, el aparato dispone del seguro para niños.

Activar el seguro para niños

- Presione simultáneamente los botones de congelador y de la zona de refrigeración durante 5 segundos.

Durante este modo:

- Presione simultáneamente los botones de congelador y de la zona de refrigeración durante 5 segundos.

Nota: El seguro para niños también se desactivará si se interrumpe la electricidad o se desconecta el frigorífico.



Modo de salvapantallas

¿Cómo se utiliza?

- Este modo se activará cuando pulse el botón de modo durante 5 segundos.
- Si no se pulsa ningún botón en 5 segundos cuando el modo está activo, se apagarán las luces del panel de control.
- Si presiona cualquier botón cuando las luces del panel de control están apagadas, los ajustes actuales aparecerán en la pantalla y luego podrá realizar los ajustes que desee. Si no cancela el modo de salvapantallas ni pulsa ningún botón en 5 segundos, el panel de control se apagará de nuevo.
- Para cancelar el modo de salvapantallas, pulse de nuevo el botón de encendido durante 5 segundos.
- Cuando el modo de salvapantallas está activo, también puede activar el seguro para niños.



Ajustes de temperatura de la zona de refrigeración

- El valor de temperatura inicial para el indicador de ajuste de la zona de refrigeración es de +4 °C.
- Presione el botón de la zona de refrigeración una vez.
- Al pulsar por primera vez este botón, el último valor aparece en el indicador de ajuste de la zona de refrigeración.
- Cada vez que presione este botón, se ajustará una temperatura más baja. (+8°C, +6°C, +5°C, +4°C, +2°C, super frío)
- Presione el botón de ajuste de la zona de refrigeración hasta que aparezca el símbolo de super frío, y si no se presiona ningún botón en 1 segundo, parpadeará el indicador super frío.
- Si sigue presionando, se reiniciará a partir de +8°C.
- El valor de temperatura seleccionado antes de que se active el modo vacaciones, el modo super freeze, el modo super frío o el modo económico permanecerá igual cuando el modo finalice o se cancele. El aparato sigue funcionando con este valor de temperatura.



Ajustes de temperatura del congelador

- El valor de temperatura inicial para el indicador de ajuste del congelador es -18°C.
- Presione el botón de ajuste del congelador una vez.
- Cuando pulse este botón por primera vez, el último valor ajustado parpadeará en la pantalla.
- Cada vez que pulse este botón, se ajustará una temperatura más baja (-16°C, -18°C, -20°C, -22°C, -24°C superfreeze).
- Presione el botón de ajuste del congelador hasta que aparezca el símbolo de super freeze, y si no se presiona ningún botón en 1 segundo, parpadeará el indicador de super freeze.
- Si sigue presionando, se reiniciará a partir de -16°C.
- El valor de temperatura seleccionado antes de que se active el modo vacaciones, el modo super freeze, el modo super frío o el modo económico permanecerá igual cuando el modo finalice o se cancele. El aparato sigue funcionando con este valor de temperatura.



Advertencias sobre los ajustes de temperatura

- Los ajustes de temperatura deben hacerse en función de la frecuencia con que se abren las puertas y la cantidad de alimentos que se guardan en el frigorífico.
- No pase a otro ajuste antes de terminar el anterior.
- El frigorífico debe funcionar hasta 24 horas sin interrupción en función de la temperatura ambiente después de enchufarse para enfriarse completamente. No abra las puertas del frigorífico con frecuencia y no coloque mucha comida dentro durante este periodo.
- Se ha aplicado una función de retardo de 5 minutos para prevenir daños al compresor del frigorífico, cuando usted desenchufa y luego lo vuelve a enchufar para utilizarlo o cuando ocurre un fallo de energía. El frigorífico comenzará a funcionar normalmente al cabo de 5 minutos.
- El frigorífico se ha diseñado para funcionar en los intervalos de temperatura ambiente indicados en las normas, de acuerdo con la clase climática indicada en la etiqueta de información. No es aconsejable poner hacer funcionar el frigorífico fuera de los límites de valor de temperatura establecidos por lo que concierne a la eficacia de refrigeración.
- Este aparato está diseñado para usarse a una temperatura ambiente entre 10°C y 43°C.

Clase climática	T. Amb. (°C)
SN:	Entre 10 y 32 °C
ST:	Entre 16 y 38 °C;
N:	Entre 16 y 32 °C
T:	Entre 16 y 43 °C

Accesorios

Twist Ice (En algunos modelos)

- Saque la bandeja para hacer hielo
- Llène de agua hasta la línea.
- Coloque la bandeja de hielo en su posición original
- Cuando se formen cubitos de hielo, gire la palanca para dejar caer los cubitos en el cajón del hielo.

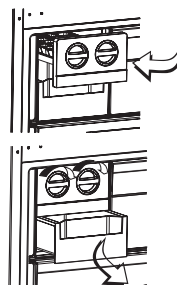

Nota:

- No llene el cajón del hielo con agua para hacer hielo. Esto puede dañarlo.
- El movimiento de la máquina de hielo puede ser difícil mientras el frigorífico está funcionando. En tal caso, debe limpiarse quitando los estantes de cristal.

Bandeja para hielo (en algunos modelos)

- Llène la bandeja de hielo con agua y colóquela en el congelador.
- Después de que el agua se haya convertido completamente en hielo, puede girar la bandeja como se muestra a continuación para obtener el cubo de hielo.



Estantería de refrigeración (En algunos modelos)

Mantener los alimentos en el compartimento de refrigeración en lugar del compartimento del congelador o del frigorífico permite que los alimentos conserven su frescura y sabor durante más tiempo, a la vez que conservan su aspecto fresco.

Cuando la bandeja del frigorífico se ensucie, retírela y lávela con agua.

(El agua se congela a 0 °C, pero los alimentos que contienen sal o azúcar se congelan a temperaturas más bajas) Normalmente el compartimento de refrigeración se utiliza para almacenar pescado crudo, alimentos ligeramente encurtidos, arroz, etc.

No coloque alimentos que desee congelar o bandejas para hielo en el frigorífico.

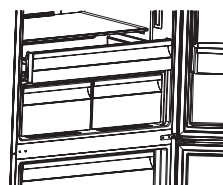

Retirar el estante de refrigeración

- Tire del estante de refrigeración hacia usted deslizándolo sobre los rieles.
- Saque el estante de refrigeración del riel y retírelo del frigorífico.

Cajón del congelador

El cajón del congelador permite que los alimentos se mantengan mejor.

Retirar el cajón del congelador;

- Tire del cajón lo más lejos posible
- Tire de la parte delantera del cajón hacia arriba y hacia fuera.

Haga lo contrario para restablecer el compartimento deslizando.

Nota: Mantenga siempre el mango del cajón mientras lo retira.

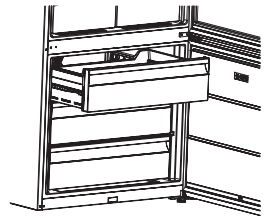

Control de humedad I

Cuando el control de humedad está en posición cerrada, las frutas y verduras frescas se pueden almacenar durante más tiempo.

Si el cajón de las verduras está completamente lleno, abra el disco de frescura situado delante del cajón de las verduras. Esto permite controlar el aire en el recipiente y la tasa de humedad y aumentar la vida útil de los alimentos en el recipiente.

Si ve alguna condensación en el estante de vidrio, el control de humedad debe colocarse en la posición de abierto.

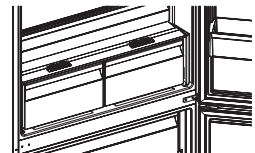

Estante de la puerta ajustable (en algunos modelos)

Se pueden hacer cinco ajustes de altura diferentes para proporcionar las áreas de almacenamiento que usted necesita por medio de un estante ajustable que se coloca en la puerta.

Para cambiar la posición del estante de la puerta ajustable;

Levante la parte delantera del estante (1) y mueva hacia arriba o hacia abajo el estante ajustable (2) con ambas manos (Fig. 1)

Antes de soltar el estante, asegúrese de que esté situado en la posición correcta de la puerta.

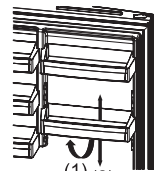

Fig 1

Estante de la puerta ajustable (en algunos modelos)

El oxígeno activo esparce iones negativos que neutralizan las partículas de olor desagradable y el polvo en el aire, mejorando la frescura de los alimentos.

Al eliminar estas partículas del aire en el frigorífico, el oxígeno activo mejora la calidad del aire y elimina los olores.

- Esta característica es opcional. Puede que no exista en su producto.
- La ubicación del dispositivo de ionización puede variar de un producto a otro.

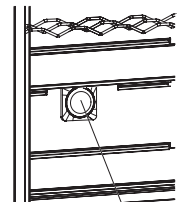

Oxígeno activo

Filtro Fresco Activo (En algunos modelos)

La tecnología de Filtro Fresco Activo ayuda a eliminar el gas etileno (un bioproducto liberado naturalmente de los alimentos frescos) y los olores desagradables del recipiente para verduras. De esta manera, los alimentos se mantienen frescos durante más tiempo.

- El Filtro Fresco Activo debe limpiarse una vez al año. El filtro se debe mantener 2 horas a 65°C en un horno.
- Para limpiar el filtro, retire la tapa trasera de la caja de filtro tirando de ella en la dirección de la flecha (A).
- El filtro no debe lavarse con agua ni con ningún detergente.

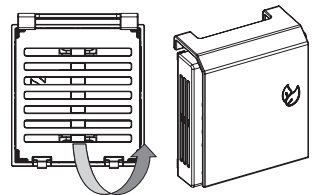

Notas: La posición de montaje del filtro puede variar dependiendo del diseño del filtro. Vea las imágenes correspondientes. Para algunos modelos, el filtro no se puede conectar como se muestra en las imágenes. En este caso, se puede colocar simplemente en el cajón.

Filtro Fresco Activo

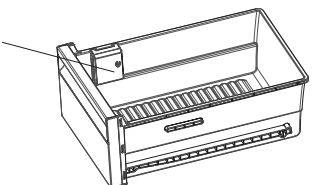

Las descripciones visuales y de texto en la sección de accesorios pueden variar según el modelo de su aparato.

Poner los alimentos en el área más fría del frigorífico



Los alimentos se almacenarán mejor si los coloca en el área de enfriamiento más apropiada. El área más fría está justo encima del recipiente para verduras.

Para asegurarse de tener una temperatura baja en esta zona, asegúrese de que el estante esté situado a la altura de este símbolo, como se muestra en la ilustración.

Indicador de temperatura (en algunos modelos)

Para ayudarle a ajustar mejor el frigorífico, lo hemos equipado con un indicador de temperatura situado en la zona más fría.

Puede comprobar fácilmente que la temperatura de la zona más fría es la adecuada: cuando el indicador muestra "OK", significa que el termostato está bien ajustado y que la temperatura interior es correcta.

Dado que "OK" aparece en negro, será difícil ver esta indicación si el indicador de temperatura está mal encendido. Para poder ver correctamente esta indicación, debe haber suficiente luz.

Si no aparece el símbolo "OK", significa que la temperatura es demasiado alta: entonces tendrá que modificar el ajuste del termostato y esperar 12 horas antes de volver a comprobar la temperatura a simple vista.

NOTA: Después de repetidas aperturas (o aperturas prolongadas) de la puerta o después de introducir alimentos frescos en el aparato, es normal que la indicación "OK" no aparezca en el indicador de ajuste de temperatura. Si se acumulan cristales de hielo anormales (pared inferior del aparato) en el evaporador del compartimiento refrigerado (aparato sobrecargado, temperatura ambiente alta, abertura frecuente de las puertas), coloque el dispositivo de ajuste de temperatura en una posición más baja hasta conseguir que aparezcan de nuevo los periodos de apagado del compresor.

El límite superior de la zona más fría está indicado por la parte inferior de la etiqueta (cabeza de la flecha). El estante superior de la zona más fría debe estar al mismo nivel que la punta de la flecha. La zona más fría está por debajo de este nivel.

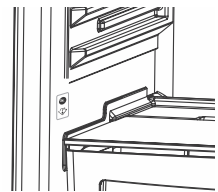

Dado que estos estantes son desmontables, asegúrese de que estén siempre al mismo nivel que los límites de zona que se describen en las pegatinas, para garantizar las temperaturas en esta zona.

Cada tipo de alimento tiene una temperatura de conservación ideal y, por lo tanto, una ubicación particular aconsejable.

Ubicaciones	Productos
Estantes superiores	Alimentos cocidos, postres y todos los alimentos que se deben consumir con la suficiente rapidez.
Zona más fría	Carne, aves, caza y pescado crudo. Tiempo máximo de conservación: de 1 a 2 días. Frutas frescas, carne de cerdo cocinada.
Cajón para fruta y verdura	Verduras y frutas frescas.
Revestimiento de puertas	Las bandejas de la puerta deben contener botellas en la parte inferior y, en la parte superior, productos de bajo volumen y de uso corriente como yogur, crema fresca, etc. La mantequilla, el queso cocido y los huevos se introducirán en recipientes adecuados.



COLOCACIÓN DE LOS ALIMENTOS EN EL APARATO

Funcionamiento del frigorífico

- Para condiciones normales de funcionamiento, bastará con ajustar el valor de la temperatura del tabique de la zona de refrigeración a 4°C.
- Para reducir la humedad y el consiguiente aumento de escarcha, nunca coloque líquidos en el frigorífico en recipientes sin sellar. La escarcha tiende a concentrarse en las partes más frías del evaporador y con el tiempo necesitará que se descongele con más frecuencia.
- No introduzca alimentos calientes en el refrigerador. Los alimentos calientes deberán dejarse enfriar a temperatura ambiente y disponerse de manera que haya una buena circulación de aire en el compartimento del refrigerador.
- Nada debe tocar la pared trasera ya que causará escarcha y los paquetes pueden pegarse en la pared trasera. No abra la puerta del frigorífico con demasiada frecuencia.
- Coloque la carne y el pescado limpio (envuelto en paquetes o láminas de plástico) que va a utilizar en 1 o 2 días, en la sección inferior del compartimento refrigerado (que está por encima del cajón de las verduras), ya que es la sección más fría y garantiza las mejores condiciones de almacenamiento.
- Puede colocar las frutas y verduras en el cajón para verduras sin necesidad de empaquetarlas.

A continuación se especifican algunas recomendaciones para la colocación y el almacenamiento de sus alimentos en el compartimento de enfriamiento.

Alimentos	Tiempo máximo de almacenamiento	Dónde colocar los alimentos en el compartimento refrigerado
Verduras y frutas	1 semana	Cajón para verduras
Carne y pescado	2 o 3 días	Envuelto en papel de aluminio o en bolsas de plástico o en un recipiente para carne (en el estante de vidrio)
Queso fresco	3 o 4 días	En el estante especial de la puerta
Mantequilla y margarina	1 semana	En el estante especial de la puerta
Productos embotellados leche y yogur	Hasta la fecha de caducidad recomendada	En el estante especial de la puerta
Huevos	1 mes	En el estante de los huevos
Alimentos cocinados		Todos los estantes

NOTA: Las patatas, las cebollas y el ajo no deben guardarse en el frigorífico.

Compartimento del congelador

- Para condiciones normales de funcionamiento, a• Utilice el congelador de su frigorífico para almacenar los alimentos congelados durante mucho tiempo y para producir hielo.
- Para aprovechar la máxima capacidad del congelador, utilice estantes de vidrio para la parte superior e intermedia. Para la sección inferior, utilice el cesto inferior.
- No coloque los alimentos que vaya a congelar cerca de los que ya están congelados.
- Debe congelar los alimentos que se van a congelar (carne, carne picada, pescado, etc.) dividiéndolos en porciones de tal manera que se puedan consumir de una sola vez.
- No vuelva a congelar los alimentos congelados una vez que los haya descongelado. Puede representar un peligro para su salud, ya que puede causar problemas como intoxicación alimentaria.
- No coloque las comidas calientes en su congelador antes de que se enfríen. Usted provocaría que se pudrieran los otros alimentos congelados de antemano se pudrieran en el congelador.
- Cuando compre alimentos congelados, asegúrese de que hayan sido congelados en condiciones adecuadas y de que el paquete no esté roto.
- Durante el almacenamiento de los alimentos congelados, deben seguirse las condiciones de

almacenamiento indicadas en el envase. Si no hay ninguna explicación, el alimento debe consumirse en el menor tiempo posible.

- Si hubiera habido humidificación en el paquete de alimentos congelados y tuviera un olor fétido, los alimentos podrían haberse almacenado en condiciones inadecuadas y haberse podrido previamente. ¡No compre este tipo de alimentos!
- La duración del almacenamiento de los alimentos congelados varía en función de la temperatura ambiente, la frecuencia con que se abren y cierran las puertas, los ajustes del termostato, el tipo de alimento y el tiempo transcurrido desde que se compra el alimento hasta que se coloca en el congelador. Respete siempre las instrucciones del embalaje y no exceda nunca la duración de almacenamiento indicada.

Esto no; si desea abrir de nuevo la puerta del congelador inmediatamente después de cerrarla, no se abrirá fácilmente. Es bastante normal. Después de alcanzar la condición de equilibrio, la puerta se abrirá fácilmente.

Nota importante:

- Los alimentos congelados, cuando se descongelan, deben cocinarse igual que los alimentos frescos. Si no se cocinan después de haber sido descongelados, NUNCA se deben volver a congelar.
- El sabor de algunas especias que se encuentran en los platos cocinados (anís, albahaca, berro, vinagre, especias variadas, jengibre, ajo, cebolla, mostaza, tomillo, mejorana, pimienta negra, etc.) cambia y adquieren un sabor fuerte cuando se almacenan durante un largo periodo de tiempo, por lo que se debe añadir poca cantidad de especias a la comida congelada o la especia deseada después de descongelar la comida.
- El tiempo de almacenamiento de los alimentos depende del aceite que se utilice. Los aceites adecuados son la margarina, la grasa de ternera, el aceite de oliva y la mantequilla y los aceites inadecuados son el aceite de cacahuete y la grasa de cerdo.
- Los alimentos en forma líquida deberán congelarse en tarros de plástico y los demás alimentos en folios o bolsas de plástico.

Carne y pescado	Preparación	Tiempo máximo de almacenamiento (mes)
Bistec	Envoltura en papel de aluminio	6 - 8
Carne de cordero	Envoltura en papel de aluminio	6 - 8
Asado de ternera	Envoltura en papel de aluminio	6 - 8
Cubitos de ternera	En trozos pequeños	6 - 8
Carne picada	En envases sin usar especias	1 - 3
Menudillos (trozos)	Troceados	1 - 3
Salchicha de Bolonia/salami	Debe empaquetarse aunque tenga membrana	
Pollo y pavo	Envoltura en papel de aluminio	4 - 6
Ganso y Pato	Envoltura en papel de aluminio	4 - 6
Venado, Conejo, Jabalí	En porciones de 2,5 kg y en filetes	6 - 8
Pescado de agua dulce (Salmón, Carpa, Grulla, Siluroidea)	Después de limpiar los intestinos y las escamas del pescado, lavarlo y secarlo; y si es necesario, cortar la cola y la cabeza.	2
Pescado magro; lubina, rodaballo, platija		4
Pescados grasos (atún, caballa, anjova, anchoa)		2 - 4
Marisco	Limpio y en bolsas	4 - 6
Caviar	En su envase, envase de aluminio o plástico	2-3
Caracol	En un recipiente de agua salada, aluminio o plástico	3

NOTA: La carne congelada deberá cocinarse como carne fresca después de descongelarse. Si la carne no se cocina después de descongelarla, no debe volver a congelarse.

Verduras y frutas	Preparación	Tiempo máximo de almacenamiento (mes)
Judías y judías verdes	Lavar y cortar en trozos pequeños y hervir en agua	10 - 13
Judías verdes	Pelar y lavar y hervir en agua	12
Repollo	Limpiar y hervir en agua	6 - 8
Zanahoria	Limpiar y cortar en rodajas y hervir en agua	12
Pimiento	Cortar el tallo, cortarlo en dos trozos y sacar el corazón y hervir en agua	8 - 10
Espinacas	Lavar y hervir en agua	6 - 9
Coliflor	Separar las hojas, cortar el corazón en trozos y dejarlo en agua con un poco de zumo de limón durante un rato	10 - 12
Berenjena	Cortar a trozos de 2 cm después del lavado	10 - 12
Maíz	Limpiar y empaquetar con su tallo o como maíz dulce	12
Manzana y pera	Pelar y cortar	8 - 10
Albaricoque y Melocotón	Cortar en dos trozos y sacar el corazón	4 - 6
Fresa y mora	Lavar y pelar	8 - 12
Frutas cocidas	Añadir un 10 % de azúcar en el recipiente	12
Marisco	Limpio y en bolsas	4 - 6
Ciruela, cereza, arándano	Lavar y pelar los tallos	12

Productos lácteos	Preparación	Tiempo máximo de almacenamiento (mes)	Condiciones de almacenamiento
Paquete de leche (homogeneizada)	En su propio paquete	2-3	Leche pura - En su propio paquete
Queso, excepto el queso blanco	En rodajas	6 - 8	El paquete original puede utilizarse para un corto periodo de almacenamiento. Debe envolverse en papel de aluminio por periodos más largos.
Mantequilla, margarina	En su paquete	6	

	Tiempo máximo de almacenamiento (meses)	Tiempo de descongelación a temperatura ambiente (horas)	Tiempo de descongelación en el horno (minutos)
Pan	4 - 6	2-3	4-5 (220-225 °C)
Galletas	3 - 6	1 - 1,5	5-8 (190-200 °C)
Tarta dulce	1 - 3	2-3	5-10 (200-225 °C)
Tarta	1 - 1,5	3 - 4	5-8 (190-200 °C)
Masa de hojaldre	2-3	1 - 1,5	5-8 (190-200 °C)
Pizza	2-3	2 - 4	15-20 (200 °C)

LIMPIEZA Y MANTENIMIENTO

- **Desenchufe el frigorífico antes de empezar a limpiarlo.**
- No lave el frigorífico vertiendo agua en él.
- Limpie el interior y el exterior con un paño suave o una esponja con agua tibia y jabón.
- Retire las piezas individualmente y límpielas con agua jabonosa. No lavar en el lavavajillas.
- Nunca utilice material inflamable, explosivo o corrosivo, como diluyente, gas o ácido para la limpieza. A continuación se especifican algunas recomendaciones para la colocación y el almacenamiento de los alimentos en el compartimento de refrigeración.

Asegúrese de que el frigorífico esté desenchufado mientras se limpia.

Sustitución de la iluminación LED

Si su refrigerador tiene iluminación LED, póngase en contacto con el servicio de asistencia técnica, ya que solo el personal autorizado puede cambiarla.

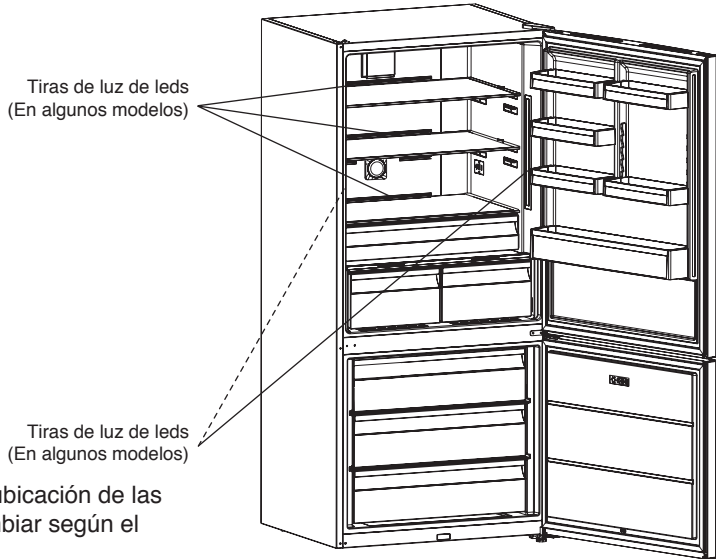

Nota: Los números y la ubicación de las tiras de leds pueden cambiar según el modelo.

TRANSPORTE Y CAMBIO DE POSICIÓN DE INSTALACIÓN

- El embalaje original y la espuma pueden guardarse para un nuevo transporte (opcional).
- Debe sujetar el frigorífico con un embalaje grueso, bandas o cuerdas fuertes y seguir las instrucciones para el transporte que se encuentran en el paquete para hacer un nuevo transporte.
- Retire las piezas móviles (estantes, accesorios, contenedores de verduras, etc.) o fíjelas en el frigorífico, para evitar golpes, con cintas durante el cambio de posición y el transporte.

Lleve siempre el frigorífico en posición vertical.

Reposicionamiento de la puerta

- No es posible cambiar la dirección de apertura de la puerta del frigorífico, si las manillas de la puerta del frigorífico están montadas desde la superficie frontal de la puerta.
- Es posible cambiar la dirección de apertura de la puerta en los modelos que no llevan manillas.
- Si la dirección de apertura de la puerta del frigorífico puede cambiarse, póngase en contacto con el Servicio Técnico Autorizado más cercano para que cambie la dirección de apertura.

ANTES DE LLAMAR AL SERVICIO POSTVENTA

Revise las advertencias;

El frigorífico le advierte si las temperaturas de la zona de refrigeración y el congelador están en niveles inadecuados o si se produce un problema en el aparato. Los códigos de advertencia se muestran en los indicadores del congelador y de la zona de refrigeración.

TIPO DE ERROR	SIGNIFICADO	PORQUÉ	QUÉ HACER
SR	"Advertencia de fallo"	Problemas en uno o varios componentes o anomalía en el proceso de refrigeración	Póngase en contacto con el Servicio de Asistencia Técnica lo antes posible.
SR - El valor ajustado parpadea en la pantalla de valor ajustado del congelador	Comp. del congelador No suficientemente frío	Esta indicación aparece sobre todo después de una interrupción de corriente prolongada	1. No congele los alimentos descongelados y consúmalos en breve. 2. Ajuste valores más bajos en el compartimento del congelador o active el modo Super Freeze, hasta que se alcance la temperatura adecuada. 3. No introduzca alimentos frescos hasta que se resuelva la anomalía.
SR - El valor de ajuste parpadea en la pantalla de valor de ajuste de la zona de refrigeración	"Comp. frigorífico. No suficientemente frío"	Temperatura ideal para el compartimento refrigerado es de +4 °C. Si usted ve esta advertencia, sus alimentos corren el riesgo de estropearse.	1. Ajuste la temperatura del frigorífico a valores más fríos o ajuste el modo super frío hasta que el compartimento alcance la temperatura normal. 2. No abra mucho la puerta hasta que desaparezca esta indicación.
SR - El valor de ajuste parpadea en la pantalla de valores de ajuste del congelador y de la zona de refrigeración	"Advertencia de no suficientemente frío"	Es una combinación de error de "no suficientemente frío" para ambos compartimentos.	Esta indicación aparece cuando se enciende el aparato por primera vez. Se apaga una vez que los compartimentos alcanzan la temperatura adecuada
SR - El valor de ajuste parpadea en la pantalla de valor de ajuste de la zona de refrigeración	Temperatura del frigorífico demasiado baja	Los alimentos empiezan a congelarse porque la temperatura es excesivamente baja	1. Compruebe si está activado el "modo super frío" 2. Suba la temperatura del compartimento frigorífico
"..."	"Advertencia de baja tensión"	Cuando la alimentación eléctrica es inferior a 170 V, el aparato se bloquea.	No es un fallo y evita daños en el compresor. Cuando se alcanza la tensión adecuada, se desactiva la advertencia

Si el frigorífico no funciona;

- ¿Se ha interrumpido la alimentación eléctrica?
- ¿La clavija está conectada correctamente a la toma de corriente?
- ¿Se ha fundido el fusible de la toma a la que está conectado el enchufe o se ha fundido el fusible principal?
- ¿Hay algún fallo en el enchufe? Para comprobarlo, conecte el frigorífico a un enchufe que funcione.

Si el frigorífico no se enfría lo suficiente;

- ¿Es correcto el ajuste de temperatura?
- ¿La puerta del frigorífico se abre con frecuencia y se deja abierta durante mucho tiempo?
- ¿La puerta del frigorífico está bien cerrada?
- ¿Ha puesto un plato o comida en el frigorífico que está en contacto con la pared trasera del frigorífico y evita la circulación de aire?
- ¿El frigorífico está excesivamente lleno?
- ¿Hay suficiente distancia entre el frigorífico y las paredes laterales y traseras?
- ¿Está la temperatura ambiente dentro del rango de valores especificados en las instrucciones de servicio?

Si la comida en el compartimento refrigerado está demasiado fría

- ¿Es correcto el ajuste de temperatura?
- ¿Hay muchos alimentos que ha puesto recientemente dentro del congelador? Si es así, el frigorífico puede sobreenfriar los alimentos dentro del compartimento refrigerado, ya que tardará más tiempo en enfriar estos alimentos.

Si el frigorífico está funcionando con demasiado ruido;

Para mantener el nivel de refrigeración ajustado, el compresor puede activarse de vez en cuando. Los ruidos del frigorífico son normales y se deben a su funcionamiento. Cuando se alcanza el nivel de refrigeración necesario, los ruidos se reducen automáticamente. Si los ruidos persisten;

- ¿Es estable su aparato? ¿Están ajustadas las patas?
- ¿Hay algo detrás del frigorífico?
- ¿Están vibrando los estantes o los platos en los estantes? De ser así, vuelva a colocar los estantes o los platos.
- ¿Están vibrando los objetos colocados en el frigorífico.

Ruidos normales;

Ruido de agrietamiento (agrietamiento del hielo):

- During automatic defrosting.
- When the appliance is cooled or warmed (due to expansion of appliance material).

Agrietamiento breve: Se oye cuando el termostato enciende/apaga el compresor.

Ruido del compresor (Ruido normal del motor): Este ruido significa que el compresor funciona normalmente. El compresor puede causar más ruido durante un corto periodo de tiempo cuando se activa.

Ruido de burbujas y salpicaduras: Este ruido se debe al flujo del refrigerante en los tubos del sistema.

Ruido del flujo de agua: Ruido normal del flujo de agua que fluye al contenedor de evaporación durante el desescarche. Este ruido se puede oír durante el desescarche.

Ruido de soplado de aire (Ruido normal del ventilador): Este ruido se puede oír en el frigorífico No-Frost durante el funcionamiento normal del sistema debido a la circulación de aire.

Si la humedad se acumula dentro del frigorífico;

- ¿Están todos los alimentos bien empaquetados? ¿Se secan los recipientes antes de meterlos en el frigorífico?
- ¿Las puertas del frigorífico se abren con frecuencia? La humedad de la habitación entra en el frigorífico cuando se abren las puertas. La acumulación de humedad será más rápida cuando abra las puertas con más frecuencia, especialmente si la humedad de la habitación es alta.

Si las puertas no se abren y cierran correctamente;

- ¿Los paquetes de alimentos impiden que se cierre la puerta?
- ¿Están bien colocados los compartimentos de las puertas, los estantes y los cajones?
- ¿Están rotas o desgarradas las juntas de la puerta?
- ¿Está el frigorífico sobre una superficie nivelada?

Si los bordes del armario del frigorífico que toca la junta de la puerta están calientes;

Especialmente en verano (tiempo caluroso), las superficies que toca la junta pueden calentarse durante el funcionamiento del compresor, esto es normal.

NOTAS IMPORTANTES:

- La función de protección del compresor se activa después de una interrupción repentina de la corriente eléctrica o después de desenchufar el aparato, ya que el gas en el sistema de refrigeración todavía no está estabilizado. Su refrigerador se pondrá en marcha al cabo de 5 minutos, no hay nada de qué preocuparse.
- Si no va a utilizar la frigorífico durante mucho tiempo (por ejemplo, durante las vacaciones de verano), desenchúfelo. Limpie el frigorífico según las instrucciones de la Parte 4 y deje la puerta abierta para evitar la humedad y el olor.
- Si el problema persiste después de haber seguido todas las instrucciones anteriores, consulte a la asistencia técnica autorizada más cercana.
- El aparato que ha comprado está diseñado para uso doméstico y solo puede utilizarse en el hogar y para los fines indicados. No es adecuado para uso comercial o común. Si el consumidor utiliza el aparato de una manera que no cumple con estas características, hacemos constar que el productor y el distribuidor no serán responsables de ninguna reparación o fallo dentro del periodo de garantía.

Consejos para ahorrar energía

1. Instale el aparato en una habitación fresca y bien ventilada, pero no a la luz directa del sol ni cerca de fuentes de calor (radiador, cocina, etc.). Si lo instala cerca de fuentes de calor, utilice una placa aislante.
2. Deje que los alimentos y bebidas calientes se enfríen antes de ponerlos en el frigorífico o congelador.
3. Cuando descongele los alimentos congelados, colóquelos en el compartimento refrigerado. La baja temperatura de los alimentos congelados ayudará a enfriar el compartimento refrigerado mientras se descongela, reduciendo la energía necesaria.
4. Cuando coloque líquidos en el aparato, asegúrese de que estén cubiertos. De lo contrario, la humedad aumenta dentro del aparato y el tiempo necesario para enfriarlo es mayor. Además, cubrir las bebidas y los líquidos ayuda a preservar el olor y el sabor.
5. Cuando coloque alimentos y bebidas en el aparato, abra y cierre la puerta del aparato lo más rápido posible para mantener estable la temperatura dentro del mismo.
6. Mantenga cerradas las tapas de todos los compartimentos con diferentes requisitos de temperatura en el aparato (compartimento para verduras, enfriador...etc.).
7. Asegúrese de que la junta de la puerta esté limpia y sea flexible. Cambie las juntas si están desgastadas o dañadas.

LAS PIEZAS DEL APARATO Y LOS COMPARTIMENTOS

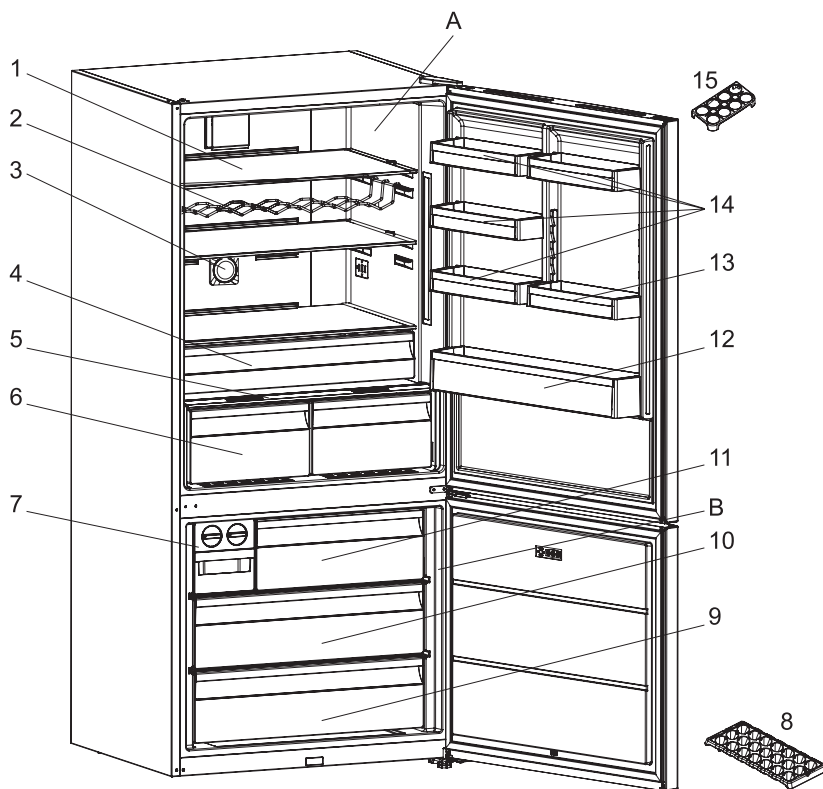

Esta presentación solo es para información sobre las piezas del aparato.
Las piezas pueden variar según el modelo del aparato.

A. COMPARTIMIENTO REFRIGERADO
B. COMPARTIMIENTO DEL CONGELADOR

- | | |
|--|--|
| 1. Estantes del compartimiento refrigerado | 9. Cesta inferior del congelador |
| 2. Estante para botellas / botellero | 10. Cesta intermedia del congelador |
| 3. Ionizador * | 11. Cesta superior del congelador |
| 4. Estante de refrigeración* | 12. Estante para botellas |
| 5. Tapa del cajón para frutas y verduras | 13. Estante de puerta ajustable * / Estante de puerta |
| 6. Compartimento para verduras * | 14. Estantes de la puerta del compartimiento refrigerado |
| 7. Icematic * | 15. 1 Soporte para huevos* |
| 8. Bandeja para hielo * | |

En algunos modelos

OHUTUSJUHISED

OLULINE! LUGEGE LÄBI JA JÄRGIGE HOOLIKALT!

Enne seadme kasutamist lugege see ohutusjuhend hoolikalt läbi. Hoidke see hilisemaks läbivaatamiseks käepärast.

Nendes juhendites ja seadmel endal on olulised hoiatused, mida tuleb pidevalt järgida. Tootja ei vastuta selle eest, kui ohutusjuhendit ei järgita, seadet kasutatakse valesti või määratakse sellele sobimatud seaded.

⚠ Väga väikesed lapsed (0-3 aastat) ei tohi seadet kasutada. Väikesed lapsed (3-8 aastat) tohivad seadet kasutada ainult vanema isiku pideva järelevalve all. Lapsed alates 8 eluaastast ja isikud, kes on piiratud füüsiliste, sensoorsete või vaimsete võimetega või ilma kogemuste või teadmisteta, võivad seadet kasutada ainult siis, kui nende tegevust jälgitakse või neid on seadme ohutuks kasutamiseks juhendatud ja nad mõistavad sellega seotud ohtusid. Järgige, et lapsed seadmega ei mängiks. Lapsed ei tohi seadet ilma järelevalveta puhastada ega hooldada.

Lapsed vanuses 3-8 aastat võivad külmkapi seadmeid peale ja maha laadida.

LUBATUD KASUTUS

⚠ ETTEVAATUST! Seade ei ole mõeldud kasutamiseks välise lülitusseadmega, nagu taimer või eraldi kaugjuhtimissüsteem.

⚠ See seade on ette nähtud

kasutamiseks kodumajapidamistes ja teistes sarnastes rakendustes, nagu kaupluste, kontorite ja teiste töökeskkondade töötajate köögipiirkondades; talumajapidamistes; hotellides, motellides, kodumajutusasutustes ja teistes sarnastes kohtades.

⚠ Seade ei ole mõeldud professionaalseks kasutuseks. Ärge kasutage seadet välitingimustes.

⚠ Seade on ette nähtud ainult veini säilitamiseks. Hoidke pudeleid alati pakendita ja karbist/kastist välja võetuna. Maht on toodud peatükis „Veinipudelite ladustamine“.

⚠ Seadmes kasutatav lambipirn on mõeldud spetsiaalselt kodumasinatena jaoks ega sobi kodus tubade üldvalgustuseks (EÜ määrus nr 244/2009).

⚠ Seade on mõeldud kasutamiseks kohtades, kus temperatuur on vastavalt andmesildil märgitud kliimaklassile järgmises vahemikus.

Seade ei pruugi töötada korralikult, kui see jäetakse pikaks ajaks märgitud vahemikust väljapoole jääva temperatuuriga keskkonda.

K l i i m a k l a s s i keskkonnatemperatuurid.

SN: 10-32 °C;

N: 16-32 °C

ST: 16-38 °C;

T: 16-43 °C;



See seade ei sisalda CFC. Külmutusahel sisaldab külmaainet R600a (HC). Isobutaaniga (R600a) seadmed: isobutaan on looduslik gaas, millel puudub keskkonnamõju, kuid mis süttib kergesti. Seetõttu jälgige, et külmaaineahela torud ei oleks kahjustatud, eriti kui hakkate ahelat tühjaks laskma.

⚠ HOIATUS: Ärge kahjustage seadme külmaaineahela torusid.

⚠ HOIATUS! Veenduge, et seadme korpuses ja konstruktsioonis olevad ventilatsioonivad ei ole blokeeritud.

⚠ HOIATUS! Ärge kasutage sulamise kiirendamiseks muid kui tootja soovitatud mehaanilisi, elektrilisi või keemilisi vahendeid.

⚠ HOIATUS: Ärge asetage seadme sektsioonidesse elektriseadmeid, kui need ei ole tootja poolt selgesõnaliselt lubatud tüüpi.

⚠ Ärge hoidke seadmes plahvatusohtlikke aineid, nt aerosoolipurke! Ärge hoidke seadmes ega kasutage selle läheduses bensiini või muid tuleohtlikke materjale!

⚠ Kahjustatud tihend tuleb võimalikult kiiresti välja vahetada.

⚠ Veinisäilitit tohib kasutada ainult veinipudelite säilitamiseks, selles ei tohi hoiustada toitu.



Isolatsioonivahu vahustava ainega kasutatakse pentafluorobutaani, mis on

kergsüttiv gaas.

PAIGALDAMINE

⚠ Seadet peab tõstma ja paigaldama kaks või enam inimest, et vältida vigastuste ohtu. Lahtipakkimiseks ja paigaldamiseks kasutage kindaid, et vältida sisselõikamisohtu.

⚠ Paigaldustööde, sealhulgas veeühenduse (olemasolu korral) ja elektriühenduse ning remonditööde eest peab hoolt kandma vastava väljaõppega tehnik. Ärge parandage ega asendage seadme osi, kui seda kasutusjuhendis otseselt ei soovitata. Hoidke lapsed paigalduspiirkonnast eemal. Veenduge pärast seadme lahtipakkimist, et see ei ole transportimisel kahjustada saanud. Probleemide esinemisel võtke ühendust edasimüüja või lähima teeninduskeskusega. Pärast paigalduse lõppu tuleb jäätmed (kile, vahtplast jms) panna hoiule lastele kättesaamatusse kohta, sest vastasel juhul tekib lämbumisoht. Enne paigaldamist tuleb seade vooluvõrgust lahti ühendada, et vältida elektrilöögiohtu.

Jälgige paigaldamise ajal, et seade ei kahjustaks toitejuhet, vastasel juhul võib tekkida tule- või elektrilöögioht. Aktiveerige seade alles pärast seda, kui paigaldus on lõpetatud.

⚠ Olge ettevaatlik, et seadme liigutamisel mitte põrandakattematerjali (nt parketti) kahjustada. Paigaldage seade

seadme kaalu arvestades piisavalt tugevale põrandale ja seadme suurusele ja kasutusele sobivasse kohta. Paigaldamisel tuleb veenduda, et seade ei asetse soojusallika läheduses ja et selle kõik neli jalga toetuvad kindlalt põrandale. Vajaduse korral kohendage asetust ja kontrollige vesiloodiga, kas seade on rõhtloodis. Oodake enne seadme sisselülitamist vähemalt kaks tundi, et olla kindel külmaaineahela täies töövalmiduses.

⚠ Et tagada piisav ventilatsioon, jätke seadme mõlemale küljele ja selle kohale piisavalt vaba ruumi. Seadme tagakülje ja seina vahekaugus peab olema vähemalt 50 mm, et kuumadele pindadele poleks võimalik juurde pääseda. Kui see vahe on väiksem, suureneb seadme energiakulu.

⚠ HOIATUS! Seadet paika asetades pidage silmas, et toitejuhe ei jääks millegi alla ega saaks kahjustada.

⚠ HOIATUS! Vältimaks ebastabiilsusest tulenevaid ohte, tuleb seade paigutada või kinnitada vastavalt tootja juhiste. Veinisäilitit ei tohi paigutada nii, et gaasipliidi metallvoolik või metallist gaasi- või veetorud või elektrijuhtmed puutuksid kokku külmiku tagaseinaga (kondensaatori juhtmega).

⚠ Uks ei ole mõeldud teistpidi avanemiseks. Ärge üritage ust teistpidi avanema panna.

ELEKTRIGA SEOTUD HOIATUSED

⚠ Seadet peab olema võimalik vooluvõrgust lahti ühendada kas pistikut pesast välja tõmmates, kui pistik on juurdepääsetav, või ligipääsetava mitmepooluselise lüliti abil, mis on paigaldatud pistikupesast ülesvoolu kooskõlas riiklike ohutuseeskirjadega. Seade peab olema maandatud vastavalt riiklikele elektriõhusstandarditele.

⚠ Ärge kasutage pistikupesade ja juhtmete, mitmikpistikupeside ega adaptereid. Elektriühendus ei tohi pärast paigaldamist olla kasutajale ligipääsetav. Ärge kasutage seadet, kui olete märg või paljajalu.

Ärge kasutage seadet, kui selle toitejuhe või pistik on kahjustatud, kui see ei tööta korralikult või kui see on kahjustatud või maha kukkunud.

⚠ Kui toitejuhe on kahjustatud, peab tootja, teenindus või muu kvalifitseeritud isik selle ohtude, näiteks elektrilöögiohu vältimiseks asendama.

⚠ HOIATUS! Ärge pange seadme taha mitut pikendusjuhet ega muud portatiivset toiteallikat.

PUHASTAMINE JA HOOLDUS

⚠ HOIATUS! Enne hooldustööde tegemist veenduge, et seade oleks välja lülitatud ja toitevõrgust lahutatud. Kasutage kaitseks kehavigastuste ohu eest kaitsekindaid (vigastusoht) ja kaitsejalanõusid (põrutusoht). Käideldge vähemalt kahe inimesega

(koormuse vähendamiseks). Ärge kasutage kunagi aurupuhasteid (elektrilöögioht).

Tootja volituseta asjatundmatu remont võib kaasa tuua tervise- ja ohutusrisi, mille eest tootja ei vastuta. Asjatundmatu remondi või hoolduse tagajärjel tekkinud defektid ega kahjustused ei ole kaetud garantiiga, mille tingimused on toodud seadmega kaasnenud dokumentatsioonis.

 Ärge kasutage plastosade, sisemuse ja uksetihendite puhastamiseks abrasiivseid ja tugevatoimelisi puhastusaineid, nagu klaasipuhastusvedelikud, küürimispestad, tuleohtlikud vedelikud, puhastusvahad, kontsentreeritud pesuained, pleegitid või petrooleumi sisaldavad tooted. Ärge kasutage paberkäterätikuid, küürimiskäsnu või muid kareid puhastusvahendeid.

PAKKEMATERJALI KÕRVALDAMINE

Pakkematerjal on 100% ringlussevõetav ja märgistatud ringlussevõtusümboliga . Pakendi osad tuleb ära visata vastutustundlikult ja täies vastavuses kohalike jäätmekäitlusnõuetega.

KODUMASINATE JÄÄTMEKÄITLUS

See seade on toodetud taaskasutatavatest materjalidest.

Kõrvaldage seade vastavalt kohalikele jäätmekäitluseeskirjadele.

Elektrilistemajapidamise seadmete jäätmekäitluse kohta saate täpsemat teavet kohalikest omavalitsusest, majapidamise seadmete kogumispunktist või poest, kust seadme ostsite. Seade on tähistatud vastavuses Euroopa Parlamendi ja nõukogu direktiiviga 2012/19/EL elektri- ja elektroonikaseadmetest tekkinud jäätmete kohta (WEEE) ja elektri- ja elektroonikaseadmetest tekkinud jäätmete 2013. aasta määrustega (uuendatud sõnastus).

Tagades seadme korrektse utiliseerimise, aitade hoida ära potentsiaalseid negatiivseid mõjusid keskkonnale ja inimeste tervisele.

Sümbol  seadmel või seadmega kaasa pandud dokumentatsioonis näitab, et seadet ei tohi käidelda olmejäätmena, vaid et see tuleb toimetada lähimasse elektroonikaromude kogumispunkti.

ENERGIASÄÄSTUNIPID

Paigaldage seade kuiva, hea ventilatsiooniga ruumi, eemale võimalikest kuumusallikatest (näiteks radiaator, pliit jms) ja kohta, mis on kaitstud otsese päikesevalguse eest. Kui vaja, kasutage isolatsiooniplaati.

Järgige paigaldusjuhiseid, et tagada piisav ventilatsioon.

Ebapiisav ventilatsioon toote tagaküljel suurendab energiakulu ja vähendab jahutuse tõhusust.

Sagedane ukse avamine võib suurendada energiakulu.

Seadme sisetemperatuuri ja energiakulu võivad mõjutada ka toatemperatuur ja seadme asetus. Neid tegureid tuleb temperatuuri määramisel arvesse võtta. Avage ust nii vähe kui võimalik.

Ärge muretsege kompressori tehtava müra pärast, see on normaalne tööheli.

Tootes on kasutusel energiaklassi F valgusallikas.



ERINEVAD FUNKTSIOONID JA VÕIMALUSED

Teave uue põlvkonna jahutustehnoloogia kohta

Uue põlvkonna jahutustehnoloogiaga külmikute töösüsteem erineb staatiliste külmikute omast. Muude külmikute külmutusseksiooni võib ukse avamise ja toidu niiskuse tagajärjel koguneda jääd. Sellised külmikud vajavad regulaarset sulatamist; külmik tuleb regulaarsete vahedega välja lülitada, külmutatud toit sobivasse mahutisse panna ja külmutusseksiooni kogunenud jää eemaldada.

Uue põlvkonna jahutustehnoloogiaga külmikutel pumbatakse kuiv külm õhk ühtlaselt ventilaatori abil külmiku- ja külmutusseksiooni. Külm õhk jahutab toitu ühtlaselt ja pidevalt, takistades niiskuse ja jää kogunemist.

Külmikuseksioonis jahutatakse külmikuseksiooni ülaosas ventilaatoriga puhutatavat õhku, kui see läbib õhutoru taga olevat vahet. Samal ajal puhutakse õhku läbi õhutorus olevate avade nii, et jahe õhk jaotub kogu külmikuseksioonis ühtlaselt.

Kuna külmutus- ja külmikuseksiooni vahel ei ole õhukanalit, ei segune ka nende lõhnad.

Seega pakub teie uue põlvkonna jahutustehnoloogiaga külmik teile nii kasutusmugavust kui ka tohutut mahtu ja on samas esteetilise välimusega.

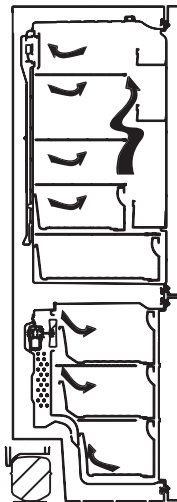

Ekraan ja juhtpaneel

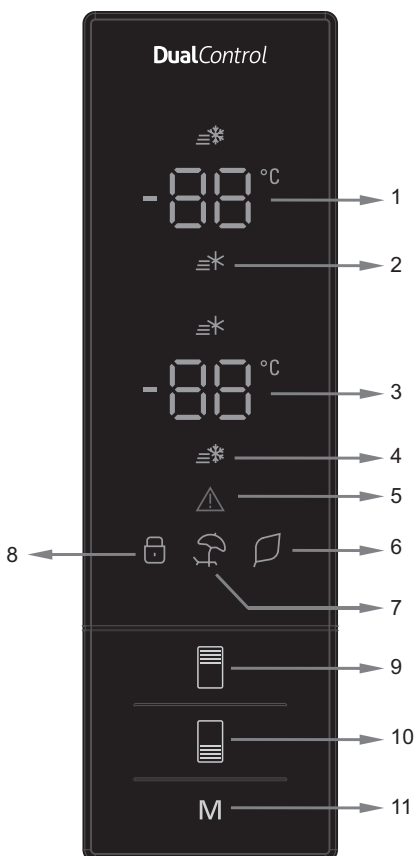

Juhtpaneeli kasutamine

1. See on jahutuse sätte väärtuse ekraan.
2. See on kiirjahutuse märgutuli.
3. See on sügavkülmiku sätte väärtuse ekraan.
4. See on kiirkülmutuse märgutuli.
5. See on alarmi sümbol.
6. See on säästurežiimi sümbol.
7. See on puhkuserežiimi sümbol.
8. See on lapseluku sümbol.
9. See võimaldab soovi korral muuta jahutuse sätte väärtust ja aktiveerida kiirjahutusrežiimi. Jahutuse väärtuseks on võimalik valida 8, 6, 5, 4, 2 °C või kiirjahutus.
10. See võimaldab soovi korral muuta sügavkülmiku sätte väärtust ja aktiveerida kiirkülmutusrežiimi. Sügavkülmiku väärtuseks on võimalik valida -16, -18, -20, -22, -24 °C või kiirkülmutus.
11. See võimaldab soovi korral aktiveerida režiime (säästurežiim, puhkuserežiim jne).

Külmiku kasutamine

Kiirkülmutusrežiim

Kuidas seda kasutada?

- Vajutage sügavkülmiku sätte nuppu, kuni ekraanil kuvatakse kiirkülmutuse sümbol. Sumisti teeb piiks-piiks. Režiim lülitatakse sisse.

Režiimi töö

- Reguleerida saab jahutuse ja kiirjahutuse režiimi temperatuuri. Sel juhul jätkab kiirkülmutusrežiim tööd.
- Säästu- ega puhkuse režiimi ei saa valida.
- Kiirkülmutusrežiimi saab välja lülitada samal viisil, nagu see valiti.

Märkus. Kiirkülmutusrežiim lülitatakse automaatselt välja 24 tunni pärast või kui sügavkülmiku anduri temperatuur on madalam kui $-25\text{ }^{\circ}\text{C}$.

Kiirjahutusrežiim

Kuidas seda kasutada?

- Vajutage jahutuse sätte nuppu, kuni ekraanil kuvatakse kiirjahutuse sümbol. Sumisti teeb piiks-piiks. Režiim lülitatakse sisse.

Režiimi töö

- Reguleerida saab sügavkülmiku ja kiirkülmutuse režiimi temperatuuri. Sel juhul jätkab kiirjahutusrežiim tööd.
- Säästu- ega puhkuse režiimi ei saa valida.
- Kiirjahutusrežiimi saab välja lülitada samal viisil, nagu see valiti.

Säästurežiim

Kuidas seda kasutada?

- Vajutage režiiminuppu, kuni kuvatakse säästurežiimi sümbol.
- Kui 1 sekundi jooksul ei vajutata ühtegi nuppu. Režiim lülitatakse sisse. Säästurežiimi sümbol vilgub 3 korda. Kui režiim sisse lülitub, teeb sumisti piiks-piiks.
- Sügavkülmiku ja külmiku temperatuurisegmentidel kuvatakse „E“.
- Säästurežiimi sümbol ja E põlevad seni, kuni režiim on sisse lülitatud.

Režiimi töö

- Sügavkülmikut saab reguleerida. Kui säästurežiim välja lülitatakse, jätkatakse tööd valitud sätetega.
- Jahutust saab reguleerida. Kui säästurežiim välja lülitatakse, jätkatakse tööd valitud sätetega.
- Valida on võimalik kiirjahutus- ja kiirkülmutusrežiimi. Säästurežiim lülitatakse automaatselt välja ja aktiveeritakse valitud režiim.
- Puhkuse režiimi on võimalik valida pärast säästurežiimi väljalülitamist. Seejärel aktiveeritakse valitud režiim.
- Väljalülitamiseks peate lihtsalt vajutama režiiminuppu.

Puhkuse režiim

Kuidas seda kasutada?

- Vajutage režiiminuppu, kuni kuvatakse puhkuse režiimi sümbol.
- Kui 1 sekundi jooksul ei vajutata ühtegi nuppu. Režiim lülitatakse sisse. Puhkuse režiimi sümbol vilgub 3 korda. Kui režiim sisse lülitub, teeb sumisti piiks-piiks.
- Jahutuse temperatuurisegmentidel kuvatakse „--“.
- Puhkuse režiimi sümbol ja „--“ põlevad seni, kuni režiim on sisse lülitatud.

Režiimi töö

- Sügavkülmikut saab reguleerida. Kui puhkuse režiim välja lülitatakse, jätkatakse tööd valitud sätetega.
- Jahutust saab reguleerida. Kui puhkuse režiim välja lülitatakse, jätkatakse tööd valitud sätetega.
- Valida on võimalik kiirjahutus- ja kiirkülmutusrežiimi. Puhkuse režiim lülitatakse automaatselt välja ja aktiveeritakse valitud režiim.
- Säästurežiimi on võimalik valida pärast puhkuse režiimi väljalülitamist. Seejärel aktiveeritakse valitud režiim.
- Väljalülitamiseks peate lihtsalt vajutama režiiminuppu.



Joogi jahutamise režiim

Kuidas seda kasutada?

- Seda režiimi kasutatakse reguleeritava aja jooksul jookide jahutamiseks.

Režiimi töö

- Hoidke 5 sekundit all sügavkülmiku nuppu.
- Sügavkülmiku sätte väärtuse ekraanil kuvatakse spetsiaalne animatsioon ja jahutuse sätte ekraanil hakkab vilkuma 05.
- Aja reguleerimiseks vajutage jahutuse nuppu (05 - 10 - 15 - 20 - 25 - 30 minutit).
- Kui olete aja valinud, vilguvad numbrid ekraanil 3 korda ja kõlab piiks-piiks.
- Kui 2 sekundi jooksul ei vajutata ühtegi nuppu, on aeg valitud.
- Käivitub minutahaaval pöördloendus alates valitud ajast.
- Allesolev aeg vilgub ekraanil.
- Selle režiimi väljalülitamiseks hoidke 5 sekundit all sügavkülmiku sätte nuppu.



Lapseluku funktsioon

Kuidas seda kasutada?

- Seadmel on olemas lapselukk, mis takistab lastel nuppudega mängimist ja valitud sätete muutmist.

Lapseluku aktiveerimine

- Hoidke 5 sekundit korraka all sügavkülmiku nuppu ja jahutuse nuppu.

Režiimi töö

- Hoidke 5 sekundit korraka all sügavkülmiku nuppu ja jahutuse nuppu.

Märkus. Lapselukk inaktiveeritakse ka siis, kui esineb elektrikatkestus või külmiku toitejuhe pistikupesast eemaldatakse.



Ekraanisäästja režiim

Kuidas seda kasutada?

- See režiim aktiveeritakse, kui hoiate 5 sekundit all režiiminuppu.
- Kui režiim on aktiivne ja 5 sekundi jooksul ei vajutata ühtegi nuppu, lülitub juhtpaneeli valgustus välja.
- Kui juhtpaneeli valgustus on välja lülitatud ja te vajutate mõnda nuppu, kuvatakse ekraanil kehtivad sätted ja te saate neid muuta. Kui te ekraanisäästja režiimi välja ei lülita ega vajuta 5 sekundi jooksul ühtegi nuppu, lülitub juhtpaneeli valgustus taas välja.
- Ekraanisäästja režiimi väljalülitamiseks hoidke taas 5 sekundit all režiiminuppu.
- Lapselukku on võimalik aktiveerida ka siis, kui ekraanisäästja režiim on aktiivne.



Jahutuse temperatuurisätted

- Algtemperatuur jahutuse sätte näidikul on +4 °C.
- Vajutage ühe korra jahutuse nuppu.
- Kui te seda nuppu esimest korda vajutate, kuvatakse jahutuse sätte näidikul viimane väärtus.
- Iga kord, kui te nuppu vajutate, seatakse temperatuur madalamaks. (+8 °C, +6 °C, +5 °C, +4 °C, +2 °C, kiirjahutus.)
- Kui vajutate jahutuse sätte nuppu kuni kiirjahutuse sümboli kuvamiseni ja ei vajuta seejärel 1 sekundi jooksul ühtegi nuppu, hakkab kiirjahutuse sümbol vilkuma.
- Kui te vajutamist jätkate, alustatakse uuesti +8 °C juurest.
- Temperatuuri väärtus, mis on valitud enne puhkerežiimi, kiirkülmutusrežiimi, kiirjahutusrežiimi või säästurežiimi aktiveerimist, jääb samaks, kui režiimi töö lõppeb või katkestatakse. Seade jätkab tööd selle temperatuuriga.



Sügavkülmiku temperatuuri sätted

- Algtemperatuur sügavkülmiku sätte näidikul on $-18\text{ }^{\circ}\text{C}$.
- Vajutage ühe korra sügavkülmiku sätte nuppu.
- Kui te seda nuppu esimest korda vajutate, hakkab viimati valitud väärtus ekraanil vilkuma.
- Iga kord, kui te seda nuppu vajutate, seatakse temperatuur madalamaks ($-16\text{ }^{\circ}\text{C}$, $-18\text{ }^{\circ}\text{C}$, $-20\text{ }^{\circ}\text{C}$, $-22\text{ }^{\circ}\text{C}$, $-24\text{ }^{\circ}\text{C}$, kiirkülmutus).
- Kui vajutate sügavkülmiku sätte nuppu kuni kiirkülmutuse sümboli kuvamiseni ja ei vajuta seejärel 1 sekundi jooksul ühtegi nuppu, hakkab kiirkülmutuse sümbol vilkuma.
- Kui te vajutamist jätkate, alustatakse uuesti $-16\text{ }^{\circ}\text{C}$ juurest.
- Temperatuuri väärtus, mis on valitud enne puhkuserežiimi, kiirkülmutusrežiimi, kiirjahutusrežiimi või säästurežiimi aktiveerimist, jääb samaks, kui režiimi töö lõpeb või katkestatakse. Seade jätkab tööd selle temperatuuriga.



Hoiatused temperatuuri reguleerimise kohta

- Temperatuuri tuleks reguleerida selle järgi, kui sageli avatakse ust ja kui palju on külmikus toitu.
- Ärge hakka te tegema uusi kohandusi enne, kui pooleliolev kohandus on tehtud.
- Külmik peaks pärast sisselülitamist olenevalt ümbritsevast temperatuurist töötama kuni 24 tundi, et saavutada täielik jahutus. Sel ajal ei tohiks külmiku uksi liiga sageli avada ega sellesse liiga palju toitu panna.
- Külmikul on kompressori kaitseks viiminutine viitefunktsioon juhuks, kui see vooluvõrgust lahutatakse või esineb elektrikatkestus. Viie minuti järel hakkab külmik taas tavapärasel tööle.
- Külmik on mõeldud kasutamiseks ümbritseva temperatuuri vahemikes, mis on toodud standardites, mis vastavad andmesildile märgitud kliimaklassile. Me ei soovita kasutada külmikut väljaspool temperatuuripiiranguid, kuna jahutus ei pruugi siis olla piisavalt tõhus.
- Seade on ette nähtud kasutamiseks ümbritseva temperatuuri vahemikus $10\text{ }^{\circ}\text{C}$ kuni $43\text{ }^{\circ}\text{C}$.

Kliimaklass	Keskonnatemp. ($^{\circ}\text{C}$)
SN:	$10\text{--}32\text{ }^{\circ}\text{C}$
ST:	$16\text{--}38\text{ }^{\circ}\text{C}$;
N:	$16\text{--}32\text{ }^{\circ}\text{C}$
T:	$16\text{--}43\text{ }^{\circ}\text{C}$

Tarvikud

Jääkuubikute pöördsahtel (osadel mudelitel)

- Võtke jäävalmistamise rest välja.
- Täitke see kuni jooneni veega.
- Asetage jäävalmistamise rest tagasi algasendisse.
- Kui jääkuubikud on valmis, pöörake hooba, et jääkuubikud jääkarpi kukutada.

Märkus.

- Ärge täitke jää valmistamiseks veega jääkarpi. See võib kahjustada saada.
- Jäävalmistaja liigutamine võib olla raskendatud, kui külmik töötab. Sellisel juhul tuleks seda puhastada, eemaldades selleks klaasriiulid.

Jääkuubikute rest (osadel mudelitel)

- Täitke jääkuubikute rest veega ja asetage see külmutussektiooni.
- Kui vesi on täielikult jäätunud, võite jääkuubikute kättesaamiseks resti väänata, nagu allpool oleval pildil näidatud.

Jaheriikul (osadel mudelitel)

Külmutus- või külmutussektiooni asemel toidu jahekambris hoidmine säilitab kauem toidu värskust, maitseomadusi ja head välimust. Kui jaheriikul määrdub, võtke see välja ja peske seda veega.

(Vesi külmub temperatuuril $0\text{ }^{\circ}\text{C}$, kuid suhkrut ja soola sisaldavate toitude külmumistemperatuur on madalam.) Tavaliselt kasutatakse jahekambrit toore kala, kergelt marineeritud toidu, riisi jne hoidmiseks.

Ärge pange külmutamiseks mõeldud toite ega jääkuubikute reste jaheriulile.

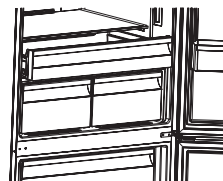
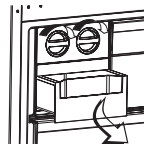
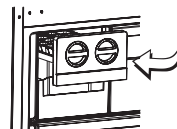

Jaheriüli eemaldamine

- Tõmmake jaheriülit mõõda siine enda poole.
- Tõstke jaheriül siinidelt üles ja eemaldage see külmikust.

Külmutuskast

Külmutuskast võimaldab toitude regulaarsemat hooldamist.

Külmutuskasti eemaldamine

- Tõmmake kast võimalikult kaugele välja.
- Tõmmake kasti esiosa üles ja välja.

Liugseksiooni tagasi paigaldamiseks tehke sama toiming vastupidises järjekorras.

Märkus. Hoidke kasti eemaldades alati kinni selle käepidemest.

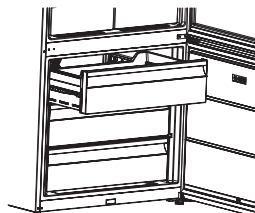

Niiskusregulaator

Kui niiskusregulaator on suletud asendis, võimaldab see värsket puuvilja ja köögivilja kauem säilitada.

Kui värskussahtel on täiesti täis, avage värskussahkli ees olev niiskusregulaator. See laseb värskussahklisse õhku ja hoiab niiskustaset kontrolli all, et värskussahklis olev toite säiliks kauem.

Kui näete klaasriiulil kondensatsiooni, tuleks niiskusregulaator seada avatud asendisse.

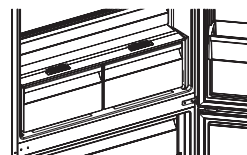

Reguleeritav ukseriül (osadel mudelitel)

Valida on võimalik ukseriüli viie erineva kõrguse vahel, et saaksite ruumi enda vajaduste kohaselt kasutada.

Reguleeritava ukseriüli kõrguse muutmiseks toimige järgmiselt.

Tõstke üles riüli esiosa (1) ja liigutage reguleeritavat ukseriülit kahe käega üles või alla (2) (jn 1).

Enne ukseriulist lahti laskmist veenduge, et see oleks fikseeritud asendis.



Joonis 1

Aktiivhapnik (osadel mudelitel)

Aktiivhapnik levitab negatiivseid ioone, mis neutraliseerivad õhus ebameeldiva lõhna osakesed ja tolm, et toit püsiks värsk.

Tänu nende osakeste eemaldamisele külmikus olevast õhust parandab aktiivhapnik õhukvaliteeti ja kõrvaldab ebameeldivad lõhnad.

- See funktsioon on valikuline. Teie tootel ei pruugi seda olla.
- Ioniseerimisseadme asukoht võib tooteti erineda.

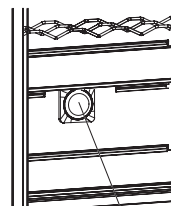

Aktiivhapnik

Aktiivne värskusfilter (osadel mudelitel)

Aktiivse värskusfiltri tehnoloogia aitab eemaldada värskussahklis etüleengaasi (värskest toidust loomulikult eralduv bioprodukt) ja ebameeldivad lõhnad. Nii püsib toit kauem värsk.

- Aktiivset värskusfiltrit tuleb kord aastas puhastada. Filtril tuleb lasta seista ahjus 2 tundi temperatuuril 65 °C.
- Filtri puhastamiseks eemaldage filtrikarbi tagumine kate, tõmmates seda noolega näidatud suunas (A).
- Filtrit ei tohi pesta vee ega pesuainega.

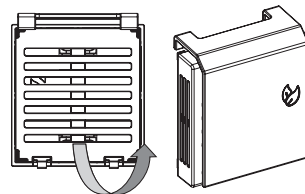

Märkused. Filtri paigalduskoht võib olenevalt värskussahkli kujundusest erineda. Vaadake asjakohaseid pilte. Osadel mudelitel ei ole filtrit võimalik piltidel näidatud viisil kinnitada. Sel juhul pange see lihtsalt sahtlisse.

Aktiivne värskusfilter

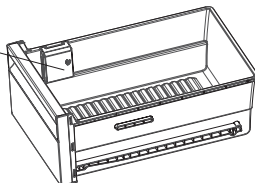

Kirjeldavad pildid ja tekstid tarvikute seksioonil võivad olenevalt teie seadme mudelist erineda.

Toidu asetamine külmkapi kõige külmemasse alasse



Teie toidud säilivad kõige paremini, kui te asetate need kõige sobivamasse jahutusalasse. Kõige külmem ala on külmiku kohal.

Tagamaks, et selles piirkonnas oleks külm temperatuur, veenduge, et riul asuks selle sümboliga samal tasemel, nagu joonisel on näidatud.

Temperatuuri indikaator (Mõningatel mudelitel)

Selleks, et aidata teil paremini oma külmkappi seadistada, oleme me varustanud selle temperatuuri indikaatoriga, mis asub külmkapi kõige külmemas osas.

Te saate lihtsalt kontrollida, kas kõige külmema osa temperatuur on sobiv: kui indikaator näitab „OK“, tähendab see, et termostaat on korrektselt seatud ning sisetemperatuur on korrektne.

Kuna „OK“ on musta värvi, on seda keeruline näha, kui temperatuuri indikaator on kehvasti valgustatud. Selle korrekseks nägemiseks peaks olema piisavalt valgust.

Kui sümbol „OK“ pole kuvatud, tähendab see, et temperatuur on liiga kõrge: te peate termostaadi seadistusi muutma ning ootama 12 tundi enne temperatuuri uut visuaalset kontrollimist.

MÄRKUS: Peale mitmeid korduvaid ukse avamisi (või pikka perioodi, mil külmkapp on avatud) või peale värsket toidu asetamist seadmesse, on tavaline, et indikaator „OK“ ei ilmu temperatuuri seadistuse indikaatorile. Kui külmikukambri aurustis tekivad ebanormaalsed jääkristallid (seadme alumine sein) (ülekoormatud seade, kõrge toatemperatuur, sagedased uste avamised), pange temperatuuri seadistusseade alumisse asendisse, kuni kompressori väljalülitamise perioodid saavutatakse uuesti.

Kõige külmema ala ülemine limiit on märgitud kleebise alumisel osal (noole ots). Riili kõige külmem ala peab noole otsaga samal tasapinnal asuma. Kõige külmem ala on selle taseme all.

Kuna need riulid on eemaldatavad, veenduge, et need oleksid alati oma kleebiste juures kirjeldatud tsooni piiridega samal tasemel, et tagada selle piirkonna temperatuurid.

Igal toidu tüübil on ideaalne hoiustamistemperatuur ning sellest tulenevalt sobiv asukoht, kuhu see tuleks asetada.

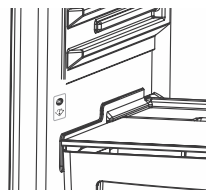

Asukohad	Tooted
Ülemised riulid	Valmistoidud, magustoidud ja kõik toidud, mis tuleb kiiresti ära süüa
Külmim ala	Liha, linnuliha, metsloomaliha ning toores kala. Maksimaalne hoiustamisaeg: 1-2 päeva. Värsked puuviljad, küpsetatud sealih.
Külmik	Värsked köögiviljad ja puuviljad.
Ukseriulid	Ukseriulitel peaks alumises osas hoiustama pudeleid ning ülemises osas väikesemahulisi ning hetkel kasutusel olevaid tooteid nagu jogurt, värsked koor jne. Võid, töödeldud juustu ja mune peaks hoiustama vastavates hoidikutes.

TOIDU PAIGUTAMINE SEADMESSE

Külmiku kasutamine

- Tavalistes kasutustingimustes piisab külmikusektsiooni temperatuuri seadmisest temperatuurile 4 °C.
- Et vältida niiskuse ja sellest tuleneva härmamise tekkimist, ei tohi vedelikke külmikusse panna sulgemata mahutites. Härmatis kipub koonduma aurusti kõige külmematesse osadesse ja nõuab aja möödudes üha sagedasemat sulatamist.
- Ärge pange külmikusse kunagi sooja toitu. Soojal toidul tuleks lasta jahtuda toatemperatuurini ja see tuleks külmikusse paigutada nii, et tagatud oleks piisav õhuringlus.
- Mitte miski ei tohiks olla tagaseina vastas, kuna see tekitab härmatist ja pakendid võivad tagaseina külge kinni jääda. Ärge avage külmiku ust liiga sageli.
- Paigutage liha ja puhastatud kala (pakendis või kiles), mida kavatsete kasutada 1–2 päeva jooksul, külmikusektsiooni allosa (värskusahtli kohale), kuna see on kõige külmem osa ja tagab parimad säilitustingimused.
- Puuviljad ja kõögiviljad võib värskusahtlisse panna pakendamata kujul.

Allpool on toodud mõned soovituselised toidu paigutamise ja säilitamise kohta külmikusektsioonis.

Toit	Maksimaalne säilitusaeg	Paigutus külmikusektsioonis
Köögi- ja puuviljad	1 nädal	Köögiviljakast
Liha ja kala	2–3 päeva	Killesse, kotti või lihamahutisse pakitult (klaasriiul)
Värsked juust	3–4 päeva	Spetsiaalsele ukseriulile
Või ja margariin	1 nädal	Spetsiaalsele ukseriulile
Pudelis piim ja jogurt	Kuni tootja soovitatud aegumiskuupäevani	Spetsiaalsele ukseriulile
Munad	1 kuu	Munariulile
Valmistoit		Kõik riulid

MÄRKUS. Kartuleid, sibulaid ja küüslauku ei tohiks külmikus hoida.

Külmutussektsioon

- Tavalistes kasutustingimustes kasutage külmutatud toidu pikaajaliseks säilitamiseks ja jää valmistamiseks külmiku külmutussektsiooni.
- Külmutussektsiooni ruumi optimaalseks kasutuseks kasutage üla- ja keskosas klaasriiuleid. Allosas kasutage alumist korvi.
- Ärge pange veel külmutamata toitu juba külmutatud toidu lähedale.
- Jagage külmutatav toit (liha, hakkliha, kala jne) portsjoniteks, mida on võimalik ühe korraga ära tarvitada.
- Ärge külmutage ülessulanud toitu uuesti. See võib tervisele ohtlik olla, kuna võib põhjustada probleeme nagu toidumürgitus.
- Ärge pange sooja toitu sügavkülmikusse enne, kui see on jahtunud. Vastasel korral võib sügavkülmikus olev külmutatud toit rikneda.
- Kui ostate külmutatud toitu, veenduge, et see oleks külmutatud sobivates tingimustes ja selle pakend ei oleks katki.
- Külmutatud toidu säilitamisel tuleb kindlasti järgida pakendil toodud säilitustingimusi. Kui pakendil selgitust ei ole, tuleb toit võimalikult kiiresti ära tarbida.
- Kui külmutatud toidu pakendisse on pääsenud niiskus ja see on halva lõhnaga, võib see olla ebasobivates tingimustes hoidmise tõttu riknenud. Ärge ostke sellist toitu!

- Külmutatud toidu säilitusajad erinevad olenevalt keskkonnatemperatuurist, uste avamise ja sulgemise sagedusest, termostaadi sätetest, toidu tüübist ja toidu ostuaja ja sügavkülmikusse panemise vahele jäävast ajast. Järgige alati pakendil olevaid suuniseid ja ärge säilitage toitu kunagi viidatud säilitusajast kauem.

Arvestage, et kui te tahate sügavkülmi kuust kohe pärast selle sulgemist avada, ei avane see kergesti. See on normaalne! Tasakaalutingimuste saavutamise järel avaneb uks kergesti.

Oluline märkus.

- Külmutatud toitu tuleb pärast selle sulatamist valmistada täpselt samuti nagu värsket toitu. Kui toitu pärast sulatamist ei küpsetata, ei tohi seda KUNAGI uuesti külmutada.
- Osade valmistoitudes leiduvate vürtside (aniis, basiilik, vesikress, äädikas, vürtsisegu, ingver, küüslauk, sibul, sinep, tüümian, aedmajoraan, must pipar jne) maitse muutub ja tugevneb, kui neid kaua aega säilitatakse. Seega tuleks külmutatud toidule lisada vürtsi vähe või tuleks soovitud vürts lisada pärast toidu sulatamist.
- Toidu säilitusaeg sõltub kasutatavast õlist. Sobivad õlid on margariin, vasikarasv, oliiviõli ja või, sobimatud õlid on maapähkliõli ja searasv.
- Vedelat toitu tuleks külmutada plastpotsis ja muud tüüpi toite kiles või kilekotis.

Liha ja kala	Valmistamine	Maksimaalne säilitusaeg (kuudes)
Praelõik	Killesse pakitud	6–8
Lambaliha	Killesse pakitud	6–8
Vasikapraad	Killesse pakitud	6–8
Vasikaliha kuubikud	Väikeste tükkidena	6–8
Hakkliha	Pakendis, vürtsi lisamata	1–3
Rupskid (tükid)	Tükkidena	1–3
Suitsuvorst/salaami	Tuleb pakendada, isegi kui sellel on nahk	
Kana ja kalkun	Killesse pakitud	4–6
Hani ja part	Killesse pakitud	4–6
Hirv, küülik, metssiga	2,5 kg portsjonite ja fileedena	6–8
Magaveekalad (lõhe, karpkala, sägalased)	Pärast sisikonna ja soomuste eemaldamist tuleb kala pesta ja kuivatada; vajaduse korral lõigake maha saba ja pea.	2
Lahjad kalad: ahven, harilik kammeljass, lest		4
Rasvased kalad (tuunikala, makrell, sinikala, anšoovis)		2–4
Karbid	Puhastatud ja kotis	4–6
Kaaviar	Oma pakendis, alumiinium- või plastmahutis	2–3
Tigu	Soolvees, alumiinium- või plastmahutis	3

MÄRKUS. Külmutatud liha tuleks pärast sulatamist valmistada nagu värsket liha. Kui liha pärast sulatamist ei küpsetata, ei tohi seda kunagi uuesti külmutada.

Köögi- ja puuviljad	Valmistamine	Maksimaalne säilitusaeg (kuudes)
Aedoad ja oad	Peske, lõigake väikesteks tükkideks ja keetke vees	10–13
Oad	Eemaldage kaunad, peske ja keetke vees	12
Kapsas	Puhastage ja keetke vees	6–8
Porgand	Puhastage, lõigake viiludeks ja keetke vees	12
Pipar	Lõigake vars küljest, lõigake kaheks tükiks, eemaldage südamik ja keetke vees	8–10
Spinat	Peske ja keetke vees	6–9
Lillkapsas	Eraldage lehed, lõigake süda tükkideks ja pange mõneks ajaks vette, kuhu on lisatud pisut sidrunimahla	10–12
Baklažaan	Lõigake pärast pesemist 2 cm suurusteks tükkideks	10–12
Mais	Puhastage ja pakkige koos varrega või magusa maisina	12
Õun ja pirn	Koorige ja lõigake viiludeks	8–10
Aprikoos ja virsik	Lõigake kaheks tükiks ja eemaldage kivi	4–6
Maasikas ja murakas	Peske ja eemaldage pealsed	8–12
Keedetud puuviljad	Lisage mahutisse 10% suhkrut	12
Karbid	Puhastatud ja kotis	4–6
Ploom, kirss, sumahh	Peske ja eemaldage varred	12

Piimatooted	Valmistamine	Maksimaalne säilitusaeg (kuudes)	Säilitustingimused
Pakipiim (homogeniseeritud)	Oma pakendis	2–3	Puhas piim – oma pakendis
Juust, välja arvatud valge juust	Viiludena	6–8	Lühikeseks säilitamiseks võib kasutada originaalpakendit. Pikemaajaliseks säilituseks tuleb kilesse pakkida.
Või, margariin	Oma pakendis	6	

	Maksimaalne säilitusaeg (kuudes)	Sulatusaeg toatemperatuuril (tundides)	Sulatusaeg ahjus (minutites)
Leib, sai	4–6	2–3	4–5 (220–225 °C)
Küpsised	3–6	1–1,5	5–8 (190–200 °C)
Kondiitritooted	1–3	2–3	5–10 (200–225 °C)
Pirukas	1–1,5	3–4	5–8 (190–200 °C)
Filotainas	2–3	1–1,5	5–8 (190–200 °C)
Pitsa	2–3	2–4	15–20 (200 °C)

PUHASTUS JA HOOLDUS

- Eemaldage külmiku toitejuhe pistikupesast, enne kui seda puhastama hakkate.
- Ärge kallake pesemiseks külmikusse vett.
- Pühkige külmiku külgi seest ja väljast pehme lapi või käsnaaga, kasutades sooja seebivett.
- Eemaldage osad ükshaaval ja puhastage neid seebiveega. Ärge peske nõudepesumasinas.
- Ärge kasutage puhastamiseks kunagi tuleohtlikke, plahvatusohtlikke ega söövitavaid materjale, nagu vedeldi, gaas või hape. Allpool on toodud mõned soovitused toidu paigutamise ja säilitamise kohta külmikusektsioonis.

Külmiku toitejuhe peab puhastamise ajal pistikupesast eemaldatud olema.

LED-valgustuse vahetamine

Kui teie külmikul on LED-valgustus, pöörduge klienditoe poole, kuna seda tohib vahetada ainult volitatud personal.

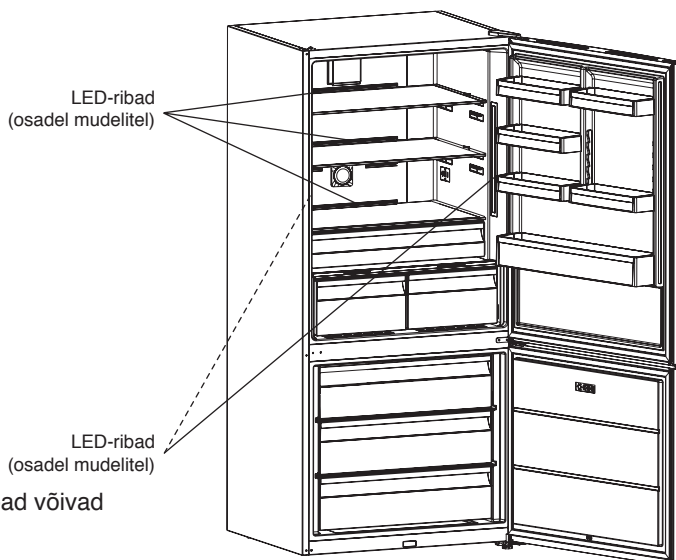

Märkus. Numbrid ja LED-ribad võivad olenevalt mudelist erineda.

TRANSPORT JA PAIGALDUSASENDI MUUTMINE

- Transpordiks võib soovi korral alles hoida originaalpakendi ja vahu.
- Kinnitage külmik paksu pakendi, lintide või tugevate nõõridega ja järgige pakendil toodud transpordijuhiseid.
- Ümberpaigutamise või transpordi ajaks eemaldage liikuvad osad (riiulid, tarvikud, köögiviljakastid jne) või fikseerige need külmikus, et need ei saaks pöruda.

Kandke külmikut alati püstasendis.

Ukse ümberpaigutamine

- Kui uksekäepidemed on paigaldatud ukse esiküljele, ei ole külmiku ukse avanemissuunda võimalik muuta.
- Ilma käepidemeta mudelitel on võimalik muuta ukse avanemissuunda.
- Kui külmiku ukse avanemissuunda on võimalik muuta, pöörduge selleks lähimasse volitatud teenindusse.

ENNE TEENINDUSSE HELISTAMIST

Kontrollige hoiatusi

Külmik hoiatab teid, kui külmikusektsiooni ja külmutussektsiooni temperatuuride tasemed on valed või kui seadmes on probleem. Hoiatuskoode kuvatakse sügavkülmiku ja jahutuse näidikutel.

VEA TÜÜP	TÄHENDUS	PÕHJUS	MIDA TEHA
SR	Veahoiatus	Mingi(d) osa(d) on rikkis või on viga jahutusprotsessis	Helistage abi saamiseks esimesel võimalusel teenindusse.
SR – sätte väärtus vilgub sügavkülmiku sätte väärtuse ekraanil	Külmutussektsioon pole piisavalt külm	See hoiatus esineb sageli pikaajalise elektrikatkestuse järel.	1. Ärge külmutage sulanud toite ja kasutage need lühikese aja jooksul ära. 2. Seadke sügavkülmiku temperatuur külmemaks või lülitage sisse kiirkülmutus, kuni sektsioonis taastub normaalne temperatuur. 3. Ärge pange sügavkülmikusse värsket toitu enne, kui see veahoiatus on kustunud.
SR – sätte väärtus vilgub jahutuse sätte väärtuse ekraanil	Külmikusektsioon pole piisavalt külm	Külmikusektsiooni ideaaltemperatuur on +4 °C. Kui te näete seda hoiatust, on oht, et toit võib rikkeda.	1. Seadke külmiku temperatuur külmemaks või lülitage sisse kiirjahutusrežiim, kuni sektsioonis taastub normaalne temperatuur. 2. Avage külmiku ust võimalikult vähe, kuni see veahoiatus on kustunud.
SR – sätte väärtus vilgub külmiku ja jahutuse sätte väärtuse ekraanil	Liiga kõrge temperatuuri hoiatus	See tähendab, et temperatuur on mõlemas sektsioonis liiga kõrge.	See viga esineb seadme esmakordsel käivitamisel. See kustub, kui mõlemas sektsioonis on saavutatud normaalne temperatuur.
SR – sätte väärtus vilgub jahutuse sätte väärtuse ekraanil	Külmikusektsioon on liiga külm	Toidud hakkavad liiga külma temperatuuri tõttu külmuma.	1. Kontrollige, kas sisse on lülitatud kiirjahutusrežiim. 2. Vähendage külmiku temperatuuri väärtust.
„---“	Madala pinge hoiatus	Kui toiteallika pinget on madalam kui 170 V, läheb seade ooteseisundisse.	See ei ole rike. See hoiab ära kompressori kahjustused. Hoiatus kustub piisava pinge taastumise järel.

Kui külmik ei tööta

- Kas tegu on voolukatkestusega?
- Kas pistik on õigesti pistikupesasse ühendatud?
- Kas kasutatava pistikupesaga kaitse või peakaitse on läbi põlenud?
- Kas pistikupesasse on rike? Ühendage kontrollimiseks külmiku toitejuhe pistikupesasse, mis kindlasti töötab.

Kui külmik ei jahuta piisavalt

- Kas temperatuur on õigesti reguleeritud?
- Kas külmiku ust avatakse sageli ja jäetakse pikalt avatuks?
- Kas külmiku uks on korralikult suletud?
- Kas panite mõne nõu või toidu külmikusse nii, et see on vastu külmiku tagaseina ja takistab õhuringlust?
- Kas külmik on liiga täis?
- Kas külmiku ja selle taga ja külgedel olevate seinte vahel on piisavalt ruumi?
- Kas keskkonnatemperatuur on kasutusjuhendis märgitud vahemikus?

Kui toit on külmikusektsioonis liiga külm

- Kas temperatuur on õigesti reguleeritud?
- Kas külmutussektsiooni on hiljuti pandud palju toitu? Kui on, võib külmik külmikusektsioonis olevat toitu liiga tugevalt jahutada, kuna see töötab jahutuseks pikemalt.

Kui külmik töötab liiga häälakalt

Valitud jahutusasteme säilitamiseks võidakse aeg-ajalt kompressor käivitada. Sel ajal teeb külmik müra, mis on normaalne. Kui saavutatakse vajalik jahutusaste, väheneb müra automaatselt. Kui müra aga ei kao, kontrollige järgmist.

- Kas seade on tasakaalus? Kas selle jalad on õigesti reguleeritud?
- Kas midagi on külmiku taga?
- Kas riiulid või riiulitel olevad nõud vibreerivad? Paigutage riiulid ja/või nõud sellisel juhul ümber.
- Kas külmiku peale pandud asjad vibreerivad?

Tavalised helid

Praksumine (jääd praksumine)

- Automaatse sulatamise ajal.
- Kui seadet jahutatakse või soojendatakse (seadme materjali paisumise tõttu).

Lühike praksumine. Seda on kuulda, kui termostaat lülitab kompressori sisse või välja.

Kompressori müra (tavaline mootorimüra). See müra tähendab, et kompressor töötab normaalselt. Kompressor võib vahetult pärast aktiveerimist teha rohkem müra.

Mullitamine ja plärtsumine. Seda müra tekitab süsteemi torudes voolav külmaaine.

Veevoolu heli. Tavaline aurutuskonteinerisse voolava sulatusvee heli. Seda heli on kuulda sulatamise ajal.

Puhumisheli (tavaline ventilaatori heli). Seda heli võib jäätumiskindlas külmikus süsteemi tavapärase töö ajal tekitada õhuringlus.

Kui külmikusse koguneb niiskus

- Kas kogu toit on korralikult pakitud? Kas külmikusse pandud mahutid on kuivad?
- Kas külmiku uksi avatakse sageli? Ruumis olev niiskus pääseb külmikusse, kui uks on avatud. Niiskus koguneb külmikusse kiiremini, kui uksi sageli avatakse, eriti kui ruumi õhuniiskus on suur.

Kui uksi ei avata ja suleta korralikult

- Kas toidupakendid takistavad ukse sulgumist?
- Kas uksesektsioonid, riiulid ja sahtlid on korralikult paigaldatud?
- Kas uksetihendid on katki?
- Kas külmik on tasasel pinnal?

Kui külmiku servad, millega uks kokku puutub on soojad

Uksega kokku puutuvad servad kipuvad suvel (sooja ilma tõttu) kompressori töö tõttu soojaks minema, see on normaalne.

OLULISED MÄRKUSED

- Kompressor kaitsefunktsioon aktiveeritakse, kui esineb ootamatuid elektrikatkestusi või seade vooluvõrgust eemaldatakse, kuna jahutussüsteemi gaas ei ole veel stabiliseerunud. Teie külmik käivitub 5 minuti pärast, see on normaalne.
- Kui te külmikut pikka aega ei kasuta (nt suvepuhkuse ajal), eemaldage toitejuhe pistikupesast. Puhastage külmikut, nagu on kirjeldatud osas 4, ja jätke uks avatuks, et takistada niiskuse ja halva lõhna teket.
- Kui probleem ei lahene pärast ülalpool toodud suuniste järgimist, pöörduge abi saamiseks lähimasse volitatud teenindusse.
- Teie ostetud seade on mõeldud kasutamiseks kodumajapidamises ja seda tohib kasutada ainult kodus ja kavandatud kasutuseks. See ei sobi ärikasutuseks ega üldkasutuseks. Kui tarbija kasutab seadet kavandatud kasutusest muul otstarbel, ei vastuta tootja ega edasimüüja garantiiperioodi ajal tekkivate rikete remondi eest.

Soovitused energiasäästuks

1. Paigaldage seade jahedasse hea ventilatsiooniga ruumi, eemale otsesest päikesevalgusest ja soojusallikatest (radiaator, ahi jne). Kui paigaldate selle soojusallika lähedale, kasutage isoleerplaati.
2. Laske soojal toidul ja jookidel enne külmiku- või külmutusseksiooni panemist maha jahtuda.
3. Külmutatud toidu sulatamiseks asetage see külmikuseksiooni. Külmutatud toidu madal temperatuur aitab sulamise ajal külmikuseksiooni jahutada, vähendades seeläbi energiakulu.
4. Kui te panete seadmesse vedelikke, katke need kindlasti kinni. Vastasel korral suureneb seadme sees niiskus ja nende jahutamiseks kulub rohkem aega. Samuti aitab jookide ja vedelike katmine säilitada lõhna ja maitset.
5. Kui panete seadmesse toitu ja jooke, avage ja sulgege seadme uks võimalikult kiiresti, et seadme sisemine temperatuur püsiks stabiilsena.
6. Hoidke seadme erinevate temperatuurinõuetega sektsioonide kattede suletuna (värskussahtel, jaheriul jne).
7. Veenduge, et uksetihend oleks puhas ja paindlik. Kui tihendid on kulunud või kahjustatud, vahetage need välja.

SEADME OSAD JA SEKTSIOONID

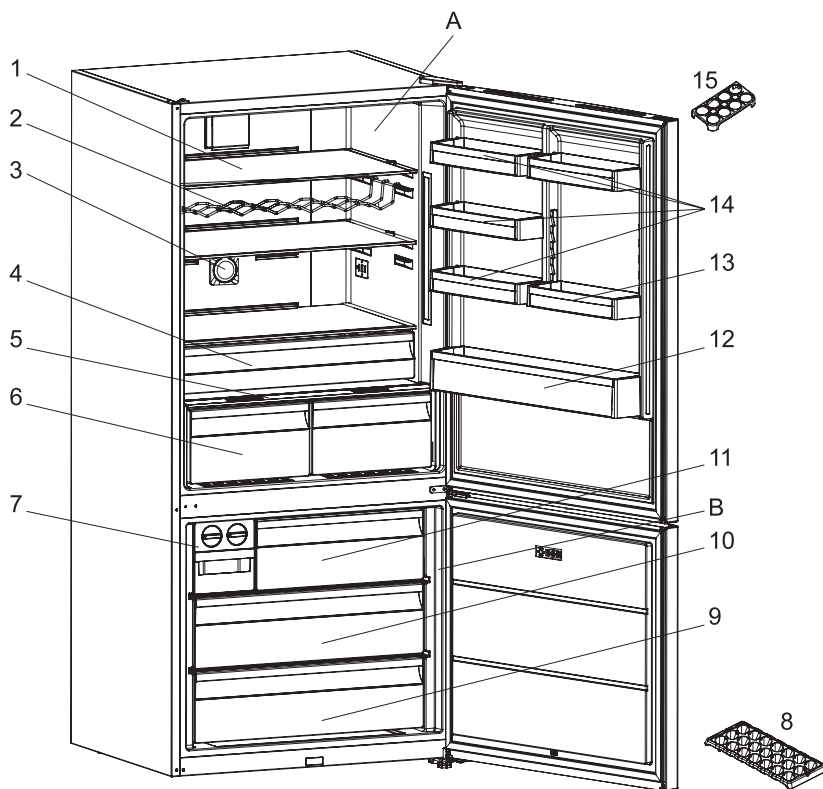

Allpool on toodud seadme osade kirjeldused.
Osad võivad olenevalt mudelist erineda.

A. KÜLMIKUSEKTSIOON B. KÜLMUTUSSEKTSIOON

- | | |
|------------------------------|--|
| 1. Külmikusektsiooni riiulid | 9. Sügavkülmiku alumine korb |
| 2. Pudeli-/veiniriiul * | 10. Sügavkülmiku keskmine korb |
| 3. Ioniseerija * | 11. Sügavkülmiku ülemine korb |
| 4. Jaheriil * | 12. Pudeliriiul |
| 5. Värskussahtli kate | 13. Reguleeritav ukseriil * / ukseriil |
| 6. Värskussahtlid * | 14. Külmikusektsiooni ukseriilid |
| 7. Jäävalmistaja * | 15. Munarest |
| 8. Jääkuubikute rest* | |

* Osadel mudelitel

CONSIGNES DE SÉCURITÉ

Avant d'utiliser l'appareil, lire attentivement les consignes de sécurité. Conservez-les à portée pour consultation ultérieure.

Ces instructions et l'appareil lui-même fournissent d'importantes consignes de sécurité qui doivent être respectées à tout moment. Le fabricant décline toute responsabilité en cas de non-respect des présentes consignes de sécurité, pour une utilisation inadaptée de l'appareil un ou réglage incorrect des commandes.

⚠ Les enfants en bas âge (0-3 ans) doivent être tenus à l'écart de l'appareil. Les jeunes enfants (3-8 ans) doivent rester éloignés de l'appareil sauf s'ils sont surveillés en continu. Les enfants à partir de 8 ans et les personnes présentant des capacités physiques, sensorielles ou mentales réduites ou un manque d'expérience et de connaissances peuvent utiliser cet appareil uniquement s'ils sont surveillés ou ont reçu des instructions sur l'utilisation en toute sécurité et s'ils comprennent les risques impliqués. Les enfants ne doivent pas jouer avec l'appareil. Le nettoyage et l'entretien par l'utilisateur ne doivent pas être réalisés par des enfants sans surveillance.

Les enfants âgés de 3 à 8 ans sont autorisés à charger et décharger les appareils de réfrigération.

UTILISATION AUTORISÉE

⚠ ATTENTION : L'appareil n'est pas destiné à être actionné par le biais d'un dispositif de commutation

IL EST IMPORTANT DE LES LIRE ET DE LES RESPECTER

externe, comme une minuterie, ou un système de télécommande séparé.

⚠ Cet appareil est destiné à un usage domestique et peut aussi être utilisé dans les endroits suivants : cuisines pour le personnel dans les magasins, bureaux et autres environnements de travail ; dans les fermes ; par des clients dans des hôtels, motels, bed & breakfast et autres environnements résidentiels.

⚠ Cet appareil n'est pas conçu pour une utilisation professionnelle. N'utilisez pas l'appareil en extérieur.

⚠ Cet appareil est destiné à être utilisé exclusivement pour le stockage du vin. Stockez toujours les bouteilles sans leur emballage et non à l'intérieur de caisses ou de boîtes. La capacité est indiquée au chapitre « Stockage des bouteilles de vin ».

⚠ L'ampoule utilisée dans l'appareil est spécialement conçue pour des appareils ménagers et ne convient pas à l'éclairage général d'une pièce au domicile (Règlement CE 244/2009).

⚠ L'appareil est conçu pour fonctionner dans des endroits où la température ambiante se trouve dans les plages suivantes, en fonction de la classe climatique indiquée sur la plaque signalétique. L'appareil risque de ne pas fonctionner correctement s'il reste pendant une longue période à une température supérieure ou inférieure à la plage prévue.

Températures ambiantes classe

climatique :

SN : De 10°C à 32°C ;

N : De 16°C à 32°C

ST : De 16°C à 38°C ;

T : De 16°C à 43°C



Cet appareil ne contient pas de CFC. Le circuit de réfrigérant contient du R600a (HC). Appareils avec **i s o b u t a n e** (R600a) : l'isobutane est un gaz naturel qui n'est pas nuisible à l'environnement, mais il est inflammable. Par conséquent, assurez-vous que les tuyaux du circuit réfrigérant ne sont pas endommagés, surtout lorsque vous videz le circuit réfrigérant.

⚠ AVERTISSEMENT : N'endommagez pas les tuyaux du circuit de refroidissement de l'appareil.

⚠ AVERTISSEMENT : Veillez à ce que les ouvertures de ventilation, dans l'enceinte de l'appareil ou dans la structure intégrée, soient dénuées d'obstructions.

⚠ AVERTISSEMENT : N'utilisez pas des moyens mécaniques, électriques ou chimiques différents de ceux recommandés par le fabricant pour accélérer le processus de décongélation.

⚠ AVERTISSEMENT : N'utilisez pas ou ne placez pas les dispositifs électriques à l'intérieur des compartiments de l'appareil s'ils ne sont pas du type expressément autorisé par le fabricant.

⚠ N'entreposez pas les substances explosives comme les aérosols et ne placez pas ou n'utilisez pas d'essence ou d'autres matériaux inflammables dans ou près de

l'appareil.

⚠ Les joints endommagés doivent être remplacés dès que possible.

⚠ La cave à vin doit être utilisée uniquement pour stocker des bouteilles de vin ; n'y rangez aucun type d'aliment.



Du pentafluorobutane est utilisé comme agent gonflant dans la mousse d'isolation et il s'agit d'un gaz inflammable.

INSTALLATION

⚠ L'appareil doit être manipulé et installé par au moins deux personnes - vous pourriez vous blesser. Utilisez des gants de protection pour le déballage et l'installation de l'appareil - vous risquez de vous couper.

⚠ L'installation, incluant l'alimentation en eau (selon le modèle), et les connexions électriques, ainsi que les réparations, doivent être exécutées par un technicien qualifié. Ne pas réparer ou remplacer de parties de l'appareil sauf si cela est spécifiquement indiqué dans le manuel de l'utilisateur. Maintenir les enfants éloignés du site d'installation. Après avoir déballé l'appareil, assurez-vous qu'il n'a pas été endommagé pendant le transport. En cas de problèmes, contactez le distributeur ou votre service après-vente le plus proche. Une fois installé, les déchets de l'emballage (plastiques, pièces en polystyrène, etc) doivent être stockés hors de portée des enfants - risque d'étouffement. L'appareil ne doit pas être branché à l'alimentation électrique lors de l'installation - vous pourriez vous électrocuter.

Au moment de l'installation,

assurez-vous que le câble d'alimentation n'est pas endommagé par l'appareil - vous pourriez vous électrocuter. Allumez l'appareil uniquement lorsque l'installation est terminée.

⚠ Prenez garde à ne pas endommager les sols (p. ex., les parquets) lorsque vous déplacez l'appareil. Installez l'appareil sur un sol ou des supports suffisamment résistants pour supporter son poids et dans un endroit adapté à sa taille et à son utilisation. Lors de l'installation de l'appareil, assurez-vous qu'il n'est pas placé près d'une source de chaleur et que les quatre pieds sont stables et reposent sur le sol, en les réglant au besoin. Assurez-vous aussi que l'appareil est parfaitement de niveau en utilisant un niveau à bulle. Attendez au moins deux heures avant de brancher l'appareil pour s'assurer que le circuit de réfrigération atteint son efficacité maximum.

⚠ Afin de garantir une aération adéquate, laissez un espace des deux côtés et au-dessus de l'appareil. La distance entre l'arrière de l'appareil et le mur derrière l'appareil doit être de 50 mm pour empêcher l'accès à des surfaces chaudes. Une réduction de l'espace recommandé entraîne une augmentation de la consommation d'énergie.

⚠ **AVERTISSEMENT** : Lors de la mise en place de l'appareil, assurez-vous que le câble d'alimentation n'est pas coincé ou endommagé.

⚠ **AVERTISSEMENT** : pour éviter tout danger dû à l'instabilité, le positionnement ou le montage de l'appareil doit être effectué

conformément aux instructions du fabricant. Il est interdit de placer la cave à vin de sorte que le tuyau métallique d'une cuisinière à gaz, les tuyaux métalliques de gaz ou d'eau, ou les câbles électriques soient en contact avec la paroi arrière de la cave à vin (bobine de condenseur).

⚠ L'inversion du sens d'ouverture de porte n'est pas prévue. N'essayez pas d'inverser la porte.

AVERTISSEMENTS ÉLECTRIQUES

⚠ Il doit être possible de débrancher l'appareil de l'alimentation électrique en retirant la fiche de la prise de courant si elle est accessible, ou à l'aide d'un interrupteur multipolaire en amont de la prise de courant, conformément aux règles de câblage et l'appareil doit être mis à la terre conformément aux normes de sécurité électrique nationales.

⚠ N'utilisez pas de rallonge, de prises multiples ou d'adaptateurs. Les composants électriques ne doivent pas être accessibles à l'utilisateur après l'installation. N'utilisez pas l'appareil lorsque vous êtes mouillés ou pieds nus.

Ne faites pas fonctionner cet appareil s'il présente un câble ou une prise électrique endommagés, s'il ne fonctionne pas correctement ou s'il a été endommagé ou s'il est tombé.

⚠ Si le câble d'alimentation est endommagé, il doit être remplacé par un câble identique par le fabricant, son agent de maintenance ou des personnes ayant la même qualification afin d'éviter tout danger - risque de choc électrique.

⚠ AVERTISSEMENT : Ne placez pas les prises portables multiples ou les alimentations électriques portables à l'arrière de l'appareil.

NETTOYAGE ET ENTRETIEN

⚠ AVERTISSEMENT : Assurez-vous que l'appareil est éteint et débranché du réseau électrique avant d'effectuer une quelconque opération d'entretien. Pour éviter tout risque de lésion personnelle, utilisez des gants de protection (risque de laceration) et des chaussures de sécurité (risque de contusion) ; assurez-vous de manipuler l'appareil avec deux personnes (pour réduire la charge) ; n'utilisez jamais d'équipement de nettoyage à vapeur (risque de choc électrique). Des réparations non-professionnelles non autorisées par le fabricant pourraient donner lieu à un risque pour la santé et la sécurité, dont le fabricant ne saurait être tenu pour responsable. Tout défaut ou dommage causé par des réparations non-professionnelles ou un entretien ne sera pas couvert par la garantie, dont les termes sont soulignés dans le document fourni avec l'unité.

⚠ N'utilisez pas de nettoyeurs abrasifs ou rugueux comme les vaporisateurs pour fenêtre, nettoyeurs, liquides inflammables, nettoyant pour cire, détergents concentrés, désinfectants et nettoyeurs contenant des produits pétroliers ou des particules de plastique à l'intérieur et sur le contour et les joints de la porte. N'utilisez pas d'essuie-tout, de



tampons à récurer, ou autres outils de nettoyage rugueux.

ÉLIMINATION DES MATÉRIAUX D'EMBALLAGE

Les matériaux d'emballage sont entièrement recyclables comme l'indique le symbole de recyclage . Les différentes parties de l'emballage doivent donc être jetées de manière responsable et en totale conformité avec les réglementations des autorités locales régissant la mise au rebut des déchets.

MISE AU REBUT DES APPAREILS ÉLECTROMÉNAGERS

Cet appareil est fabriqué avec des matériaux recyclables ou réutilisables. Mettez-le au rebut en vous conformant aux réglementations locales en matière d'élimination des déchets. Pour plus d'informations sur le traitement, la récupération et le recyclage des appareils électriques domestiques, contactez vos autorités locales, le service de collecte pour les déchets domestiques ou le magasin où vous avez acheté l'appareil. Cet appareil est marqué comme étant conforme à la Directive européenne 2012/19/EU, aux réglementations relatives aux Déchets d'équipement électrique et électronique (DEEE) et relatives aux Déchets d'équipement électrique et électronique de 2013 (tels qu'amendés). En vous assurant que l'appareil est mis au rebut correctement, vous pouvez aider à éviter d'éventuelles conséquences négatives sur l'environnement et la santé humaine.

Le symbole  sur le produit ou sur la documentation qui l'accompagne indique qu'il ne doit pas être traité comme un déchet domestique, mais doit être remis à un centre de collecte spécialisé pour le recyclage des appareils électriques et électroniques.

CONSEILS RELATIFS À L'ÉCONOMIE D'ÉNERGIE

Installez l'appareil dans une pièce sèche, bien aérée, et aussi loin que possible d'une source de chaleur (par ex. radiateur, cuisinière, etc.) et à l'abri des rayons directs du soleil. Au besoin, utilisez une plaque d'isolation. Pour garantir une ventilation adéquate, suivez les instructions d'installation. Une aération insuffisante à l'arrière du produit augmente la consommation d'énergie et réduit l'efficacité du refroidissement. L'ouverture fréquente de la porte peut augmenter la consommation d'énergie. La température interne de l'appareil et la consommation d'énergie peuvent être affectées par la température ambiante et l'endroit où l'appareil est installé. Le réglage de la température doit toujours prendre ces facteurs en compte. Évitez le plus possible d'ouvrir les portes. Ne vous inquiétez pas des bruits provenant du compresseur qui sont des bruits de fonctionnement normaux. Ce produit contient une source lumineuse de classe d'efficacité énergétique F.

LES DIFFÉRENTES FONCTIONS ET POSSIBILITÉS

Informations concernant la Nouvelle génération de technologie de refroidissement

Les réfrigérateurs dotés d'une technologie de refroidissement de nouvelle génération ont un système de fonctionnement différent des réfrigérateurs statiques. D'autres réfrigérateurs peuvent expérimenter la formation de glace dans le compartiment congélateur dû aux ouvertures de la porte et à l'humidité dans les aliments. Dans ces réfrigérateurs, un dégivrage est requis ; le réfrigérateur doit être périodiquement éteint, les aliments congelés déplacés dans un récipient adapté et le givre qui s'est formé dans le compartiment congélateur doit être enlevé. Dans les réfrigérateurs doté d'une technologie de refroidissement nouvelle génération, l'air froid sec est pompé uniformément dans le réfrigérateur et les compartiments du congélateur en utilisant un ventilateur. L'air froid refroidit vos aliments uniformément, empêchant ainsi l'humidité et la formation de givre.

Dans le compartiment réfrigérateur, l'air soufflé par le ventilateur situé dans le haut du compartiment réfrigérateur est refroidi tout en passant à travers l'intervalle situé derrière le conduit d'air. En même temps, l'air est soufflé à travers les orifices dans le conduit d'air en diffusant uniformément l'air froid à travers le compartiment du réfrigérateur.

Puisqu'il n'y a pas de passage d'air entre les compartiments du congélateur et du réfrigérateur, il n'y aura pas de mélange d'odeur.

Par conséquent, votre réfrigérateur doté d'une technologie de refroidissement nouvelle génération est plus facile à utiliser et vous permet d'avoir un volume élevé et un aspect esthétique.

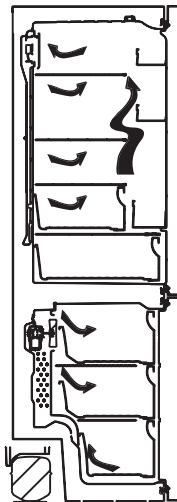

Affichage et panneau de commande

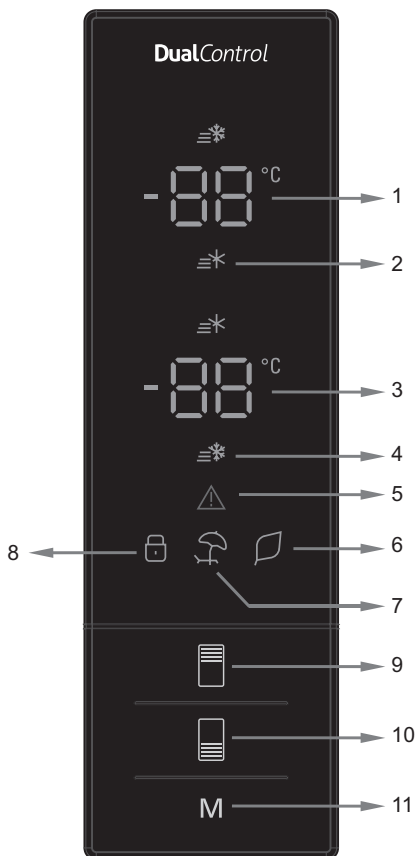

Utilisation du panneau de commande

1. C'est un écran de valeur de réglage du réfrigérateur.
2. C'est un indicateur de super-refroidissement.
3. C'est un écran de valeur de réglage du congélateur.
4. C'est un indicateur de super-congélation.
5. C'est un symbole d'alarme.
6. C'est un symbole du mode Economy.
7. C'est un symbole du mode Holiday.
8. C'est un symbole du verrouillage enfant.
9. Il permet de modifier la valeur de réglage du réfrigérateur et d'activer la modalité super-refrigération.
10. Il permet de modifier la valeur de réglage du congélateur et d'activer la modalité super-congélation. Le congélateur peut être réglé à -16, -18, -20, -22, -24 °C en super-congélation.
11. Il permet d'activer les différentes modalités (Economy, Holiday...) si vous le souhaitez.

Fonctionnement de votre réfrigérateur

Mode Super congélation

Comment l'utiliser ?

- Appuyez sur le bouton de réglage du congélateur jusqu'à ce que le symbole de Super congélation apparaisse à l'écran. Le buzzer émettra deux bips. Le mode sera réglé.

Pendant ce mode :

- La température du réfrigérateur et le mode super-refroidissement peuvent être ajustés. Dans ce cas, le mode super-congélation se poursuit.
- Les modes Economy et Holiday ne peuvent pas être sélectionnés.
- Le mode Super congélation peut être annulé par la même opération que la sélection.

Remarque : Le mode « Super Congélation » sera automatiquement annulé après 24 heures ou si la température du capteur de congélateur est inférieure à -25°C

Mode Super cool

Comment l'utiliser ?

- Appuyez sur le bouton de réglage du réfrigérateur jusqu'à ce le symbole de Super réfrigération apparaisse à l'écran. Le buzzer émettra deux bips. Le mode sera réglé.

Pendant ce mode :

- La température du congélateur et le mode super-congélation peuvent être ajustés. Dans ce cas, le mode super-réfrigération se poursuit.
- Les modes Economy et Holiday ne peuvent pas être sélectionnés.
- Le mode Super cool peut être annulé par la même opération que la sélection.

Mode « Economy »

Comment l'utiliser ?

- Appuyez sur le « bouton de mode » jusqu'à ce que le symbole eco apparaisse.
- Si aucun bouton n'est enfoncé pendant 1 seconde. Le mode sera réglé. Le symbole Eco clignotera 3 fois. Lorsque le mode est réglé, le buzzer émettra deux bips.
- Les segments de température de congélateur et de réfrigérateur indiqueront « E ».
- Le symbole Economy et E clignoteront jusqu'à ce que le mode se termine.

Pendant ce mode :

- Le congélateur peut être réglé ; Lorsque le mode Economy est annulé, les valeurs de réglage sélectionnées se poursuivront.
- Le réfrigérateur peut être réglé. Lorsque le mode Economy est annulé, les valeurs de réglage sélectionnées se poursuivront.
- Les modes Super réfrigération et Super congélation peuvent être sélectionnés. Le mode Economy est automatiquement annulé et le mode sélectionné est activé.
- Le mode Holiday (vacances) peut être sélectionné après annulation du mode Economy. Puis le mode sélectionné est activé.
- Pour l'effacer, il vous suffira d'appuyer sur le bouton mode.

Mode Holiday

Comment l'utiliser ?

- Appuyez sur le « bouton de mode » jusqu'à ce que le symbole « Holiday » apparaisse
- Si aucun bouton n'est enfoncé pendant 1 seconde. Le mode sera réglé. Le symbole Holiday clignotera 3 fois. Lorsque le mode est réglé, le buzzer émettra deux bips.
- Le segment de la température du réfrigérateur affichera « -- ».
- Le symbole Holiday et « -- » clignoteront jusqu'à ce que le mode se termine.

Pendant ce mode :

- Le congélateur peut être réglé ; Lorsque le mode « Holiday » est annulé, les valeurs de réglage se poursuivront.
- Le réfrigérateur peut être réglé. Lorsque le mode « Holiday » est annulé, les valeurs de réglage sélectionnées se poursuivront.
- Les modes Super réfrigération et Super congélation peuvent être sélectionnés. Le mode Holiday est automatiquement annulé et le mode sélectionné est activé.
- Le mode Economy peut être sélectionné après annulation du mode Holiday. Puis le mode sélectionné est activé.
- Pour l'effacer, il vous suffira d'appuyer sur le bouton mode.



Mode refroidissement boisson

Comment l'utiliser ?

- Ce mode est utilisé pour refroidir les boissons dans un délai réglable.

Pendant ce mode :

- Appuyez sur le bouton du congélateur pendant 5 secondes.
- Une animation spéciale débutera sur l'écran de valeur de réglage du congélateur et le chiffre 05 clignotera sur l'écran de la valeur de réglage du réfrigérateur.
- Appuyez sur le bouton du réfrigérateur pour régler le temps (05 - 10 - 15 - 20 - 25 - 30 minutes).
- Lorsque vous sélectionnez le temps, les nombres clignoteront 3 fois à l'écran et le son émettra deux bips.
- Si aucun bouton n'est enfoncé dans un délai de 2 secondes, le temps sera réglé.
- Le décompte commence à partir de l'heure réglée minute par minute.
- Le temps restant clignotera sur l'écran.
- Pour annuler ce mode, appuyez sur le bouton de réglage du congélateur pendant 5 secondes.



Fonction de la sécurité enfant

Comment l'utiliser ?

- Pour éviter que les enfants ne jouent avec les boutons et ne modifient les réglages que vous avez effectués, la sécurité enfant est disponible dans l'appareil.

Activation de la sécurité enfant

- Appuyez sur les boutons Congélateur et Réfrigérateur simultanément pendant 5 secondes.

Pendant ce mode :

- Appuyez sur les boutons Congélateur et Réfrigérateur simultanément pendant 5 secondes.



Remarque : La sécurité enfant sera également désactivée en cas de coupure de courant ou si le réfrigérateur est débranché.

Mode Économie d'écran

Comment l'utiliser ?

- Ce mode sera activé lorsque vous appuyez sur le bouton mode pendant 5 secondes.
- Si aucun bouton n'est enfoncé pendant 5 secondes, lorsque le mode est actif, les témoins du panneau de commande s'éteindront.
- Si vous appuyez sur un bouton lorsque les témoins du panneau de commande sont éteints, les réglages actuels apparaîtront à l'écran, et ensuite vous pouvez effectuer les réglages que vous souhaitez. Si vous n'effacez pas le mode économie d'écran ou si vous n'appuyez sur aucun bouton dans un délai de 5 secondes, le panneau de commande s'éteindra à nouveau.
- Pour effacer le mode économie d'écran, appuyez sur le bouton mode pendant 5 secondes.
- Lorsque le mode économie d'écran est actif, vous pouvez également activer la sécurité enfant.



Réglages de la température du réfrigérateur

- La valeur initiale de température pour un indicateur de réglage du réfrigérateur est +4 °C.
- Appuyez une fois sur la touche réfrigérateur.
- Lorsque vous appuyez sur ce bouton pour la première fois, la dernière valeur apparaît sur l'indicateur de réglage du réfrigérateur.
- Lorsque vous appuyez sur ce bouton, une température inférieure sera réglée. (+8°C, +6°C, +5°C, +4°C, +2°C, super-réfrigération)
- Lorsque vous appuyez sur le bouton de réglage du réfrigérateur, jusqu'à ce que le symbole de super-réfrigération apparaisse, et si vous n'appuyez sur aucun bouton pendant 1 seconde, le symbole Super-Réfrigération clignotera.
- Si vous maintenez la pression, il redémarrera à partir de +8°C.
- La valeur de température sélectionnée avant l'activation du mode Holiday, du mode Super Freeze, du Mode Super Cool ou du Mode Economy restera la même lorsque le mode est terminé ou annulé. L'appareil continue de fonctionner avec cette valeur de température.



Réglages de la température du congélateur

- La valeur initiale de température pour un indicateur de réglage du congélateur est -18°C.
- Appuyez sur le bouton de réglage du congélateur une fois.
- Lorsque vous appuyez sur ce bouton pour la première fois, la dernière valeur réglée clignotera à l'écran.
- Lorsque vous appuyez sur ce bouton, une température inférieure sera réglée (-16°C, -18°C, -20°C, -22°C, -24°C super-congélation).
- Lorsque vous appuyez sur le bouton de réglage du congélateur, jusqu'à ce que le symbole de super-congélation apparaisse, et si vous n'appuyez sur aucun bouton pendant 1 seconde, le symbole Super-Congélation clignotera.
- Si vous maintenez la pression, il redémarrera à partir de -16°C.
- La valeur de température sélectionnée avant l'activation du mode Holiday, du mode Super Freeze, du Mode Super Cool ou du Mode Economy restera la même lorsque le mode est terminé ou annulé. L'appareil continue de fonctionner avec cette valeur de température.



Avertissements à propos des réglages de température

- Les réglages de température doivent être effectués selon la fréquence d'ouverture de la porte et la quantité d'aliments conservée à l'intérieur du réfrigérateur.
- Ne passez pas à un autre réglage avant d'avoir achevé le précédent.
- Votre réfrigérateur doit être actionné jusqu'à 24 heures selon la température ambiante sans interruption après avoir été branché pour pouvoir être totalement refroidi. N'ouvrez pas les portes de votre réfrigérateur fréquemment et ne placez pas trop d'aliments à l'intérieur pendant cette période.
- Une fonction de report de 5 minutes est appliquée pour éviter des dommages au compresseur de votre réfrigérateur, lorsque vous débranchez l'appareil et le rebranchez pour l'utiliser ou en cas de coupure de courant. Votre réfrigérateur commencera à fonctionner normalement après 5 minutes.
- Votre réfrigérateur est conçu pour fonctionner à des intervalles de température ambiante indiqués dans les normes, selon la classe climatique indiquée sur l'étiquette d'informations. Nous ne recommandons pas d'utiliser votre réfrigérateur en dehors des limites de valeur de température indiquées en termes d'efficacité de refroidissement.
- Cet appareil est conçu pour être utilisé à une température ambiante dans la plage de 10°C - 43°C.

Classe climatique	T. amb. (°C)
SN :	De 10 à 32 °C
ST :	De 16 à 38 °C ;
N :	De 16 à 32 °C
T :	De 16 à 43 °C

Accessoires

Bac à glaçons (Sur certains modèles)

- Sortez le bac à glaçons
- Remplissez d'eau jusqu'à la ligne.
- Placez le bac à glaçons dans sa position d'origine
- Lorsque les glaçons sont formés, tordez le levier pour faire tomber les glaçons dans la boîte.

Remarque :

- Ne remplissez pas la boîte avec de l'eau pour faire de la glace. Cela pourrait l'endommager.
- Le mouvement du bac à glaçons peut être difficile pendant que le réfrigérateur fonctionne. Dans ce cas, il doit être nettoyé en enlevant les tablettes en verre.

Bac à glaçons (sur certains modèles)

- Remplissez le bac à glaçons avec de l'eau et placez-le dans le compartiment congélateur.
- Une fois que l'eau s'est totalement transformée en glace, vous pouvez tordre le plateau comme indiqué ci-dessous pour enlever les glaçons.

Tablette pour aliments frais (sur certains modèles)

Garder des aliments dans le compartiment pour aliments frais plutôt que dans le compartiment du congélateur ou réfrigérateur permet aux aliments de garder leur fraîcheur et leur arôme plus longtemps, tout en préservant leur aspect frais.

Lorsque la tablette pour aliments frais est sale, il suffit de l'enlever et de la laver à l'eau.

(L'eau gèle à 0°C, mais les aliments contenant du sel ou du sucre gèlent à une température inférieure). Normalement, le compartiment pour aliments frais est utilisé pour stocker des poissons, des aliments légèrement marinés, du riz, etc...

Ne placez pas les aliments que vous voulez congeler ou les bacs à glaçons sur la tablette des aliments frais.

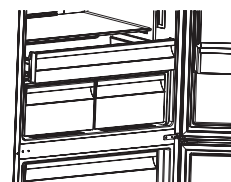
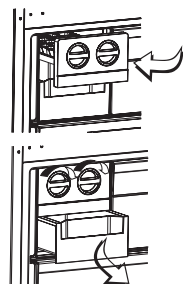

Retrait de la tablette du compartiment pour aliments frais

- Tirez la tablette du compartiment pour aliments frais vers vous en la faisant coulisser sur les rails.
- Tirez la tablette du compartiment pour aliments frais en la soulevant du rail et retirez-la du réfrigérateur.

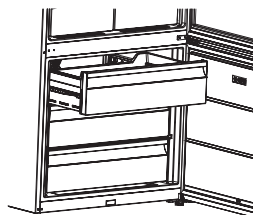

Compartiment congélateur

Le compartiment congélateur permet de conserver les aliments de manière plus régulière.

Retrait du compartiment congélateur ;

- Tirez le compartiment aussi loin que possible
- Tirez l'avant du compartiment vers le haut et sortez-le.

! Effectuez l'opération inverse pour remettre le compartiment coulisant.

Remarque : Gardez toujours en main la poignée du compartiment lors de son retrait.

Contrôle de l'humidité

Lorsque le contrôleur d'humidité est dans la position fermée, il permet de conserver plus longtemps les fruits et légumes frais. Si le bac à fruits et légumes est totalement plein, ouvrez le cadran frais situé à l'avant du bac. Ainsi, l'air dans le bac à légumes et le taux d'humidité seront contrôlés et la durée de conservation sera accrue. Si vous constatez de la condensation sur la tablette en verre, le contrôle d'humidité doit être réglé en position ouverte.

Tablette de porte réglable (sur certains modèles)

Cinq réglages de hauteur différents peuvent être effectués pour donner les zones de stockage dont vous avez besoin par une tablette de porte réglable.

Pour changer la position de la tablette de porte réglable ;

Levez l'avant de la tablette (1) et déplacez la tablette de porte réglable vers le haut ou vers le bas (2) avec les deux mains (Fig 1). Avant de relâcher la tablette de porte, assurez-vous qu'elle est bien positionnée dans les positions ad hoc sur la porte.

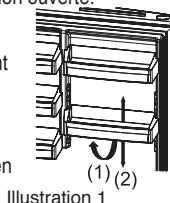

Illustration 1

Oxygène actif (Sur certains modèles)

L'oxygène actif diffuse des ions négatifs qui neutralisent les particules de mauvaises odeurs et de poussière dans l'air, améliorant ainsi la fraîcheur des aliments.

En enlevant ces particules de l'air dans le réfrigérateur, la technique oxygène actif améliore la qualité de l'air et élimine les odeurs.

- Cette fonction est en option. Elle n'existe peut-être pas sur votre produit.
- L'emplacement de votre dispositif ioniseur peut varier d'un produit à l'autre.

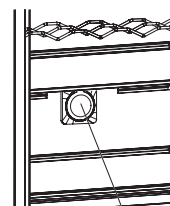

Oxygène actif

Active Fresh Filter (Sur certains modèles)

La technologie Active Fresh Filter aide à éliminer le gaz éthylène (un bioproduit libéré naturellement des aliments frais) et les mauvaises odeurs du bac à fruits et légumes. Ainsi, les aliments restent frais plus longtemps.

- Le Active Fresh Filte doit être nettoyé une fois par an. Le filtre doit rester pendant 2 heures à 65°C dans un four.
- Pour nettoyer le filtre, enlevez le capot arrière du boîtier de filtre en le tirant dans le sens de la flèche (A).
- Le filtre ne doit pas être lavé à l'eau ou avec un détergent quelconque.

Remarques : La position d'assemblage du filtre peut varier en fonction du modèle de bac à fruits et légumes. Voir les images correspondantes. Pour certains modèles, le filtre ne peut pas être fixé comme indiqué sur les images. Dans ce cas, il peut être placé dans le bac.

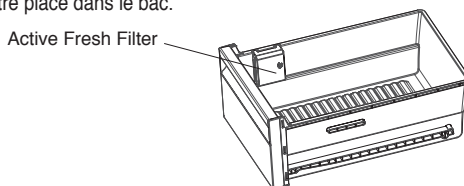

Des descriptions visuelles et de texte sur la section des accessoires peuvent varier selon le modèle de votre appareil.

Emplacement des denrées Zone la plus froide



Vous obtiendrez une meilleure conservation de vos aliments si vous les placez dans la zone de froid convenant le mieux à leur nature. La zone la plus froide se situe juste au-dessus du bac à légumes.

La zone la plus froide du compartiment réfrigérateur est délimitée par les autocollants collés sur le côté gauche du la paroi.

Indicateur de température (In some models)

Pour vous aider à bien régler votre appareil nous avons équipé votre réfrigérateur d'un indicateur de température, celui-ci étant placé dans la zone la plus froide.

Vous pouvez facilement vérifier que la température de la zone la plus froide de votre réfrigérateur est correcte : lorsque l'indicateur affiche « OK », cela signifie que le thermostat est bien réglé et que la température intérieure est correcte.

L'indication « OK » apparaissant en noir est difficilement visible si l'indicateur de température est mal éclairé. La bonne lecture de celui-ci est facilitée s'il est correctement éclairé.

Si le symbole « OK » n'apparaît pas, cela signifie que la température est trop élevée : il vous faudra alors modifier le réglage du thermostat, et vous devrez attendre 12 heures avant d'effectuer un nouveau contrôle visuel de la température.

NOTE : Lorsque vous venez de charger l'appareil ou que la porte a été ouverte pendant un long moment, il est possible que le symbole « OK » disparaisse momentanément. Si l'évaporateur du compartiment réfrigérateur (paroi du fond de l'appareil) se couvre anormalement de givre (appareil trop chargé, température ambiante élevée, ouvertures fréquentes de la porte), réglez le thermostat sur une position inférieure jusqu'à obtenir de nouveau des périodes d'arrêt du compresseur.

La limite supérieure de la zone la plus froide est indiquée par la base inférieure de l'autocollant (pointe de la flèche). La clayette supérieure de la zone la plus froide doit être au même niveau que la pointe de la flèche. La zone la plus froide se situe donc en-dessous de cette clayette.

Les clayettes étant amovibles, veillez à ce que la clayette inférieure soit toujours au niveau de la pointe de la flèche, afin de garantir les températures dans cette zone.

Chaque type d'aliment a une température de conservation idéale et donc un emplacement précis à respecter.

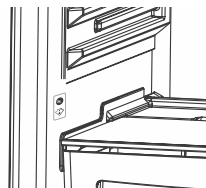

Emplacements	Produits
Clayettes supérieures	Aliments cuits, entremets et toutes denrées à consommer assez rapidement.
Zone la plus froide	Viande, volaille, gibier et poissons crus. Temps maximum de conservation : 1 à 2 jours. Fruits frais, charcuterie.
Bac à légumes	Légumes frais, fruits.
Contre-porte	Les balconnets recevront, en bas les bouteilles puis en remontant, les produits de faible volume et d'emploi courant (yaourts, crème fraîche,...).
	Butter, cooked cheese and eggs shall be introduced in appropriate holders.

RANGEMENT DES ALIMENTS DANS L'APPAREIL

Fonctionnement de votre réfrigérateur

- Dans des conditions de fonctionnement normales, le réglage de la valeur de température de la partie refroidisseur du réfrigérateur à 4°C sera suffisant.
- Pour réduire l'humidité et l'augmentation consécutive de givre, ne placez jamais de liquides dans des récipients non fermés dans le réfrigérateur. Le givre tend à se concentrer dans les parties les plus froides de l'évaporateur et nécessitera donc des dégivrages plus fréquents.
- Ne placez jamais d'aliments tièdes dans le réfrigérateur. Les aliments tièdes doivent refroidir à la température ambiante et être disposés de façon à assurer une circulation d'air adéquate dans le compartiment réfrigérateur.
- Rien ne doit toucher la paroi arrière car cela risque de provoquer du givre et les emballages peuvent coller à la paroi arrière. N'ouvrez pas la porte du réfrigérateur trop fréquemment.
- Disposez les aliments et les poissons nettoyés (enveloppés dans des emballages ou des feuilles de plastique) que vous utilisez dans les 1-2 jours, dans la section inférieure du compartiment réfrigérateur (qui est au-dessus du bac à fruits et légumes) car c'est la partie la plus froide et elle permettra d'assurer les meilleures conditions de stockage.
- Vous pouvez mettre les fruits et légumes dans les bacs sans aucun emballage.

Certaines recommandations ont été spécifiées ci-dessous pour le rangement de vos aliments dans le compartiment de refroidissement.

Aliments	Durée de stockage maximum	Où les placer dans le compartiment du réfrigérateur
Fruits et légumes	1 semaine	Bac à légumes
Viande et poisson	2 - 3 jours	Enveloppés dans des feuilles de plastique ou des sacs ou dans un récipient pour viande (sur la tablette en verre)
Fromage frais	3 - 4 jours	Dans la tablette de porte spéciale
Beurre et margarine	1 semaine	Dans la tablette de porte spéciale
Produits en bouteille lait et yaourt	Jusqu'à la date d'expiration recommandée par le producteur	Dans la tablette de porte spéciale
Œufs	1 mois	Dans la tablette à œufs
Aliments cuits		Toutes les tablettes

REMARQUE : Les pommes de terre, les oignons et l'ail ne doivent pas être stockés au réfrigérateur.

Compartiment congélateur

- Dans des conditions de fonctionnement normales, a- Utilisez le compartiment congélateur profond de votre réfrigérateur pour stocker les aliments surgelés longtemps ou pour produire de la glace.
- Pour obtenir la capacité maximale du compartiment congélateur, il suffit d'utiliser des tablettes en verre pour les sections supérieure et centrale. Pour la section inférieure, utilisez le panier inférieur.
- Ne placez pas d'aliments que vous devez bientôt congeler près des aliments déjà surgelés.
- Vous devriez congeler les aliments à congeler (viande, viande hachée, poisson, etc), en les divisant en portions de sorte qu'ils puissent être consommés immédiatement.
- Ne pas recongeler les aliments décongelés. Cela peut présenter un danger pour votre santé car cela pourrait provoquer des problèmes tels qu'un empoisonnement alimentaire.
- Ne placez pas les plats chauds dans votre congélateur profond avant qu'ils aient refroidi. Vous provoqueriez la putréfaction des autres aliments congelés auparavant dans le congélateur profond.
- Lorsque vous achetez des produits surgelés, assurez-vous qu'ils ont été surgelés dans les conditions appropriées et que l'emballage n'est pas endommagé.
- En cas de stockage d'aliments surgelés, les conditions de stockage sur l'emballage doivent être

impérativement respectées. S'il n'y a aucune explication, les aliments doivent être consommés dans les plus brefs délais.

- En cas d'humidification de l'emballage des produits surgelés et de mauvaise odeur, il est possible que les aliments aient été conservés dans des conditions inadaptées et qu'ils aient pourri.
N'achetez pas ce type de produits !
- Les durées de stockage des produits surgelés changent en fonction de la température ambiante, de l'ouverture et de la fermeture fréquentes des portes, des réglages du thermostat, du type d'aliments et du temps écoulé depuis la date d'achat jusqu'au moment où ils sont placés dans le congélateur. Respectez toujours les instructions figurant sur l'emballage et ne dépassez jamais la durée de stockage indiquée.

Notez que ; si vous voulez rouvrir la porte du congélateur tout de suite après l'avoir fermée, elle ne s'ouvrira pas facilement. C'est tout à fait normal ! Après avoir atteint la condition d'équilibre, la porte s'ouvrira facilement.

Note importante :

- Les produits surgelés, une fois dégelés, doivent être cuits comme des aliments frais. S'ils ne sont pas cuits après décongélation, ils ne doivent JAMAIS être recongelés.
- Le goût de certaines épices trouvées dans les plats cuisinés (anis, basilic, cresson, vinaigre, épices assorties, gingembre, ail, oignon, moutarde, thym, origan, poivre noir, etc) change et elles prennent un goût fort lorsqu'elles sont stockées pendant une longue période.
Donc, il faut ajouter peu d'épices aux aliments congelés ou l'épice souhaitée doit être ajoutée après la décongélation de l'aliment.
- La durée de conservation des aliments dépend de la matière grasse utilisée. La matière grasse adaptée est la margarine, le gras de veau, l'huile d'olive et le beurre et les matières grasses inadaptées sont l'huile d'arachide et le gras de porc.
- Les aliments sous forme liquide doivent être congelés dans des tasses en plastique et les autres aliments doivent être congelés dans des feuilles ou des sachets en plastique.

Viande et poisson	Préparation	Durée de stockage maximum (mois)
Steaks	Enveloppés dans une feuille	6 - 8
Viande d'agneau	Enveloppés dans une feuille	6 - 8
Rôti de veau	Enveloppés dans une feuille	6 - 8
Sauté de veau	En petits morceaux	6 - 8
Viande hachée	En emballages sans utiliser d'épices	1 - 3
Abats (morceaux)	En morceaux	1 - 3
Saucisses de Bologne/Saucissons	Doivent être emballés même s'ils présentent une membrane	
Poulet et dinde	Enveloppés dans une feuille	4 - 6
Oie et canard	Enveloppés dans une feuille	4 - 6
Chevreuril, Lapin, Sanglier	En portions de 2,5 kg et sous forme de filets	6 - 8
Poissons d'eau douce (Saumon, Carpe, Grue, Siluridae)	Après avoir vidé et écaillé le poisson, lavez-le et séchez-le ; et si nécessaire, coupez la queue et la tête.	2
Poisson maigre ; bar, turbot, limande		4
Poissons gras (Thon, Maquereau tassergal, anchois)		2 - 4
Fruits de mer	Nettoyé et dans des sacs	4 - 6
Caviar	Dans son emballage, aluminium ou contenant en plastique	2 - 3
Escargot	Dans l'eau salée, un récipient en aluminium ou en plastique	3

REMARQUE : La viande surgelée doit être cuite comme de la viande fraîche après décongélation. Si la viande n'est pas cuite après décongélation, elle ne doit jamais être recongelée.

Fruits et légumes	Préparation	Durée de stockage maximum (mois)
Haricots verts et haricots	Lavez et coupez les haricots en petits morceaux et faites les bouillir	10 - 13
Haricots	Écossez, lavez et faites bouillir	12
Choux	Nettoyez et faites bouillir	6 - 8
Carottes	Nettoyez et coupez en tranches et faites bouillir	12
Poivron	Coupez la tige, coupez en deux morceaux et enlevez le cœur et faites bouillir	8 - 10
Épinards	Lavez et faites bouillir	6 - 9
Chou-fleur	Enlevez les feuilles, coupez le cœur en morceaux, et laissez-le dans l'eau avec un peu de jus de citron pendant quelques instants	10 - 12
Aubergines	Coupez en morceaux de 2 cm après lavage	10 - 12
Maïs	Nettoyez et emballez avec la tige ou sous forme de maïs sucré	12
Pommes et poires	Pelez et coupez en tranches	8 - 10
Abricots et pêches	Coupez en deux morceaux et enlevez le noyau	4 - 6
Fraises et mûres	Lavez et écossez	8 - 12
Fruits cuits	Ajoutez 10 % de sucre dans le récipient	12
Fruits de mer	Nettoyé et dans des sacs	4 - 6
Prunes, cerises, baies acides	Lavez et enlevez les tiges	12

Produits laitiers	Préparation	Durée de stockage maximum (mois)	Conditions de conservation
Lait en paquet (homogénéisé)	Dans son propre paquet	2 - 3	Lait pur - dans son propre paquet
Fromage à l'exclusion du fromage blanc	En tranches	6 - 8	L'emballage original peut être utilisé pour de courtes périodes de conservation. Il doit être enveloppé dans du film pour des périodes plus longues.
Beurre, margarine	Dans son emballage	6	

	Durée de conservation maximale (mois)	Durée de décongélation à température ambiante (heures)	Durée de décongélation au four (minutes)
Pain	4 - 6	2 - 3	4-5 (220-225 °C)
Biscuits	3 - 6	1 - 1,5	5-8 (190-200 °C)
Pâtisserie	1 - 3	2 - 3	5-10 (200-225 °C)
Tourte	1 - 1,5	3 - 4	5-8 (190-200 °C)
Pâte feuilletée	2 - 3	1 - 1,5	5-8 (190-200 °C)
Pizzas	2 - 3	2 - 4	15-20 (200 °C)

NETTOYAGE ET ENTRETIEN

- **Débranchez le réfrigérateur avant de commencer à le nettoyer.**
- Ne lavez pas votre réfrigérateur en versant de l'eau à l'intérieur.
- Essuyez les côtés intérieur et extérieur avec un chiffon doux ou une éponge en utilisant de l'eau tiède et savonneuse.
- Enlevez les pièces individuellement et nettoyez à l'eau savonneuse. Ne peut pas être lavé au lave-vaisselle.
- N'utilisez jamais de matériau inflammable, explosif ou corrosif, comme un diluant, un gaz ou un acide pour le nettoyage. Certaines recommandations ont été spécifiées ci-dessous pour la mise en place et le stockage de vos aliments dans le compartiment réfrigération.

Assurez-vous que votre réfrigérateur est débranché pendant le nettoyage.

Remplacement de l'éclairage DEL

Si votre réfrigérateur est équipé d'un éclairage DEL, contactez le service d'assistance car seul le personnel autorisé peut le remplacer.

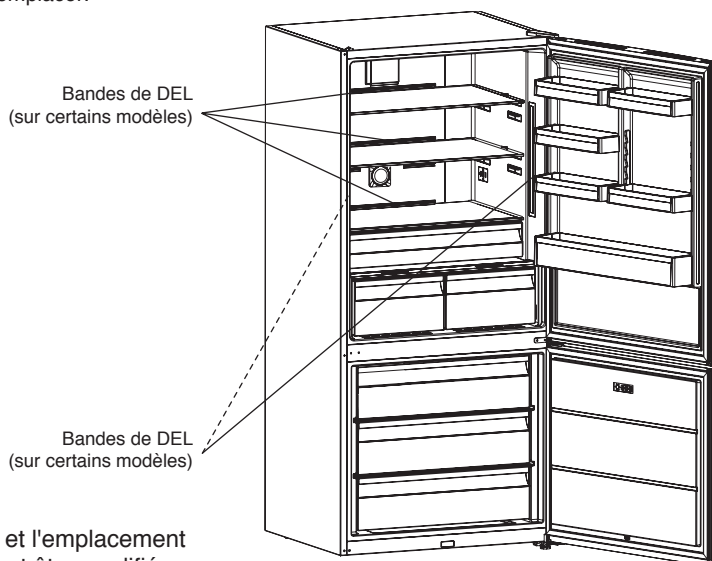

Remarque : Les chiffres et l'emplacement des bandes à DEL peuvent être modifiés selon le modèle.

TRANSPORT ET MODIFICATION DE LA POSITION D'INSTALLATION

- Il est possible de conserver l'emballage et la mousse d'origine pour un éventuel transport ultérieur.
- Vous devriez attacher votre réfrigérateur avec un emballage épais, des bandes ou des cordes fortes et suivre les instructions pour le transport sur l'emballage en cas de transport ultérieur.
- Enlevez les pièces mobiles (tablettes, accessoires, bacs à légumes, etc) ou fixez-les dans le réfrigérateur pour les protéger des chocs en utilisant des bandes pendant le repositionnement et le transport.

Transportez toujours votre réfrigérateur dans la position verticale.

Repositionnement de la porte

- Il n'est pas possible de modifier le sens d'ouverture de votre porte de réfrigérateur, si les poignées de porte sur votre réfrigérateur sont installées sur la surface avant de la porte.
- Il est possible de modifier le sens d'ouverture des portes sur les modèles sans poignées.
- Si le sens d'ouverture de la porte de votre réfrigérateur peut être modifié, il convient de contacter le service autorisé le plus proche pour faire modifier le sens d'ouverture.

AVANT D'APPELER VOTRE SERVICE APRÈS-VENTE

Vérifiez les avertissements ;

Votre réfrigérateur vous avertit si les températures du réfrigérateur et du congélateur atteignent des niveaux incorrects ou lorsqu'un problème se produit dans l'appareil. Les codes d'avertissement sont affichés dans les indicateurs du congélateur et du réfrigérateur.

TYPE D'ERREUR	SIGNIFICATION	POURQUOI	QUE FAIRE
SR	« Panne/avertissement »	Une ou plusieurs pièces sont hors service ou le processus de refroidissement a un problème	Appelez le service d'assistance technique dès que possible.
SR – La valeur réglée clignote sur l'écran de valeur de réglage de congélateur	Comp. congélateur pas assez froids.	Cette alerte s'affichera en particulier après une longue coupure de courant.	<ol style="list-style-type: none">1. Ne recongelez pas des aliments décongelés et consommez-les rapidement.2. Baissez la température du congélateur ou réglez sur "Super Freezing" jusqu'à ce que le compartiment soit à une température normale.3. Ne mettez pas d'aliments frais tant que le problème n'est pas réglé.
SR – La valeur réglée clignote sur l'écran de valeur de réglage de réfrigérateur	« Comp. réfrigérateur pas assez froid »	La température idéale pour le compartiment de réf. est +4°C. Si vous voyez cet avertissement, vos aliments risquent de s'abîmer.	<ol style="list-style-type: none">1. Baissez la température du réfrigérateur ou réglez sur "Super Cooling" jusqu'à ce que le compartiment soit à une température normale.2. Évitez d'ouvrir la porte tant que le problème n'est pas réglé.
SR – La valeur réglée clignote sur l'écran de valeur de réglage du congélateur et du réfrigérateur	« Pas assez froid, attention »	C'est une combinaison de l'erreur « pas assez froid » pour les deux compartiments.	Cette alerte s'affichera lorsque vous allumez l'appareil pour la première fois. Elle s'éteindra une fois que les compartiments auront atteint une température normale.
SR – La valeur réglée clignote sur l'écran de valeur de réglage de réfrigérateur	Compartiment réfrigérateur trop froid	Les aliments commencent à congeler parce que la température est trop froide.	<ol style="list-style-type: none">1. Vérifiez si le mode « Super cooling » est activé2. Augmentez la température du réfrigérateur.
“...”	« Avertissement de basse tension »	Lorsque l'alimentation passe sous 170 V, l'appareil entre en position de veille.	Ce n'est pas une panne. Cela évite d'endommager le compresseur. Cette alerte s'éteindra dès que la tension reprend un niveau normal.

Si votre réfrigérateur ne fonctionne pas ;

- Y a-t-il une coupure de courant ?
- La fiche est-elle bien branchée dans la prise de courant ?
- Le fusible de la prise à laquelle la fiche est raccordée ou le fusible principal sont-ils grillés ?
- La prise est-elle en panne ? Pour vérifier cela, branchez votre réfrigérateur à une prise dont vous êtes sûre qu'elle fonctionne correctement.

Si votre réfrigérateur ne refroidit pas suffisamment ;

- Le réglage de la température est-il correct ?
- La porte de votre réfrigérateur est-elle ouverte fréquemment et laissée ouverte longtemps ?
- La porte du réfrigérateur est-elle bien fermée ?
- Avez-vous mis un aliment ou un plat contre la paroi arrière de votre réfrigérateur qui est susceptible d'empêcher la circulation d'air ?
- Votre réfrigérateur est-il trop rempli ?
- Y-a-t-il une distance adéquate entre votre réfrigérateur et les parois arrière et latérales ?
- La température ambiante se situe-t-elle dans la plage de valeurs spécifiées dans le manuel de fonctionnement ?

Les aliments dans votre réfrigérateur sont trop froids

- Le réglage de la température est-il correct ?
- Y-a-t-il beaucoup d'aliments récemment mis à l'intérieur du compartiment congélateur ? Si oui, votre réfrigérateur peut refroidir excessivement les aliments à l'intérieur du compartiment réfrigérateur car cela prend plus longtemps de refroidir ces aliments.

Si votre réfrigérateur fait trop de bruit ;

Pour maintenir le niveau de refroidissement réglé, le compresseur peut être activé au coup par coup. Des bruits provenant du réfrigérateur à ce moment-là sont normaux et dus à son fonctionnement. Lorsque le niveau de refroidissement requis est atteint, les bruits diminueront automatiquement. Si les bruits persistent ;

- Votre appareil est-il stable ? Les pieds sont-ils réglés ?
- Y-a-t-il quelque chose derrière votre réfrigérateur ?
- Les tablettes ou les plats sur les tablettes vibrent-ils ? Remplacez les tablettes et/ou les plats si c'est le cas.
- Les éléments placés sur votre réfrigérateur vibrent-ils ?

Bruits normaux ;

Bruit de craquement (craquement de la glace) :

- Pendant un dégivrage automatique.
- Quand l'appareil refroidit ou se réchauffe (du fait de l'expansion du matériau dudit appareil).

Court craquement : Entendu lorsque le thermostat allume et coupe le compresseur.

Bruit du compresseur (bruit de moteur normal) : Ce bruit signifie que le compresseur fonctionne normalement. Le compresseur peut provoquer davantage de bruit pendant un court moment lors de sa première activation.

Bruit de bouillonnement et de projection : Ce bruit est causé par l'écoulement de réfrigérant dans les tubes du système.

Bruit d'eau : Bruit normal de l'eau qui s'écoule vers le récipient d'évaporation pendant le dégivrage. Ce bruit peut être entendu pendant le dégivrage.

Bruit de soufflerie (bruit du ventilateur normal) : Ce bruit peut être entendu dans un réfrigérateur No-frost, pendant le fonctionnement normal du système du fait de la circulation d'air.

En cas de formation d'humidité à l'intérieur du réfrigérateur ;

- Tous les aliments sont-ils correctement emballés ? Les récipients ont-ils été séchés avant d'être placés dans le réfrigérateur ?
- Toutes les portes du réfrigérateur sont-elles ouvertes fréquemment ? L'humidité de la pièce entre dans le réfrigérateur à chaque fois que les portes sont ouvertes. La formation d'humidité sera plus rapide si vous ouvrez les portes plus fréquemment, en particulier si l'humidité de la pièce est élevée.

Si les portes ne s'ouvrent pas et ne se ferment pas correctement ;

- Les emballages des aliments empêchent-ils de fermer la porte ?
- Les compartiments des portes, les clayettes et les tiroirs sont-ils mis en place correctement ?
- Les joints de porte sont-ils cassés ou déchirés ?
- Votre réfrigérateur est-il placé sur une surface de niveau ?

Si les bords du réfrigérateur avec lesquels le joint de porte entre en contact sont chauds ;

En particulier l'été (temps chaud), les surfaces avec lesquelles le joint entre en contact peuvent être plus chaudes pendant le fonctionnement du compresseur et c'est un phénomène normal.

REMARQUES IMPORTANTES :

- La fonction de protection du compresseur sera activée après des coupures de courant soudaines ou après le débranchement de l'appareil, car le gaz dans le système de refroidissement n'est pas encore stabilisé.
Votre réfrigérateur démarrera après 5 minutes, il n'y a aucune préoccupation à avoir.
- Si vous n'utilisez pas votre réfrigérateur pendant un long moment (par exemple pendant les vacances d'été), débranchez-le. Nettoyez votre réfrigérateur conformément à la Partie 4 et laissez la porte ouverte pour éviter l'humidité et les odeurs.
- Si le problème persiste bien que vous ayez suivi toutes les instructions ci-dessus, consultez le Service Agréé le plus proche.
- L'appareil que vous avez acheté est conçu pour une utilisation à domicile et ne peut être utilisé que dans un but domestique et dûment indiqué. Il n'est pas adapté à une utilisation commerciale ou commune. Si le consommateur utilise l'appareil d'une manière non conforme aux présentes instructions, nous insistons sur le fait que ni le producteur, ni le distributeur ne seront responsables de la moindre réparation ou panne pendant la période de garantie.

Conseils pour économiser de l'énergie

1. Installez l'appareil dans une pièce sèche bien ventilée, mais pas à la lumière directe du soleil ou à proximité d'une source de chaleur (telle qu'un radiateur, une cuisinière, etc.). Si vous l'installez près de sources de chaleur, utilisez une plaque isolante.
2. Laissez refroidir les aliments et boissons chaudes avant de les placer dans le réfrigérateur ou dans le compartiment congélateur.
3. Lors de la décongélation des produits surgelés, placez-les dans le réfrigérateur. La basse température des aliments surgelés aidera à refroidir le compartiment réfrigérant pendant leur décongélation.
4. Lorsque vous mettez des liquides dans l'appareil, assurez-vous qu'ils soient couverts. Autrement, l'humidité augmente à l'intérieur de l'appareil et le temps nécessaire pour les refroidir est plus long. En outre, la couverture des boissons et liquides aide à préserver les odeurs et les goûts.
5. Lorsque vous placez des aliments et des boissons dans l'appareil, ouvrez et fermez la porte de l'appareil aussi vite que possible pour que la température à l'intérieur de l'appareil reste stable.
6. Conservez les couvercles fermés de tous les compartiments présentant des conditions requises de température différentes dans l'appareil (bacs à fruits et légumes, bac à produits frais...etc.).
7. Assurez-vous que le joint de porte est propre et pliable. Remplacez les joints usés ou endommagés.

LES PIÈCES DE L'APPAREIL ET DES COMPARTIMENTS

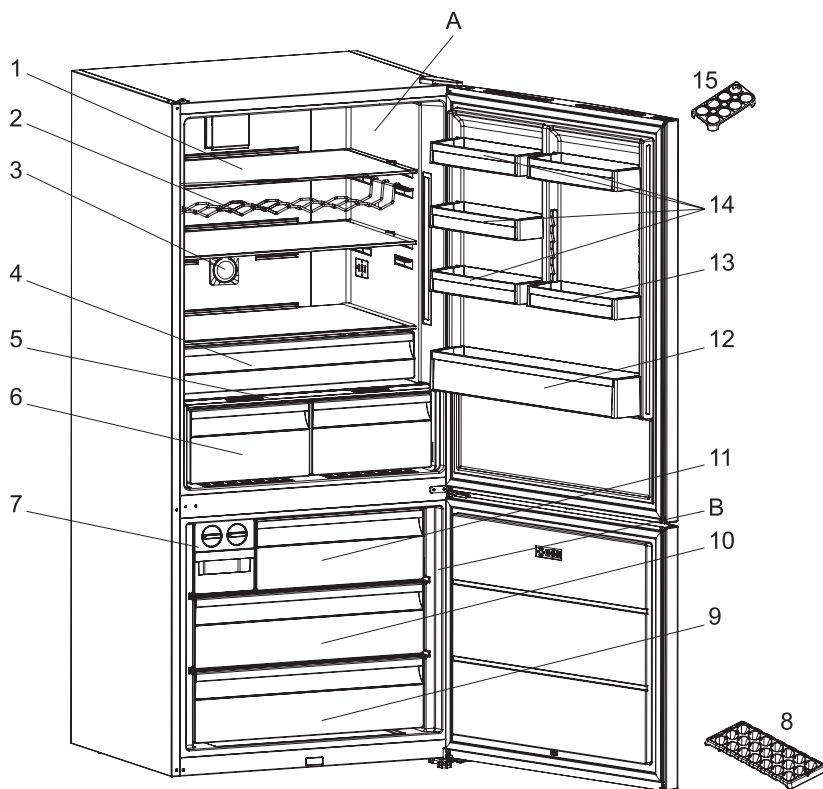

Cette présentation est uniquement destinée à donner des informations sur les pièces de l'appareil.
Les pièces peuvent varier selon le modèle d'appareil.

A. COMPARTIMENT RÉFRIGÉRATEUR

B. COMPARTIMENT CONGÉLATEUR

- | | |
|---|---|
| 1. Tablettes du compartiment du réfrigérateur | 9. Panier inférieur du congélateur |
| 2. Tablette à bouteille / Rack à vin * | 10. Panier central du congélateur |
| 3. Ioniseur* | 11. Panier supérieur du congélateur |
| 4. Tablette de compartiment pour aliments frais * | 12. Tablette à bouteilles |
| 5. Couverture du bac à fruits et légumes | 13. Tablette de porte réglable * / Tablette de porte |
| 6. Bacs à fruits et légumes* | 14. Tablettes de porte du compartiment de refroidissement |
| 7. Icematic * | 15. 1 support à œufs |
| 8. Bac à glaçons* | |

* Sur certains modèles

BIZTONSÁGI UTASÍTÁSOK

OLVASSA EL ÉS TARTSA BE

A készülék használata előtt olvassa el az alábbi biztonsági útmutatót. Őrizze meg a későbbi felhasználás érdekében. A kézikönyvben és a készüléken található fontos biztonsági figyelmeztetéseket mindig olvassa el és tartsa be. A gyártó nem vállal felelősséget a biztonsági utasítások figyelmen kívül hagyásából, a készülék nem rendeltetésszerű használatából vagy a készülék kezelőszerveinek helytelen beállításából eredő károkért.

⚠ Kisgyermeket (0–3 év között) ne engedjen a készülék közelébe. Gyermekek (3–8 év között) kizárólag felügyelet mellett tartózkodhatnak a készülék közelében. 8 éves vagy idősebb gyermekek, valamint testi, érzékszervi vagy szellemi fogyatékkal élő, illetve tapasztalat vagy ismeretek hiányában hozzá nem értő személyek a készüléket kizárólag felügyelet mellett vagy a biztonságos használatra vonatkozó tájékoztatást követően és a fennálló kockázatok megértése után használhatják. Ne engedje, hogy a gyermekek játsszanak a készülékkel. Gyermekek csak felügyelet mellett végezhetnek tisztítási és felhasználói karbantartási műveleteket a készüléken.

A 3 és 8 év közötti gyermekek feltölthetik és kiüríthetik a hűtőszekrényeket.

RENDELTETÉSSZERŰ

HASZNÁLAT

⚠ VIGYÁZAT: Kialakításából

adódóan a készülék működtetése nem lehetséges külső időzítő szerkezettel vagy külön távirányítóval.

⚠ Ezt a készüléket háztartási, illetve ahhoz hasonló célokra tervezték, mint például: műhely, iroda és más munkakörnyezet személyzeti konyhája; nyaraló; szálloda, motel, szálláshely és egyéb lakókönyezet.

⚠ A készülék nem nagyüzemi használatra való. Ne használja a készüléket kültéren.

⚠ Ez a készülék kizárólag bor tárolására szolgál. A palackokat mindig csomagolás nélkül tárolja, és ne ládákban vagy dobozokban. A kapacitást a „Borosüvegek tárolása” fejezet tartalmazza.

⚠ A készülékben lévő izzót kifejezetten háztartási gépekhez tervezték, ezért helyiségek megvilágítására nem alkalmas (244/2009/EK rendelet).

⚠ A készüléket az alábbi hőmérsékleti tartományok közül abban a klímaosztályban kell üzemeltetni, amelynek jelzése a készülék adattábláján fel van tüntetve.

Előfordulhat, hogy a készülék nem működik megfelelően, ha hosszabb időn át az előírt tartományon kívüli hőmérsékleten üzemelteti.

Klímaosztály környezeti hőmérséklet:

SN: 10 °C és 32 °C között

N: 16 °C és 32 °C

ST között: 16 °C és 38 °C között

T: 16 °C és 43 °C között



Ez a készülék nem tartalmaz CFC-ket. A hűtőkör R600a (HC) hűtőközeget tartalmaz. Izobutánt (R600a) alkalmazó készülékek:

Az izobután olyan földgáz, amely nem károsítja a környezetet, viszont gyúlékony. Ezért, különösen a hűtőkör ürítésekor, győződjön meg arról, hogy nem sérültek-e a hűtőkör csövei.

⚠ FIGYELEM: Tilos a készülék hűtőkörének csöveit megrongálni.

⚠ FIGYELEM: Hagyja szabadon a készülék házán és a beépített részekben lévő nyílásokat.

⚠ FIGYELEM: A leolvasztás felgyorsítása érdekében kizárólag a gyártó ajánlásait kövesse, és ne alkalmazzon egyéb mechanikus, elektromos vagy vegyi módszereket.

⚠ FIGYELEM: Ne tegyen a készülékbe a gyártó által ajánlottaktól eltérő típusú elektromos berendezéseket, illetve ne használjon ilyeneket.

⚠ Ne tároljon robbanásveszélyes anyagokat (pl. aeroszolos flakont) a készülékben vagy annak közelében. Ne tegyen benzint vagy egyéb gyúlékony anyagot a készülékbe vagy annak közelébe, illetve ne használjon hasonlókat a készülékben vagy annak közelében.

⚠ A sérült tömitéseket a lehető leghamarabb ki kell cserélni.

⚠ A borospincét csak boros palackok tárolására szabad használni, ne tegyen bele semmilyen ételt.



A Pentafluor-bután egy gyúlékony gáz, amelyet habosító anyagként használnak a szigetelőhabhoz.

ÜZEMBE HELYEZÉS

⚠ A készülék mozgatását és üzembe helyezését a sérülésveszély csökkentése érdekében két vagy több személy végezze. Viseljen védőkesztyűt a készülék kicsomagolása és üzembe helyezése során, nehogy megvágja magát.

⚠ A készülék üzembe helyezését – beleértve a vízbekötést (ha van) és az elektromos csatlakoztatást –, valamint javítását kizárólag képzett szakember végezheti. Csak akkor javítsa meg vagy cserélje ki a készülék egyes alkatrészeit, ha az adott művelet szerepel a felhasználói kézikönyvben. Ne engedje a gyermekeket abba a helyiségbe, ahol az üzembe helyezést végzi. A kicsomagolás után ellenőrizze, hogy a készülék nem sérült-e meg a szállítás során. Probléma esetén forduljon a kereskedőhöz vagy a legközelebbi vevőszolgálathoz. Üzembe helyezés után a csomagolóanyagokat (műanyag, habszivacs stb.) a fulladásveszély miatt olyan helyen tárolja, ahol gyermekek nem férhetnek hozzá. Az áramütés elkerülése érdekében az üzembe helyezési műveletek előtt húzza ki a készülék hálózati csatlakozóját.

Az áramütés elkerülése érdekében az üzembe helyezés során győződjön meg arról, hogy a készülék miatt nem sérül-e a hálózati tápkábel. A készüléket

csak a megfelelő üzembe helyezést követően kapcsolja be.

⚠ A készülék mozgatása közben ügyeljen a padló (pl. parketta) épségére. A készüléket olyan helyiségben helyezze el, ahol a padló vagy az emelvény elbírja a készülék súlyát, és amely megfelel a készülék méretének és rendeltetésének. Az üzembe helyezés során ügyeljen arra, hogy a készülék ne legyen hőforrás közelében, mind a négy lába stabilan álljon a padlón, és szükség esetén állítsa be azokat. Vízmérték segítségével ellenőrizze, hogy a készülék tökéletesen vízszintesen áll-e. A készülék bekapcsolása előtt várjon legalább két órát, hogy a hűtőrendszer tökéletes hatásfokkal működjön.

⚠ A megfelelő szellőzés érdekében hagyjon üres helyet a készülék két oldalánál, illetve a készülék felett. A készülék hátoldala és a készülék mögötti fal között 50 mm távolságnak kell lenni a forró felületekkel való érintkezés elkerülésére. Ennél kisebb távolság esetén nő a készülék energiafogyasztása.

⚠ FIGYELMEZTETÉS: A készülék elhelyezésekor ügyeljen arra, hogy a tápkábel ne szoruljon be és ne sérüljön meg.

⚠ FIGYELMEZTETÉS: Az instabilitásból, rossz elhelyezésből vagy hibás beszerelésből származó veszélyek elkerülése érdekében a készülék beüzemelését és javítását a gyártó utasításaival összhangban kell elvégezni.

Tilos a borospincét úgy elhelyezni, hogy a készülék hátaához (a hűtőcsövekhez) a gáztűzhely

fémcsöve, fém gázcső, vízvezetékcső vagy elektromos vezetékek érjenek hozzá.

⚠ Az ajtó nyitásának iránya nem fordítható meg. Ne próbálja megfordítani az ajtót.

ELEKTROMOS ÁRAMMAL KAPCSOLATOS

FIGYELMEZTETÉSEK

⚠ Fontos, hogy a készüléket le lehessen választani az elektromos hálózatról a villásdugó kihúzásával vagy az aljzat és a készülék közé szerelt, többpólusú megszakítóval, illetve kötelező a készüléket az országos elektromos biztonsági előírásoknak megfelelően földelni.

⚠ Ne használjon hosszabbítót, elosztót vagy adaptert. Az elektromos alkatrészek nem lehetnek hozzáférhetők az üzembe helyezés után. Ne használja a készüléket mezítláb, és ne nyúljon hozzá nedves kézzel.

Ne használja a készüléket, ha a tápkábel vagy a csatlakozódugó sérült, illetve ha a készülék nem működik megfelelően, megsérült vagy leejtették.

⚠ Ha a hálózati kábel megsérül, az áramütés kockázatának elkerülése érdekében a gyártóval, annak szervizképviselőjével vagy egy hasonlóan képzett szakemberrel kell egy ugyanolyan kábelre kicseréltetni.

⚠ FIGYELMEZTETÉS: Ne helyezzen elosztókat és hordozható tápellátást a készülék hátaához.

TISZTÍTÁS ÉS KARBANTARTÁS

⚠ FIGYELMEZTETÉS: Bármilyen karbantartási művelet előtt győződjön meg arról, hogy a készüléket kikapcsolta és kihúzta a konnektorból. A személyi sérülés

kockázatának elkerülése érdekében használjon védőkesztyűt (vágás veszélye) és munkavédelmi cipőt (összezúródás veszélye); mindenképpen két személy mozgassa (csökkentett terhelés); soha ne használjon gőznyomással működő tisztítókészüléket (áramütés veszélye).

A gyártó által nem engedélyezett nem szakszerű javítások veszélyeztethetik az egészséget és a biztonságot, amiért a gyártó nem tehető felelőssé. A nem szakszerű javításokból vagy karbantartásokból eredő hibákra vagy károokra nem vonatkozik a garancia, amelynek feltételeit a termékhez mellékelte dokumentum tartalmazza.

⚠ Ne használjon maró hatású vagy erős tisztítószereket, például ablaktisztító sprayt, súrolószert, gyúlékony folyadékot, ápolóviaszt, mosogatószer-koncentrátumot vagy kőolajszármazékokat a készülék műanyag részein, belsejében, illetve az ajtó tömítésein. Ne használjon papírtörölt, dörzsszivacsot vagy más durva tisztítóeszközt.

A CSOMAGOLÓANYAGOK HULLADÉKKEZELÉSE

A csomagolóanyag 100%-ban újrahasznosítható, és el van látva az újrahasznosítás jelével . Ezért a csomagolás különböző részeit felelősen és környezettudatosan, a helyi előírásoknak megfelelően kell hulladékként elhelyezni.

A HÁZTARTÁSI GÉPEK HULLADÉKKÉNT TÖRTÉNŐ ELHELYEZÉSE

Ez a készülék újrahasznosítható vagy újrafelhasználható anyagok felhasználásával készült.

Leselejtezéskor a helyi hulladékkezelési szabályokkal összhangban járjon el.

Az elektromos háztartási készülékek kezelésére, hasznosítására és újrafeldolgozására vonatkozó további információkért forduljon az illetékes helyi hatósághoz, a háztartási hulladékok begyűjtését végző vállalathoz vagy az üzlethez, ahol a készüléket vásárolta. Ez a berendezés az elektromos és elektronikus berendezések hulladékairól szóló 2012/19/EU irányelvnek, illetve az elektromos és elektronikus berendezések hulladékairól szóló 2013. évi (módosított) előírásoknak megfelelően került megjelölésre.

A hulladékká vált termék szabályszerű elhelyezésével Ön segít elkerülni a környezettel és az emberi egészséggel kapcsolatos negatív következményeket.

A terméken és a kísérő dokumentumokon látható  jel azt jelzi, hogy a készüléket nem szabad háztartási hulladékként kezelni, hanem az elektromos és elektronikai készülékeknek megfelelő gyűjtőhelyen kell leadni.

ENERGIATAKARÉKOSÁGI TANÁCSOK

A készülék beüzemelésére egy száraz, jól szellőző helyiséget válasszon hőforrásoktól (pl. radiátortól, tűzhelytől stb.) távol, olyan helyen, amelyet nem ér közvetlenül napfény. Igény szerint használjon szigetelőlapot.

A megfelelő szellőzés biztosítása érdekében kövesse a beszerelési utasításokat.

Ha a készülék hátoldalánál nem megfelelő a szellőzés, nő az energiafogyasztás, és csökken a hűtési hatékonyság.

A gyakori ajtónyitás az energiafogyasztás növekedéséhez vezethet.

A készülék belső hőmérsékletét és energiafogyasztását a külső hőmérséklet és a készülék helye is befolyásolhatja. A hőmérséklet beállításánál ezeket a tényezőket figyelembe kell venni. Minél kevesebbszer nyissa ki az ajtót.

A kompresszor által keltett zajok a normális működés részei.

A készülék F energiahatékonysági osztályú fényforrást tartalmaz.



KÜLÖNBÖZŐ FUNKCIÓK ÉS LEHETŐSÉGEK

A hűtéstechnológia új generációjával kapcsolatos információk

A hűtéstechnológia új generációját képviselő hűtőszekrények működése eltér a statikus hűtőszekrényekétől. Más hűtőszekrények fagyasztótérében jég halmozódhat fel az ajtónyitásokból és az élelmiszer nedvességtartalmából adódóan. Az ilyen hűtőszekrényeket rendszeresen le kell olvasztani; a hűtőszekrényt időnként ki kell kapcsolni, a fagyasztott ételt alkalmas tárolóedénybe kell helyezni, és a fagyasztótérben képződött jeget el kell távolítani.

A hűtéstechnológia új generációját képviselő hűtőszekrények egy ventilátor segítségével egyenletesen száraz, hideg levegőt pumpálnak a hűtő- és a fagyasztótérbe. A hideg levegő egyenletesen és egységesen hűti az ételt, megelőzve ezzel a párasodást és a jegesedést.

A hűtőtérben a hűtőtér tetején található ventilátor által befúvott levegő a légcsatorna mögötti résen áthaladva lehűl. A levegő egyidejűleg egyenletesen kiáramlik a levegőcsatorna nyílásain, ezáltal a hideg levegő egyenletesen szétoszlik a fagyasztótérben.

Mivel a fagyasztó- és a hűtőtér között nincs légcserre, a szagok nem keverednek.

Ennek eredményeként az új generációs hűtéstechnológiával működő hűtőszekrény egyszerűen használható, emellett nagy térfogatú és esztétikus megjelenésű.

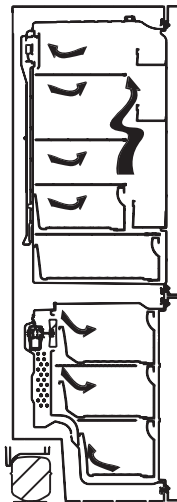

Kijelző- és kezelőpanel

A kezelőpanel használata

1. A beállított hűtési hőmérséklet kijelzője.
2. A gyorshűtés kijelzője.
3. A beállított fagyasztási hőmérséklet kijelzője.
4. A gyorsfagyasztás kijelzője.
5. Riasztás szimbólum.
6. A gazdaságos üzemmód szimbóluma.
7. A távolléti üzemmód szimbóluma.
8. A gyermekzár szimbóluma.
9. Lehetővé teszi a hűtőtér beállított hőmérsékletének módosítását és kívánság szerint a gyorshűtés üzemmód aktiválását.
10. Lehetővé teszi a fagyasztótér beállított hőmérsékletének módosítását és kívánság szerint a gyorsfagyasztás üzemmód aktiválását. A fagyasztótér -16, -18, -20, -22 és -24 °C-os gyorsfagyasztásra állítható be.
11. Lehetővé teszi a kívánt üzemmód (gazdaságos, távolléti) aktiválását.

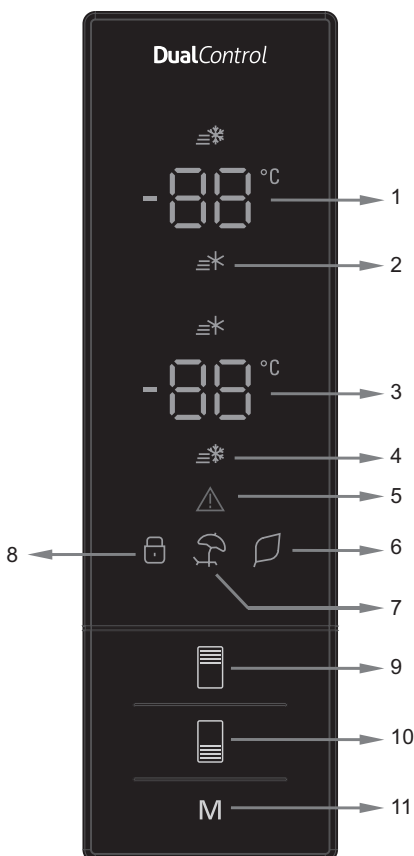

A hűtőszekrény használata

Gyorsfagyasztás üzemmód

Hogyan használható?

- Nyomja meg a fagyasztótér beállítógombját, amíg a képernyőn megjelenik a gyorsfagyasztás szimbóluma.
Berregő hangjelzés hallható. Megtörténik az üzemmód beállítása.

Ebben az üzemmódban:

- Beállítható a hűtőtér hőmérséklete és a gyorshűtés üzemmód. Ebben az esetben a gyorsfagyasztás üzemmód folytatódik.
- A gazdaságos és a távolléti üzemmód nem választható ki.
- A gyorsfagyasztás üzemmód ugyanígy kiválasztva szakítható meg.

Megjegyzés: A „gyorsfagyasztás” 24 óra elteltével automatikusan megszakad, ha a fagyasztótér érzékelője által mért hőmérséklet alacsonyabb, mint -25 °C



Gyorshűtés üzemmód

Hogyan használható?

- Nyomja meg a hűtőtér beállítógombját, amíg a képernyőn megjelenik a gyorshűtés szimbóluma.
Berregő hangjelzés hallható. Megtörténik az üzemmód beállítása.

Ebben az üzemmódban:

- Beállítható a fagyasztótér hőmérséklete és a gyorsfagyasztás üzemmód. Ebben az esetben a gyorshűtés üzemmód folytatódik.
- A gazdaságos és a távolléti üzemmód nem választható ki.
- A gyorshűtés üzemmód ugyanígy kiválasztva szakítható meg.



Gazdaságos üzemmód

Hogyan használható?

- Nyomja meg az „üzemmód” gombot, amíg megjelenik a gazdaságos szimbólum.
- Ha 1 másodpercig nem nyomja meg egyik gombot sem, megtörténik az üzemmód beállítása. A gazdaságos szimbólum háromszor felvillan. Amikor megtörtént az üzemmód beállítása, hangjelzés hallható.
- A fagyasztó- és a hűtőtér hőmérsékletét jelző szegmensekben egy „E” látható.
- A gazdaságos szimbólum és az E betű az üzemmód kikapcsolásáig látható.

Ebben az üzemmódban:

- Beállítható a fagyasztótér. A gazdaságos üzemmód megszakítása után a hűtőszekrény a kiválasztott beállítási értékekkel működik tovább.
- Beállítható a hűtőtér. A gazdaságos üzemmód megszakítása után a hűtőszekrény a kiválasztott beállítási értékekkel működik tovább.
- Kiválasztható a gyorshűtés és a gyorsfagyasztás üzemmód. A gazdaságos üzemmód automatikusan megszakad, és a kiválasztott üzemmód kapcsol be.
- A gazdaságos üzemmód megszakítása után kiválasztható a távolléti üzemmód. Ezután bekapcsol a kiválasztott üzemmód.
- A megszakításhoz elegendő megnyomni az üzemmód gombot.



Távolléti üzemmód

Hogyan használható?

- Nyomja meg az „üzemmód” gombot, amíg megjelenik a távollét szimbólum
- Ha 1 másodpercig nem nyomja meg egyik gombot sem, megtörténik az üzemmód beállítása. A távollét szimbólum háromszor felvillan. Amikor megtörtént az üzemmód beállítása, hangjelzés hallható.
- A hűtőtér hőmérsékletét jelző szegmensben „--” látható.
- A távolléti szimbólum és a „--” jelzés az üzemmód kikapcsolásáig látható.

Ebben az üzemmódban:

- Beállítható a fagyasztótér. A távolléti üzemmód megszakítása után a hűtőszekrény a kiválasztott beállítási értékekkel működik tovább.
- Beállítható a hűtőtér. A távolléti üzemmód megszakítása után a hűtőszekrény a kiválasztott beállítási értékekkel működik tovább.
- Kiválasztható a gyorshűtés és a gyorsfagyasztás üzemmód. A távolléti üzemmód automatikusan megszakad, és a kiválasztott üzemmód kapcsol be.
- A távolléti üzemmód megszakítása után kiválasztható a gazdaságos üzemmód. Ezután bekapcsol a kiválasztott üzemmód.
- A megszakításhoz elegendő megnyomni az üzemmód gombot.



Italhűtés üzemmód

Hogyan használható?

- Ez az üzemmód italok beállítható ideig tartó hűtésére használható.

Ebben az üzemmódban:

- Nyomja meg a fagyasztótér gombját 5 másodpercig.
- Elindul egy speciális animáció a fagyasztótér beállított értékét mutató képernyőn, és a 05 jelzés villog a hűtőtér beállított értékét mutató képernyőn.
- Nyomja meg a hűtőtér gombját az idő beállításához (05 – 10 – 15 – 20 – 25 – 30 perc).
- Az idő kiválasztásakor a számok háromszor felvillannak a képernyőn, és sípoló hangjelzés hallható.
- Ha 2 másodpercig nem nyomja meg egyik gombot sem, akkor megtörténik az idő beállítása.
- Elindul a percnkénti visszaszámlálás a beállított időtől kezdve.
- A hátralévő idő villog a képernyőn.
- Az üzemmód megszakításához nyomja meg a fagyasztótér gombját 5 másodpercig.



Gyermekzár funkció

Hogyan használható?

- A készülék gyermekzárral van ellátva annak megelőzése érdekében, hogy a gyerekek játsszanak a gombokkal, és megváltoztassák a megadott beállításokat.

A gyermekzár aktiválása

- Nyomja meg a fagyasztó- és a hűtőtér gombját egyszerre 5 másodpercig.

Ebben az üzemmódban:

- Nyomja meg a fagyasztó- és a hűtőtér gombját egyszerre 5 másodpercig.

Megjegyzés: Áramszünet vagy a hűtőszekrény csatlakozójának kihúzása esetén a gyermekzár is kikapcsol.



Képernyőkímélő üzemmód

Hogyan használható?

- Ez az üzemmód akkor kapcsol be, ha 5 másodpercig megnyomja az üzemmód gombot.
- Ha 5 másodpercig nem nyomja meg egyik gombot sem, miközben az üzemmód aktív, akkor a kezelőpanel jelzőfényei kialszanak.
- Ha megnyomja valamelyik gombot, miközben a kezelőpanel jelzőfényei nem világítanak, akkor az aktuális beállítások megjelennek a képernyőn, és elvégezheti a kívánt módosításokat. Ha nem szakítja meg a képernyőkímélő üzemmódot, és 5 másodpercig egyik gombot sem nyomja meg, akkor a kezelőpanel újra kikapcsol.
- A képernyőkímélő üzemmód megszakításához nyomja meg újra az üzemmód gombot 5 másodpercig.
- Miközben a képernyőkímélő üzemmód aktív, bekapcsolhatja a gyermekzárát is.



A hűtőtér hőmérsékletének beállítása

- A hűtőtér beállításának kijelzője +4 °C-ról indul.
- Nyomja meg a hűtőtér gombját egyszer.
- A gomb első megnyomásakor az utolsó beállított érték megjelenik a hűtőtér beállításának kijelzőjén.
- Az érték gombnyomásonként csökken. (+8 °C, +6 °C, +5 °C, +4 °C, +2 °C, gyorshűtés)
- Ha többször megnyomja a hűtőtér beállítógombját, amíg megjelenik a gyorshűtés szimbóluma, majd 1 másodpercig nem nyomja meg egyik gombot sem, a kijelzőn a Gyorshűtés kijelzés villog.
- Ha továbbra is nyomva tartja a gombot, akkor az értékek újraindulnak +8 °C-tól.
- A távolléti, gyorsfagyasztás, gyorshűtés vagy gazdaságos üzemmód aktiválása előtt kiválasztott hőmérsékletérték az üzemmód végét vagy megszakítását követően változatlan marad. A készülék ezen a hőmérsékletértéken működik tovább.



A fagyasztótér hőmérsékletének beállítása

- A fagyasztótér beállításának kijelzője -18 °C-ról indul.
- Nyomja meg a fagyasztótér gombját egyszer.
- A gomb első megnyomásakor az utolsó beállított érték villog a képernyőn.
- Az érték gombnyomásonként csökken (-16 °C, -18 °C, -20 °C, -22 °C, -24 °C gyorsfagyasztás).
- Ha többször megnyomja a fagyasztótér beállítógombját, amíg megjelenik a gyorsfagyasztás szimbóluma, majd 1 másodpercig nem nyomja meg egyik gombot sem, a kijelzőn a Gyorsfagyasztás kijelzés villog.
- Ha továbbra is nyomva tartja a gombot, akkor az értékek újraindulnak -16 °C-tól.
- A távolléti, gyorsfagyasztás, gyorshűtés vagy gazdaságos üzemmód aktiválása előtt kiválasztott hőmérsékletérték az üzemmód végét vagy megszakítását követően változatlan marad. A készülék ezen a hőmérsékletértéken működik tovább.



A hőmérséklet-szabályzással kapcsolatos figyelmeztetés

- A hőmérséklet-szabályzást ajánlott az ajtónyitás gyakoriságához és a hűtőszekrényben tartott étel mennyiségéhez igazítani.
- A megkezdett beállítást fejezze be, és csak azután térjen át egy másik beállításra.
- A hűtőszekrénynek a csatlakoztatás után 24 órán át megszakítás nélkül a környezeti hőmérsékleten kell működnie ahhoz, hogy teljesen lehűljön. Ez idő alatt ne nyitogassa gyakran a hűtőszekrény ajtaját, és ne helyezzen bele sok élelmiszert.
- A hűtőszekrény 5 perces késleltetési funkcióval van ellátva, amelynek célja, hogy megelőzze a kompresszor károsodását a csatlakozódugó használat közbeni kihúzásakor, majd újbóli csatlakoztatásakor, vagy áramszünet esetén. A hűtőszekrény 5 perc után kezdi meg a normál működést.
- A hűtőszekrény kialakításának köszönhetően környezeti hőmérsékleten a szabványokban előírt módon, a tájékoztató címkén megadott klímaosztálynak megfelelően működik. A hatékony hűtés érdekében nem javasolt a hűtőszekrényt a megadott hőmérsékleti határértékeken kívül használni.
- A készüléket a 10–43 °C-os környezeti hőmérséklet-tartományban történő használatra tervezték.

Klímaosztály	Körny. hőm. (°C)
SN:	10 és 32 °C között
ST:	16 és 38 °C között;
N:	16 és 32 °C között
T:	16 és 43 °C között

Tartozékok

Jégkockakészítő (bizonyos típusoknál)

- Vegye ki a jégkockatartót
- Töltsön vizet a vonalig.
- Tegye a jégkockatartót az eredeti helyére
- Amikor a jégkockák elkészültek, forgassa el a kart, hogy a jégkockák a jégkockadobozba essenek.

Megjegyzés:

- Ne töltsön vizet a jégkockadobozba jég készítéséhez. Ezzel kárt tehet benne.
- Előfordulhat, hogy a jégkockakészítő nehezen mozgatható, miközben a hűtőszekrény működik. Ilyen esetben ajánlott az üvegpalcok eltávolításával megtisztítani.

Jégkockatartó (bizonyos típusoknál)

- Öntsön vizet a jégkockatartóba, majd helyezze vissza a tartót a fagyasztótérbe.
- Miután a víz teljesen megfagyott, a tartót a lent látható módon elforgatva kiveheti a jégkockákat.

Sokkolópolc (bizonyos típusoknál)

A fagyasztó- vagy a hűtőtér helyett a sokkolótérben tárolt étel hosszabb ideig megőrzi a frissességét és az ízét, egyúttal az üde megjelenését.

Ha a sokkolópolc szennyezetté válik, akkor vegye ki, és mossa le vízzel.

(A víz 0 °C-on megfagy, de a sót vagy cukrot tartalmazó ételek fagyáspontja alacsonyabb.) A sokkoló rendszerint nyers hal, finoman pácolt ételek, rizs stb. tárolására használható.

Ne tegyen a sokkolópolcra fagyasztani kívánt ételt vagy jégkockatartót.

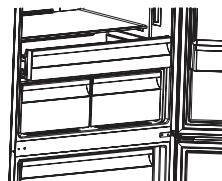
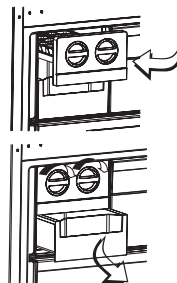

A sokkolópolc eltávolítása

- Húzza ki a sokkolópolcot saját maga felé, a síneken csúsztatva.
- Húzza le a sokkolópolcot a sínről, és vegye ki a hűtőszekrényből.

Fagyasztórekesz

A fagyasztórekeszben rendszerezettebben tárolható az étel.

A fagyasztódoboz eltávolítása;

- Húzza ki a rekeszt, amennyire lehet
- Húzza a rekesz elejét felfelé és kifelé.

! A csúsztatható rekeszt a fent leírttal ellentétes sorrendben helyezze vissza.

Megjegyzés: Mindig fogja a rekesz fogantyúját a rekesz eltávolításakor.

Páratartalom-szabályzó

A páratartalom-szabályzó zárt állásában a friss gyümölcs és zöldség hosszabb ideig tárolható.

Ha a zöldség- és gyümölcsfiók teljesen megtelt, nyissa ki a zöldség- és gyümölcsfiók elején található frissen tartó tárcsát. Ezáltal szabályozhatja a zöldség- és gyümölcsfiók páratartalmát, és növelheti a zöldség- és gyümölcsfiókban lévő élelmiszer eltarthatósági idejét.

Ha páralecsapódás látható az üvegpolcon, akkor állítsa nyitott állásba a páratartalom-szabályzót.

Állítható ajtópolc (bizonyos típusoknál)

Az állítható ajtópolc ötféle magasságba állítható a szükséges tárolótér kialakításához.

Az állítható ajtópolc helyzetének megváltoztatása;

Két kézzel emelje fel az állítható ajtópolc elejét (1), és mozgassa a polcot (2) felfelé vagy lefelé (1. ábra)

Mielőtt elengedné az ajtópolcot, győződjön meg arról, hogy az ajtópolc a megfelelő helyen van-e az ajtóban.

Aktív oxigén (bizonyos típusoknál)

Az aktív oxigén funkció negatív ionokat bocsát ki, amelyek semlegesítik a kellemetlen szagokért felelős részecskéket és a port a levegőben, így az élelmiszerek frissebbek maradnak.

Az aktív oxigén funkció a hűtőszekrény levegőjében található részecskék eltávolításával javítja a levegőminőséget, és megszünteti a kellemetlen szagokat.

- Ez a funkció opcionális. Lehet, hogy nem található meg a termékben.
- Az ionizáló készülék helye termékenként eltérő.

Aktív friss szűrő (bizonyos típusoknál)

Az aktív friss szűrő technológia segít eltávolítani az etilengázt (a friss élelmiszerek által természetes módon kibocsátott biológiai terméket) és a kellemetlen szagokat a zöldség- és gyümölcsfiókból. Az élelmiszer így hosszabb ideig friss marad.

- Az aktív friss szűrőt évente egyszer meg kell tisztítani. A szűrőt 2 órára 65 °C-os sütőbe kell helyezni.
- A szűrő tisztításához a nyíljal jelzett irányba húzva (A) vegye le a szűrő dobozának hátulját.
- A szűrőt nem szabad vízzel vagy tisztítószerszel mosni.

Megjegyzés: A szűrő beszerelési helye a zöldség- és gyümölcsfiók kialakításától függően eltérő lehet. Lásd a kapcsolódó képeket.

Bizonyos típusoknál a szűrő nem erősíthető fel úgy, ahogyan a képen látható. Ilyenkor egyszerűen helyezze a fiókba.

Aktív friss szűrő

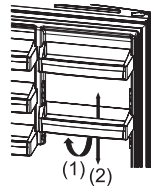
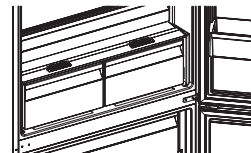
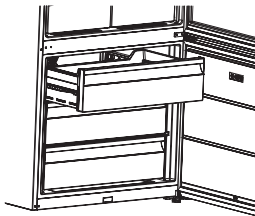

1. ábra

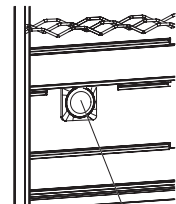

Aktív oxigén

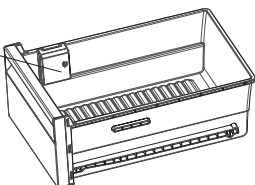
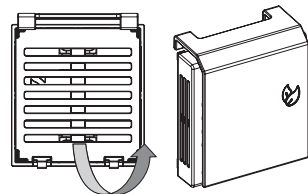

A tartozékokon látható ábrák és feliratok a készülék típusától függően változhatnak.

Az étel elhelyezése a hűtőszekrény leghidegebb területére



Az ételeket jobban tárolja, ha azokat a legmegfelelőbb hűtőterületre helyezi. A leghidegebb terület a fiók felett van.

Annak érdekében, hogy biztosan alacsony hőmérséklet legyen ezen a területen, győződjön meg róla, hogy a polc ennek a szimbólumnak a szintjén található, ahogy az ábrán látható.

Hőmérsékletjelző (néhány típusnál)

Annak érdekében, hogy jobban beállíthassa a hűtőszekrényt, a leghidegebb helyen hőmérséklet-kijelzővel szereltük fel.

Könnyen ellenőrizheti, hogy a leghidegebb terület hőmérséklete megfelelő-e: ha a kijelzőn az „OK” felirat látható, a termosztát megfelelően van beállítva és a belső hőmérséklet helyes.

Mivel az „OK” fekete színnel jelenik meg, ez a jelzés nehezen látható, ha a hőmérséklet-jelző rosszul világít. Ahhoz, hogy ezt a jelzést megfelelően lehessen látni, jól kell világítania.

Ha az „OK” szimbólum nem jelenik meg, a hőmérséklet túl magas: ezután módosítania kell a termosztát beállítását, és várjon 12 órát, mielőtt újra megvizsgálná a hőmérsékletet.

MEGJEGYZÉS: Az ajtó ismételt kinyitása után (vagy azután, hogy hosszabb időre kinyitotta), vagy ha friss ételt rak a készülékbe, az „OK” jelzés nem lesz látható a hőmérséklet-beállítás kijelzőjén. Ha a hűtőtér elpárologtatón (túlterhelt készülék, magas helyiség-hőmérséklet, gyakori ajtónyitások) rendellenes jégkristályok keletkeznek (a készülék alsó fala), helyezze a hőmérsékletbeállító készüléket alacsonyabb pozícióba, amíg a kompresszor leállási időszakai újra el nem éri.

A leghidegebb terület felső határát a matrica alsó oldala jelzi (a nyíl feje).

A leghidegebb terület felső polcának egy szinten kell lennie a nyíl fejével. A leghidegebb terület e szint alatt van.

Mivel ezek a polcok kivehetőek, győződjön meg róla, hogy mindig ugyanazon a szinten vannak a címkéken leírt zónahatárokkal, hogy garantálják a hőmérsékletet ezen a területen.

Minden egyes ételtípushoz más ideális tárolási hőmérséklet tartozik, következésképpen más-más helyen tanácsos tárolni őket.



Helyszínek	Termékek
Felső polcok	Főtt ételek, desszertek és minden olyan étel, amelyet elég gyorsan kell elfogyasztani
A leghidegebb terület	Hús, baromfi, vadhús és nyers hal. Maximális tárolási idő: 1-2 nap. Friss gyümölcsök, főtt sertéshús.
Zöldség- és gyümölcsfiók	Friss zöldségek és gyümölcsök.
Az ajtó belső része	Az ajtóálcákon alul palackokat lehet tárolni, felül pedig kis mennyiségű és épp használt termékeket, például joghurtot, tejszínt stb. A vaját, a főtt sajtot és a tojást megfelelő tartókba kell rakni.

AZ ÉLELMISZER ELRENDEZÉSE A KÉSZÜLÉKBEN

A hűtőszekrény használata

- Szokásos használati körülmények között elegendő a hűtőszekrény hűtőterének hőmérsékletét 4 °C-ra beállítani.
- A páratartalom és a vele járó jegesedés csökkentése érdekében soha ne helyezzen nyitott edényben lévő folyadékot a hűtőszekrénybe. Az elpárologtató leghidegebb részei hajlamosak a jegesedésre, és idővel gyakrabban lesz szükség jégmentesítésre.
- Soha ne tegyen meleg ételt a hűtőszekrénybe. Várjon, amíg a meleg étel szobahőmérsékleten lehűl, majd úgy rendezze el a hűtőtérben, hogy a levegő megfelelően áramolhasson körülötte.
- A hátfalhoz semmi ne érjen, mert ez jegesedéshez vezethet, és a csomagok a hátfalhoz tapadhatnak. Ne nyitogassa gyakran a hűtőszekrény ajtaját.
- Az 1-2 napon belül felhasználni kívánt húst és megtisztított halat (csomagolásában vagy műanyag fóliában) rendezze el a hűtőtér alján (a zöldség- és gyümölcsfiók felett), mert ez a leghidegebb rész, és itt lesz a legmegfelelőbb körülmények között.
- A gyümölcsöt és zöldséget csomagolás nélkül a zöldség- és gyümölcsfiókba helyezheti.

Az alábbi ajánlások segítséget nyújtanak az élelmiszerek hűtőtérben történő elhelyezéséhez és tárolásához.

Élelmiszer	Maximális eltarthatósági idő	Javasolt hely a hűtőtérben
Zöldség és gyümölcs	1 hét	Zöldséges rekesz
Hús- és halételek	2-3 nap	Műanyag fóliába csavarva vagy zacskóban vagy hústárolóban (az üvegpolcon)
Friss sajt	3-4 nap	A speciális ajtópolcon
Vaj és margarin	1 hét	A speciális ajtópolcon
Palackozott tej és joghurt	A gyártó által javasolt lejárati dátumig	A speciális ajtópolcon
Tojás	1 hónap	A tojástartó polcon
Főtt ételek		Minden polc

MEGJEGYZÉS: Burgonyát, hagymát és fokhagymát nem ajánlott a hűtőszekrényben tartani.

Fagyasztótér

- Szokásos használati körülmények esetén, a• Használja a hűtőszekrény mélyfagyasztórekeszét fagyasztott étel hosszú ideig tartó tárolására és jégkészítésre.
- A fagyasztótér maximális befogadóképességének kihasználása érdekében csak a felső és középső részen használjon üvegpolcot. Az alsó részen használja az alsó kosarat.
- Ne helyezzen újonnan fagyasztani kívánt élelmiszert a már fagyott élelmiszer közelébe.
- A fagyasztani kívánt élelmiszert (húst, darált húst, halat stb.) egyszerre felhasználható adagokra szétosztva fagyassza.
- A kiolvasztott élelmiszert ne fagyassza vissza. Ez veszélyes lehet az egészségre, pl. ételmérgezéshez vezethet.
- Ne tegyen a mélyfagyasztóba forró ételt anélkül, hogy lehűtené. Ezáltal megoldhat az előzőleg a mélyfagyasztóba helyezett, már fagyott élelmiszer.
- Fagyasztott élelmiszer vásárlásakor győződjön meg arról, hogy megfelelő körülmények között történt a fagyasztása, és hogy a csomagolása nem sérült.
- Fagyasztott élelmiszer tárolása során feltétlenül tartsa be a csomagoláson feltüntetett tárolási körülményeket. Megfelelő információ hiányában az élelmiszert a lehető legrövidebb időn belül el kell fagyasztani.
- Ha a fagyasztott élelmiszer csomagolásán páralecsapódás látható, és kellemetlen szagú, akkor lehet, hogy az élelmiszert előzőleg nem megfelelő körülmények között tárolták, és megromlott. Ne vásároljon ilyen élelmiszert!

- A fagyasztott élelmiszer eltarthatósági ideje függ a környezeti hőmérséklettől, az ajtónyitások gyakoriságától, a hőfokszabályzó beállításától, az élelmiszer fajtájától és az élelmiszer vásárlása és a fagyasztótérbe helyezése között eltelt időtől. Mindig tartsa be a csomagoláson olvasható utasításokat, és ne lépje túl a megadott eltarthatósági időt.

Ügyeljen arra, hogy ha közvetlenül a becsukás után megpróbálja újra kinyitni a fagyasztótér ajtaját, akkor az nem nyílik ki könnyen. Ez normális jelenség! Az egyensúlyi állapot elérése után az ajtó újból könnyen nyílik.

Fontos megjegyzés:

- A fagyasztás után kiolvasztott élelmiszert ugyanúgy meg kell főzni, mint a friss élelmiszert. Ha nem főzi meg kiolvasztás után, akkor TILOS újrafagyasztani azokat.
- A főtt ételekben található egyes fűszerek (ánizs, bazsalikom, vízitorma, ecet, fűszerkeverékek, gyömbér, fokhagyma, hagyma, mustár, kakukkfű, majoránna, fekete bors stb.) íze hosszú tárolási időt követően megváltozhat, és intenzívebbé válhat. Emiatt ajánlott a fagyasztani kívánt ételt csak enyhén fűszerezni, vagy a kívánt fűszert kiolvasztása után hozzáadni az ételhez.
- A tárolási idő függ a felhasznált zsiradéktól. Megfelelő zsiradék a margarin, a marhazsír, az olívaolaj és a vaj, nem megfelelő a mogyoróvaj és a sertészsír.
- A folyékony halmazállapotú ételeket műanyag edényben, az egyéb élelmiszereket műanyag fóliában vagy zacskóban fagyassza.

Hús- és halételek	Előkészítés	Maximális eltarthatósági idő (hónap)
Borda	Csavarja fóliába	6-8
Bárányhús	Csavarja fóliába	6-8
Borjúrostélyos	Csavarja fóliába	6-8
Kockára vágott borjú	Vágja apró darabokra	6-8
Vagdalt hús	Csomagolásban, fűszerek nélkül	1-3
Szárnyasaprólék (darabolt)	Darabokban	1-3
Bolognai kolbász/szalámi	Csomagolva, akkor is, ha műbélben van	
Csirke és pulyka	Csavarja fóliába	4-6
Liba és kacsa	Csavarja fóliába	4-6
Szarvas, nyúl, vaddisznó	2,5 kg-os adagokban és filézve	6-8
Édesvízi halfajták (lazac, ponty, harcsa, süllő)	Miután megtisztította a halat a belsőségektől és a pikkelyektől, mossa meg és szárítsa meg; ha szükséges, vágja le a farokuszonyt és a fejet.	2
Sovány hús; sügér, rombuszhal, lepényhal		4
Zsíros halfajták (tonhal, makréla, makrahal, szardella)		2-4
Kagyló	Tisztítsa meg és tegye zacskóba	4-6
Kaviár	Csomagolásában, alumínium- vagy műanyag tárolóban	2-3
Csiga	Sós vízben, alumínium- vagy műanyag tárolóban	3

MEGJEGYZÉS: A fagyasztott húst kiolvasztás után ugyanúgy meg kell főzni, mint a friss húst. Ha a húst nem főzi meg kiolvasztás után, akkor tilos újrafagyasztani.

Zöldség és gyümölcs	Előkészítés	Maximális eltarthatósági idő (hónap)
Zöldbab és bab	Mossa meg, aprítsa, és tegye forró vízbe	10-13
Bab	Tisztítsa és mossa meg, és tegye forró vízbe	12
Káposzta	Tisztítsa meg, és tegye forró vízbe	6-8
Sárgarépa	Tisztítsa meg, aprítsa fel, és tegye forró vízbe	12
Paprika	Vágja le a szárát, vágja ketté, távolítsa el a magházat, és tegye forró vízbe	8-10
Spenót	Mossa meg, és tegye forró vízbe	6-9
Karfiol	Távolítsa el a leveleket, darabolja fel a karfiolt, és tegye egy időre citromos vízbe	10-12
Padlizsán	Mossa meg, és vágja 2 cm-es darabokra	10-12
Kukorica	Tisztítsa meg, és csomagolja torzsával együtt vagy morzsolva	12
Alma és körte	Hámozza meg és szeletelje fel	8-10
Sárgabarack és őszibarack	Vágja ketté, és vegye ki a magot	4-6
Eper és szeder	Mossa meg és hámozza meg	8-12
Főtt gyümölcs	Tegyén 10% cukrot az edénybe	12
Kagyló	Tisztítsa meg és tegye zacskóba	4-6
Szilva, cseresznye, meggy	Mossa meg, és távolítsa el a szárazakat	12

Tejtermékek	Előkészítés	Maximális eltarthatósági idő (hónap)	Tárolási körülmények
Dobozos (homogénezett) tej	Saját csomagolásában	2-3	Tiszta tej – saját csomagolásában
Sajt, a lágysajt kivételével	Szeletekben	6-8	Rövid ideig tartó tárolásra az eredeti csomagolás használható. Hosszabb időre csavarja fóliába.
Vaj, margarin	Csomagolásában	6	

	Maximális eltarthatósági idő (hónap)	Kiolvasztási idő szobahőmérsékleten (óra)	Kiolvasztási idő sütőben (perc)
Kenyér	4-6	2-3	4-5 (220–225 °C)
Kekszek	3-6	1-1,5	5-8 (190–200 °C)
Sütemény	1-3	2-3	5-10 (200–225 °C)
Pite	1-1,5	3-4	5-8 (190–200 °C)
Leveles tészta	2-3	1-1,5	5-8 (190–200 °C)
Pizza	2-3	2-4	15-20 (200 °C)

TISZTÍTÁS ÉS KARBANTARTÁS

- A tisztítás megkezdése előtt húzza ki a hűtőszekrény csatlakozódugóját.
- Ne öntsön vizet a hűtőszekrénybe a kimosásához.
- Törölje le a belső és külső felületeit meleg szappanos vízbe mártott, puha törlőkendővel vagy szivaccsal.
- Vegye ki egyenként az alkatrészeket, és tisztítsa meg azokat szappanos vízzel. Tilos mosogatógépben tisztítani.
- Ne használjon a tisztításhoz gyúlékony, robbanásveszélyes vagy korrozív anyagot, például hígítót, gázt vagy savat. Az alábbi ajánlások segítséget nyújtanak az élelmiszerek hűtőtérben történő elhelyezéséhez és tárolásához.

Feltétlenül húzza ki a hűtőszekrény csatlakozódugóját a tisztítás idejére.

A LED-es világítás cseréje

Ha a hűtőszekrény LED-es világítással van felszerelve, akkor lépjen kapcsolatba a vevőszolgálattal, mert a cserét csak felhatalmazott szakember végezheti.

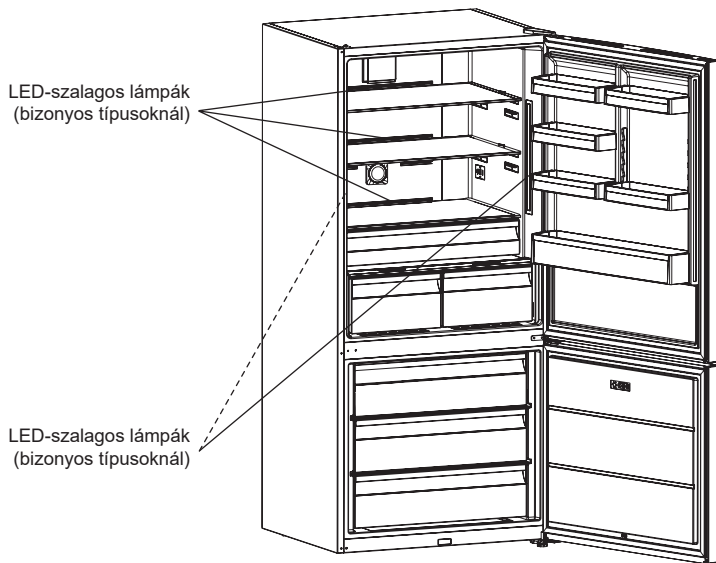

Megjegyzés: A LED-szalagok száma és helye típustól függően változhat.

SZÁLLÍTÁS ÉS AZ ELHELYEZÉS MEGVÁLTOZTATÁSA

- Őrizze meg az eredeti csomagolást és a hézagkitöltőket az újbóli szállításhoz (nem kötelező).
- Újbóli szállításhoz rögzítse a hűtőszekrényt vastag csomagolóanyaggal, kötözópánttal vagy erős kötéllel, és tartsa be a csomagoláson feltüntetett szállítási útmutatásokat.
- Távolítsa el a mozgó alkatrészeket (polcokat, tartozékokat, zöldségtároló fiókot stb.), vagy rögzítse azokat a hűtőszekrény belsejében kötözópánttal, hogy ne ütdjenek a készülék belsejéhez az áthelyezés és a szállítás során.

A hűtőszekrényt mindig függőleges helyzetben mozgassa.

Az ajtó megfordítása

- Ha a hűtőszekrény fogantyúit az ajtó elülső felületére szerelték fel, akkor az ajtó nyitási irányát nem lehet megfordítani.
- A nyitási irányt csak a fogantyú nélküli típusoknál lehet megfordítani.
- Ha a hűtőszekrény ajtajának nyitási iránya megfordítható, akkor javasoljuk, hogy lépjen kapcsolatba a legközelebbi hivatalos szervizzel, és végeztesse el a műveletet.

MIELŐTT A VEVŐSZOLGÁLATOT HÍVJA

Ellenőrizze a figyelmeztetéseket;

A hűtőszekrény figyelmeztet, ha nem megfelelő a hűtőtér és a fagyasztótér hőmérséklete, vagy ha valamilyen probléma merül fel a készülékkel kapcsolatban. A figyelmeztető kódok a fagyasztótér és a hűtőtér kijelzőjén jelennek meg.

HIBATÍPUS	JELENTÉSE	OKA	MIT KELL TENNI
SR	„Üzemzavar figyelmeztetés”	Alkatrész(ek) hibásodtak meg, vagy hűtési üzemzavar következett be	Minél előbb forduljon a szervizhez segítségért.
SR – a beállított érték villog a fagyasztótér beállított értékét mutató képernyőn	Fagyasztótér nem elég hideg	Ez a figyelmeztetés főleg hosszabb áramkimaradás után jelenik meg	1. A felengedett élelmiszereket nem szabad visszafagyasztani, hanem rövid időn belül el kell fogyasztani. 2. Állítsa alacsonyabb értékre a fagyasztótér hőmérsékletét, vagy végezzen gyorsfagyasztást addig, amíg a fagyasztótér hőmérséklete újra el nem éri a normál értéket. 3. A meghibásodás megszüntetéséig tilos friss élelmiszert bepakolni.
SR – a beállított érték villog a hűtőtér beállított értékét mutató képernyőn	„A hűtőtér nem elég hideg”	A hűtőtér ideális hőmérséklete +4 °C. Ha ezt a figyelmeztetést látja, akkor fennáll az étel megromlásának veszélye.	1. Állítsa alacsonyabb értékre a hűtőtér hőmérsékletét, vagy végezzen gyorshűtést addig, amíg a hűtőtér hőmérséklete újra el nem éri a normál értéket. 2. A meghibásodás megszüntetéséig tilos gyakran nyitogatni az ajtót.
SR – a beállított érték villog a fagyasztótér és a hűtőtér beállított értékét mutató képernyőn	„nem elég hideg” figyelmeztetés	Ez a „nem elég hideg” együttes hibaüzenet mindkét tere vonatkozik.	Ez a készülék első üzembe helyezésekor jelenik meg. A normál belső hőmérsékletek elérését követően eltűnik
SR – a beállított érték villog a hűtőtér beállított értékét mutató képernyőn	A hűtőtér túlságosan hideg	A túlságosan alacsony hőmérséklet hatására az élelmiszerek kezdenek megfagyni	1. Ellenőrizze, hogy be van-e kapcsolva a „Gyorshűtés” üzemmód 2. Növelje a hűtőszekrény hőmérsékletértékeit
„--”	„Alacsony feszültség figyelmeztetés”	Ha az elektromos hálózat feszültsége 170 V alá esik, a készülék nyugalmi helyzetbe kerül.	Ez nem jelent meghibásodást. Ez a kompresszor károsodásának elkerülésére szolgál. A figyelmeztetés eltűnik, mielőtt a feszültség visszatér a szükséges értékre

Ha a hűtőszekrény nem működik;

- Áramkimaradás van?
- Megfelelően csatlakozik a hálózati csatlakozó az aljzatban?
- Nem oldott ki a hálózati csatlakozó csatlakoztatására használt aljzat biztosítéka vagy a hálózati főbiztosíték?
- Nem hibás az ajzat? Az ellenőrzéshez csatlakoztassa a hűtőszekrényt egy olyan aljzathoz, amely biztosan működik.

Ha hűtőszekrény nem hűt eléggé;

- Megfelelően van beállítva a hőmérséklet?
- Gyakran kinyitják és hosszú ideig nyitva hagyják a hűtőszekrény ajtaját?
- Megfelelően csukva van a hűtőszekrény ajtaja?
- Nem helyezett ételt vagy élelmiszert a hűtőszekrénybe úgy, hogy az hozzáér a hűtőszekrény hátsó falához, megakadályozva ezzel a levegő áramlását?
- Nem töltötte túl a hűtőszekrényt?
- Van elég távolság a hűtőszekrény és a hátsó és oldalsó falak között?
- A környezeti hőmérséklet a használati útmutatóban megadott értéktartományban van?

Ha a hűtőtérben található élelmiszer túl hideg

- Megfelelően van beállítva a hőmérséklet?
- Nem tett mostanában túl sok élelmiszert a fagyasztótérbe? Ha igen, akkor előfordulhat, hogy a hűtőszekrény túlhűti a hűtőtérben lévő élelmiszert, mert hosszabb ideig működik, hogy lehűtse az újonnan behelyezett élelmiszereket.

Ha a hűtőszekrény túl hangosan működik;

A kompresszor időről időre bekapcsolhat, hogy fenntartsa a beállított hűtési szintet. Ilyenkor a hűtőszekrényből hallatszható zaj a működéséből adódó, normális jelenség. A szükséges hűtési szint elérésekor a zaj magától megszűnik. Ha a zaj nem szűnik meg;

- Stabílan áll a készülék? Beállította a lábakat?
- Van valami a hűtőszekrény mögött?
- Rezegnek a polcok vagy a polcokon lévő ételek? Ha igen, akkor helyezze át a polcokat és/vagy az ételeket.
- Rezegnek a hűtőszekrény tetején lévő tárgyak?

Normális zajok;

Roppanás (jégroppanás) zaja:

- Az automatikus jégtelenítés során.
- A készülék hűlésekor vagy melegezésekor (a készülék anyagának tágulásából adódóan).

Rövid roppanás: Olyankor hallható, amikor a termosztát be-/kikapcsolja a kompresszort.

Kompresszor zaj (normális motorzaj): Ez a zaj azt jelenti, hogy a kompresszor normál üzemben működik. A kompresszor a bekapcsoláskor rövid ideig hangosabban működhet.

Bugyborékoló hang és csobbanás: Ezt a zajt a rendszer csöveiben áramló hűtőfolyadék kelti.

Vízfolyás zaja: A jégtelenítéskor az elpárologtató tartályában áramló víz által keltett, normális áramlási zaj. Ez a zaj a jégtelenítéskor hallható.

Légfúvás zaja (normális ventilátorzaj): Ez a zaj No-Frost, azaz jégmentes hűtőszekrényeknél hallható a rendszer normális működése során, a levegő áramlása következtében.

Ha megnő a páratartalom a hűtőszekrényben;

- Minden élelmiszer megfelelően be van csomagolva? Megszárította a tárolókat, mielőtt a hűtőszekrénybe tette azokat?
- Gyakran kinyitja a hűtőszekrény ajtóit? Az ajtó nyitásakor a helyiségben lévő pára bejut a hűtőszekrénybe. Ha gyakrabban kinyitja az ajtókat, a páratartalom gyorsabban megnő, különösen akkor, ha a helyiségben magas a páratartalom.

Ha az ajtók nem nyílnak vagy csukódnak megfelelően;

- Nem gátolja az élelmiszer csomagolása az ajtó csukását?
- Megfelelően vannak behelyezve az ajtórekeszek, polcok és fiókok?
- Nem töredezetek vagy szakadtak az ajtó tömítések?
- Vízszintesen áll a hűtőszekrény?

Ha a hűtőszekrény szélén lévő ajtópántok melegek;

Különösen nyáron (meleg időben) az ajtópánt felmelegedhet a kompresszor működése következtében, ez normális jelenség.

FONTOS MEGJEGYZÉSEK:

- Váratlan áramkimaradás vagy a készülék csatlakozódugójának kihúzása után működésbe lép a kompresszor védelmi funkciója, mert a hűtőrendszerben lévő gáz még nem stabilizálódott. Nincs ok az aggodalomra, a hűtőszekrény 5 perc elteltével működni kezd.
- Ha hosszabb ideig nem használja a hűtőszekrényt (pl. nyaraláskor), akkor húzza ki a csatlakozódugóját. Tisztítsa meg a hűtőszekrényt a 4. pontban leírtak szerint, és hagyja nyitva az ajtaját a párasodás és a szagok elkerülése érdekében.
- Ha a probléma az összes fenti útmutatás ellenére is fennáll, akkor forduljon a legközelebbi hivatalos szervizhez.
- Az Ön által vásárolt készüléket háztartási használatra tervezték, és kizárólag a megadott háztartási célra használható. Nem alkalmas gazdasági célú vagy közösségi használatra. Felhívjuk a figyelmet arra, hogy amennyiben a fogyasztó a fentiekől eltérően használja a készüléket, akkor a gyártó és a forgalmazó a garanciális időn belül sem vállal felelősséget a javításért és a meghibásodásokért.

Energiatakarékossági ötletek

1. A készüléket hűvös, jól szellőző helyiségben, közvetlen napsugárzástól védett, hőforrásoktól (radiátor, tűzhely stb.) távoli helyen helyezze el. Ha hőforrások közelében helyezi el, használjon hőszigetelő lemezt.
2. Várja meg, amíg a meleg élelmiszerek és italok lehűlnek, mielőtt betenné azokat a hűtő- vagy fagyasztótérbe.
3. Kiolvasztáskor tegye a fagyasztott élelmiszereket a hűtőtérbe. A fagyasztott élelmiszer alacsony hőmérséklete kiolvasztás közben segít hűteni a hűtőtérrel, csökkentve ezzel a szükséges energiamennyiséget.
4. A folyadékokat fedett tárolóedényben helyezze a készülékbe. Máskülönben megnő a páratartalom a készülék belsejében, és hosszabb időt vesz igénybe a hűtés. Az italok és folyadékok lefedése segít megőrizni az illatokat és ízeket is.
5. Amikor élelmiszert és italokat helyez a készülékbe, a lehető leggyorsabban nyissa és csukja a készülék ajtaját, hogy stabil maradjon a hőmérséklet a készülék belsejében.
6. Tartsa csukva a különböző hőmérsékletet igénylő rekeszek fedelét a készülékben (zöldség- és gyümölcsfiók, sokkoló stb.).
7. Ügyeljen arra, hogy az ajtó tömítés tiszta és hajlékony maradjon. Az elhasznált vagy sérült tömítéseket cserélje ki.

A KÉSZÜLÉK, A HŰTŐ- ÉS A FAGYASZTÓTÉR RÉSZEI

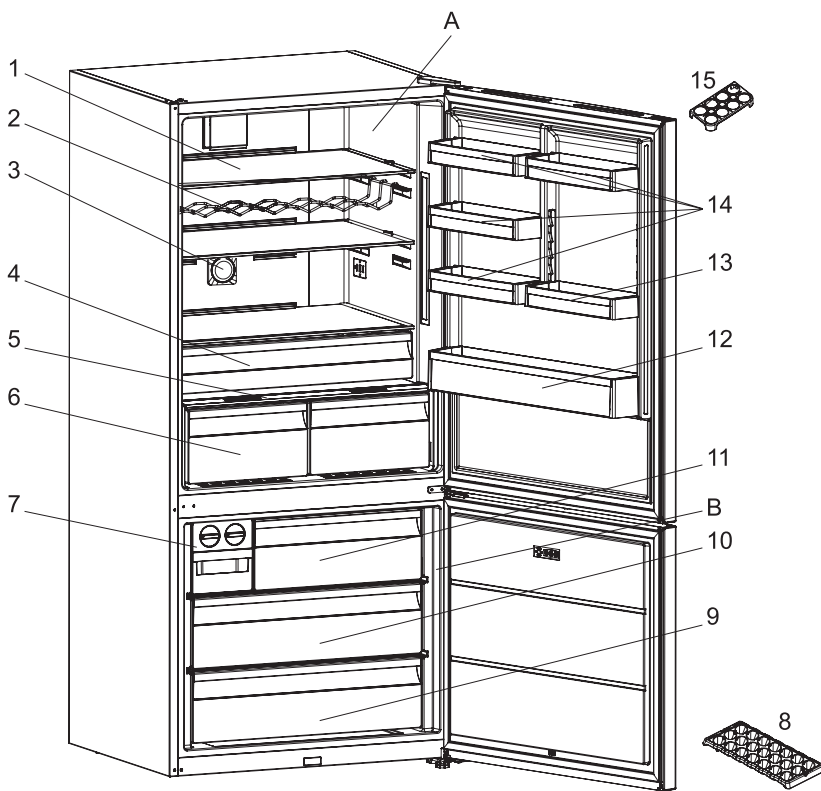

A készülék részeinek alábbi felsorolása tájékoztató jellegű.
Az alkatrészek a mindenkori készüléktípustól függően változhatnak.

A. HŰTŐTÉR B. FAGYASZTÓTÉR

- | | |
|------------------------------------|-------------------------------------|
| 1. Hűtőtéri polcok | 9. Alsó fagyasztokosár |
| 2. Palacktartó polc / bortartó * | 10. Középső fagyasztokosár |
| 3. Ionizáló * | 11. Felső fagyasztokosár |
| 4. Sokkolópolc * | 12. Palacktartó polc |
| 5. Zöldség- és gyümölcsfiók fedele | 13. Állítható ajtópolc */ajtópolc |
| 6. Zöldség- és gyümölcsfiók * | 14. A hűtőtér ajtajában lévő polcok |
| 7. Jégkockakészítő * | 15. 1 tojástartó |
| 8. Jégkockatartó * | |

* Bizonyos típusoknál

Նախֆան սարֆի օգտագործումը, ընթերցե՛ք այս հրահանգները: Պահե՛ք դրանք ձեռքի տակ՝ հետագայում անդրադառնալու համար:

Այս ցուցումներն ու սարքավորումները պարունակում են կարևոր անվտանգության նախագրուճացումներ, որոնք պետք է դիտարկել ցանկացած ժամանակ: Արտադրողը որևէ պատասխանատվություն չի կրում այս անվտանգության ցուցումներին չհետևելու, սարքերի ոչ պատշաճ օգտագործման և վերահսկողության համակարգի սխալ տեղադրման համար:

⚠ Շատ փոքր երեխաներին (0-3 տարեկան) պետք է հեռու պահել սարքավորումից: Փոքր երեխաներին (3-8 տարեկան) պետք է հեռու պահել սարքավորումից և շարունակաբար վերահսկել: **8** տարեկան և ավելի երեխաները, ինչպես նաև այն անձիք ովքեր ունեն թույլ ֆիզիկական, զգայական և մտավոր կարողություններ և սարքերի վերաբերյալ փորձի և գիտելիքի պակաս, կարող են առնչվել այդ սարքերի հետ, եթե նրանց տրվել է դրանց օգտագործման համար անհրաժեշտ անվտանգության ցուցումներ, ինչպես նաև գիտակցում են թե ինչպիսի վտանգ են դրանք պարունակում: Երեխաները չպետք է խաղան սարքերի հետ: Դրանց մաքրումը և պահպանումը չպետք է իրականացվի երեխաների կողմից առանց խորհրդատվության:

3-ից **8** տարեկան երեխաներին չի թույլատրվում բեռնել կամ բեռնաթափել սառեցնող սարքը:

ԹՈՒՅՂԱՏՐԵԼԻ ՕԳՏԱԳՈՐԾՈՒՄ

⚠ **ԶԳՈՒՇԱՑՈՒՄ**. Այս սարքավորումը նախատեսված չէ արտաֆին անջատման սարքով շահագործելու համար,

ինչպիսիք են՝ ժամանակաչափը կամ հեռակառավարվող համակարգը:

⚠ Այս սարքավորումը նախատեսված է կենցաղում և նմանատիպ միջավայրերում օգտագործելու համար, ինչպիսիք են՝ խանութներում, գրասենյակներում և այլ աշխատանքային միջավայրերում աշխատակազմի համար նախատեսված խոհանոցային տարածքներում, գյուղատնտեսական տներում, հյուրանոցների, մոթելների և այլ բնակելի միջավայրերի հաճախորդների կողմից:

⚠ Այս սարքավորումը նախատեսված չէ մասնագիտական օգտագործման համար: Չի կարելի սարքն օգտագործել դրսում:

⚠ Այս սարքավորումը նախատեսված է օգտագործելու բացառապես գինու պահպանման համար: Շեքը մետապես դրե՛ք առանց փաթեթավորման, տակառի կամ արկղերի: Տարողությունը նշված է «Գինու շեքի պահեստավորում» բաժնում:

⚠ «Սարքավորման ներսում գտնվող լամպը հատուկ նախագծված է կենցաղային տեխնիկայի համար և հարմար չէ սենյակի ընդհանուր լուսավորման համար (ԵՂ Կանոն 244/2009)»:

⚠ Սարքավորումը նախատեսված է շահագործել այն վայրերում, որտեղ շրջակա միջավայրի ջերմաստիճանը գալիս է հետևյալ տիրույթներից ըստ գնահատման սանդղակի վրա նշված կլիմայական դասի:

Սարքը չի կարող աշխատել, եթե այն երկար ժամանակ մնացել է տվյալ տիրույթում չնախատեսված ջերմաստիճանի ներքև:

Շրջակա միջավայրի ջերմաստիճանի կլիմայական դասը.

SN: 10-ից 32°C;

N: 16-ից 32°C;

16-ից 38°C;

T: 16-ից 43°C



Այս սարքավորումը չի պարունակում ԲՅԱ-ներ: Սառեցման նյութը պարունակում է R600a (HC):

Մեթիլպրոպան պարունակող սարքեր (R600a).

Մեթիլպրոպանը բնական գազ է առանց շրջակա միջավայրի ազդեցության, բայց դյուրավատ է:

Հետևաբար համոզվեք, որ սառեցնող նյութի խողովակները վնասված չեն հատկապես սառեցնող նյութը դատարկելիս:

⚠ ՆԱԽԱԶԳՈՒՇԱՅՈՒՄ. Չի կարելի վնասել սարքի սառեցնող նյութի խողովակները:

⚠ ՆԱԽԱԶԳՈՒՇԱՅՈՒՄ. Հովացման համար նախատեսված սարքի բաց հատվածները գերծ պահել խոչընդոտներից:

⚠ ՆԱԽԱԶԳՈՒՇԱՅՈՒՄ. Չի կարելի օգտագործել մեխանիկական, էլեկտրական կամ բնիական միջոցներ սառեցման գործընթացն արագացնելու համար, բացառությամբ եթե դրանք նախատեսված չեն արտադրողի կողմից:

⚠ ՆԱԽԱԶԳՈՒՇԱՅՈՒՄ. Չի կարելի օգտագործել կամ տեղադրել էլեկտրական սարքեր այս սարքավորման խցիկում, եթե դրանք արտադրողի կողմից թույլատրված տիպի սարքեր չեն:

⚠ Չի կարելի պահել պայթուցիկ կամ դյուրավատ նյութեր, ինչպիսիք են անբոցոլների տարաները, ինչպես նաև գնել կամ օգտագործել բենզին կամ այլ դյուրավատ նյութեր սարքի:

⚠ Վնասված խցիկը պետք է հնարավորինս շուտ փոխել:

⚠ Գինու պահեստը պետք է

օգտագործվի միայն շեքերի պահպանման համար, չի կարելի այնտեղ որևէ տեսակի մթերք դնել:



Պ ե ն տ ա ֆ տ ո թ ր ո լ թ ա ն ն օ գ տ ա գ ո Ր Վ Ի Մ Ա Է որ պ ե ս ու ու ա ճ ն ող ն յ ու թ մ ե կ ու ա ճ մ ա ն փ Ր Վ Ի Մ Ր Ի մ է ջ և այ ն դ յ ու թ ա Վ ա թ գ ա զ է:

ՏԵՂԱԴՐՈՒՄ

⚠ Սարքավորումը պետք է տեղադրել երկու կամ ավելի անձիք. կա վնասված ստանալու հավանականություն. Փաթեթավորումից հանելու և տեղադրելու համար օգտագործեք պաշտպանիչ ձեռնոցներ. կա կտրված ստանալու հավանականություն:

⚠ Տեղադրումը՝ ներառյալ ջրամատակարարումը (առկայության դեպքում), էլեկտրամիացումները և վերանորոգման աշխատանքները պետք է իրականացվեն որակավորված տեխնիկի կողմից: Չի կարելի վերանորոգել կամ փոխել սարքի որևէ մաս, եթե տվյալ արտադրանքի ձեռնարկում նշված չէ: Երեխաներին պետք է հեռու պահել տեղադրման վայրից: Սարքավորումը փաթեթավորումից հանելուց հետո պետք է համոզվել, որ այն չի վնասվել տեղափոխման ժամանակ: Խնդիրների դեպքում կապ հաստատեք մատակարարի կամ Ձեր մտտակա Վաճառված Ապրանքների Սպասարկման Ծառայության հետ: Տեղադրելուց հետո, փաթեթավորման նյութերը (պլաստմաս, փրփրապլաստմասե մասեր և այլն) պետք է պահել, որպեսզի դրանք հասանելի չլինեն երեխաներին. Կա շեղանկեղծ լինելու հավանականություն: Սարքավորումը չպետք է միացված լինի հոսանքին նախքան տեղադրելը. կա է լ է կ տ ր ա հ ա թ Վ Է լ ո լ հավանականություն:

Տեղադրման ընթացքում համոզվեք որ սարքավորումը չի վնասել հոսանքի

մալուխը. կա էլեկտրահարվելու հավանականություն: Սարքավորումը ակտիվացրե՛ք միայն տեղադրելուց հետո:

⚠ Հարկավոր է գոույՇ լինել, որպեսզի սարքը տեղափոխելու ժամանակ հատակը չվնասվի: Սարքը տեղադրե՛ք հատակին կամ լավ հեղե՛ք այնպիսի վայրում, որը համապատասխան կլի՛նի սարքի քա՛շի համար, ինչպես նաև հարմար կլի՛նի վերջինի չափսերի և օգտագործման համար: Ստուգե՛ք արդյո՞ք սարքավորումը ջերմության աղբյուրին մոտ չի գտնվում, և արդյո՞ք չորս ոտիկները կայուն են և դիպչում են հատակին՝ կարգավորելով դրանք համապատասխանաբար, և ստուգե՛ք արդյո՞ք այն կատարելապես հարթ է՝ օգտագործելով հարթաչափ: Սպասե՛ք անվազն երկու ժամ նախքան սարքավորումը միացնելը, որպեսզի համոզվե՛ք որ սառեցնող նյութը լիովին արդյունավետ է:

⚠ Օդափոխության պատշա՛ն ապահովման համար պետե՛ք է սարքավորման երկու կողմերում և վերևում ազատ տարածություն թողնել: Սարքավորման ետևի մասի և պատի միջև հեռավորությունը պետե՛ք է լինի 50 մմ տա՛մ մակերեսների մուտք գործելուց խուսափելու համար: Այդ տարածքի կրճատումը կբարձրացնի արտադրանքի էներգիայի սպառումը:

⚠ **Ն Ա Խ Ա Ջ Գ ՈՒ Ծ Ա Ց ՈՒ Մ** . Սարքավորումը տեղադրելիս ստուգե՛ք, որպեսզի հոսանքի մատակարարման լարը վնասված կամ ինչ-որ տեղ թակարդված չլինի:

⚠ **ՆԱԽԱՋԳՈՒԾԱՑՈՒՄ**. Անկայուն դիրքի հետևանքով առաջացող վտանգից խուսափելու համար սարքավորման դիրքի փոխումը և ուղղումը պետե՛ք է կատարվի արտադրողի ցուցումներին համապատասխան:

Արգելվում է գինու պահոցը տեղադրել

այնպես, որ գազօջախի մետաղյա խողովակը, գազի կամ ջրի մետաղյա խողովակները կամ էլեկտրական լարերը շփվեն սառնարանի հետևի պատի հետ (կոնդենսատորի կծիկ):

⚠ Դռան հետադարձելիությունը նախատեսված չէ: Մի փորձե՛ք դուռը հետադարձել:

ԷԼԵԿՏՐԱՏԵԽՆԻԿԱԿԱՆ ՆԱԽԱՋԳՈՒԾԱՑՈՒՄԵՐ

⚠ Անհրաժեշտ է սարքավորումն անջատել հոսանքի աղբյուրից՝ հանելով խրոցակը, կամ բազմաբևեռ անջատիչի միջոցով, որը տեղադրված է վարդակի վերին մասում՝ էլեկտրագծերի անցկացման կանոնների համաձայն, ինչպես նաև սարքավորումը պետե՛ք է հողանցվի՝ համաձայն ազգային անվտանգության ստանդարտների:

⚠ Չի կարելի օգտագործել երկարացման լարեր, բազմաթիվ վարդակներ կամ ադապտերներ: Էլեկտրական բաղադրիչները չպետե՛ք է հասանելի լինեն օգտագործողին տեղադրելուց հետո: Չի կարելի օգտագործել սարքավորումը, երբ Չեր ձեռքերը թաց են կամ ոտաբոբիկ ե՛ք:

Չի կարելի սարքավորումը շահագործել, եթե դրա մալուխը կամ խրոցակը վնասված են, պատշա՛ն կերպով չի ա՛շխատում, վնասված է կամ ընկել է:

⚠ Եթե էլեկտրամատակարարման լարը վնասված է, ապա այն պետե՛ք է փոխարինել

նմանատիպ լարով արտադրողի կամ որակավորված անձանց կողմից՝ վտանգից խուսափելու համար - կա էլեկտրահարվելու վտանգ:

⚠ **Ն Ա Խ Ա Ջ Գ ՈՒ Ծ Ա Ց ՈՒ Մ** . Սարքավորման հետևի մասում չի կարելի տեղադրել բազմաթիվ շարժական վարդակներ կամ շարժական հոսանքի աղբյուրներ:

ՄԱՔՐՈՒՄԸ ԵՎ ՊԱՀՊԱՆՈՒՄԸ

⚠ **ՆԱԽԱՋԳՈՒԾԱՑՈՒՄ**. Համոզվե՛ք, որ սարքը անջատված է և

էլեկտրաէներգիա չի մատակարարվում նախքան ցանկացած սպասարկման աշխատանք իրականացնելը: Վնասվածք ստանալու ռիսկից խուսափելու նպատակով օգտագործեք պաշտպանիչ ձեռնոցներ (պատուվածքի ռիսկ) և անվտանգության կոշիկներ (կոնտուզիայի ռիսկ); բռնեք երկու անձով (բերք կրճատելու համար); երբեք մի կիրառեք գոլորշու մաքրող սարք (էլեկտրառեղի ռիսկ):

Ոչ մասնագիտական վերանորոգումները, որոնք լիազորված չեն արադրողի կողմից, կարող են վտանգել առողջությունը և անվտանգությունը, որի համար արտադրողը պատասխանատվություն չի կրում: Ոչ պրոֆեսիոնալ վերանորոգումների և սպասարկման արդյունքում առաջացած ցանկացած թերություն կամ վնասվածք երաշխիքի մեջ չի մտնում, որի պայմանները ներկայացված են սարքի հետ արամադրվող փաստաթղթում:

⚠ Ձի կարելի օգտագործել հղի կամ կոպիտ մաքրիչներ ինչպիսիք են պատուհանի ցողիչները, սանրող մաքրիչները, դյուրավառ հեղուկները, մաքրող մոմերը, կոնցենտրացված լվացող միջոցները, գունավոր նյութեր հեռացնող հեղուկները որոնք պարունակում են նավթամթերքներ պլաստմասե մասերի, գունների երեսամասերի կամ խցիկների վրա: Ձի կարելի օգտագործել թղթե սրբիչներ, սանրող բարձիկներ կամ այլ կոպիտ մաքրող գործիքներ:

ՓԱԹԵԹԱՎՈՐՄԱՆ ԴՅՈՒԹԵՐԻ ՇԵՌԱՑՈՒՄ

Փաթեթավորման նյութը 100%-ով վերամշակման ենթակա է և նշված է այդ նշանով : Փաթեթավորման սարքեր մասերը պետք է հեռացնել պատճառ կերպով և աղբի հեռացման տեղի իրավական կանոններին համապատասխան:

ԿԵՆՑԱՂԱՅԻՆ ՏԵԽՆԻԿԱՅԻ ՇԵՌԱՑՈՒՄ

Այս սարքավորումն արտադրված է վերամշակվող կամ վերաօգտագործվող նյութերից:

Դրա հեռացումն անհրաժեշտ է կատարել տեղի աղբահանման կանոններին համապատասխան:

Կենցաղային էլեկտրատեխնիկաների վերանորոգման և վերամշակման վերաբերյալ ինֆորմացիա ստանալու համար անհրաժեշտ է կապ հաստատել Ձեր համապատասխան տեղամասի կենցաղային աղբի հավաքման ծառայության հետ կամ դիմել այն խանութը որտեղից գնել եք սարքավորումը: Այս սարքը համապատասխանում է 2012/19 / EU եվրոպական հրահանգին, էլեկտրական և էլեկտրոնային սարքավորումների թափոնների (WEEE) և էլեկտրական ու էլեկտրոնային սարքավորումների թափոնների 2013 թվականի կանոնակարգերին (փոփոխված):

Հանձնվելով, որ արտադրանքի հեռացումը կատարվել է ճիշտ կերպով, դրանով օգնած կլինեք կանխելու պոտենցիալ բացասական հետևանքները բնակավայրի և մարդու առողջության վրա:

Արտադրանքի վրա  կամ դրա փաստաթղթերում նշված նշանը ցույց է տալիս որ այն չպետք է մտնի որպես կենցաղային աղբ այլ պետք է տեղափոխել համապատասխան կենտրոն, որտեղ կատարվում է էլեկտրական և էլեկտրոնային սարքերի վերամշակում:

ԷՆԵՐԳԱՆՎԱՅՈՒՂՈՒԹՅԱՆ ՆՈՐՀՈՒՐԴՆԵՐ

Անհրաժեշտ է սարքավորումը տեղադրել չոր, լավ օդափոխվող սենյակում և հեռու որևէ ջերմային աղբյուրից (օրինակ՝ ռադիատոր, կաթսա և այլն) և այնտեղ որտեղ արևի ուղիղ ճառագայթներ չկան: Անհրաժեշտության դեպքում օգտագործել մեկուսիչ թիթեղ:

Պատճառ օդափոխություն ապահովելու համար անհրաժեշտ է հետևել հրահանգներին:

Սարքավորման ետևում ոչ բավարար օդափոխությունը բարձրացնում է էներգիայի սպառումը և նվազեցնում առևտրային արդյունավետությունը:

Դուրս հաճախակի բացելով՝ կարող եք էներգիայի Սպառման անի պատճառ դառնալ:

Սարքավորման ներքին ջերմաստիճանի և էներգիայի սպառման վրա կարող է ազդեցություն ունենալ նաև բնակավայրի ջերմաստիճանը, ինչպես նաև սարքավորման գտնվելու վայրը: Ջերմաստիճանը կարգավորելիս պետք է հաշվի առնել այս գործոնները: Անհրաժեշտ է դառն բացումը հասցնել մինիմումի:

Պետք չէ անհանգստանալ կոմպրեսորից լսվող աղմուկից, որոնք համարվում են նորմալ աշխատանքային ձայներ:

Այս ապրանքը պարունակում է էներգիայի արդյունավետության F դասի լսյախ աղբյուր:



ՏԱՐԲԵՐ ԳՈՐԾԱՌՈՒՅԹՆԵՐ ԵՎ ՀՆԱՐԱՎՈՐՈՒԹՅՈՒՆՆԵՐ

Տեղեկատվության նոր սերնդի գովազման տեխնոլոգիայի մասին
Նոր սերնդի գովազման տեխնոլոգիայով սառնարանների աշխատանքային համակարգը տարբերվում է ստատիկ սառնարաններից: Այլ սառնարանների սառցախցիկում հնարավոր է սառույց առաջանալ դրան բացվածքների և մթերքի խոնավության շնորհիվ: Նման սառնարաններում անկրծեռ է կանոնավոր կերպով հալեցում իրականացնել: սառնարանը պարբերաբար պետք է անջատվի, սառեցված մթերքը տեղափոխվի հարմոր տարայի մեջ և սառցախցիկում առաջացած սառույցը հեռացվի:

Նոր սերնդի գովազման տեխնոլոգիայով սառնարաններում չոր սառը օդը հավասարապես մղվում է սառնարանի և սառցախցիկի մեջ օդափոխիչի օգնությամբ: Սառը օդը սառեցնում է Ջեր մթերքը հավասարապես և համաչափ՝ կանխելով խոնավությունը և սառույցի առաջացումը:

Սառնարանի խցիկում սառնարանի խցիկի վերևում տեղադրված օդափոխիչի միջոցով փչվող օդը սառեցվում է օդի ծորանի հետևի անցքից անցնելիս: Միևնույն ժամանակ, օդը դուրս է փչվում օդի ծորանի անցքերից՝ հավասարապես տարածելով սառը օդը սառնարանի խցիկում:

Քանի որ սառցարանի և սառնարանի խցիկի միջև օդի հոսք չկա, հոտերը չեն խառնվի:

Սրա արդյունքում, Ջեր նոր սերնդի գովազման տեխնոլոգիայով սառնարանը հեռա է օգտագործել, ինչպես նաև ծավալուն է և ունի էսթետիկ տեսք:

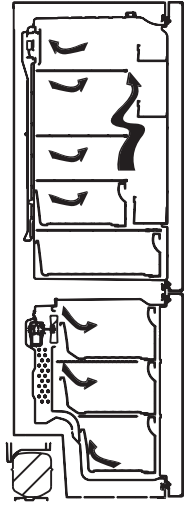

Էկրան և վերահսկողության վահանակ

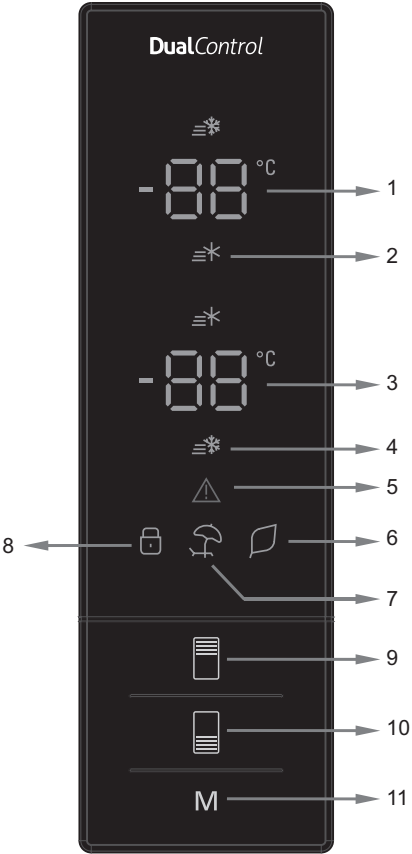

Վերահսկողության վահանակի օգտագործում

1. Սա գոյնի կարգավորման արժեքի էկրանն է:
2. Սա գերգովազման ցուցիչն է:
3. Սա սառցարանի կարգավորման արժեքի էկրանն է:
4. Սա գերսառեցման ցուցիչն է:
5. Սա ախազանգի նշանն է:
6. Սա էկոնոմ ռեժիմի նշանն է:
7. Սա հանգստի ռեժիմի նշանն է:
8. Սա կապուլե էրեխաների համար նշանն է:
9. Այն հնարավորություն է ընձեռում սառցարանի կարգավորման արժեքը փոխել և ցանկության դեպքում գերսառեցման ռեժիմը ակտիվացնել:
Ձմռանը ցուցիչ արկղը հնարավոր է կարգավորել 8, 6, 5, 4, 2 °C գերգովազման վրա:
10. Այն հնարավորություն է ընձեռում սառցարանի կարգավորման արժեքը փոխել և ցանկության դեպքում գերսառեցման ռեժիմը ակտիվացնել: Սառցարանը հնարավոր է կարգավորել -16, -18, -20, -22, -24 °C գերսառեցման վրա:
11. Այն հնարավորություն է ընձեռում ցանկության դեպքում ակտիվացնել ռեժիմները (էկոնոմ, հանգստի...):

Գործարկել Ձեր սառնարանը

Գերատեցման ռեժիմ

Ինչպե՞ս պետք է այն օգտագործել:

- Սեղմեք սառցարանի կարգավորման կոճակը մինչև Գերատեցման ռեժիմը հայտնվի էկրանին: Ձայնային ազդանշանը կստացանք: Ռեժիմը կկարգավորվի:

Այս ռեժիմի ժամանակ՝

- Չովացուցիչ արկղի ջերմաստիճանը և գերզովացման ռեժիմը հնարավոր է կարգավորել: Այս դեպքում, գերատեցման ռեժիմը շարունակվում է:
- Էկրան և հանգստի ռեժիմները հնարավոր չէ ընտրել:
- Գերատեցման ռեժիմը հնարավոր է չեղարկել ընտրության նույն գործառույթով:

Ծանուցում: «Գերատեցում» ռեժիմը ավտոմատ կչեղարկվի 24 ժամ հետո կամ եթե սառցարանի սենսորի ջերմաստիճանը -25°C -ից ցածր է:



Գերզովացման ռեժիմ

Ինչպե՞ս պետք է այն օգտագործել:

- Սեղմեք գալացուցիչ արկղի կարգավորման կոճակը մինչև Գերզովացման ռեժիմը հայտնվի էկրանին: Ձայնային ազդանշանը կստացանք: Ռեժիմը կկարգավորվի:

Այս ռեժիմի ժամանակ՝

- Սառցարանի ջերմաստիճանը և գերատեցման ռեժիմը հնարավոր է կարգավորել: Այս դեպքում, գերզովացման ռեժիմը շարունակվում է:
- Էկրան և հանգստի ռեժիմները հնարավոր չէ ընտրել:
- Գերզովացման ռեժիմը հնարավոր է չեղարկել ընտրության նույն գործառույթով:3



Էկրանի ռեժիմ

Ինչպե՞ս պետք է այն օգտագործել:

- Սեղմեք «ռեժիմի կոճակը» այնքան մինչև էկրանը հայտնվի:
- Եթե ոչ մի կոճակ չսեղմվի 1 վայրկյան: Ռեժիմը կկարգավորվի: Էկրանը կբարձր 3 անգամ: Եթե ռեժիմը սահմանված է, ձայնային ազդանշանը կստացանք:
- Սառցարանի և սառնարանի խցիկի ջերմաստիճանի հատվածները ցույց կտան «E»:
- Էկրանի ռեժիմը և E-ն կվտավեն մինչև ռեժիմը ավարտվի:

Այս ռեժիմի ժամանակ՝

- Սառցարանը հնարավոր է կարգավորել: Եթե էկրանի ռեժիմը չեղարկվի, ընտրված կարգավորման արժեքները կգործեն:
- Չովացուցիչ արկղը հնարավոր է կարգավորել: Եթե էկրանի ռեժիմը չեղարկվի, ընտրված կարգավորման արժեքները կգործեն:
- Գերզովացման և գերատեցման ռեժիմները հնարավոր է ընտրել: Էկրանի ռեժիմը ավտոմատ չեղարկվում է և ընտրված ռեժիմը ակտիվանում:
- Հանգստի ռեժիմը հնարավոր է ընտրել էկրանի ռեժիմի չեղարկումից հետո: Ապա ընտրված ռեժիմը ակտիվանում է:
- Չեղարկելու համար պարզապես սնկրաժեռեք և սեղմեք ռեժիմի կոճակը:



Հանգստի ռեժիմ

Ինչպե՞ս պետք է այն օգտագործել:

- Սեղմեք «ռեժիմի կոճակը» այնքան մինչև հանգստի ռեժիմը հայտնվի:
- Եթե ոչ մի կոճակ չսեղմվի 1 վայրկյան: Ռեժիմը կկարգավորվի: Հանգստի ռեժիմը կբարձր 3 անգամ: Եթե ռեժիմը սահմանված է, ձայնային ազդանշանը կստացանք:
- Չովացման ջերմաստիճանի հատվածը ցույց կտա «-»:
- Հանգստի ռեժիմը և «-» կվտավեն մինչև ռեժիմը ավարտվի:

Այս ռեժիմի ժամանակ՝

- Սառցարանը հնարավոր է կարգավորել: Եթե հանգստի ռեժիմը չեղարկվի, ընտրված կարգավորման արժեքները կգործեն:
- Չովացուցիչ արկղը հնարավոր է կարգավորել: Եթե հանգստի ռեժիմը չեղարկվի, ընտրված կարգավորման արժեքները կգործեն:
- Գերզովացման և գերատեցման ռեժիմները հնարավոր է ընտրել: Հանգստի ռեժիմը ավտոմատ չեղարկվում է և ընտրված ռեժիմը ակտիվանում:
- Էկրանի ռեժիմը հնարավոր է ընտրել հանգստի ռեժիմի չեղարկումից հետո: Ապա ընտրված ռեժիմը ակտիվանում է:
- Չեղարկելու համար պարզապես սնկրաժեռեք և սեղմեք ռեժիմի կոճակը:



Ընդլեղի գոլացման ռեժիմ

Ինչպե՞ս պետք է այն օգտագործել:

- Այս ռեժիմը օգտագործվում է ընդլեղիները գոլացնելու համար կարգավորվող ժամանակի ընթացքում:

Այս ռեժիմի ժամանակ՝

- Սեղմե՛ք սառցարանի կոճակը **5 վայրկյան**:
- Սառցարանի կարգավորման արժեքի էկրանին հատուկ անխնայ կհայտնվի և գոլացման արկղի կարգավորման արժեքի էկրանին **05** կրաբքի:
- Սեղմե՛ք գոլացման արկղի կոճակը ժամանակի կարգավորման համար (**05 - 10 - 15 - 20 - 25 - 30** թայե):
- Երբ ընտրե՛ք ժամանակը, թվերը **3** անգամ կրաբքեն էկրանին և կինչի ազդեցում:
- Եթե ոչ մի կոճակ չսեղմվի **2** վայրկյան, ժամանակը կսահմանվի:
- Հեռահաձայնը սկսում է կարգավորված ժամից թայե առ թայե:
- Մնացած ժամանակը կրաբքի էկրանին:
- Այս ռեժիմը չեղարկելու համար սեղմե՛ք սառցարանի կարգավորման կոճակը **5** վայրկյան:



Կողպել երեխաների համար գործառույթ

Ինչպե՞ս պետք է այն օգտագործել:

- Բացառելու համար երեխաներին խաղող կոճակների հետ և վոխել Ջեր արած կարգավորումները, սաբբը ունի կողպել երեխաների համար հնարավորություն:

Ակտիվացնել կողպել երեխաների համար

- Սեղմե՛ք Սառցարանի կամ Ջովացուցիչ արկղի կոճակների վրա միաժամանակ **5** վայրկյան:

Այս ռեժիմի ժամանակ՝

- Սեղմե՛ք Սառցարանի կամ Ջովացուցիչ արկղի կոճակների վրա միաժամանակ **5** վայրկյան:

Մանուցում. Կողպել երեխաների համարը նույնպես կապահովվում, երբ հասնե՛ք ընդհատվի կամ սառնարանը հասնե՛նից անջատվի:



Էկրանի պահպանման ռեժիմ

Ինչպե՞ս օգտագործել:

- Այս ռեժիմը կակտիվանա, երբ սեղմե՛ք ռեժիմի կոճակի վրա **5** վայրկյան:
- Եթե ոչ մի կոճակ չսեղմվի **5** վայրկյանի ընթացքում, երբ ռեժիմը ակտիվ է, վերահսկողության վահանակի լույսերը կանջատվեն:
- Եթե սեղմե՛ք ցանկացած կոճակ, երբ վերահսկողության վահանակի լույսերը անջատված են, ընթացիկ կարգավորումները կհայտնվեն էկրանին և Դուք կկարողանա՛ք անել Ջեր ուզած կարգավորումը: Եթե ոչ չեղարկե՛ք էկրանի պահպանման ռեժիմը, ոչ էլ սեղմե՛ք ցանկացած կոճակի վրա **5** վայրկյան, վերահսկողության վահանակը կրկին կանջատվի:
- Էկրանի պահպանման ռեժիմը չեղարկելու համար կրկին սեղմե՛ք ռեժիմի կոճակը **5** վայրկյան:
- Երբ էկրանի պահպանման ռեժիմը ակտիվ է, կարող ե՛ք նաև ակտիվացնել կողպել երեխաների համար ռեժիմը:



Ջովացուցիչ արկղի ջերմաստիճանի կարգավորումներ

- Ջովացուցիչ արկղի կարգավորման ցուցիչի համար նախնական ջերմաստիճանի արժեքը **+4 °C** է:
- Սեղմե՛ք գոլացուցիչ արկղի կոճակը մեկ անգամ:
- Երբ առաջին անգամ սեղմե՛ք այս կոճակը գոլացուցիչ արկղի կարգավորման ցուցիչի վրա վերջին արժեքը կհայտնվի:
- Երբ սեղմե՛ք այս կոճակը, ավելի ցածր ջերմաստիճան կսահմանվի: (**+8 °C, +6 °C, +5 °C, +4 °C, +2 °C, գերզովացում**)
- Երբ սեղանում ե՛ք գոլացուցիչ արկղի կարգավորման կոճակը մինչև գերզովացման ճանճը հայտնվի և երբ չսեղմե՛ք արև կոճակ **1** վայրկյանում Գերզովացումը կրաբքի:
- Եթե շարունակե՛ք սեղմել, այն կվերսկսի **+8 °C**-ից:
- Նախնա՛ն շահագտի, Գերաստե՛ցման, Գերզովացման կամ էկրանի ռեժիմների ակտիվացնելը ընտրված ջերմաստիճանի արժեքը կմնա նույնը, երբ ռեժիմը ավարտվում է կամ չեղարկվում: Սաբբը շարունակում է աշխատել այս ջերմաստիճանի արժեքով:



Սառցարանի ջերմաստիճան կարգավորումներ

- Սառցարանի կարգավորման ցուցիչի համար նախնական ջերմաստիճանի արժեքը $-18\text{ }^{\circ}\text{C}$ է:
- Սեղմեք սառցարանի կարգավորման կոճակը մեկ անգամ:
- Երբ առաջին անգամ սեղմեք այս կոճակը էկրանին կրաքրի վերջին սահմանված արժեքը:
- Երբ սեղմեք այս կոճակը, ավելի ցածր ջերմաստիճան կահանմով ($-16\text{ }^{\circ}\text{C}$, $-18\text{ }^{\circ}\text{C}$, $-20\text{ }^{\circ}\text{C}$, $-22\text{ }^{\circ}\text{C}$, $-24\text{ }^{\circ}\text{C}$ գերատեցում):
- Երբ սեղմում եք սառցարանի կարգավորման կոճակը մինչև գերատեցում հասնելու հայտնվելի և երբ չսեղմեք որևէ կոճակ 1 վայրկյանում Գերատեցումը կրաքրի:
- Եթե շարունակեք սեղմել, այն կվերսկսի $-16\text{ }^{\circ}\text{C}$ -ից:
- Նախման Հանգստի, Գերատեցման, Գերզովացման կամ էկրանում ռեժիմների ակտիվացնելը ընտրված ջերմաստիճանի արժեքը կմնա հույսը, երբ ռեժիմը ավարտվում է կամ չեղարկվում: Սարքը շարունակում է աշխատել այս ջերմաստիճանի արժեքով:



Ձմռան ցուցումներ ջերմաստիճանի կարգավորումների վերաբերյալ

- Ձմռան ցուցումներ կարգավորումները պետք է իրականացվեն դառն բացելու հանձնարարության և սառնարանում պահվող մթերքի քանակի համաձայն:
- Մի անգեք այլ կարգավորման նախման մի կարգավորման ավարտը:
- Ձեր սառնարանը պետք է ճանապարհով ամբողջովին սառելու նպատակով հասնելին միացնելուց հետո առանց ընդհատման մինչև 24 ժամ Երջակա ջերմաստիճանի համապատասխան: Ձեր սառնարանի դռները հաճախ մի բացեք և այդ ընթացքում շատ մթերք մի դրեք մեջը:
- 5 րեպով հետազգելու գործառույթը կիրառվում է կանխելու համար Ձեր սառնարանի կոմպրեսորին վնասելը և խրոցակից հանում է և հետո կրկին միացնում գործարկելու համար կամ երբ հասանքը անջատվում է: Ձեր սառնարանը կսկսի նորմալ աշխատել 5 րոպե հետո:
- Ձեր սառնարանը նախագծված է աշխատելու չափանիւշներում նշված Երջակա միջավայրի միջակայքերում տեղեկատվական պիտակի վրա նշված կլիմայական դասի համաձայն: Նորիսպ չենք տալիս գործարկել Ձեր սառնարանը զովացման արդյունավետության պայմաններում նշված ջերմաստիճանի սահմանաչափից դուրս:
- Այս սարքը նախագծված է օգտագործել $10\text{ }^{\circ}\text{C}$ - $43\text{ }^{\circ}\text{C}$ միջակայքի Երջակա ջերմաստիճանի պայմաններում:

Կլիմայական դաս	Միջավայրի Ջերմաստիճանը ($^{\circ}\text{C}$)
SN:	10-ից $32\text{ }^{\circ}\text{C}$
ST:	16-ից $38\text{ }^{\circ}\text{C}$;
N:	16-ից $32\text{ }^{\circ}\text{C}$
T:	16-ից $43\text{ }^{\circ}\text{C}$

Պարագաներ

Սառույց պատրաստել (Որոշ մոդելներում)

- Հանեք սառույցի պատրաստման սկստեղը
- Լցրեք ջուրը մինչև գիծը
- Տեղադրեք սառույցի պատրաստման սկստեղը իր նախնական դիրքով
- Երբ սառույցի խորանարդիկները պատրաստ են, շարժեք տարբեր սառույցի խորանարդիկները սառույցի արկի մեջ Լցնելու համար:

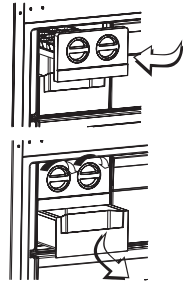

Ծանուցում.

- Մի Լցրեք սառույցի արկը ջրով սառույց պատրաստելու համար: Դա կարող է վնասել այն:
- Սառույց պատրաստող տարայի շարժը հնարավոր է դժվար լինի քանի դեռ սառնարանը աշխատում է: Նման դեպքում այն պետք է մաքրվի՝ հանելով ապակե դարակները:

Սառույցի սկստեղ (Որոշ մոդելներում)

- Սառույցի սկստեղը Լցրեք ջրով և տեղադրեք սառցարանի խցիկում:
- Երբ ջուրը ամբողջովին սառույց դառնա, կարող եք շարժել սկստեղը ինչպես ներկայացված է ստորև սառցե խորանարդիկները հանելու համար:



Ցրտահարման դարակ (Որոշ մոդելներում)

Սառցարանի կամ սառնարանի խցիկի փոխարեն մթերքը Ցրտահարման խցիկում պահելը հնարավորություն է ընձեռնում ավելի երկար պահել մթերքի բարձրությունը և համը՝ պահպանելով բարձր տեսքը:

Երբ ցրտահարման սկստեղը կեղտոտվում է, հանեք այն և լվացեք ջրով:

(Ձուրը սառում է $0\text{ }^{\circ}\text{C}$ -ում, բայց աղ և շաքարավազ պարունակող մթերքները սառում են ավելի ցածր ջերմաստիճանում) Սովորաբար ցրտահարման խցիկը օգտագործվում է հունձուկ, թեթև բրուս մթերք, բրինձ և այլն պահելու համար

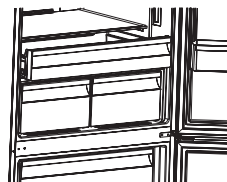

Մի տեղադրեք այն մթերքները, որոնք ուզում եք սառնեցնել կամ սառույցի սկստեղները ցրտահարման դարակում:

Հանել ցրտահարման դարակը

- Քաշեք ցրտահարման դարակը դեպի Ձեզ՝ ստեղծելով սեւեռի վրա:
- Ցրտահարման դարակը վերև քաշեք և հանեք այն սառնարանից:

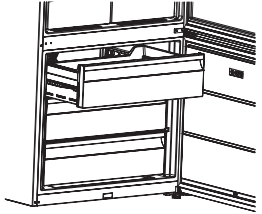

Սառցարանի արկղ

Սառցարանի արկղը բռնել է տալիս ավելի կոնսոլավոր պահպանել մթերքները:

Հանել սառցարանի արկղը:

- Քաշեք արկղը սրբան հնարավոր է դուրս
- Քաշեք արկղի դիմացի մասը վերև և դեպի դուրս:

! Մտնող խցիկը կրկին կարգավորելու համար նույն գործողությունը հակառակ իրակամացրեք:

Ծանուցում. Միշտ բռնեք արկղի բռնակը արկղը հանելիս:

Խոնավության հսկողություն

Երբ խոնավության հսկողությունը փակ դիրքում է, այն բռնել է տալիս բարձր մթերքը և բանջարեղենները ավելի երկար պահել:

Եթե փակ դարակը լինի է բացեք փակ դարակի առաջնամասում տեղադրված նոր կարգավորման էջ: Սա հնարավորություն է տալիս հսկել փակ դարակի օդը և խոնավության մակարդակը և փակ դարակում մթերքի պահպանման տևողությունը ավելանում է:

Եթե աղակի դարակի վրա նկատում եք սրևէ խոտրյուն, խոնավության հսկողությունը պետք է սահմանվի բաց դիրքով:

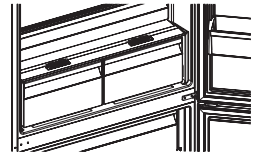

Դուռն կարգավորվող դարակ (Որոշ մոդելներում)

Հինգ տարբեր բարձրությունների կարգավորում է հնարավոր իրականացնել ապահովելու համար Ձեզ անհրաժեշտ պահպանման տարածքները դուռն կարգավորվող դարակով:

Դուռն կարգավորվող դարակի դիրքը փոխելու համար՝

Դարակի դիմացի մասը վեր բարձրացրեք (1) և դեպի վեր կամ վար ցարժեք դուռն կարգավորվող դարակը (2) երկու ձեռքով (Նկ. 1)

Նախքան դուռն դարակը հանելը համոզվեք, որ դուռն դարակը տեղադրված է դուռն դիրքերով:

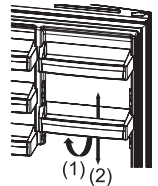

Նկ. 1

Ակտիվ թրվածիկն (Որոշ մոդելներում)

Ակտիվ թրվածիկը բացասական խոնոներ է տարածում, սրբոն չեզոքացնում են օդում տեղան հոտի և փուռ մասնիկները՝ բարելավելով մթերքի բարձրությունը:

Հեռացնելով այս մասնիկները սառնարանի օդից՝ ակտիվ թրվածիկը բարելավում է օդի որակը և վերացնում տեղան օդերը:

- Այս հատկանիշը բնորոշվի է: Այն հնարավոր է չլինի Ձեր ապրանքի վրա:
- Ձեր խոն առաջացնող սարքի գտնվելու վայրը ապրանքից ապրանք կարող է տարբերվել:

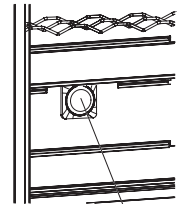

Ակտիվ թրվածիկն

Ակտիվ թարմ ֆիլտր (Որոշ մոդելներում)

Ակտիվ թարմ ֆիլտր տեխնոլոգիան օգնում է հեռացնել էրլիեն գազը (թարմ մթերքներից առաջացող բնական բիսպրոպեն) և փակ դարակից եկող տեղան հոտեր: Այս ձևով, մթերքը ավելի երկար ժամանակ է բարձր մնում:

- Ակտիվ թարմ ֆիլտրը պետք է մաքրվի տարիս մեկ անգամ: Ֆիլտրը պետք է մնա 65 °C աստիճան վառարանի մեջ 2 ժամ:
- Ֆիլտրը մաքրելու համար խնդրում ենք հանել ֆիլտրի արկղի հետևի ծածկը՝ քաշեք այն վրա և ուղղությամբ (A):
- Ֆիլտրը չպետք է վազցվի ջրով կամ սրբեք մաքրող նյութով:

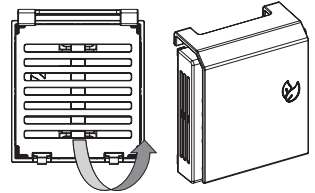

Ակտիվ թարմ ֆիլտր

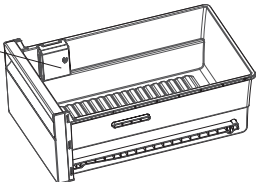

Ծանուցումներ. Ֆիլտրի հավաքված դիրքը հնարավոր է տարբերվի փակ դարակի նախագծից կախված: Տես դրա հետ կապված նկարները: Որոշ մոդելների համար ֆիլտրը հնարավոր չէ կցել ինչպես ցուցադրված է նկարներում: Այս դեպքում այն պարզապես կարող է դնել դարակում:

Պարզաների հատվածում տեսչական և տեստային նկարագրությունները կարող են տարբերվել ըստ Ձեր սարքի մոդելի:

Մթերքը տեղադրել սառնարանի անհնասառը հատվածում



Ձեր մթերքները ավելի լավ կպահպանվեն, եթե տեղադրեք դրանք անհնահարմար սառեցման հատվածում: Ամենաառը հատվածը փակ դարակի անմիջապես վերևում է:

Այս հատվածում վստահ լինելու համար, որ ցածր ջերմաստիճան է, հանդգնեք, որ դարակը տեղակայված է այս հեմիօի մակարդակին, ինչպես ներկայացված է նկարում:

Ջերմաստիճանի ցուցիչ(Որոշ մոդելներում)

Որպեսզի ավելի լավ կարգավորեք սառնարանը, այն զինել եեք ջերմաստիճանի ցուցիչով, որը գտնվում է անհնասառը հատվածում:

Դուք հեռուրյամբ կարող եք ստուգել, որ անհնասառը հատվածի ջերմաստիճանը կապահովվում է՝ երբ ցուցիչը ցույց է տալիս «OK», հետևապես է ջերմաչափը պատահաբար կարգավորված է և ներսի ջերմաստիճանը նիշում է:

Քանի որ «OK»-ը սև գույնով է հայտնվում, դժվար կլինի տեսնել այս ցուցումը, եթե ջերմաստիճանի ցուցիչը վատ լուսավորվի: Այս ցուցումը պատահաբար տեսնելու համար, պետք է բավականաչափ լուսավորություն լինի:

Եթե «OK» հեմը չի հայտնվում, հետևապես է ջերմաստիճանը շատ բարձր է անհրաժեշտ կլինի փոխել ջերմաչափի կարգավորումները և սպասել 12 ժամ նախքան ջերմաստիճանի տեսանելիությանը կրկին վերածելը:

ԾԱՆՈՒՑՈՒՄ: Դուք հաճախ բացելուց (կամ երկար բացելուց) կամ սարքում թարմ մթերք տեղադրելուց հետո, նորմալ է, որ «OK» ցուցումը չհայտնվի ջերմաստիճանի կարգավորման ցուցիչում: Եթե անհարմալ սառեցրեկորներ են առաջացել (սարքի ներքին պատին) սառնարանի իջնիկի գոլորշիացման սարքի վրա (ծանրաբեռնված սարք, սեղանակային բարձր ջերմաստիճան, դուրս հանախակի բացել), ջերմաստիճանի կարգավորման սարքը տեղադրեք ավելի ցածր դիրքով մինչև կոմպրեսորը կրկին անջատվի:

Ամենասառը հատվածի անհնաբարձր սահմանը նշված է կաշուն պիտակի ցածր կողմով (սլաֆի ծայր): Ամենասառը հատվածի ամենավերևի դարակը պետք է սլաֆի ծայրի հետ միևնույն մակարդակին գտնվի: Ամենասառը հատվածը այս մակարդակից ներքև է:

Քանի որ այս դարակները հանվում են, հանդգնեք, որ դրանք միշտ միևնույն մակարդակի վրա են կաշուն պիտակի վրա ներկայացված այս գոտու սահմանների հետ, որպեսզի երաշխավորվի այս հատվածի ջերմաստիճանը:

Ցուրբանցյալ տեսակի մթերքը իդեալական պահպանման ջերմաստիճան ունի և հետևաբար հատուկ գտնվելու վայր:

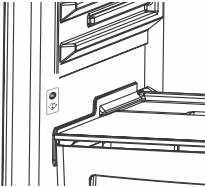

Գտնվելու վայրեր	Ապրանքներ
Վերևի դարակներ	Պատրաստված մթերքներ, աղանդեր և այլ մթերքներ արագ սպառելու համար
Ամենասառը հատված	Միս, թռչնամիս, խոզ և հում ձուկ Առավելագույն պահպանման ժամանակ՝ 1-ից 2 օր Թարմ մրգեր,
Փակ դարակ	Թարմ բանջարեղեն և մրգեր:
Դուրս եզր	Դուրս սկուտեղները պետք է շեղ դրվեն ներքին մասում և վերևի մասում, քանի որ դրանք փակվում են ընթացիկ օգտագործվող ապրանքներ, ինչպես օրինակ յուղաբուր, բուրբակներ և այլն:
	Կարգը, եփած պանիրը և ձուկ պետք է համապատասխան տարաներով դրվեն:

ԴԱՍԱՎՈՐԵԼ ՄԹԵՆՔԸ ՍԱՐՔԻ ՄԵՉ

Գործարկել Ձեր սառնարանը

- Նորմալ գործարկման պայմանների համար սառնարանի գովազնայ արկի մասի ջերմաստիճանի արժեքը 4 °C կարգավորելը բավական է:
- Խոնավության և հետևաբար սառնամանիքի աճի կրճատման համար երբեք հեղուկները բաց տարաներով սառնարանում մի տեղադրեք: Սառնամանիքը միտում ունի կուտակվել գոլորժի առաջացնող սարքի ամենասուր հատվածներում և այդ ժամանակ անհրաժեշտ կլինի ավելի հաճախ հալեցնել:
- Երբեք տաք սնունդը սառնարան մի դրեք: Տաք սնունդը պետք է բոլորովին սառչի սենյակային ջերմաստիճանում և պետք է սառնարանի խցիկում համապատասխան օդի շրջանառություն ապահովվի:
- Ոչինչ չպետք է դիպչի հետևի պատին, քանի որ այն սառնամանիք կուտաջացնի և փաթեթները կարող են կպնել հետևի պատին: Սառնարանի դուռը հաճախ մի բացեք:
- Դասավորեք միայն և մաքրած ձուկը (փաթեթների կամ պլաստիկ կտարների մեջ փաթաթված), որոնք օգտագործելու են 1-2 օրից, սառնարանի խցիկի ներքևի մասում (այսինքն փակ դարակի վերևը) , քանի որ սա ամենասուր հատվածն է և կապահովի լավագույն պահպանման պայմաններ:
- Կարող եք տեղադրել մրգերը և բանջարեղենը փակ դարակում առանց փաթեթավորման:

Ստորև ներկայացված են որոշ առաջարկներ գովազնայ խցիկում մթերքի տեղադրման և պահպանման վերաբերյալ:

Մթերք	Պահպանման առավելագույն ժամանակ	Սառնարանի խցիկում որտեղ դնել
Բանջարեղեն և մրգեր	1 շաբաթ	Բանջարեղենի արկը
Միս և ձուկ	2 - 3 օր	Պլաստիկ փայտիթեղի կամ սուպրակների մեջ փաթաթած կամ մսի տարայի մեջ (ապակե դարակի վրա)
Թարմ պանիր	3 - 4 օր	Դրան հատուկ դարակում
Կարագ և մարգարին	1 շաբաթ	Դրան հատուկ դարակում
Շափարված ապրանքներ կար և մածուկ	Մինչև արտադրողի կողմից հռչակված վերջնաժամկետը	Դրան հատուկ դարակում
Ձու	1 ամիս	Ձվի դարակում
Եփած մրբեր		Բոլոր դարակներում

ԾԱՆՈՒՑՈՒՄ: Կարտոֆիլը, սոխը և սխտարը պետք է պահվեն սառնարանում:

Սառցարանի խցիկ

- Նորմալ գործարկման պայմանների համար, ա• օգտագործել Ձեր սառնարանի խորը սառեցման խցիկը սառեցրած մրբերը երկար պահելու և սառուպատրաստելու համար:
- Սառցարանի խցիկի առավելագույն տարողության համար պարզապես վերևի և ներքևի հատվածների համար օգտագործեք ապակե դարակներ: Ստորին հատվածի համար օգտագործեք ներքևի գամբյուղը:
- Մի տեղադրեք նոր սառեցվող մրբերը արդեն սառած մրբերի կողքին:
- Դուք պետք է սառեցնեք մրբերը սառեցված լինելու համար (միս, աղացած միս և այլն) բաժանելով դրանք մասնաբաժինների այնպես, որ դրանք հնարավոր լինի օգտագործել մեկ անգամ:
- Կրկին մի սառեցրեք սառեցրած մրբերը, եթե դրանք հետ են եկել արդեն: Այն կարող է վտանգել Ձեր առողջությունը, քանի որ այն կարող է այնպիսի խոնդրներ առաջացնել, ինչպիսին է սննդի բուճակվածը:
- Մի տեղադրեք տաք ճեշերը խորը սառեցման նախն սառելը: Նախապես խորը սառեցման դրված սառեցրած մրբերը կարող է հոսել:
- Երբ սառեցրած մրբեր եք գնում, համոզվեք, որ դրանք սառեցվել են համապատասխան պայմաններում և փաթեթը պատված չէ:
- Սառեցրած մրբերը պահպանելիս փաթեթի վրայի պահպանման պայմաններին պետք է հետևել: Եթե ոչ մի բացատրություն չկա, մրբերը պետք է սպառել հնարավոր ամենակարճ ժամանակում:
- Եթե սառեցրած մրբերի փաթեթի մեջ խոնավություն է եղել և այն վատ հոտ ունի, ճանաչում է մրբերը նախկինում պահպանվել է սխալ պայմաններում և փչացել է:
Մի գնեք նման մրբերը:

- Սառեցրած մրերբի պահպանման տևողությունը փոխվում է կախված քրջակա ջերմաստիճանից, դրան համախ քացելուց և փակելուց, ջերմաստիճանի կարգավորումներից, մրերբի տեսակից և մրերբը գնելու պահից մինչև այն սառցարանը տեղավորելը անցած ժամանակահատվածից: Միևս հետևեք փաթեթավորման հրահանգներին և երբեք մի գերազանցեք նշված պահպանման տևողությունը:

Նշե՛նք, որ երբ ուզում եք սառցարանի դուռը փակելուց անմիջապես հետո կրկին բացել, այն հետադարձաբար չի բացվի: Դա նորմալ է Հավասարակշռության համեմուց հետո դուռը հետադարձաբար կբացվի:

Կարևոր ծանուցում՝

- Սառեցրած մրերբները, երբ հեռ են գալիս, պետք է պատրաստվեն ինչպես բարձր մրերբները: Երբ դրանք չեն պատրաստվում հեռ գալուց հետո, ապա ՆԲՖՆՔ չպետք է կրկին սառեցվեն:
- Պատրաստված կերակուրներում որոշ համեմուցներին համը (անխոն, ռեհան, կոտեմ, բացախ, տարբեր համեմուցներ, խմբի, սխտար, սոխ, մանանեխ, ուրց, մարջարամ, սև պղպեղ և այլն) փոխվում է և դրանց համը ուժեղանում է, երբ երկար ժամանակ են պահվում:
Այդ իսկ պատճառով, սառեցրած մրերբին պետք է վառք բանալուսրյամբ համեմուցները ավելացնել կամ ցանկալի համեմուցը պետք է ավելացվի, երբ մրերբը հեռ է եկել:
- Մրերբի պահպանման ժամկետը կախված է օգտագործված յուղից: Հիշատակել են մարգարիներ, կորրի ճարպը, ձիթապտղի ձեթը և կարագը և սխալ յուղեր են գեհնանաուի ձեթը և խոզի ճարպը:
- Հեղուկ մրերբը պետք է սառեցվի պլաստիկ բաժակներում, իսկ մյուս մրերբները պետք է սառեցվեն պլաստիկ թղթերի կամ սապրակների մեջ:

Միս և ձուկ	Պատրաստում	Պահպանման առավելագույն ժամանակ(ամիս)
Սրբեյք	Փաթաթել փայլաթիթեղի մեջ	6 - 8
Գառան միս	Փաթաթել փայլաթիթեղի մեջ	6 - 8
Տապակած կորրի միս	Փաթաթել փայլաթիթեղի մեջ	6 - 8
Հորրի մսի խորանարդիկներ	Փոքր կտորներով	6 - 8
Աղացած միս	Փաթեթներով առանց համեմուցներ օգտագործելու	1 - 3
Օրգաններ (կտորներ)	Կտորներով	1 - 3
Բուլոնյա ճրքեթիկ/սալամի	Պետք է փաթեթավորվի նույնիսկ երբ թաղարն ունի	
Հավ և հնդկահավ	Փաթաթել փայլաթիթեղի մեջ	4 - 6
Սագ և բադ	Փաթաթել փայլաթիթեղի մեջ	4 - 6
Եղնիկ,ճագար, վայրի խոզ	2.5կգ մասնաբաժիններով և որպես ֆիլե	6 - 8
Թարմ ջրի ձկներ (սաղմուն,կարպ,բրեյն, սիլուրոսիդա)	Ջկան փեթերը և սախրները մաքրելուց հետո, լվացեք և չորացրեք այն և անկրաժեռաույան դեպքում կտրեք պաչը և գլուխը:	2
Բարակ ձուկ: բաս, տորբոս, ֆլատուդեր		4
Յուղոտ ձկներ (թունո, մակուսել,կապույտ ձուկ, անչովի)		2 - 4
Մովախեցի	Մաքրած և սապրակներով	4 - 6
Խավիար	Փաթեթավորմամբ, ալյումինե կամ պլաստիկ տարայով	2 - 3
Խիտունջ	Աղի ջրում, ալյումինե կամ պլաստիկ տարայում	3

ԾԱՆՈՒՑՈՒՄ: Սառեցրած միսը պետք է պատրաստվի ինչպես բարձր միսը հեռ գալուց հետո: Երբ միսը չի պատրաստվում հեռ գալուց հետո,այն երբեք այլևս չպետք է կրկին սառեցվի:

Բանջարեղեն և մրգեր	Պատրաստում	Պահպանման առավելագույն ժամանակ(ամիս)
Երկար լսբի և լսբի	Լվացեք և կտրեք փոքր կտորների և խառնեք ջրում:	10 - 13
Լսբի	Կլպեք ու լվացեք և խառնեք ջրում	12
Կաղամբ	Մաքրեք և խառնեք ջրում	6 - 8
Գազար	Մաքրեք և կտրեք կտորների և խառնեք ջրում	12
Պղպեղ	Կտրեք պոչը, կտրեք երկու մասի և հանեք միջուկը ու խառնեք ջրում	8 - 10
Սպանախ	Լվացեք և խառնեք ջրում	6 - 9
Ծոպկակաղամբ	Հեռացրեք տերևները, միջնամասը երկու մասի բաժանեք և որոշ ժամանակ լինոնի հյութով բոլոքեք ջրում	10 - 12
Սմբուկ	Լվանալուց հետո շամ կտորների բաժանեք	10 - 12
Եգիպտացորեն	Մաքրեք և փաթեթավորեք իր կարով կամ ինչպես ֆաղցր եգիպտացորենը	12
Խնձոր և սանձ	Կեղև և կտոր	8 - 10
Ծիրան և դեղձ	Կտրեք երկու մասի և հեռացրեք կորիզը	4 - 6
Ելակ և մսե	Լվացեք և կլպեք	8 - 12
Եփած մրգեր	Տարալի մեջ ավելացնել 10 % շաքարավազ	12
Ծովախեցի	Մաքրած և ստորակներով	4 - 6
Սալոր, բալ, հոն	Լվացեք և մաքրեք կտերը	12

Կարևորներ	Պատրաստում	Պահպանման առավելագույն ժամանակ(ամիս)	Պահպանման պայմաններ
Փաթեթով (Պաստերիլիզացված) կաթ	Իր փաթեթով	2 - 3	Մաքուր կաթ – իր փաթեթով
Պանիր- բացառությամբ սպիտակ պանիրի	Կտորներով	6 - 8	Օրիգինալ փաթեթը կարող էք օգտագործել պահպանման կարճ ժամանակահատվածի համար: Ավելի երկար ժամանակահատվածի համար այն պետք է փաթեթել փայլաթիթեղի մեջ:
Կարագ, մարգարին	Իր փաթեթավորմամբ	6	

	Պահպանման առավելագույն ժամանակ (ամիսներ)	Սենյակային ջերմաստիճանում հետ գալու ժամանակ (ժամեր)	Վտարաբույս հետ գալու ժամանակ (րոպեներ)
Հաց	4 - 6	2 - 3	4-5 (220-225 °C)
Թխվածքաբլիթներ	3 - 6	1 - 1,5	5-8 (190-200 °C)
Խմորեղեն	1 - 3	2 - 3	5-10 (200-225 °C)
Կարկանդակ	1 - 1,5	3 - 4	5-8 (190-200 °C)
Ֆիլլո խմոր	2 - 3	1 - 1,5	5-8 (190-200 °C)
Պիցցա	2 - 3	2 - 4	15-20 (200 °C)

ՄԱՔՐՈՒՄԸ ԵՎ ՊԱՀՊԱՆՈՒՄԸ

- Սառնարանը անջատե՛ք հասանֆից հախֆան այն մաֆրելը:
- Մի լվացե՛ք Ձեր սառնարանը դրա մեջ ջուր լցնելով:
- Ներսի և դրսի մասերը չորացրե՛ք փափուկ կտորով կամ սպունգով՝ օգտագործելով տաֆ և օՆառոտ ջուր:
- Առանձին-առանձին հանե՛ք մասերը ր մաֆրե՛ք օՆառոտ ջրով: Մի լվացե՛ք այն սպառաֆ լվառնալու մեֆեռայի մեջ:
- Երբե՛ք մի օգտագործե՛ք պուրավառ, պայթուցիկ կամ ֆայֆայիչ նյութ մաֆրելու համար ինչպես օրինակ՝ առավարխալ, ֆազ կամ քրառ: Որո՜ւ առաջարկներ մասնավարեցվաժ են սառնե զովացուցիչ խցիկում Ձեր մրերֆի տեղադրման և պահպանման համար:

Համագվե՛ք, որ Ձեր սառնարանը հասանֆից անջատվաժ է մաֆրելու ժամանակ

Լուսաղիաղային լուսավարությունը փոխել

Երբ Ձեր սառնարանը Լուսաղիաղային լուսավարություն ունի կաղ հաստատե՛ք սղասարկման կենարանի հետ, ֆանի որ այն պետաֆ է փոխվի լվազարվաժ մասնագետների կողմից միայն:

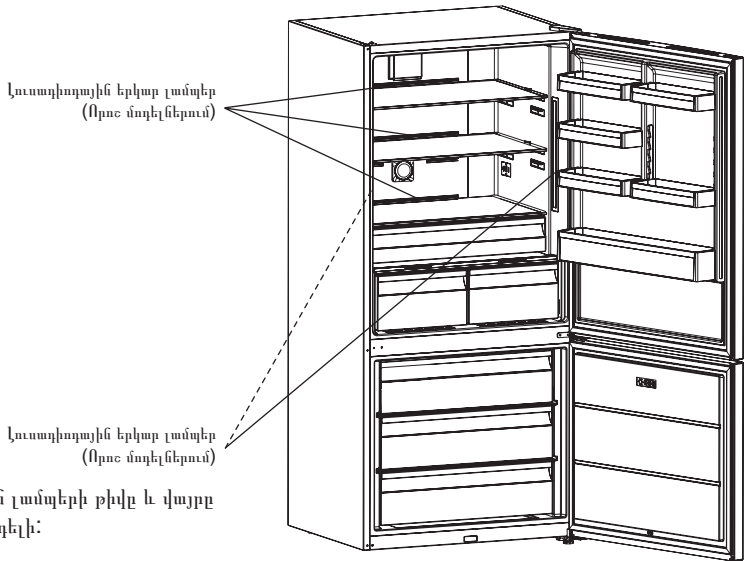

Մանուցում. Լուսաղիաղային լամպերի թիվը և վայրը հնարավոր է փոխել ըստ մոդելի:

ՏԵՂԱՓՈՒՑՈՒՄ ԵՎ ՏԵՂԱԴՐՄԱՆ ԴԻՐՔԻ ՓՈՓՈՒՑՈՒԹՅՈՒՆ

- Օրգինալ փաթերը և փրվուրը կարող են պահել կրկին տեղափոխելու համար (ընտրովի):
- Դու՛ք պետաֆ է աճրացնե՛ք Ձեր սառնարանը հաստ փաթերավարմամբ, կաղիբով կամ աժուր լառավ և կրկին տեղափոխելու համար հետևե՛ք փաթերավարման վրայի տեղափոխման հրահանգներին:
- Հանե՛ք շարժական մասերը (պարակները, պարագաները, բանջարեղենի արկղերը և այլն) կամ աժրացրե՛ք դրանք սառնարանին շակրի դեմ՝ օգտագործելով կրկին դիրՆավարելու և տեղափոխելու ժամանակ:

Միշտ տեղափոխե՛ք Ձեր սառնարանը դեղի վեր պարգաժ դիրՆով:

Դրան վերադիմումներում

- Հնարավոր չէ փոխել Ձեր ստանդարտի դաս բացվելու դիրքը, եթե Ձեր ստանդարտի դաս բունակները տեղադրված են դաս դիմային մակերեսին:
- Հնարավոր է փոխել դաս բացվելու դիրքը առանց բունակների մոդելների վրա:
- Եթե Ձեր ստանդարտի դաս դիրքը հնարավոր է փոխել, պետք է կապ հաստատեք մուտակա կիսազորված սպասարկման կենտրոն բացվելու դիրքը փոխելու համար:

ՆԱԽՔԱՆ ՎԱՃԱՌՎԱԾ ԱՊՐԱՆՔՆԵՐԻ ՍՊԱՍԱՐԿՄԱՆ ԿԵՆՏՐՈՆ ԶԱՆԳԱՀԱՐԵԼԸ

Ստուգեք զգուշացումները

Ձեր ստանդարտը զգուշացնում է Ձեզ, եթե գովազուցիչ արկիչի և ստացարանի ջերմաստիճանները ոչ բավարար մակարդակի վրա են կամ սարքը խնդիր ունի: Զգուշացման կոդերը ցուցադրվում են Ստացարանի և Զավազուցիչ արկիչի ցուցիչներում:

Սինվոլ Տեսակ	ՆՇԱՆԱԿՈՒԹՅՈՒՆ	ԻՆՉՈՒ	ԻՆՉ ԱՆԵԼ
SR	«Անարբույրյան զգուշացում»	Կա/կան որոշ մաս(եր) որոնք անարբ են կամ գովազման գործընթացում անարբույրյուն կա	Աջացուցարան համար հնարավորինս շուտ գնդգեղարեք Սպասարկման կենտրոն:
SR – Կարգավորեք թարթել արժեքը ստացարանի կարգավորման արժեքի էկրանին:	Ստացարանի խց. ոչ բավարար սառը	Այս զգուշացումը հատկապես կնկատվի երկար ժամանակ հոսանք չլինելու դեպքում:	<ol style="list-style-type: none"> 1. Մի ստեցրեք մթերքները, որոնք հեռ են եկել և օգտագործեք կարճ ժամանակահատվածում: 2. Ստացարանի ջերմաստիճանը կարգավորեք ավելի սառը արժեքների վրա կամ կարգավորեք գերառեցումը մինչև խցիկը նորմալ ջերմաստիճան ստանա: 3. Մի տեղադրեք բարձր մթերք մինչև այս անարբույրյունը անջատվի:
SR – Կարգավորեք թարթել արժեքը գովազուցիչ արկիչի կարգավորման արժեքի էկրանին:	«Ստանդարտի խց. բավական սառը չէ»	Ստույգ խցիկի իդեալական ջերմաստիճանը +4 0C է: Եթե տեսնեք այս զգուշացումը, ապա Ձեր մթերքները վաճառվում վտանգի տակ են:	<ol style="list-style-type: none"> 1. Կարգավորեք ստանդարտի ջերմաստիճանը ավելի սառը արժեքների վրա կամ կարգավորեք գերառեցումը ռեժիմը մինչև խցիկը նորմալ ջերմաստիճանի հասնի: 2. Հանախ մի բացեք դուռը մինչև այս անարբույրյունը վերանա:
SR – Կարգավորեք թարթել արժեքը ստացարանի կամ գովազուցիչ արկիչի կարգավորման արժեքի էկրանին:	«ոչ բավարար ստանդարտի Զգուշացում»	Այն «ոչ բավարար սառը» սխալի համադրությունն է երկու խցիկների համար:	Այս անարբույրյունը կնկատեք սարքը առաջին անգամ գործարկելիս: Այն կանջատվի, եթե խցիկները նորմալ ջերմաստիճանի հասնեն
SR – Կարգավորեք թարթել արժեքը գովազուցիչ արկիչի կարգավորման արժեքի էկրանին:	Ստանդարտի խց. չափազանց սառն է:	Մթերքները սառցակալում են և չափազանց շուտ սառը ջերմաստիճանից:	<ol style="list-style-type: none"> 1. Ստուգեք արդյոք «Գերբովազման ռեժիմը» միացած է 2. Բացարեք ստանդարտի ջերմաստիճանի արժեքները
“_”	«Ցածր լարման Զգուշացում»	Երբ հոսանքի մատակարարումը հասնում է ամենացածր 170 Վ-ի, սարքը ստանում է կայուն դիրք:	Սա անարբույրյուն չէ: Սա կանխում է կոմպրեսորը վնասելուց: Այս զգուշացումը կանջատվի լարման անհրաժեշտ մակարդակի հասնելուց հետո:

Երբ Ձեր ստանաբանը չի աշխատում.

- Արդյո՞ք հասանքի խափանում կա:
- Արդյո՞ք խրոջակը ճիշտ է միացված վարդակին:
- Արդյո՞ք վարդակի ապահովիչը, որին միացված է խրոջակը կամ հասանքի ապահովիչը պայթած է:
- Արդյո՞ք վարդակը սրվել է սնանաբառային ուղի: Ստուգելու համար, միացրե՛ք Ձեր ստանաբանի խրոջակը հաստատ աշխատող վարդակին:

Ե.բե Ձեր ստանաբանը լավ չի գովացնում.

- Արդյո՞ք ջերմաստիճանի կարգավորումը ճիշտ է:
- Արդյո՞ք Ձեր ստանաբանի դուռը հաճախ է բացվում և բաց քողովում երկար ժամանակ:
- Արդյո՞ք ստանաբանի դուռը պատճառ վրակ է:
- Արդյո՞ք դնում եք հազը կամ մթերքը ստանաբանում այնպես, որ ստանաբանի հետևի պատին այն դիպչի, որպեսզի խուսափե՛ք օդի շրջանառությունից:
- Արդյո՞ք Ձեր ստանաբանը չափից շատ է լցված:
- Արդյո՞ք համապատասխան հեռավորություն կա Ձեր ստանաբանի և հետևի ու կողմի պատերի միջև:
- Արդյո՞ք Երջակա ջերմաստիճանը գործարկման ձեռնարկում ճշգրիտ և անվտանգ միջակայքում է գտնվում:

Երբ Ձեր ստանաբանի խրոջակը մթերքը չափից շատ է սառած

- Արդյո՞ք ջերմաստիճանի կարգավորումը ճիշտ է:
- Արդյո՞ք վերջերս շատ մթերք է տեղադրվել ստոջարանի խրոջակում: Երբ այդպես է, Ձեր ստանաբանը հնարավոր է չափից շատ սառացնի ստանաբանի խրոջակում եղած մթերքը, քանի որ այն ավելի երկար է գործում այս մթերքները սառեցնելու համար:

Երբ Ձեր ստանաբանը շատ աղմուկ է հանում

Կարգավորված գովացուցիչ մակարդակը պահպանելու համար կամպրեսորը հնարավոր է ակտիվացնել ժամանակ առ ժամանակ: Ձեր ստանաբանի աղմուկը այս անգամ նորմալ է և իր գործառույթի շնորհիվ է: Երբ անհրաժեշտ գովացման մակարդակին հասնե՛ք, աղմուկը ավտոմատ կվաղարի: Երբ աղմուկը մնում է,

- Արդյո՞ք Ձեր սարքը կայուն է: Արդյո՞ք սոփերը կարմարացված են:
- Արդյո՞ք Ձեր ստանաբանի հետևում ինչ որ բան կա:
- Արդյո՞ք դարակներ կամ ամաններ կան հանվող դարակներին: Երբ այդպես է, տեղափոխե՛ք դարակները և/ կամ ամանները:
- Արդյո՞ք Ձեր ստանաբանի վրա դրված իրերը ճանկում են:

Նորմալ աղմուկ.

Ճրքերբազու (սառույցի հրքերբոց) աղմուկ

- Ավտոմատ հալեցման ընթացքում:
- Երբ սարքը սառած է կամ տաքացած (սարքի նյութի ընդլայնման շնորհիվ):

Կամբ հրքերբոց՝ կսվում է, երբ ջերմաստիճանը միացնում/ անջատում է կամպրեսորը:

Կամպրեսորի աղմուկ (Նորմալ շարժիչի աղմուկ)՝ Այս աղմուկը ճանաչելի է, որ կամպրեսորը նորմալ գործում է: Կամպրեսորը հնարավոր է ավելի շատ աղմուկ հանի կարճ ժամանակով, երբ այն ակտիվանում է:

Բլբլբաղմուկ աղմուկ և բաց՝ Այս աղմուկը առաջանում է, երբ սառնագեղարը հոսում է կամակարգի խոզովակների մեջ:

Ջրի հոսքի աղմուկ՝ Հավելյալ ժամանակ գալարիցացման տարայի մեջ հոսող ջրի նորմալ հոսքի աղմուկ: Այս աղմուկը հնարավոր է լսել հալելու ժամանակ:

Օդի փչելու աղմուկ (նորմալ փչելու աղմուկ)՝ Այս աղմուկը հնարավոր է լսել չսառցակաղող ստանաբանի դեպքում կամակարգի նորմալ գործարկման ժամանակօդի շրջանառության շնորհիվ:

Երբ ստանաբանի ներսում խոնավություն է առաջանում՝

- Արդյո՞ք բալար մթերքները պատճառ վարքավորված են: Արդյո՞ք սարքերը չարացված են նախնան ստանաբանը տեղադրելը:
- Արդյո՞ք ստանաբանի դռները հաճախ են բացվում: Սենյակի խոնավությունը ներքափակցում է ստանաբան, երբ դռները բաց են: Խոնավության առաջացումը ավելի արագ կլինի, երբ բացե՛ք դռները ավելի հաճախ, հատկապես երբ սենյակի խոնավությունը բարձր է:

Եթե դուք պատժվում եք քաղաքացիական և քրեական:

- Արդյունք մեղքի վաթսուցուց խնամարարում են դառն փակվելու:
- Արդյունք դառն խցիկները, դարակները և գրքերը պատժա տեղադրված են:
- Արդյունք դառն մեղքիչները կտարված են կամ պատված:
- Արդյունք Ձեր ստանարանը մակարդակի մակերեսին է:

Եթե ստանարանի խցիկի եզրերը, որոնց հետ դուք ղեկըն շփվում է, սոսք են՝

Հասկապես անտեր (տա՛հ եղանակին), այն մակերեսները, որոնց ղեկըն դիպչում է հնարավոր է ավելի տա՛հան կամ պրետարի գործարկման ժամանակ, սա նորմալ է:

ԿԱՐԵՎՈՐ ԿՇՈՒՄՆԵՐ՝

- Կամ պրետարի պատժախոսքան գործառնալը կակտվական հասանքի պատժական անջովուց, քանի որ գովաքան համակարգի գաղը դեռ ստաբիլիզացված չէ:
Ձեր ստանարանը կախտարի 5 բուլետից, կարիք չկա անհանգստանալ:
- Եթե երկար ժամանակ չե՛հ օգտագործելու Ձեր ստանարանը (օր.՝ ամառային արձակուրդներին) անջատե՛ք այն հասանքից: Մաքրե՛ք Ձեր ստանարանը 4-րդ մասի համաձայն և բաց թուլե՛ք դուրը, որպեսզի խոնավություն և հոս չընկնի:
- Եթե բուլդը վերանշալ կրահանգներին հետևելուց հետո խցիկը դեռ սակա է, խորհրդակցե՛ք մտախա լիզարված սպասարկման կենտրոնի հետ:
- Ձեր գնած սարքը նախատեսված է տան համար և կարող է՛ օգտագործել միայն տանը և նշված նպատակներով: Հարմար չէ անկարողյան կամ ընդհանուր օգտագործման համար: Եթե սպառողը սարքը օգտագործում է այնպես, որ այն չի համապատասխանում այս հասկանքներին, շեշտե՛ք, որ արտադրողը և վաճառողը պատասխանատվություն չեն կրում որևէ վերանորոգման կամ անսարքության համար, որը առաջացել է երաշխիքային շրջանում:

ԷՆԵՐԳԱՅՈՒՆՈՒՄԻ ԽՈՐՀՈՐԴՆԵՐ

1. ISԵղադրե՛ք սարքը սաղը, լավ օդափոխող սեղանակամ, բայց ոչ անմիջապես արևի լույսի ներքև և ոչ ջերմության աղբյուրների կողմին (առաջատոր, գազօջախ. և այլն): Եթե տեղադրե՛ք ջերմության աղբյուրների կողմին, օգտագործե՛ք մեղքիչ ավտո:
2. Թուղե՛ք որպեսզի տա՛հ սնունդն ու ընդլիկները գովաքան նախան ստանարանի կամ ստացարանի խցիկի մեջ դնելը:
3. Եթե ստացակալած մեղքը հետ է գալիս, դրե՛ք այն ստանարանի խցիկում: Սառած մեղքի ցածր ջերմաստիճանը կօգնի սառեցնել ստանարանի խցիկը մինչ այն հետ է գալիս՝ կրահատելով անհրաժեշտ էներգիայի քանակը:
4. Սարքում հեղուկներ տեղադրելիս համոզվե՛ք, որ դրանք ծածկված են: Այլապես սարքի ներսում խոնավությունը ավելանում է և այն սառեցնելու համար ժամանակը ավելի է երկարում: Ընդլիկներին հեղուկների ծածկելը նաև պահպանում է հոսն ու համը:
5. Մեղքը և ընդլիկները սարքում տեղադրելիս սարքի դուրը բացե՛ք և փակե՛ք հնարավորինս արագ սարքի ներսի ջերմաստիճանը կայուն պահելու համար:
6. Սարքում տարբեր ջերմաստիճանային պահանջներ ունեցող խցիկները կարիքիչները փակ պահե՛ք (փակ դարակ, սառեցնող դարակ ... և այլն):
7. Համոզվե՛ք, որ դառն մեղքիչը մաքուր է և պատժան վիճակում: Փոխե՛ք մեղքիչները, եթե դրանք մաքված կամ վնասված են:

ՍԱՌՔԻ ՄԱՍԵՐԸ ԵՎ ԽՑԻԿՆԵՐԸ

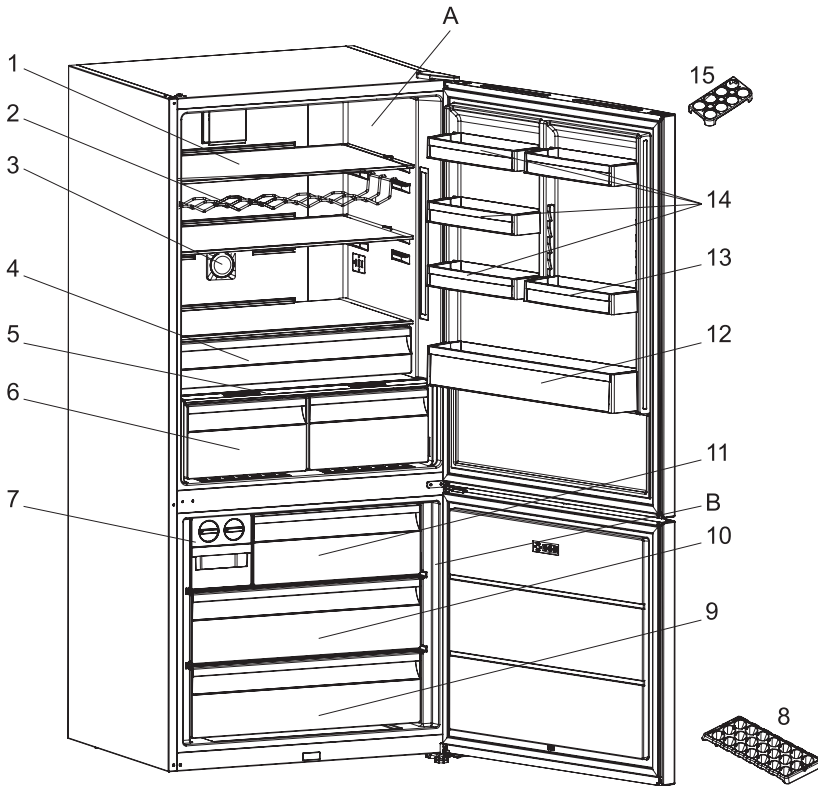

Այս պրեզենտացիան միայն տեղեկատվություն է սառփի մասերի վերաբերյալ:
Մասերը կտրոյ են տարբերվել սառփի մոդելից կախած:

- A. ՍԱՌՆԱՐԱՆԻ ԽՑԻԿ
- B. ՍԱՌՑԱՐԱՆԻ ԽՑԻԿ

- 1. Ստոնարանի խցիկի դարակներ
- 2. Շեքի դարակ / Գինու ցանց*
- 3. Իսն առաջացնող սառփ *
- 4. Ստեցման դարակ *
- 5. Փակ դարակի կախարիչ
- 6. Փակ դարակներ *
- 7. Ստույգի տարա *
- 8. Ստույգի սկուտեղ*
- 9. Ստացարանի ներքևի գամբյուլ
- 10. Ստացարանի մեջտեղի գամբյուլ
- 11. Ստացարանի վերևի գամբյուլ
- 12. Շեի դարակ
- 13. Դան կարգավորվող դարակ * / Դան դարակ
- 14. Զովացման խցիկի դան դարակներ
- 15. 1 ձվի տարա

* Որոշ մոդելներում

ΟΔΗΓΙΕΣ ΓΙΑ ΤΗΝ ΑΣΦΑΛΕΙΑ

ΣΗΜΑΝΤΙΚΟ, ΔΙΑΒΑΣΤΕ ΚΑΙ ΤΗΡΕΙΤΕ

Διαβάστε προσεκτικά αυτές τις οδηγίες για την ασφάλεια πριν χρησιμοποιήσετε τη συσκευή. Κρατήστε τις οδηγίες για μελλοντική αναφορά. Αυτές οι οδηγίες και η συσκευή περιλαμβάνουν σημαντικές προειδοποιήσεις σχετικά με την ασφάλεια, τις οποίες πρέπει να διαβάζετε και να τηρείτε σε κάθε περίπτωση. Ο κατασκευαστής δεν αναλαμβάνει καμία ευθύνη για βλάβη που οφείλεται σε μη τήρηση αυτών των οδηγιών για την ασφάλεια, λόγω ακατάλληλης χρήσης της συσκευής ή λανθασμένη ρύθμιση των χειριστηρίων.

⚠ Πολύ μικρά παιδιά (0-3 ετών) πρέπει να βρίσκονται μακριά από τη συσκευή. Κρατήστε τα μικρά παιδιά (3-8 ετών) μακριά από η συσκευή εκτός εάν επιτηρούνται διαρκώς. Η συσκευή μπορεί να χρησιμοποιηθεί από παιδιά ηλικίας 8 ετών και άνω ή άτομα με μειωμένες σωματικές, αισθητηριακές ή διανοητικές ικανότητες ή με έλλειψη εμπειρίας και γνώσης της συσκευής, μόνο εφόσον βρίσκονται υπό επιτήρηση ή έχουν λάβει οδηγίες σχετικά με την ασφαλή χρήση της συσκευής και κατανοούν τους κινδύνους που συνεπάγεται. Τα παιδιά απαγορεύεται να παίζουν με τη συσκευή. Ο καθαρισμός και η συντήρηση από τον χρήστη δεν πρέπει να εκτελούνται από παιδιά χωρίς επιτήρηση. Τα παιδιά ηλικίας από 3 έως 8 ετών επιτρέπεται να φορτώνουν και να εκφορτώνουν ψυκτικές συσκευές.

ΕΠΙΤΡΕΠΟΜΕΝΗ ΧΡΗΣΗ

⚠ ΠΡΟΣΟΧΗ: Η συσκευή δεν προορίζεται να χρησιμοποιείται

μέσω ενός εξωτερικού διακόπτη, όπως ένας χρονοδιακόπτης, ή ξεχωριστού συστήματος τηλεχειρισμού.

⚠ Η συσκευή αυτή έχει σχεδιαστεί για οικιακή χρήση καθώς και για παρόμοιες χρήσεις όπως: κουζίνες χώρων εργασίας σε καταστήματα, γραφεία και άλλα περιβάλλοντα εργασίας, αγροκτήματα, από πελάτες σε ξενοδοχεία, μοτέλ, bed & breakfast και άλλους χώρους κατοικίας.

⚠ Η συσκευή δεν προορίζεται για επαγγελματική χρήση. Μην χρησιμοποιείτε τη συσκευή σε εξωτερικό χώρο.

⚠ Αυτή η συσκευή προορίζεται να χρησιμοποιηθεί αποκλειστικά για την αποθήκευση κρασιού. Αποθηκεύετε πάντα μπουκάλια χωρίς τη συσκευασία τους και όχι μέσα σε κιβώτια ή κουτιά. Η χωρητικότητα αναφέρεται στο κεφάλαιο "Αποθήκευση μπουκαλιών κρασιού".

⚠ Ο λαμπτήρας που χρησιμοποιείται στη συσκευή είναι ειδικά σχεδιασμένος για οικιακές συσκευές και δεν είναι κατάλληλος για το γενικό φωτισμό δωματίου μέσα στο σπίτι (Κανονισμός 244/2009 ΕΚ).

⚠ Η συσκευή έχει σχεδιαστεί για να λειτουργεί σε περιοχές όπου η θερμοκρασία περιβάλλοντος κυμαίνεται εντός του παρακάτω εύρους τιμών, σύμφωνα με την κλιματική κατηγορία που αναγράφεται στην πινακίδα τεχνικών στοιχείων.

Η συσκευή μπορεί να μη λειτουργεί σωστά, εάν παραμείνει για μεγάλο χρονικό διάστημα σε θερμοκρασία εκτός του εύρους τιμών που καθορίζεται. Κλιματική κατηγορία

θερμοκρασιών περιβάλλοντος:

SN: Από 10 έως 32 °C

N: Από 16 έως 32 °C

ST: Από 16 έως 38 °C

T: Από 16 έως 43 °C



Η συσκευή αυτή δεν περιέχει CFC. Το κύκλωμα ψύξης περιέχει R600a (HC).

Για τις συσκευές με ισοβουτάνιο (R600a):

Το ισοβουτάνιο είναι ένα φυσικό αέριο χωρίς αρνητικές επιπτώσεις για το περιβάλλον, το οποίο είναι ωστόσο εύφλεκτο.

Για αυτό το λόγο, βεβαιωθείτε ότι οι σωλήνες του κυκλώματος ψυκτικού δεν έχουν υποστεί ζημιά, ειδικότερα όταν αδειάζετε το κύκλωμα ψυκτικού.

⚠ ΠΡΟΕΙΔΟΠΟΙΗΣΗ: Φροντίστε να μην προκληθεί ζημιά στους σωλήνες του κυκλώματος ψυκτικού της συσκευής.

⚠ ΠΡΟΕΙΔΟΠΟΙΗΣΗ: Διατηρείτε τα ανοίγματα εξαερισμού, στα ανοίγματα του περιβλήματος ή στην εσωτερική κατασκευή, καθαρά από φραγμούς.

⚠ ΠΡΟΕΙΔΟΠΟΙΗΣΗ: Μην χρησιμοποιείτε άλλα μηχανικά, ηλεκτρικά ή χημικά μέσα εκτός αυτών που συνιστά ο κατασκευαστής για να επιταχύνετε τη διαδικασία απόψυξης.

⚠ ΠΡΟΕΙΔΟΠΟΙΗΣΗ: Μην χρησιμοποιείτε και μην τοποθετείτε ηλεκτρικές συσκευές εντός της συσκευής εάν δεν είναι του τύπου που συνιστάται ρητά από τον κατασκευαστή.

⚠ Μην αποθηκεύετε εκρηκτικές ουσίες όπως δοχεία αεροζόλ και μην τοποθετείτε ή χρησιμοποιείτε βενζίνη ή άλλα εύφλεκτα υλικά μέσα ή κοντά στη συσκευή.

⚠ Αν η φλάντζα πάθει βλάβη πρέπει να αντικατασταθεί το

συντομότερο δυνατό.

⚠ Το κελάρι πρέπει να χρησιμοποιείται μόνο για την αποθήκευση μπουκαλιών κρασιού, μην τοποθετείτε κανένα είδος φαγητού μέσα σε αυτό.



Το πενταφθοροβουτάνιο χρησιμοποιείται ως διογκωτικό μέσο στον μονωτικό αφρό και είναι εύφλεκτο αέριο.

ΕΓΚΑΤΑΣΤΑΣΗ

⚠ Η μετακίνηση και η εγκατάσταση της συσκευής πρέπει να πραγματοποιούνται από δύο τουλάχιστον άτομα - κίνδυνος τραυματισμού. Χρησιμοποιείτε γάντια προστασίας για να αφαιρέσετε τη συσκευασία και να κάνετε την εγκατάσταση - κίνδυνος κοψίματος.

⚠ Η εγκατάσταση, συμπεριλαμβανομένης της παροχής νερού (εάν υπάρχει), οι ηλεκτρικές συνδέσεις και οι επισκευές πρέπει να γίνονται από εξειδικευμένο τεχνικό. Μην επισκευάζετε και μην αντικαθιστάτε κανένα εξάρτημα της συσκευής, εκτός εάν αναφέρεται ρητά στο εγχειρίδιο χρήσης. Κρατήστε τα παιδιά μακριά από το χώρο εγκατάστασης. Μετά από την αποσυσκευασία της συσκευής, βεβαιωθείτε ότι δεν έχει προκληθεί ζημιά σε αυτήν κατά τη μεταφορά. Εάν παρουσιαστεί κάποιο πρόβλημα, επικοινωνήστε με τον αντιπρόσωπο ή με το πλησιέστερο Κέντρο Σέρβις. Μετά την εγκατάσταση, τα υλικά συσκευασίας (πλαστικά, φελιζόλ, κ.λπ.) πρέπει να φυλάσσονται μακριά από τα παιδιά - κίνδυνος ασφυξίας. Η συσκευή πρέπει να αποσυνδέεται από την ηλεκτρική τροφοδοσία πριν από κάθε εργασία εγκατάστασης - κίνδυνος

ηλεκτροπληξίας. Κατά την εγκατάσταση, βεβαιωθείτε ότι δεν έχει προκληθεί ζημιά στο καλώδιο τροφοδοσίας από τη συσκευή - κίνδυνος πυρκαγιάς ή ηλεκτροπληξίας. Ενεργοποιήστε τη συσκευή μόνο όταν ολοκληρωθεί η εγκατάσταση.

⚠ Κατά τη μετακίνηση της συσκευής απαιτείται προσοχή, ώστε να μην προκληθεί ζημιά στο δάπεδο (π.χ. παρκέ). Εγκαταστήστε τη συσκευή σε δάπεδο που μπορεί να υποστηρίξει το βάρος της και σε χώρο κατάλληλο για το μέγεθος και τη χρήση της. Βεβαιωθείτε ότι η συσκευή δεν βρίσκεται κοντά σε πηγή θερμότητας και ότι τα τέσσερα πόδια είναι σταθερά και στηρίζονται στο δάπεδο. Ρυθμίστε τα όπως απαιτείται και βεβαιωθείτε ότι η συσκευή βρίσκεται σε απόλυτα οριζόντια θέση (χρησιμοποιήστε αλφάδι). Περιμένετε τουλάχιστον δύο ώρες πριν θέσετε σε λειτουργία τη συσκευή, ώστε να διασφαλιστεί η πλήρης απόδοση του ψυκτικού κυκλώματος.

⚠ Για να διασφαλίσετε επαρκή εξαερισμό, αφήστε κενό και στις δύο πλευρές και πάνω από τη συσκευή. Η απόσταση μεταξύ της πίσω πλευράς της συσκευής και του τοίχου πίσω από τη συσκευή πρέπει να είναι 50 mm, για να εμποδίζεται η πρόσβαση σε ζεστές επιφάνειες. Μείωση αυτής της απόστασης θα αυξήσει την κατανάλωση ενέργειας του προϊόντος.

⚠ ΠΡΟΕΙΔΟΠΟΙΗΣΗ: Όταν τοποθετείτε τη συσκευή, βεβαιωθείτε ότι το καλώδιο τροφοδοσίας δεν είναι παγιδευμένο ή κατεστραμμένο.

⚠ ΠΡΟΕΙΔΟΠΟΙΗΣΗ: Για να αποφύγετε κινδύνους λόγω αστάθειας, η τοποθέτηση και

στερέωση της συσκευής πρέπει να πραγματοποιούνται σύμφωνα με τις οδηγίες του κατασκευαστή.

Απαγορεύεται η τοποθέτηση του κελαριού με τρόπο ώστε ο μεταλλικός σωλήνας θερμάστρας αερίου, μεταλλικοί σωλήνες ή σωλήνες νερού ή ηλεκτρικά καλώδια, έρχονται σε επαφή με την πίσω πλευρά του ψυγείου (σπείρα συμπύκνωσης).

⚠ Δεν προβλέπεται δυνατότητα αντιστροφής των θυρών. Μη προσπαθήσετε να αναστρέψετε την πόρτα.

ΗΛΕΚΤΡΙΚΕΣ ΠΡΟΕΙΔΟΠΟΙΗΣΕΙΣ

⚠ Πρέπει να είναι δυνατή η αποσύνδεση της συσκευής από την ηλεκτρική τροφοδοσία με αφαίρεση του φικς εάν η πρίζα είναι προσβάσιμη ή με χρήση του πολυπολικού διακόπτη που έχει εγκατασταθεί πριν από την πρίζα σύμφωνα με τα εθνικά πρότυπα ηλεκτρικής ασφάλειας και η συσκευή πρέπει να διαθέτει γείωση με βάση τα εθνικά πρότυπα ασφαλείας.

⚠ Μη χρησιμοποιείτε καλώδια προέκτασης (μπαλαντέζες), πολύπριζα ή προσαρμογείς. Μετά την ολοκλήρωση της εγκατάστασης, δεν πρέπει να είναι δυνατή η πρόσβαση στα ηλεκτρικά εξαρτήματα. Μη χρησιμοποιείτε τη συσκευή όταν είστε βρεγμένος ή με γυμνά πόδια. Μη χρησιμοποιήσετε τη συσκευή εάν έχει φθαρεί το ηλεκτρικό καλώδιο ή το φικς, εάν δεν λειτουργεί κανονικά, εάν έχει πέσει ή εάν έχει υποστεί άλλη ζημιά.

⚠ Εάν το καλώδιο τροφοδοσίας είναι κατεστραμμένο, πρέπει να αντικατασταθεί από τον ίδιο τον κατασκευαστή, τον αντιπρόσωπό του ή εξειδικευμένα άτομα, προκειμένου να αποφευχθεί ο κίνδυνος ηλεκτροπληξίας.

⚠ ΠΡΟΕΙΔΟΠΟΙΗΣΗ: Μην τοποθετείτε πολλαπλά πολύπριζα ή φορητές παροχές ρεύματος στην πίσω πλευρά της συσκευής.

ΚΑΘΑΡΙΣΜΟΣ ΚΑΙ ΣΥΝΤΗΡΗΣΗ

⚠ ΠΡΟΕΙΔΟΠΟΙΗΣΗ: Βεβαιωθείτε ότι η συσκευή είναι απενεργοποιημένη και αποσυνδεδεμένη από το τροφοδοτικό πριν εκτελέσετε οποιαδήποτε εργασία συντήρησης. Για να αποφύγετε τον κίνδυνο τραυματισμού, χρησιμοποιήστε προστατευτικά γάντια (κίνδυνος σχισίματος) και παπούτσια ασφαλείας (κίνδυνος για μώλωπες), φροντίστε ο χειρισμός να γίνεται από δύο άτομα (μειώστε το φορτίο), ποτέ μην χρησιμοποιείτε εξοπλισμό καθαρισμού με ατμό (κίνδυνος ηλεκτροπληξίας).

Οι επισκευές από μη επαγγελματίες που δεν εγκρίνονται από τον κατασκευαστή θα μπορούσαν να οδηγήσουν σε κίνδυνο για την υγεία και την ασφάλεια, για τα οποία ο κατασκευαστής δεν μπορεί να θεωρηθεί υπεύθυνος. Τυχόν ελάττωμα ή ζημιά που προκλήθηκε από επισκευές ή συντήρηση που έγιναν από μη επαγγελματίες δεν καλύπτονται από την εγγύηση, οι όροι της οποίας περιγράφονται στο έγγραφο που παραδίδεται με τη μονάδα.

⚠ Μην χρησιμοποιείτε διαβρωτικά ή σκληρά καθαριστικά, όπως σπρέι για τζάμια, λειαντικά καθαριστικά, εύφλεκτα υγρά, κεριά καθαρισμού, συμπυκνωμένα απορρυπαντικά, λευκαντικά ή καθαριστικά που περιέχουν προϊόντα πετρελαίου στα πλαστικά μέρη, στις εσωτερικές πόρτες και στα λάστιχα ή στις

τσιμούχες της πόρτας. Μην χρησιμοποιείτε χαρτοπετσέτες, πανάκια καθαρισμού ή άλλα σκληρά εργαλεία καθαρισμού.

ΑΠΟΡΡΙΨΗ ΥΛΙΚΩΝ ΣΥΣΚΕΥΑΣΙΑΣ

Τα υλικά της συσκευασίας είναι 100% ανακυκλώσιμα και φέρουν το σύμβολο ανακύκλωσης . Τα διάφορα μέρη της συσκευασίας πρέπει συνεπώς να απορρίπτονται με υπευθυνότητα και σε πλήρη συμμόρφωση με τους κανονισμούς της τοπικής δημοτικής αρχής όσον αφορά τη διάθεση αποβλήτων.

ΑΠΟΡΡΙΨΗ ΗΛΕΚΤΡΙΚΩΝ ΟΙΚΙΑΚΩΝ ΣΥΣΚΕΥΩΝ

Η συσκευή αυτή έχει κατασκευαστεί από ανακυκλώσιμα ή επαναχρησιμοποιήσιμα υλικά. Απορρίψτε σύμφωνα με τους κανονισμούς των τοπικών αρχών. Για περαιτέρω πληροφορίες σχετικά με την επεξεργασία, την ανάκτηση και την ανακύκλωση των ηλεκτρικών οικιακών συσκευιών, επικοινωνήστε με τις αρμόδιες τοπικές αρχές, την υπηρεσία συλλογής οικιακών αποβλήτων ή το κατάστημα από όπου αγοράσατε αυτό το προϊόν. Αυτή η συσκευή επισημαίνεται σύμφωνα με την Ευρωπαϊκή Οδηγία 2012/19/ΕΕ, Απόβλητα Ηλεκτρικού και Ηλεκτρονικού Εξοπλισμού (ΑΗΗΕ) και με τους κανονισμούς 2013 για τα Απόβλητα Ηλεκτρικού και Ηλεκτρονικού Εξοπλισμού (όπως τροποποιήθηκε). Εξασφαλίζοντας τη σωστή απόρριψη αυτού του προϊόντος, θα βοηθήσετε στην αποτροπή των πιθανά βλαβερών συνεπειών για το περιβάλλον και την ανθρώπινη υγεία.

⚠ Το σύμβολο στο προϊόν ή στα συνοδευτικά έντυπα υποδεικνύει ότι πρέπει να αντιμετωπίζεται ως οικιακό απόρριμμα αλλά πρέπει να μεταφέρετε στο κατάλληλο κέντρο συλλογής για ανακύκλωση ηλεκτρονικού και ηλεκτρικού εξοπλισμού.

ΣΥΜΒΟΥΛΕΣ ΓΙΑ

ΕΞΟΙΚΟΝΟΜΗΣΗ ΕΝΕΡΓΕΙΑΣ

Εγκαταστήστε τη συσκευή σε ένα ξηρό δωμάτιο με καλό εξαερισμό μακριά από οποιαδήποτε πηγή θερμότητας (π.χ. θερμαντικό σώμα, κουζίνα, κλπ.) και σε σημείο το οποίο να μην εκτίθεται απευθείας στον ήλιο. Αν απαιτείται, χρησιμοποιήστε μια μονωτική πλάκα. Για επαρκή εξαερισμό, ακολουθήστε τις οδηγίες εγκατάστασης. Ο μη επαρκής εξαερισμός στην πίσω πλευρά του προϊόντος αυξάνει την ενεργειακή κατανάλωση και μειώνει την απόδοση ψύξης. Το συχνό άνοιγμα της συσκευής μπορεί να προκαλέσει αύξηση της κατανάλωσης ενέργειας. Η εσωτερική θερμοκρασία της συσκευής και η Κατανάλωση Ενέργειας μπορεί να επηρεαστούν και από τη θερμοκρασία περιβάλλοντος, καθώς και από τη θέση τοποθέτησης της συσκευής. Αυτοί οι παράγοντες πρέπει να ληφθούν υπόψη κατά τη ρύθμιση της θερμοκρασίας. Ανοίγετε τις πόρτες όσο το δυνατό λιγότερο. Μην ανησυχείτε για τους θορύβους που προέρχονται από τον συμπιεστή, πρόκειται για συνηθισμένους θορύβους λειτουργίας. Αυτό το προϊόν περιέχει μια φωτεινή πηγή ενεργειακής κλάσης F.



ΔΙΑΦΟΡΕΣ ΛΕΙΤΟΥΡΓΙΕΣ ΚΑΙ ΔΥΝΑΤΟΤΗΤΕΣ

Πληροφορίες για την τεχνολογία ψύξης νέας γενιάς

Τα ψυγεία με την τεχνολογία ψύξης νέας γενιάς έχουν διαφορετικό σύστημα λειτουργίας από τα στατικά ψυγεία. Άλλα ψυγεία μπορεί να σχηματίζουν πάγο στο χώρο της κατάψυξης λόγω των ανοιγμάτων της πόρτας και της υγρασίας στο φαγητό. Σε αυτά τα ψυγεία απαιτείται κανονική απόψυξη. Το ψυγείο πρέπει να απενεργοποιείται περιοδικά, το κατεψυγμένο φαγητό να μετακινείται σε ένα κατάλληλο δοχείο και ο πάγος που έχει σχηματιστεί στο διαμέρισμα καταψύκτη να αφαιρείται.

Σε ψυγεία με τεχνολογία ψύξης νέας γενιάς, ο ξηρός κρύος αέρας αντλείται ομοιόμορφα μέσα στο ψυγείο και στο θάλαμο καταψύκτη χρησιμοποιώντας έναν ανεμιστήρα. Ο ψυχρός αέρας ψύχει το φαγητό σας ομοιόμορφα, αποτρέποντας τη δημιουργία υγρασίας και τον σχηματισμό πάγου.

Στο διαμέρισμα του ψυγείου, ο αέρας που διοχετεύεται από τον ανεμιστήρα στην κορυφή του θαλάμου ψυγείου ψύχεται ενώ διέρχεται από το διάκενο πίσω από τον αγωγό αέρα. Ταυτόχρονα, ο αέρας διοχετεύεται από τις οπές στον αεραγωγό και κατανέμει ομοιόμορφα τον ψυχρό αέρα σε όλο το ψυγείο.

Καθώς δεν υπάρχει διάδος αέρα μεταξύ του διαμερίσματος του καταψύκτη και του ψυγείου, δεν θα υπάρχει ανάμιξη οσμών.

Ως αποτέλεσμα, το ψυγείο σας με τεχνολογία ψύξης νέας γενιάς σας παρέχει ευκολία χρήσης καθώς και τεράστιο όγκο και ωραία εμφάνιση.

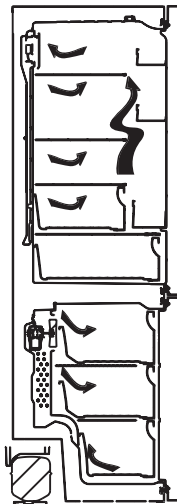

Οθόνη και πίνακας ελέγχου

Χρήση του πίνακα ελέγχου

1. Είναι η οθόνη ρύθμισης της τιμής του ψυγείου.
2. Είναι η ένδειξη σούπερ ψύξης.
3. Είναι η οθόνη ρύθμισης της τιμής της κατάψυξης.
4. Είναι η ένδειξη σούπερ κατάψυξης.
5. Είναι το σύμβολο συναγερμού.
6. Είναι το σύμβολο οικονομικής λειτουργίας.
7. Είναι το σύμβολο λειτουργίας διακοπών.
8. Είναι το σύμβολο κλειδώματος για τα παιδιά.
9. Επιτρέπει την τροποποίηση της τιμής ρύθμισης του ψυγείου και την ενεργοποίηση της σούπερ ψύξης, εάν επιθυμείτε. Το ψυγείο μπορεί να ρυθμιστεί σε σούπερ ψύξη 8, 6, 5, 4, 2 °C.
10. Επιτρέπει την τροποποίηση της τιμής ρύθμισης της κατάψυξης και την ενεργοποίηση της σούπερ κατάψυξης, εάν επιθυμείτε. Ο καταψύκτης μπορεί να ρυθμιστεί σε σούπερ ψύξη -16, -18, -20, -22, -24 °C.
11. Ενεργοποιεί τις λειτουργίες (οικονομία, διακοπές ...) εάν είναι επιθυμητό.

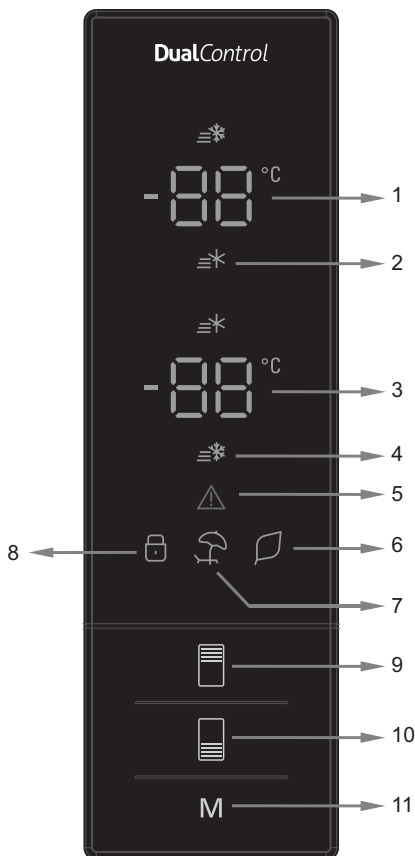

Λειτουργία του ψυγείου σας

Λειτουργία Σούπερ Κατάψυξη

Πώς θα χρησιμοποιηθεί;

- Πατήστε το κουμπί ρύθμισης του καταψύκτη μέχρι να εμφανιστεί το σύμβολο Super freeze (Σούπερ κατάψυξη) στην οθόνη. Ο βομβητής θα ηχήσει με δύο μπιπ. Η λειτουργία θα ρυθμιστεί.

Κατά τη διάρκεια αυτής της λειτουργίας:

- Μπορεί να ρυθμιστεί η θερμοκρασία του ψυγείου και της λειτουργίας σούπερ ψύξης. Σε αυτήν την περίπτωση, η λειτουργία σούπερ κατάψυξης συνεχίζει.
- Δεν είναι δυνατή η επιλογή της λειτουργίας εξοικονόμησης και διακοπών.
- Η λειτουργία Super freeze (Σούπερ κατάψυξη) μπορεί να ακυρωθεί με την ίδια διαδικασία επιλογής.

Σημείωση: Η λειτουργία Super freeze (Ταχεία κατάψυξη) θα ακυρωθεί αυτόματα μετά από 24 ώρες ή εάν η θερμοκρασία του αισθητήρα κατάψυξης είναι χαμηλότερη από -25 °C

Λειτουργία Super Cool (Σούπερ ψύξης)

Πώς θα χρησιμοποιηθεί;

- Πατήστε το πλήκτρο ρύθμισης του ψυγείου μέχρι να εμφανιστεί το σύμβολο Super cool (Σούπερ ψύξη) στην οθόνη. Ο βομβητής θα ηχήσει με δύο μπιπ. Η λειτουργία θα ρυθμιστεί.

Κατά τη διάρκεια αυτής της λειτουργίας:

- Μπορεί να ρυθμιστεί η θερμοκρασία της κατάψυξης και η λειτουργία σούπερ κατάψυξης. Σε αυτήν την περίπτωση, η λειτουργία σούπερ ψύξης συνεχίζει.
- Δεν είναι δυνατή η επιλογή της λειτουργίας εξοικονόμησης και διακοπών.
- Η λειτουργία Super cool (Σούπερ ψύξη) μπορεί να ακυρωθεί με την ίδια διαδικασία επιλογής. 3

Τρόπος λειτουργίας οικονομίας

Πώς θα χρησιμοποιηθεί;

- Πατήστε το "κουμπί mode" μέχρι να εμφανιστεί το σύμβολο eco.
- Εάν δεν πατηθεί κανένα κουμπί για 1 δευτερόλεπτο. Η λειτουργία θα ρυθμιστεί. Το σύμβολο Eco αναβοσβήνει 3 φορές. Όταν ρυθμιστεί η λειτουργία, ο βομβητής θα ηχήσει με δύο μπιπ.
- Τα τμήματα θερμοκρασίας καταψύκτη και ψυγείου θα εμφανίζουν το "E".
- Το σύμβολο Οικονομίας και το E θα ανάψουν έως ότου ολοκληρωθεί η λειτουργία.

Κατά τη διάρκεια αυτής της λειτουργίας:

- Ο καταψύκτης μπορεί να ρυθμιστεί. Όταν η λειτουργία οικονομίας ακυρώνεται, οι επιλεγμένες τιμές ρύθμισης θα συνεχιστούν.
- Ο ψύκτης μπορεί να ρυθμιστεί. Όταν η λειτουργία οικονομίας ακυρώνεται, οι επιλεγμένες τιμές ρύθμισης θα συνεχιστούν.
- Μπορούν να επιλεγούν λειτουργίες Super Cool (Σούπερ ψύξη) και Super Freeze (Σούπερ κατάψυξη). Η οικονομική λειτουργία ακυρώνεται αυτόματα και ενεργοποιείται η επιλεγμένη λειτουργία.
- Η κατάσταση διακοπών μπορεί να επιλεγεί μετά την ακύρωση της οικονομικής λειτουργίας. Στη συνέχεια ενεργοποιείται η επιλεγμένη λειτουργία.
- Για να ακυρώσετε, θα χρειαστεί να πιέσετε το κουμπί λειτουργίας.

Λειτουργία Διακοπές

Πώς θα χρησιμοποιηθεί;

- Πιέστε το πλήκτρο "mode" μέχρι να εμφανιστεί το σύμβολο διακοπών
- Εάν δεν πατηθεί κανένα κουμπί για 1 δευτερόλεπτο. Η λειτουργία θα ρυθμιστεί. Το σύμβολο των Διακοπών αναβοσβήνει 3 φορές. Όταν ρυθμιστεί η λειτουργία, ο βομβητής θα ηχήσει με δύο μπιπ.
- Το τμήμα θερμοκρασίας ψυγείου εμφανίζει "-".
- Το σύμβολο διακοπών και το "--" θα ανάψουν έως ότου ολοκληρωθεί η λειτουργία.

Κατά τη διάρκεια αυτής της λειτουργίας:

- Ο καταψύκτης μπορεί να ρυθμιστεί. Όταν η λειτουργία διακοπών ακυρωθεί, οι επιλεγμένες τιμές ρύθμισης θα συνεχιστούν.
- Ο ψύκτης μπορεί να ρυθμιστεί. Όταν η λειτουργία διακοπών ακυρωθεί, οι επιλεγμένες τιμές ρύθμισης θα συνεχιστούν.
- Μπορούν να επιλεγούν λειτουργίες Super Cool (Σούπερ ψύξη) και Super Freeze (Σούπερ κατάψυξη). Η λειτουργία διακοπών ακυρώνεται αυτόματα και ενεργοποιείται η επιλεγμένη λειτουργία.



- Η κατάσταση διακοπών μπορεί να επιλεγεί μετά την ακύρωση της οικονομικής λειτουργίας. Στη συνέχεια ενεργοποιείται η επιλεγμένη λειτουργία.

• Για να ακυρώσετε, θα χρειαστεί να πιέσετε το κουμπί λειτουργίας.

Drink cool mode (Λειτουργία δροσερού ποτού)

Πώς θα χρησιμοποιηθεί;

- Αυτή η λειτουργία χρησιμοποιείται για την ψύξη των ποτών εντός ρυθμιζόμενου χρόνου.

Κατά τη διάρκεια αυτής της λειτουργίας:

- Πατήστε το κουμπί κατάψυξης για 5 δευτερόλεπτα.
- Ειδική κινούμενη εικόνα θα ξεκινήσει στην οθόνη ρύθμισης της κατάψυξης και το 05 θα αναβοσβήνει
- στην οθόνη ρύθμισης της τιμής του ψυγείου.
- Πατήστε το κουμπί του ψυγείου για να ρυθμίσετε την ώρα (05 - 10 - 15 - 20 - 25 - 30 λεπτά).
- Όταν επιλέγετε την ώρα, οι αριθμοί θα αναβοσβήνουν 3 φορές στην οθόνη και θα ηχήσει ηχητικά σήματα.
- Αν δεν πατηθεί κανένα κουμπί εντός 2 δευτερολέπτων, θα ρυθμιστεί η ώρα.
- Η αντίστροφη μέτρηση ξεκινά από τη ρυθμισμένη ώρα λεπτό προς λεπτό.
- Στο υπόλοιπο χρονικό διάστημα θα αναβοσβήνει στην οθόνη.
- Για να ακυρώσετε αυτή τη λειτουργία πιέστε το κουμπί ρύθμισης του καταψύκτη για 5 δευτερόλεπτα.



Λειτουργία κλειδώματος για παιδιά

Πώς θα χρησιμοποιηθεί;

- Για να αποφύγετε να παίζουν τα παιδιά με τα κουμπιά και την αλλαγή των ρυθμίσεων που έχετε κάνει, διατίθεται παιδική κλειδαριά στη συσκευή.

Ενεργοποίηση του Κλειδώματος για παιδιά

- Πιέστε ταυτόχρονα τα πλήκτρα Freezer (Κατάψυξη) και Cooler (Ψυγείο) για 5 δευτερόλεπτα.

Κατά τη διάρκεια αυτής της λειτουργίας:

- Πιέστε ταυτόχρονα τα πλήκτρα Freezer (Κατάψυξη) και Cooler (Ψυγείο) για 5 δευτερόλεπτα.

Σημείωση: Το κλειδωμα για παιδιά θα απενεργοποιηθεί επίσης εάν διακοπεί η ηλεκτρική ενέργεια ή αποσυνδεθεί το ψυγείο.

Λειτουργία προστασίας οθόνης

Πώς θα την χρησιμοποιήσετε;

- Αυτή η λειτουργία θα ενεργοποιηθεί όταν πιέσετε το κουμπί λειτουργίας για 5 δευτερόλεπτα.
- Αν δεν πατηθεί κανένα κουμπί μέσα σε 5 δευτερόλεπτα όταν η λειτουργία είναι ενεργή, οι φωτεινές ενδείξεις του πίνακα ελέγχου θα σβήσουν.
- Εάν πατήσετε οποιοδήποτε κουμπί όταν οι φωτεινές ενδείξεις του πίνακα ελέγχου είναι απενεργοποιημένες, οι τρέχουσες ρυθμίσεις θα εμφανιστούν στην οθόνη και στη συνέχεια μπορείτε να κάνετε τις ρυθμίσεις όπως θέλετε. Αν δεν ακυρώσετε τη λειτουργία προστασίας οθόνης οπότε πατήσετε κανένα κουμπί για 5 δευτερόλεπτα, ο πίνακας ελέγχου θα σβήσει ξανά.
- Για να ακυρώσετε τη λειτουργία προστασίας οθόνης, πατήστε ξανά το κουμπί λειτουργίας για 5 δευτερόλεπτα.
- Όταν η λειτουργία προστασίας οθόνης είναι ενεργή, μπορείτε επίσης να ενεργοποιήσετε το κλειδωμα για παιδιά.



Ρυθμίσεις θερμοκρασίας ψυγείου

- Η αρχική τιμή θερμοκρασίας για τον δείκτη ρύθμισης του ψυγείου είναι +4 °C.
- Πατήστε το κουμπί του ψυγείου μία φορά.
- Όταν πατάτε για πρώτη φορά αυτό το κουμπί, η τελευταία τιμή εμφανίζεται στην ένδειξη ρύθμισης του ψυγείου.
- Κάθε φορά που πατάτε αυτό το κουμπί, θα επιλέγετε χαμηλότερη θερμοκρασία. (+ 8 °C, + 6 °C, + 5 °C, + 4 °C, + 2 °C, σούπερ ψύξη)
- Όταν πιέσετε το κουμπί ρύθμισης του ψυγείου μέχρι να εμφανιστεί το σύμβολο supercool (σούπερ ψύξης), και εφόσον δεν πιέσετε κανένα κουμπί εντός 1 δευτερολέπτου, το Super Cool (Σούπερ ψύξη) θα αναβοσβήνει.
- Αν συνεχίσετε να πατάτε, θα ξεκινήσει από τους + 8 °C.
- Ενεργοποιείται η τιμή θερμοκρασίας που επιλέξατε πριν από τη λειτουργία διακοπών, τη λειτουργία Super Freeze (Σούπερ κατάψυξη), τη λειτουργία Super Cool (Σούπερ ψύξη) ή την οικονομική λειτουργία και θα παραμείνει η ίδια όταν η κατάσταση λήξει ή ακυρωθεί. Η συσκευή συνεχίζει να λειτουργεί με αυτήν την τιμή θερμοκρασίας.

Ρυθμίσεις θερμοκρασίας κατάψυξης

- Η αρχική τιμή θερμοκρασίας για τον δείκτη ρύθμισης της κατάψυξης είναι $-18\text{ }^{\circ}\text{C}$.
- Πατήστε το πλήκτρο ρύθμισης της κατάψυξης μία φορά.
- Όταν πατήσετε για πρώτη φορά αυτό το κουμπί, η τελευταία ρυθμισμένη τιμή θα αναβοσβήνει στην οθόνη.
- Κάθε φορά που πατάτε αυτό το κουμπί, θα ρυθμίζεται χαμηλότερη θερμοκρασία ($-16\text{ }^{\circ}\text{C}$, $-18\text{ }^{\circ}\text{C}$, $-20\text{ }^{\circ}\text{C}$, $-22\text{ }^{\circ}\text{C}$, $-24\text{ }^{\circ}\text{C}$ σούπερ ψύξη).
- Όταν πιέζετε το κουμπί ρύθμισης της κατάψυξης μέχρι να εμφανιστεί το σύμβολο σούπερ κατάψυξης, και εφόσον δεν πατήσετε κανένα κουμπί εντός 1 δευτερολέπτου, το Super Cool (Σούπερ ψύξη) θα αναβοσβήνει.
- Αν συνεχίσετε να πατάτε, θα ξεκινήσει από τους $-16\text{ }^{\circ}\text{C}$.
- Ενεργοποιείται η τιμή θερμοκρασίας που επιλέξατε πριν από τη λειτουργία διακοπών, τη λειτουργία Super Freeze (Σούπερ κατάψυξη), τη λειτουργία Super Cool (Σούπερ ψύξη) ή την οικονομική λειτουργία και θα παραμείνει η ίδια όταν η κατάσταση λήξει ή ακυρωθεί. Η συσκευή συνεχίζει να λειτουργεί με αυτήν την τιμή θερμοκρασίας.



Προειδοποιήσεις σχετικά με τις ρυθμίσεις θερμοκρασίας

- Οι ρυθμίσεις θερμοκρασίας πρέπει να γίνονται ανάλογα με τη συχνότητα ανοίγματος των θυρών και την ποσότητα φαγητού που διατηρείται στο ψυγείο.
- Μην περνάτε σε άλλη προσαρμογή πριν ολοκληρώσετε μια προσαρμογή.
- Το ψυγείο σας θα πρέπει να λειτουργεί έως 24 ώρες, ανάλογα με τη θερμοκρασία περιβάλλοντος, χωρίς διακοπή, αφού συνδεθεί για να κρυώσει εντελώς. Μην ανοίγετε συχνά τις πόρτες του ψυγείου σας και μην τοποθετείτε πολλά φαγητά μέσα σε αυτό το χρονικό διάστημα.
- Εφαρμόζεται μια λειτουργία καθυστέρησης 5 λεπτών για να αποφευχθεί ζημιά στον συμπιεστή του ψυγείου σας, όταν βγάξετε το βύσμα και μετά το συνδέετε ξανά για να το χρησιμοποιήσετε ή όταν παρουσιαστεί διακοπή ρεύματος. Το ψυγείο σας θα αρχίσει να λειτουργεί κανονικά μετά από 5 λεπτά.
- Το ψυγείο σας έχει σχεδιαστεί ώστε να λειτουργεί στις περιοχές θερμοκρασίας περιβάλλοντος που αναφέρονται στα πρότυπα, σύμφωνα με την κατηγορία κλίματος που αναφέρεται στην ετικέτα πληροφοριών. Δεν συνιστούμε να χρησιμοποιείτε το ψυγείο σας πέρα από τα όρια των καθορισμένων τιμών θερμοκρασίας όσον αφορά την αποτελεσματικότητα της ψύξης.
- Αυτή η συσκευή έχει σχεδιαστεί για χρήση σε θερμοκρασία περιβάλλοντος εντός της περιοχής $10\text{ }^{\circ}\text{C}$ - $43\text{ }^{\circ}\text{C}$.

Κλιματική κατηγορία	Περιβ. Θ. ($^{\circ}\text{C}$)
SN:	Από 10 έως $32\text{ }^{\circ}\text{C}$
ST:	Από 16 έως $38\text{ }^{\circ}\text{C}$.
N:	Από 16 έως $32\text{ }^{\circ}\text{C}$
T:	Από 16 έως $43\text{ }^{\circ}\text{C}$

Αξεσουάρισμα

Twist Ice (Σε ορισμένα μοντέλα)

- Αφαιρέστε τον δίσκο παρασκευής πάγου
- Γεμίστε τον με νερό μέχρι τη γραμμή.
- Τοποθετήστε τον δίσκο παρασκευής πάγου στην αρχική του θέση
- Όταν σχηματιστούν κύβοι παγοκύβου, στρίψτε το μοχλό για να ρίξετε τα παγάκια στο κουτί πάγου.

Σημείωση:

- Μην γεμίζετε το ψυγείο με νερό για να κάνετε πάγο. Αυτό μπορεί να προκαλέσει βλάβη.
- Η κίνηση του παγοποιητή μπορεί να είναι δύσκολη όταν το ψυγείο βρίσκεται σε λειτουργία. Σε μια τέτοια περίπτωση πρέπει να καθαριστεί με αφαίρεση των γυάλινων ραφιών.

Δίσκος πάγου (Σε ορισμένα μοντέλα)

- Γεμίστε το δίσκο πάγου με νερό και τοποθετήστε τον στον χώρο της κατάψυξης.
- Μετά την πλήρη μετατροπή του νερού σε πάγο, μπορείτε να περιστρέψετε τον δίσκο όπως φαίνεται παρακάτω για να αφαιρέσετε τα παγάκια.

Ράφι ψύκτη (σε ορισμένα μοντέλα)

Η διατήρηση φαγητού στον θάλαμο του ψύκτη αντί για τον καταψύκτη ή το ψυγείο, τα τρόφιμα διατηρούν τη φρεσκάδα και τη γεύση τους περισσότερο, διατηρώντας ταυτόχρονα τη φρέσκια εμφάνιση τους.

Όταν η θήκη του δίσκου του ψύκτη είναι λερωμένη, αφαιρέστε την και πλύνετε με νερό.

(Το νερό παγώνει στους $0\text{ }^{\circ}\text{C}$, αλλά τα τρόφιμα που περιέχουν αλάτι ή ζάχαρη παγώνουν σε θερμοκρασίες χαμηλότερες από αυτήν) Κανονικά ο θάλαμος του ψύκτη χρησιμοποιείται για την αποθήκευση ωμών ψαριών, ελαφρά παστωμένων τροφίμων, ρυζιού κ.λπ...

Μην βάζετε τρόφιμα που θέλετε να παγώσουν ή δίσκους πάγου στο ράφι του ψύκτη.

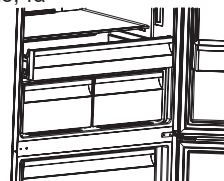
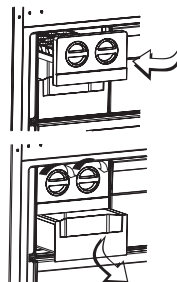

Αφαίρεση του ραφίου του ψύκτη

- Τραβήξτε το ράφι του ψύκτη προς το μέρος σας, σύροντάς το στις ράγες.
- Τραβήξτε το ράφι του ψύκτη από τη ράγα και αφαιρέστε το από το ψυγείο.

Κουτί κατάψυξης

Το κουτί κατάψυξης επιτρέπει την τακτική συντήρηση των τροφίμων.

Αφαίρεση του κουτιού κατάψυξης:

- Τραβήξτε το κουτί προς τα έξω όσο το δυνατόν περισσότερο
- Τραβήξτε το μπροστινό μέρος του κουτιού πάνω και έξω.

Κάντε την ίδια ενέργεια αντίστροφα για επαναφορά του συρόμενου διαμερίσματος.

Σημείωση: Κρατάτε πάντα τη λαβή του κουτιού ενώ αφαιρείτε το κουτί.

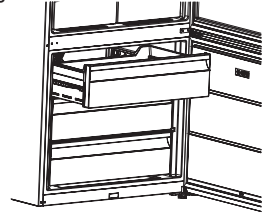

Έλεγχος υγρασίας

Όταν ο έλεγχος υγρασίας βρίσκεται στην κλειστή θέση, επιτρέπει να αποθηκευθούν νωπά φρούτα και λαχανικά για μεγαλύτερο διάστημα. Εάν το συρτάρι φρούτων και λαχανικών είναι πλήρως γεμάτο, ανοίξτε τον επιλογέα φρεσκάδας που βρίσκεται μπροστά από το συρτάρι φρούτων και λαχανικών. Με αυτό τον τρόπο ο αέρας στο συρτάρι φρούτων και λαχανικών καθώς και το ποσοστό υγρασίας θα ελέγχονται και η διάρκεια ζωής στο συρτάρι φρούτων και λαχανικών θα αυξηθεί.

Εάν παρατηρήσετε κάποια συμπίκνωση σε γυάλινο ράφι, ο έλεγχος υγρασίας θα πρέπει να μεταφερθεί στις ανοικτή θέση.

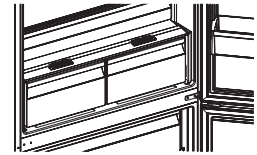

Ρυθμιζόμενο ράφι πόρτας (Σε ορισμένα μοντέλα)

Μπορούν να γίνουν πέντε διαφορετικές ρυθμίσεις ύψους για να υπάρχει χώρος αποθήκευσης που απαιτείται από το ρυθμιζόμενο ράφι της πόρτας.

Για να αλλάξετε τη θέση του ρυθμιζόμενου ραφίου της πόρτας:

Ανασηκώστε το μπροστινό μέρος του ραφίου (1) και μετακινήστε το ρυθμιζόμενο ράφι πόρτας (2) προς τα επάνω ή προς τα κάτω και με τα δύο χέρια (Εικ. 1)

Πριν αφήσετε το ράφι της πόρτας, βεβαιωθείτε ότι βρίσκεται στις θέσεις της πόρτας.

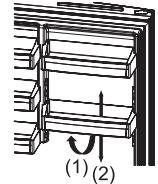

Εικ. 1 τα

Ενεργό οξυγόνο (σε ορισμένα μοντέλα)

Το ενεργό οξυγόνο διαχέει αρνητικά ιόντα τα οποία εξουδετερώνουν σωματίδια δυσάρεστης οσμής και σκόνης στον αέρα, βελτιώνοντας τη φρεσκάδα των τροφίμων.

Αφαιρώντας αυτά τα σωματίδια από τον αέρα στο ψυγείο, το Ενεργό Οξυγόνο βελτιώνει την ποιότητα του αέρα και εξαλείφει τις οσμές.

- Αυτή η λειτουργία είναι προαιρετική. Μπορεί να μην υπάρχει στο προϊόν σας.
- Η τοποθεσία της συσκευής ιονισμού μπορεί να διαφέρει από προϊόν σε προϊόν.

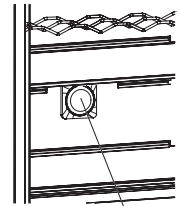

Ενεργό Οξυγόνο

Φίλτρο Active Fresh (σε ορισμένα μοντέλα)

Η τεχνολογία Active Fresh Filter βοηθά στην απομάκρυνση του αέριου αιθυλενίου (ενός βιοπροϊόντος που απελευθερώνεται φυσιολογικά από φρέσκα τρόφιμα) και των δυσάρεστων οσμών από το συρτάρι φρούτων και λαχανικών. Με αυτόν τον τρόπο, τα τρόφιμα παραμένουν φρέσκα για μεγαλύτερο χρονικό διάστημα.

- Το φίλτρο Active Fresh πρέπει να καθαρίζεται μία φορά το χρόνο. Το φίλτρο θα πρέπει να παραμένει για 2 ώρες στους 65 °C σε φούρνο.
- Για να καθαρίσετε το φίλτρο, αφαιρέστε το πίσω κάλυμμα του κουτιού του φίλτρου τραβώντας το προς την κατεύθυνση του βέλους (Α).
- Το φίλτρο δεν πρέπει να πλένεται με νερό ή απορρυπαντικό.

Σημειώσεις: Η θέση συναρμολόγησης του φίλτρου ενδέχεται να διαφέρει ανάλογα με τον σχεδιασμό του συρταριού φρούτων και λαχανικών. Δείτε τις σχετικές εικόνες. Για ορισμένα μοντέλα, το φίλτρο δεν μπορεί να συνδεθεί όπως φαίνεται στις εικόνες. Σε αυτή την περίπτωση μπορεί απλά να μπει στο συρτάρι.

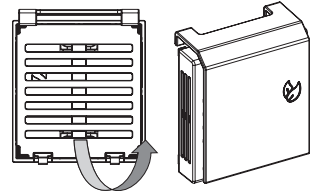

Φίλτρο Active Fresh

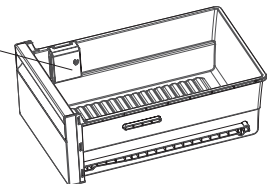

Οι οπτικές και οι περιγραφές κειμένου στην ενότητα εξαρτημάτων ενδέχεται να διαφέρουν ανάλογα με το μοντέλο της συσκευής σας.

Τοποθέτηση τροφίμων στην πιο κρύα περιοχή του ψυγείου



Τα τρόφιμά σας θα αποθηκευτούν καλύτερα αν τα βάλετε στην πιο κατάλληλη περιοχή ψύξης. Η πιο κρύα περιοχή βρίσκεται ακριβώς πάνω από το συρτάρι φρούτων και λαχανικών.

Για να είστε βέβαιοι ότι έχετε χαμηλή θερμοκρασία σε αυτήν την περιοχή, βεβαιωθείτε ότι το ράφι βρίσκεται στο επίπεδο αυτού του συμβόλου, όπως φαίνεται στην εικόνα.

Ένδειξη θερμοκρασίας (Σε ορισμένα μοντέλα)

Για να σας βοηθήσουμε να ρυθμίσετε καλύτερα το ψυγείο σας, το εξοπλίσαμε με μια ένδειξη θερμοκρασίας που βρίσκεται στην πιο κρύα περιοχή.

Μπορείτε εύκολα να ελέγξετε ότι η θερμοκρασία της πιο κρύας περιοχής είναι κατάλληλη: όταν η ένδειξη δείχνει "OK", σημαίνει ότι ο θερμοστάτης έχει ρυθμιστεί σωστά και η εσωτερική θερμοκρασία είναι σωστή.

Δεδομένου ότι το "OK" εμφανίζεται με μαύρο χρώμα, θα είναι δύσκολο να δείτε αυτήν την ένδειξη εάν η ένδειξη θερμοκρασίας είναι άσχημα φωτισμένη. Για να μπορέσετε να δείτε σωστά αυτήν την ένδειξη, θα πρέπει να υπάρχει αρκετό φως.

Αν η λέξη "OK" δεν εμφανίζεται, αυτό σημαίνει ότι η θερμοκρασία είναι πολύ υψηλή: θα πρέπει στη συνέχεια να τροποποιήσετε τη ρύθμιση του θερμοστάτη και να περιμένετε 12 ώρες πριν ελέγξετε ξανά τη θερμοκρασία οπτικά.

ΣΗΜΕΙΩΣΗ: Μετά από επανειλημμένα ανοίγματα (ή παρατεταμένο άνοιγμα) της πόρτας ή μετά την τοποθέτηση φρέσκων τροφίμων στη συσκευή, είναι φυσιολογικό η ένδειξη «OK» να μην εμφανίζεται στην ένδειξη ρύθμισης θερμοκρασίας. Εάν συσσωρευτούν μη φυσιολογικοί κρύσταλλοι πάγου (κάτω τοίχωμα της συσκευής) στον εξατμιστή του χώρου του ψυγείου (υπερφορτωμένη συσκευή, υψηλή θερμοκρασία δωματίου, συχνά ανοίγματα της πόρτας), τοποθετήστε τη συσκευή ρύθμισης θερμοκρασίας σε χαμηλότερη θέση έως ότου επανέλθουν οι περίοδοι απενεργοποίησης του συμπιεστή.

Το ανώτερο όριο της πιο κρύας περιοχής υποδεικνύεται από την κάτω πλευρά του αυτοκόλλητου (κεφαλή του βέλους). Το πάνω ράφι της ψυχρότερης περιοχής πρέπει να είναι στο ίδιο επίπεδο με την κεφαλή βέλους. Η ψυχρότερη περιοχή είναι κάτω από αυτό το επίπεδο.

Δεδομένου ότι αυτά τα ράφια είναι αφαιρούμενα, βεβαιωθείτε ότι είναι πάντα στο ίδιο επίπεδο με αυτά τα όρια ζώνης που περιγράφονται στα αυτοκόλλητα, προκειμένου να διασφαλιστεί η θερμοκρασία σε αυτή την περιοχή.

Κάθε είδος τροφής έχει μια ιδανική θερμοκρασία διατήρησης και κατά συνέπεια μια συγκεκριμένη θέση που πρέπει να τοποθετείται.



Τοποθεσίες	Προϊόντα
Άνω ράφια	Μαγειρεμένα φαγητά, επιδόρπια και όλα τα φαγητά που πρόκειται να φάτε αρκετά γρήγορα
Η πιο κρύα περιοχή	Κρέας, πουλερικά, θηράματα και ωμά ψάρια Μέγιστος χρόνος διατήρησης: 1 έως 2 ημέρες. Φρέσκα φρούτα, μαγειρεμένο χοιρινό κρέας.
Συρτάρι για φρούτα και λαχανικά	Φρέσκα λαχανικά και φρούτα.
Επένδυση πόρτας	Οι δίσκοι των θυρών πρέπει να περιέχουν μπουκάλια στην κάτω πλευρά και, στο πάνω μέρος τους, προϊόντα χαμηλού όγκου και προϊόντα που χρησιμοποιούνται την ίδια μέρα, όπως γιαούρτι, φρέσκια κρέμα κ.λπ. Το βούτυρο, το μαγειρεμένο τυρί και τα αυγά πρέπει να τοποθετούνται στα κατάλληλα δοχεία.

ΤΑΚΤΟΠΟΙΗΣΗ ΤΡΟΦΙΜΩΝ ΣΤΗ ΣΥΣΚΕΥΗ

Λειτουργία του ψυγείου σας

- Για κανονικές συνθήκες λειτουργίας, αρκεί η ρύθμιση της τιμής της θερμοκρασίας του διαμερίσματος του ψυγείου στους 4 °C.
- Για να μειώσετε την υγρασία και την επακόλουθη αύξηση του πάγου, μην τοποθετείτε ποτέ υγρά σε ακάλυπτα δοχεία στο ψυγείο. Ο παγετός τείνει να συγκεντρωθεί στα πιο ψυχρά μέρη του εξατμιστή και, με την πάροδο του χρόνου, η συσκευή σας θα απαιτήσει συχνότερη απόψυξη.
- Μην βάζετε ποτέ ζεστά φαγητά στο ψυγείο. Το ζεστό φαγητό θα πρέπει να παραμένει σε θερμοκρασία δωματίου για να κρυώσει και θα πρέπει να ώστε εξασφαλίζεται επαρκής κυκλοφορία του αέρα στο διαμέρισμα του ψυγείου.
- Τίποτα δεν πρέπει να αγγίζει το πίσω τοίχωμα καθώς θα προκαλέσει παγετό και οι συσκευασίες μπορούν να κολλήσουν στο πίσω τοίχωμα. Μην ανοίγετε πολύ συχνά την πόρτα του ψυγείου.
- Τοποθετήστε το κρέας και τα καθαρισμένα ψάρια (τυλιγμένα σε συσκευασίες ή πλαστικά φύλλα) τα οποία θα χρησιμοποιήσετε σε 1-2 ημέρες, στο κάτω μέρος του χώρου του ψυγείου (που είναι πάνω από το συρτάρι φρούτων και λαχανικών) καθώς αυτό είναι το πιο κρύο τμήμα και θα εξασφαλίσει καλύτερες συνθήκες αποθήκευσης.
- Μπορείτε να τοποθετήσετε τα φρούτα και τα λαχανικά στο συρτάρι φρούτων και λαχανικών χωρίς καμία συσκευασία.

Για την τοποθέτηση και αποθήκευση των τροφίμων στο χώρο ψύξης έχουν οριστεί μερικές συστάσεις.

Τρόφιμα	Μέγιστος χρόνος αποθήκευσης	Που θα τα τοποθετήσετε στο διαμέρισμα του ψυγείου
Λαχανικά και φρούτα	1 εβδομάδα	Δοχείο λαχανικών
Κρέας και ψάρια	2- 3 ημέρες	Τυλιγμένο σε πλαστική μεμβράνη ή σακούλες ή σε δοχείο κρέατος (στο γυάλινο ράφι)
Φρέσκο τυρί	3- 4 ημέρες	Σε ειδικό ράφι στην πόρτα
Βούτυρο και μαργαρίνη	1 εβδομάδα	Σε ειδικό ράφι στην πόρτα
Προϊόντα σε μπουκάλι γάλα και γιαούρτι	Έως την ημερομηνία λήξης που συνιστά ο παραγωγός	Σε ειδικό ράφι στην πόρτα
Αυγά	1 μήνας	Στο ράφι αυγών
Μαγειρεμένο φαγητό		Όλα τα ράφια

ΣΗΜΕΙΩΣΗ: Οι πατάτες, τα κρεμμύδια και το σκόρδο δεν πρέπει να φυλάσσονται στο ψυγείο.

Καταψύκτης

- Για κανονικές συνθήκες λειτουργίας, α* Χρησιμοποιήστε το χώρο κατάψυξης του ψυγείου σας για την αποθήκευση των κατεψυγμένων τροφίμων για μεγάλο χρονικό διάστημα και για την παραγωγή πάγου.
- Για να έχετε τη μέγιστη χωρητικότητα για το χώρο του καταψύκτη, χρησιμοποιήστε απλώς γυάλινα ράφια για το άνω και το μεσαίο τμήμα. Για το κάτω τμήμα, χρησιμοποιήστε το κάτω καλάθι.
- Μην τοποθετείτε τα τρόφιμα που θα καταψύξετε πρόσφατα κοντά στα ήδη κατεψυγμένα τρόφιμα.
- Θα πρέπει να παγώσετε τα τρόφιμα που πρόκειται να καταψυχθούν (κρέας, κιμάς, ψάρι κ.λπ.) χωρίζοντάς τα σε μερίδες με τέτοιο τρόπο ώστε να μπορούν να καταναλωθούν μία φορά.
- Μην καταψύχετε τα κατεψυγμένα τρόφιμα μόλις αποψυχθούν. Μπορεί να αποτελέσει κίνδυνο για την υγεία σας, καθώς μπορεί να προκαλέσει προβλήματα όπως τροφική δηλητηρίαση.
- Μην τοποθετείτε τα ζεστά γεύματα στην κατάψυξή σας πριν κρυώσουν. Τα άλλα τρόφιμα που έχουν παγώσει προηγουμένως σε βαθιά ψύξη θα σαπίσουν.
- Όταν αγοράζετε κατεψυγμένα τρόφιμα, βεβαιωθείτε ότι έχουν παγώσει κάτω από κατάλληλες συνθήκες και ότι η συσκευασία δεν έχει σκιστεί.
- Κατά την αποθήκευση των κατεψυγμένων τροφίμων, πρέπει ασφαλώς να τηρούνται οι συνθήκες αποθήκευσης στη συσκευασία. Εάν δεν υπάρχει καμία εξήγηση, το φαγητό πρέπει να καταναλωθεί το συντομότερο δυνατό.
- Εάν υπήρχε υγρασία στη συσκευασία των κατεψυγμένων τροφίμων και έχει δυσάρεστη μυρωδιά,

τα τρόφιμα μπορεί να είχαν αποθηκευτεί κάτω από ακατάλληλες συνθήκες και να είχαν σαπίσει. Μην αγοράζετε αυτού του είδους τρόφιμα!

- Η διάρκεια αποθήκευσης των κατεψυγμένων τροφίμων αλλάζει ανάλογα με τη θερμοκρασία περιβάλλοντος, το συχνό άνοιγμα και κλείσιμο των θυρών, τις ρυθμίσεις του θερμοστάτη, τον τύπο των τροφίμων και τον χρόνο που μεσολαβεί από τον χρόνο αγοράς του τροφίμου μέχρι τη στιγμή που τοποθετείται στον καταψύκτη. Τηρείτε πάντα τις οδηγίες στη συσκευασία και μην υπερβαίνετε ποτέ την αναφερόμενη διάρκεια αποθήκευσης.

Σημειώστε ότι. αν θέλετε να ανοίξετε ξανά αμέσως μετά το κλείσιμο της πόρτας του καταψύκτη, δεν θα ανοίξει εύκολα. Είναι φυσιολογικό! Μετά την επίτευξη κατάστασης ισορροπίας, η πόρτα θα ανοίξει εύκολα.

Σημαντική σημείωση:

- Τα κατεψυγμένα τρόφιμα, όταν αποψυχθούν, πρέπει να μαγειρεύονται ακριβώς όπως τα φρέσκα τρόφιμα. Εάν δεν μαγειρευτούν μετά την απόψυξη, δεν πρέπει ΠΟΤΕ να καταψυχθούν ξανά.
- Η γεύση μερικών μπαχαρικών που υπάρχουν σε μαγειρεμένα πιάτα (γλυκάνισο, βασιλικός, κάρδαμο, ξίδι, διάφορα μπαχαρικά, τζίντζερ, σκόρδο, κρεμμύδι, μουστάρδα, θυμάρι, μαντζουράνα, μαύρο πιπέρι κ.λπ.) αλλάζει και παίρνουν μια ισχυρή γεύση όταν αποθηκεύονται για μεγάλο χρονικό διάστημα.
Ως εκ τούτου, στα κατεψυγμένα τρόφιμα θα πρέπει να προστεθεί μικρή ποσότητα μπαχαρικών ή το επιθυμητό μπαχαρικό θα πρέπει να προστεθεί μετά την απόψυξη των τροφίμων.
- Η περίοδος αποθήκευσης των τροφίμων εξαρτάται από το λάδι που χρησιμοποιείται. Τα κατάλληλα έλαια είναι μαργαρίνη, λίπος μόσχου, ελαιόλαδο και βούτυρο και τα ακατάλληλα έλαια είναι φυσικέλαιο και χοιρινό λίπος.
- Το φαγητό σε υγρή μορφή πρέπει να καταψυχθεί σε πλαστικά ποτήρια και τα άλλα τρόφιμα πρέπει να καταψυχθούν σε πλαστικά φύλλα ή σακούλες.

Κρέας και ψάρια	Προετοιμασία	Μέγιστος χρόνος αποθήκευσης (μήνας)
Μπριζόλα	Τύλιγμα σε αλουμινόχαρτο	6 - 8
Αρνήσιο κρέας	Τύλιγμα σε αλουμινόχαρτο	6 - 8
Μοσχάρι ψητό	Τύλιγμα σε αλουμινόχαρτο	6 - 8
Μοσχάρι σε κύβους	Σε μικρά κομμάτια	6 - 8
Κιμάς	Σε συσκευασίες χωρίς μπαχαρικά	1 - 3
Συκοτάκια πουλιών (κομμάτια)	Σε κομμάτια	1 - 3
Λουκάνικο/σαλάμι Μπολόνια	Πρέπει να συσκευάζεται ακόμα και αν έχει μεμβράνη	
Κοτόπουλο και γαλοπούλα	Τύλιγμα σε αλουμινόχαρτο	4 - 6
Χήνα και πάπια	Τύλιγμα σε αλουμινόχαρτο	4 - 6
Ελάφι, κουνέλι, αγριογούρουνο	Σε μερίδες 2,5 κιλών και ως φιλέτα	6 - 8
Ψάρια γλυκού νερού (σολομός, κάρπη, γερανός, Siluroidea)	Μετά τον καθαρισμό των εντέρων και τα λέπια του ψαριού, πλύνετε και στεγνώστε το. Εάν είναι απαραίτητο, κόψτε την ουρά και το κεφάλι.	2
Άπαχο ψάρι, λαβράκι, καρκάνι, φασί		4
Λιπαρά ψάρια (τόννος, σκουμπρί, γοφάρι, γαύρος)		2 - 4
Οστρακοειδή	Καθαρισμένο και σε σακούλες	4 - 6
Χαβιάρι	Στη συσκευασία του, αλουμίνιο ή πλαστικό δοχείο	2 - 3
Σαλιγκάρι	Σε αλμυρό νερό, αλουμίνιο ή πλαστικό δοχείο	3

ΣΗΜΕΙΩΣΗ: Το κατεψυγμένο κρέας πρέπει να μαγειρευτεί όπως το φρέσκο κρέας αφού αποψυχθεί. Εάν το κρέας δεν μαγειρευτεί μετά την απόψυξη του, δεν πρέπει να καταψυχθεί ξανά.

Λαχανικά και φρούτα	Προετοιμασία	Μέγιστος χρόνος αποθήκευσης (μήνες)
φασολάκια και φασόλια	Πλένουμε και κόβουμε σε μικρά κομμάτια και βράζουμε σε νερό	10 - 13
Φασόλια	Ξεφλουδίζουμε και πλένουμε και βράζουμε σε νερό	12
Λάχανο	Καθαρίζουμε και βράζουμε σε νερό	6 - 8
Καρότα	Καθαρίζουμε, κόβουμε σε φέτες και βράζουμε σε νερό	12
Πιπέρι	Κόψτε το στέλεχος, κόψτε σε δύο κομμάτια, αφαιρέστε τον πυρήνα και βράστε σε νερό	8 - 10
Σπανάκι	Πλένουμε και βράζουμε σε νερό	6 - 9
Κουνουπίδι	Αφαιρέστε τα φύλλα, κόψτε την καρδιά σε κομμάτια και αφήστε το για λίγο στο νερό με λίγο χυμό λεμονιού	10 - 12
Μελιτζάνα	Κόψτε σε κομμάτια 2 εκατοστών μετά το πλύσιμο	10 - 12
Καλαμπόκι	Καθαρίστε και συσκευάστε με το στέλεχος του ή ως γλυκό καλαμπόκι	12
Μήλο και αχλάδι	Ξεφλουδίζουμε και κόβουμε σε φέτες	8 - 10
Βερίκοκο και Ροδάκινο	Κόψτε σε δύο κομμάτια και αφαιρέστε το κουκούτσι	4 - 6
Φράουλα και βατόμουρο	Πλύσιμο και ξεφλούδισμα	8 - 12
Ψημένα φρούτα	Προσθέτοντας 10% ζάχαρη στο δοχείο	12
Οστρακοειδή	Καθαρισμένο και σε σακούλες	4 - 6
Δαμάσκηνο, κεράσι, βατόμουρο	Πλύσιμο και ξεφλούδισμα	12

Γαλακτοκομικά προϊόντα	Προετοιμασία	Μέγιστος χρόνος αποθήκευσης (μήνες)	Συνθήκες αποθήκευσης
Συσκευασία (Ομογενοποίηση) Γάλα	Στη δική του συσκευασία	2 - 3	Καθαρό γάλα - Στη δική του συσκευασία
Τυρί - εκτός του λευκού τυριού	Σε φέτες	6 - 8	Η αρχική συσκευασία μπορεί να χρησιμοποιηθεί για σύντομο χρονικό διάστημα αποθήκευσης. Θα πρέπει να τυλιγεται σε αλουμινόχαρτο για μεγαλύτερα χρονικά διαστήματα.
Βούτυρο, μαργαρίνη	Στη συσκευασία του	6	

	Μέγιστος χρόνος αποθήκευσης (μήνες)	Χρόνος απόψυξης σε θερμοκρασία δωματίου (ώρες)	Χρόνος απόψυξης στο φούρνο (λεπτά)
Ψωμί	4 - 6	2 - 3	4-5 (220-225 °C)
Μπισκότα	3 - 6	1 - 1,5	5-8 (190-200 °C)
Γλυκά	1 - 3	2 - 3	5-10 (200-225 °C)
Πίττα	1 - 1,5	3 - 4	5-8 (190-200 °C)
Ζύμη σε φύλλο	2 - 3	1 - 1,5	5-8 (190-200 °C)
Πίτσα	2 - 3	2 - 4	15-20 (200 °C)

ΣΥΝΤΗΡΗΣΗ ΚΑΙ ΚΑΘΑΡΙΣΜΟΣ

- Πριν αρχίσετε να καθαρίζετε, βγάλτε από την πρίζα το ψυγείο.
- Μην πλένετε το ψυγείο σας χύνοντας νερό μέσα σε αυτό.
- Σκουπίστε την εσωτερική και την εξωτερική πλευρά με ένα μαλακό πανί ή σφουγγάρι χρησιμοποιώντας ζεστό νερό και σαπούνι.
- Αφαιρέστε τα εξαρτήματα ξεχωριστά και καθαρίστε τα με σαπουνόνερο. Μην πλένετε σε πλυντήριο πιάτων.
- Ποτέ μην χρησιμοποιείτε εύφλεκτο, εκρηκτικό ή διαβρωτικό υλικό, όπως αραιωτικό, αέριο ή οξύ για καθαρισμό. Για την τοποθέτηση και αποθήκευση των τροφίμων στο χώρο ψύξης έχουν ορισθεί μερικές συστάσεις.

Βεβαιωθείτε ότι το ψυγείο σας είναι αποσυνδεδεμένο κατά τον καθαρισμό.

Αντικατάσταση του φωτισμού LED

Εάν το ψυγείο σας έχει φωτισμό LED, επικοινωνήστε με το help desk καθώς η αλλαγή του πρέπει να γίνεται μόνο από εξουσιοδοτημένο προσωπικό.

Λωρίδα λαμπτήρων led
(Σε ορισμένα μοντέλα)

Λωρίδα λαμπτήρων led
(Σε ορισμένα μοντέλα)

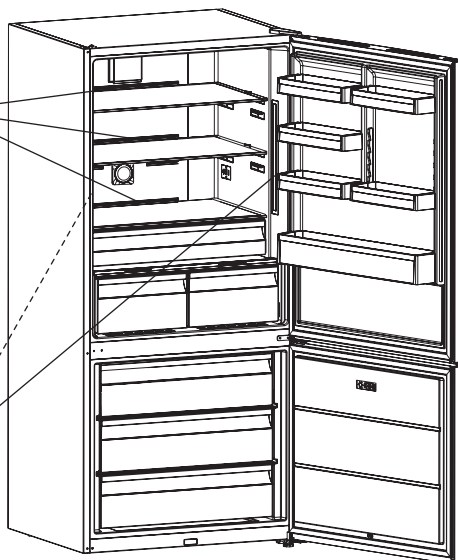

Σημείωση: Οι αριθμοί και η θέση των ταινιών led μπορεί να αλλάξουν ανάλογα με το μοντέλο.

ΜΕΤΑΦΟΡΑ ΚΑΙ ΑΛΛΑΓΗ ΘΕΣΗΣ ΕΓΚΑΤΑΣΤΑΣΗΣ

- Η αρχική συσκευασία και ο αφρός μπορούν να διατηρηθούν για τη μεταφορά (προαιρετικά).
- Πρέπει να στερεώσετε το ψυγείο σας με μεγάλο πάχους συσκευασία, ιμάντες ή ισχυρά σχοινιά και να ακολουθήσετε τις οδηγίες μεταφοράς για την εκ νέου μεταφορά του πακέτου.
- Αφαιρέστε τα κινητά μέρη (ράφια, εξαρτήματα, δοχεία λαχανικών κ.λπ.) ή στερεώστε τα στο ψυγείο για να μην χτυπάνε, χρησιμοποιώντας ιμάντες κατά την επανατοποθέτηση και τη μεταφορά.

Μεταφέρετε το ψυγείο σας πάντα σε όρθια θέση.

Επανατοποθέτηση της πόρτας

- Δεν είναι δυνατό να αλλάξετε την κατεύθυνση ανοίγματος της πόρτας του ψυγείου σας, αν οι χειρολαβές των πορτών στο ψυγείο σας είναι εγκατεστημένες από την μπροστινή επιφάνεια της πόρτας.
- Μπορείτε να αλλάξετε τη φορά ανοίγματος της πόρτας σε μοντέλα χωρίς λαβές.
- Εάν η φορά ανοίγματος της πόρτας του ψυγείου σας μπορεί να αλλάξει, θα πρέπει να επικοινωνήσετε με το πλησιέστερο εξουσιοδοτημένο σέρβις για την αλλαγή της φοράς ανοίγματος.

ΠΡΙΝ ΚΑΛΕΣΕΤΕ ΤΗΝ ΥΠΗΡΕΣΙΑ ΕΞΥΠΗΡΕΤΗΣΗΣ ΠΕΛΑΤΩΝ

Ελέγξτε τις προειδοποιήσεις.

Το ψυγείο σας προειδοποιεί εάν οι θερμοκρασίες για το ψυγείο και την κατάψυξη βρίσκονται σε ακατάλληλα επίπεδα ή όταν παρουσιάζεται πρόβλημα στη συσκευή. Οι κωδικοί προειδοποίησης εμφανίζονται στις ενδείξεις κατάψυξης και ψυγείου.

ΤΥΠΟΣ ΣΦΑΛΜΑΤΟΣ	ΣΗΜΑΣΙΑ	ΓΙΑΤΙ	ΤΙ ΝΑ ΚΑΝΕΤΕ
SR	"Προειδοποίηση βλάβης"	Υπάρχουν μερικά μέρη που δεν λειτουργούν ή υπάρχει αποτυχία στη διαδικασία ψύξης	Καλέστε το τμήμα σέρβις για βοήθεια το συντομότερο δυνατό.
SR – Η τιμή ρύθμισης αναβοσβήνει στην οθόνη ρύθμισης της κατάψυξης	Διαμέρισμα κατάψυξης. Δεν είναι αρκετά κρύο	Αυτή η επισήμανση προσοχής θα εμφανίζεται ιδιαίτερα μετά από μακρόχρονη διακοπή ρεύματος	1. Μην καταψύχετε τρόφιμα που έχουν ξεπαγώσει. Χρησιμοποιήστε τα σύντομα. 2. Ρυθμίστε τη θερμοκρασία κατάψυκτη σε πιο χαμηλές τιμές ή ρυθμίστε έντονη κατάψυξη μέχρι το διαμέρισμα να φτάσει σε κανονική θερμοκρασία. 3. Μην τοποθετείτε φρέσκα τρόφιμα εάν δεν σβήσει αυτή η αποτυχία.
SR – Η τιμή ρύθμισης αναβοσβήνει στην οθόνη ρύθμισης του ψυγείου	"Διαμέρισμα ψυγείου. Δεν είναι αρκετά κρύο"	Ίδανική θερμοκρασία για το διαμ. ψύξης είναι +4 °C. Αν εμφανιστεί αυτή η προειδοποίηση υπάρχει κίνδυνος αλλοίωσης των τροφίμων.	1. Ρυθμίστε τη θερμοκρασία ψυγείου σε πιο χαμηλές τιμές ή ρυθμίστε τον τρόπο λειτουργίας έντονης ψύξης μέχρι το διαμέρισμα να φτάσει σε κανονική θερμοκρασία. 2. Μην ανοίγετε την πόρτα εάν δεν σβήσει αυτή η αποτυχία.
SR – Η τιμή ρύθμισης αναβοσβήνει στην οθόνη ρύθμισης του καταψύκτη και του ψυγείου	"Προειδοποίηση ότι δεν είναι αρκετά κρύο"	Είναι ένας συνδυασμός του σφάλματος "δεν είναι αρκετά κρύο" και για τα δύο διαμερίσματα.	Θα δείτε αυτή την αποτυχία όταν ενεργοποιήσετε τη συσκευή για πρώτη φορά. Θα σβήσει μόλις επιτευχθεί η κανονική θερμοκρασία
SR – Η τιμή ρύθμισης αναβοσβήνει στην οθόνη ρύθμισης του ψυγείου	Το ψυγείο είναι πολύ κρύο	Τα τρόφιμα αρχίζουν να παγώνουν επειδή η θερμοκρασία είναι αρκετά χαμηλή	1. Ελέγξτε εάν είναι ενεργοποιημένος ο τρόπος λειτουργίας έντονης ψύξης 2. Αυξήστε τις τιμές θερμοκρασίας του ψυγείου
"..."	"Προειδοποίηση χαμηλής τάσης"	Όταν η ηλεκτρική τροφοδοσία μειωθεί περισσότερο από 170 V, η συσκευή μεταβαίνει σε σταθερή κατάσταση.	Αυτό δεν αποτελεί βλάβη. Έτσι εμποδίζονται οι βλάβες στο συμπιεστή. Αυτή η προειδοποίηση θα σβήσει αφού η τάση φτάσει στο απαιτούμενο επίπεδο

Εάν το ψυγείο σας δεν λειτουργεί.

- Υπάρχει διακοπή ρεύματος;
- Είναι το βύσμα συνδεδεμένο σωστά στην πρίζα;
- Μήπως η ασφάλεια της πρίζας στην οποία είναι συνδεδεμένο το βύσμα ή η κύρια ασφάλεια έχει καεί;
- Υπάρχει κάποια βλάβη στην πρίζα; Για να το ελέγξετε, συνδέστε το ψυγείο σας σε μια πρίζα που σίγουρα λειτουργεί.

Εάν το ψυγείο δεν ψύχει αρκετά.

- Είναι σωστή η ρύθμιση της θερμοκρασίας;
- Η πόρτα του ψυγείου σας ανοίγει συχνά και παραμένει ανοιχτή για μεγάλο χρονικό διάστημα;
- Έχει κλείσει σωστά η πόρτα του ψυγείου;
- Τοποθετήσατε ένα πιάτο ή φαγητό στο ψυγείο σας έτσι ώστε να έρχεται σε επαφή με τον πίσω τοίχο του ψυγείου σας, έτσι ώστε να εμποδίζεται η κυκλοφορία του αέρα;
- Μήπως έχει γεμίσει υπερβολικά το ψυγείο σας;
- Υπάρχει επαρκής απόσταση μεταξύ του ψυγείου σας και του πίσω και πλευρικού τοιχώματος;
- Είναι η θερμοκρασία περιβάλλοντος εντός του εύρους των τιμών που καθορίζονται στο εγχειρίδιο λειτουργίας;

Εάν τα τρόφιμα στο χώρο του ψυγείου σας έχουν κρυώσει υπερβολικά

- Είναι σωστή η ρύθμιση της θερμοκρασίας;
- Υπάρχουν πολλά τρόφιμα που τοποθετήθηκαν πρόσφατα στο χώρο του καταψύκτη; Αν ναι, το ψυγείο σας μπορεί να κρυώσει υπερβολικά τα τρόφιμα μέσα στο χώρο του ψυγείου καθώς θα λειτουργήσει περισσότερο για να κρυώσει αυτά τα τρόφιμα.

Εάν το ψυγείο σας λειτουργεί με υπερβολικό θόρυβο.

Για να διατηρηθεί η ρυθμισμένη στάθμη ψύξης, ο συμπιεστής μπορεί να ενεργοποιείται κατά διαστήματα. Οι θόρυβοι από το ψυγείο σας είναι κανονικοί και οφείλονται στη λειτουργία του. Όταν επιτευχθεί η επιθυμητή στάθμη ψύξης, οι θόρυβοι μειώνονται αυτόματα. Εάν οι θόρυβοι παραμένουν.

- Είναι σταθερή η συσκευή σας; Τα πόδια είναι ρυθμισμένα;
- Υπάρχει κάτι πίσω από το ψυγείο σας;
- Μήπως τα ράφια ή τα πιάτα στα ράφια προκαλούν κραδασμούς; Επανατοποθετήστε τα ράφια ή/και τα πιάτα αν συμβαίνει αυτό.
- Μήπως δονούνται τα προϊόντα που είναι τοποθετημένα στο ψυγείο σας;

Κανονικοί θόρυβοι

Θόρυβος σπασίματος (σπάσιμο πάγου):

- Κατά την αυτόματη απόψυξη.
- Όταν η συσκευή ψύχεται ή θερμαίνεται (λόγω της διαστολής του υλικού της συσκευής).

Σύντομος θόρυβος σπασίματος: Ακούγεται όταν ο θερμοστάτης ενεργοποιεί/απενεργοποιεί τον συμπιεστή.

Θόρυβος συμπιεστή (Κανονικός θόρυβος μοτέρ): Αυτός ο θόρυβος σημαίνει ότι ο συμπιεστής λειτουργεί κανονικά. Ο συμπιεστής μπορεί να προκαλέσει περισσότερο θόρυβο για μικρό χρονικό διάστημα όταν είναι ενεργοποιημένος.

Θόρυβος φυσαλίδων και εκτίναξης: Αυτός ο θόρυβος προκαλείται από τη ροή του ψυκτικού μέσου στους σωλήνες του συστήματος.

Θόρυβος ροής νερού: Κανονικός θόρυβος ροής νερού που ρέει στο δοχείο εξάτμισης κατά τη διάρκεια της απόψυξης. Αυτός ο θόρυβος μπορεί να ακουστεί κατά τη διάρκεια της απόψυξης.

Έλεγχος θορύβου αέρα (κανονικός θόρυβος ανεμιστήρα): Αυτός ο θόρυβος ακούγεται στο ψυγείο No-Frost κατά την κανονική λειτουργία του συστήματος λόγω της κυκλοφορίας του αέρα.

Εάν συσσωρευτεί μέσα στο ψυγείο υγρασία.

- Είναι όλα τα τρόφιμα συσκευασμένα σωστά; Τα δοχεία στεγνώνουν πριν τα τοποθετήσετε στο

ψυγείο;

- Ανοίγουν συχνά οι πόρτες του ψυγείου; Η υγρασία του δωματίου μπαίνει στο ψυγείο όταν ανοίγουν οι πόρτες. Η αύξηση της υγρασίας θα είναι ταχύτερη εάν ανοίγετε τις πόρτες πιο συχνά, ειδικά εάν η υγρασία του δωματίου είναι υψηλή.

Εάν οι πόρτες δεν ανοίγουν και δεν κλείνουν σωστά,

- Οι συσκευασίες τροφίμων εμποδίζουν το κλείσιμο της πόρτας;
- Είναι σωστά τοποθετημένα τα διαμερίσματα, τα ράφια και τα συρτάρια των πορτών;
- Οι τσιμούχες της πόρτας είναι σπασμένες ή σχισμένες;
- Είναι το ψυγείο σας σε επίπεδη επιφάνεια;

Εάν οι άκρες του θαλάμου ψυγείου με τους οποίους έρχεται σε επαφή η πόρτα είναι ζεστές.

Ειδικά το καλοκαίρι (με ζεστό καιρό), οι επιφάνειες μπορεί να ζεσταθούν κατά τη λειτουργία του συμπιεστή, αυτό είναι φυσιολογικό.

ΣΗΜΑΝΤΙΚΕΣ ΣΗΜΕΙΩΣΕΙΣ:

- Η λειτουργία προστασίας του συμπιεστή θα ενεργοποιηθεί μετά από ξαφνική διακοπή ρεύματος ή μετά την αποσύνδεση της συσκευής, επειδή το αέριο στο σύστημα ψύξης δεν έχει σταθεροποιηθεί ακόμη.
Το ψυγείο σας θα ξεκινήσει μετά από 5 λεπτά, δεν υπάρχει τίποτα το ανησυχητικό.
- Εάν δεν θα χρησιμοποιήσετε το ψυγείο σας για μεγάλο χρονικό διάστημα (π.χ. σε καλοκαιρινές διακοπές) αποσυνδέστε το. Καθαρίστε το ψυγείο σύμφωνα με το Μέρος 4 και αφήστε την πόρτα ανοικτή για να αποφύγετε την υγρασία και τη μυρωδιά.
- Εάν το πρόβλημα παραμένει αφού ακολουθήσετε όλες τις παραπάνω οδηγίες, συμβουλευτείτε το πλησιέστερο εξουσιοδοτημένο σέρβις.
- Η συσκευή που αγοράσατε είναι σχεδιασμένη για οικιακή χρήση και μπορεί να χρησιμοποιηθεί μόνο στο σπίτι και για τους αναφερόμενους σκοπούς. Δεν είναι κατάλληλο για εμπορική ή κοινή χρήση. Εάν ο καταναλωτής χρησιμοποιεί τη συσκευή με τρόπο που δεν συμμορφώνεται με αυτές τις οδηγίες, υπογραμμίζουμε ότι ο παραγωγός και ο έμπορος δεν θα είναι υπεύθυνοι για οποιαδήποτε επισκευή ή βλάβη εντός της περιόδου εγγύησης.

Συμβουλές για εξοικονόμηση ενέργειας

1. Εγκαταστήστε τη συσκευή σε δροσερό, καλά αεριζόμενο χώρο, αλλά όχι σε άμεσο ηλιακό φως και κοντά σε πηγές θερμότητας (καλοριφέρ, κουζίνα, κ.λπ.). Εάν το εγκαταστήσετε κοντά σε πηγές θερμότητας, χρησιμοποιήστε μονωτική πλάκα.
2. Αφήνετε το ζεστό φαγητό και τα ποτά να κρυώσουν πριν τα τοποθετήσετε στο διαμέρισμα του ψυγείου ή στην κατάψυξη.
3. Όταν ξεπαγώνετε τρόφιμα, τοποθετήστε τα στο διαμέρισμα του ψυγείου. Η χαμηλή θερμοκρασία του κατεψυγμένου φαγητού θα βοηθήσει στην ψύξη του χώρου του ψυγείου όταν αυτό αποψυχθεί, μειώνοντας την απαιτούμενη ενέργεια.
4. Όταν τοποθετείτε υγρά στη συσκευή, βεβαιωθείτε ότι είναι καλυμμένα. Διαφορετικά, η υγρασία αυξάνεται στο εσωτερικό της συσκευής και ο χρόνος που απαιτείται για την ψύξη τους είναι μεγαλύτερος. Επίσης, η κάλυψη των ποτών και των υγρών βοηθά στη διατήρηση του αρώματος και της γεύσης.
5. Όταν τοποθετείτε τρόφιμα και ποτά στη συσκευή, ανοίξτε και κλείστε την πόρτα της συσκευής το συντομότερο δυνατό για να διατηρήσετε σταθερή τη θερμοκρασία στο εσωτερικό της συσκευής.
6. Κρατήστε τα καλύμματα κλειστά για κάθε χώρο με διαφορετικές απαιτήσεις θερμοκρασίας στη συσκευή (συρτάρι φρούτων και λαχανικών, ψύκτης, κ.λπ. ...).
7. Βεβαιωθείτε ότι το λάστιχο της πόρτας είναι καθαρό και εύκαμπτο. Αντικαταστήστε τα λάστιχα εάν είναι φθαρμένα ή χαλασμένα.

ΜΕΡΗ ΤΗΣ ΣΥΣΚΕΥΗΣ ΚΑΙ ΤΑ ΔΙΑΜΕΡΙΣΜΑΤΑ

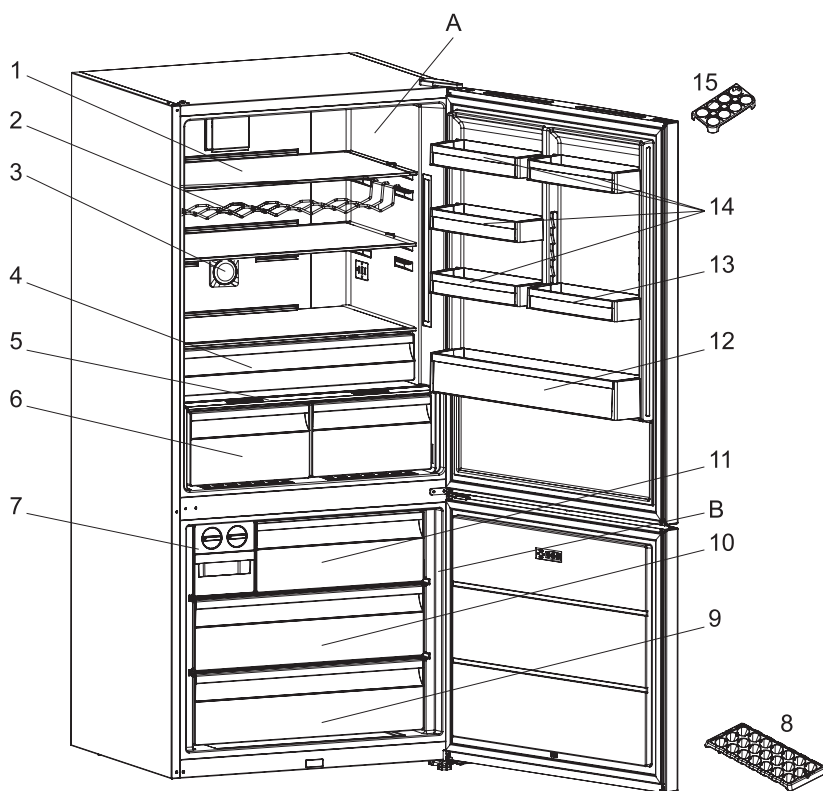

Αυτή η παρουσίαση αφορά μόνο τα μέρη της συσκευής.
Τα μέρη ενδέχεται να διαφέρουν ανάλογα με το μοντέλο της συσκευής.

- A. ΘΑΛΑΜΟΣ ΨΥΓΕΙΟΥ
- B. ΘΑΛΑΜΟΣ ΚΑΤΑΨΥΚΤΗ

- 1. Ράφια θαλάμου ψύξης
- 2. Θήκη μπουκαλιών / Σχάρα κρασιών *
- 3. Ιονιστής *
- 4. Ράφι ψύκτη *
- 5. Καπάκι συρταριού λαχανικών και φρούτων
- 6. Συρτάρια φρούτων και λαχανικών *
- 7. Icematic *
- 8. Παγοθήκη *
- 9. Κάτω καλάθι κατάψυξης
- 10. Μεσαίο καλάθι κατάψυξης
- 11. Πάνω καλάθι κατάψυξης
- 12. Ράφι πόρτας για μπουκάλια
- 13. Ρυθμιζόμενο ράφι πόρτας * / Ράφι πόρτας
- 14. Ράφια πόρτας διαμερίσματος ψύξης
- 15. 1Αυγοθήκη

* Σε ορισμένα μοντέλα



400011233747-1



10/19