

PÄIVITTÄISEN KÄYTÖN OPAS



KIITOS SIITÄ, ETTÄ OSTIT WHIRLPOOL-TUOTTEEN.
Jotta voit saada parempaa palvelua, rekisteröi laitteesi
osoitteessa www.whirlpool.eu/register



Voit ladata Käyttö- ja huolto-oppaan sivustolta
<http://docs.whirlpool.eu> viimeisellä sivulla
annettuja ohjeita seuraten.



Terveys- ja turvallisuusopas on luettava huolellisesti ennen laitteen käyttämistä.

TUOTTEEN KUVAUS

LAITE

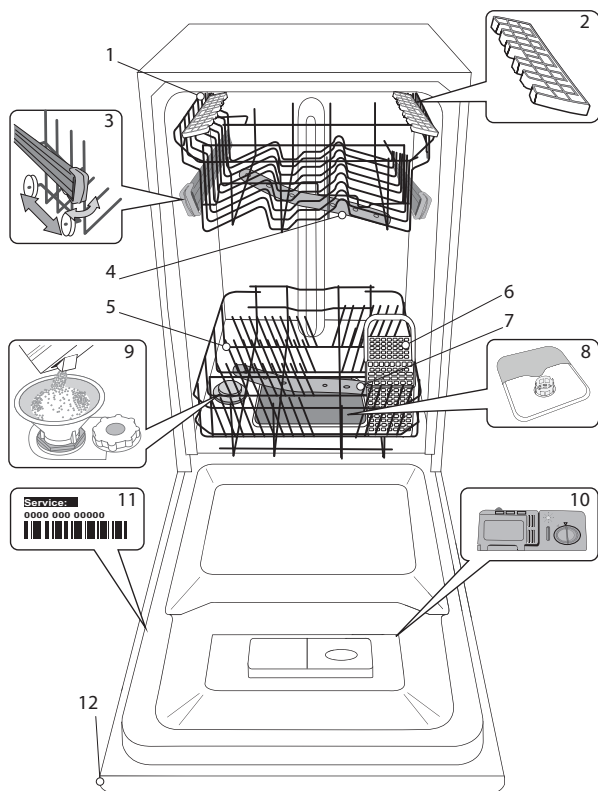

1. Yläkori
2. Taivutettavat läpät
3. Yläkorin korkeuden säätäjä
4. Ylempi suihkuvarsi
5. Alakori
6. Ruokailuvälinekori
7. Alempi suihkuvarsi
8. Sihtiryhmä
9. Suolasäiliö
10. Pesuaine- ja huuhtelukirkastelokerot
11. Arvokilpi
12. Käyttöpaneeli

KÄYTTÖPANEELI

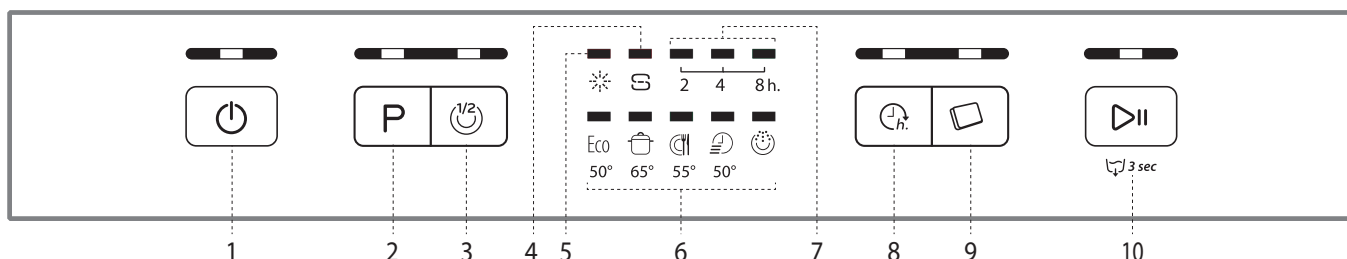

1. Virta/nollauspainike ja sen merkkivalo
2. Ohjelman valintapainike ja sen merkkivalo
3. Puolitäyttöpainike ja sen merkkivalo
4. Suolan täytön merkkivalo
5. Huuhtelukirkasteen täytön merkkivalo
6. Ohjelmien symbolit
7. Merkkivalot - Ajustus 2-4-8 h
8. Ajustuspainike ja sen merkkivalo
9. Tablettipainike (Tab) ja sen merkkivalo
10. Käynnistys-/Taukopainike ja sen merkkivalo / Tyhjennys

ENSIMMÄINEN KÄYTTÖKERTA SUOLA, HUUHTELUAINEN JA PESUAINETTA

ENSIMMÄISTÄ KÄYTTÖKERTAA KOSKEVIANEUVOJA

Poista asennuksen jälkeen korien pysäyttimet sekä yläkorin pidättelevät joustavat kappaleet.

SUOLASÄILIÖN TÄYTTÄMINEN

Suolan käyttäminen estää KALKKEUTUMIEN syntymistä astioihin ja koneen toiminnan kannalta oleellisiin osiin.

- On tärkeää, että suolasäiliö ei ole koskaan tyhjä (paitsi silloin, jos veden kovuus on asetettu arvoon - 1 "Pehmeä").
- Veden kovuuden asettaminen on tärkeä seikka.

Suolasäiliö sijaitsee astianpesukoneen alaosassa (ks. *Tuotteen kuvaus*) ja se tulee täyttää kun **SUOLASÄILIÖN TÄYTÖN merkkivalo**  käytöpaneelissa palaa.

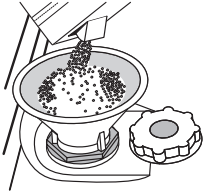

1. Poista alakori ja kierrä auki säiliön korkki (vastapäivään).
2. Laita suppilo (ks. kuva) paikalleen ja täytä suolasäiliö reunaan asti (noin 1 kg); vähäisen vesimäärän valuminen ulos ei ole epätavallista.
3. Ota suppilo pois ja pyyhi aukolta kaikki sulolajänteet.

Varmista, että korkki on kierretty kiinni kunnolla, jotta säiliöön ei pääse pesuainetta pesuohjelman aikana (tämä seikka saattaisi vahingoittaa vedenpehennintä korjaamattomalla tavalla).

Kun on tarpeen lisätä suolaa, on toimenpide suositeltavaa suorittaa ennen pesujakson käynnistämistä.

VEDEN KOVUUDEN ASETTAMINEN

Jotta vedenpehennin pystyy toimimaan asianmukaisesti, on asetettuna veden kovuuden vastattava asunnon veden todellista kovuutta. Tämä asia selviää paikalliselta vesilaitokselta.

Tehdasasetus vastaa keskitasoista veden kovuutta (3).

1. Laita laite päälle painamalla **VIRTA**-painiketta.
2. Sammuta laite painamalla **VIRTA**-painiketta.
3. Pidä painiketta **KÄYNNISTYS/TAUKO** painettuna 5 sekunnin ajan, kunnes kuuluu äänimerkki.
4. Laita laite päälle painamalla **VIRTA**-painiketta.
5. Valittuna olevan tason ohjelman merkkivalo vilkkuu.
6. Valitse haluttu kovuustaso painamalla painiketta **P** (ks. *Veden kovuustaulukko*).

Veden kovuustaulukko				Suolaa tarvitaan
Taso	°dH Saksalaiset asteet	°fH Ranskalaiset asteet		
1	Pehmeä	0 - 6	0 - 10	EI
2	Keskikova	6 - 11	11 - 20	KYLLÄ
3	Puolikova	12 - 17	21 - 30	
4	Kova	17 - 34	31 - 60	
5	Hyvin kova	34 - 50	61 - 90	

7. Sammuta laite painamalla **VIRTA**-painiketta.

Asetus on suoritettu!

Käynnistä tämän prosessin loputtua ohjelma konetta täyttämättä..

Käytä ainoastaan erityisesti astianpesukoneille suunniteltua suolaa.

Kun suola on kaadettu koneeseen, **SUOLAN TÄYTÖN** merkkivalo sammuu.

Jos suolasäiliötä ei täytetä, vedenpehennin ja lämmityselementti saattavat vahingoittua (ellei veden kovuutta ole asetettu arvoon - 1 "Pehmeä").

HUUHTELUKIRKASTESÄILIÖN TÄYTTÄMINEN

Huuhtelukirkasta helpottaa astioiden KUIVAAMISTA. Huuhtelukirkastesäiliö "B" tulisi täyttää:

- Kun **HUUHTELUKIRKASTEEN TÄYTÖN merkkivalo**  näytöllä palaa.
 - Kun tumma optinen ilmaisin säiliön luukussa "C" tulee läpinäkyväksi.
1. Avaa säiliö kiertämällä korkkia "A" vastapäivään.
 2. Kaada sisään huuhtelukirkaste, varmista, että se ei vuoda säiliön reunan yli. Jos näin käy, pyyhi vuotanut aine välittömästi pois kuivalla liinalla.
 3. Kierrä korkki takaisin kiinni.

ÄLÄ koskaan kaada huuhtelukirkastetta suoraan lokeroon.

HUUHTELUKIRKASTEEN ANNOSTELUN SÄÄTÄMINEN

Jos et ole täysin tyytyväinen kuivaustulokseen, voit säätää käytetyn huuhtelukirkasteen määrää. Käännä säädintä "D".

Tehdasasetus on keskitasolla.

- Jos astioissa näkyy sinertäviä raitoja, aseta arvoksi matala numero (1-2).
- Jos astioissa on vesipisaroita tai kalkkijäämiä aseta arvoksi korkea numero (3-4).

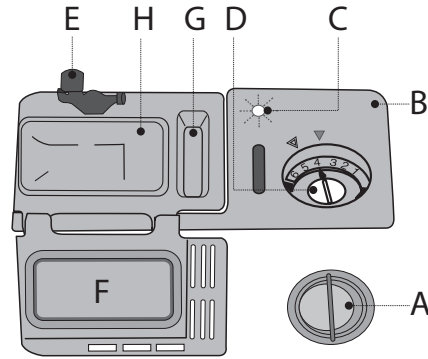

















PESUAINELOKERON TÄYTTÄMINEN

Avaa pesuainelokero ja mittaa pesuainetta ohjelmataulukon mukaisesti.

- A Huuhtelukirkastesäiliön korkki**
(Kierrä korkki auki säiliön täyttämistä varten).
 - B Huuhtelukirkastesäiliö**
 - C Huuhtelukirkasteen määrän osoitin**
 - D Huuhtelukirkasteen annostelun säädin**
(Voidaan asettaa kork. 4 tasoa).
 - E Kannen avauspainike**
(Avaa lokerot painamalla).
 - F Kansit** (Pesuainelokerot)
Poista pesuainejäämät lokeroiden reunasta ennen kannen sulkemista; kansit sulkeutuu napsahtamalla.
 - G Esipesuaineen lokero**
Esipesuun tarkoitettu pesuaine (kaada sisään jauhemaista tai nestemäistä pesuainetta ohjelmataulukon mukaisesti).
 - H Varsinaisen pesuaineen lokero**
Varsinaiseen pesuun tarkoitettu pesuaine (kaada sisään jauhemaista tai nestemäistä pesuainetta ohjelmataulukon mukaisesti).
Pesuainelokero avautuu automaattisesti oikeaan aikaan ohjelman mukaisesti.
- Käytä ainoastaan erityisesti astianpesukoneille suunniteltua pesuainetta. ÄLÄ KÄYTÄ käsitiskainetta.**

OHJELMATAULUKKO

Ohjelma	Kuvakuvake	Mahdolliset lisävalinnat *)	Pesuainelokero		Pesujakson kesto (h:min)**)	Veden kulutus (l/jakso)	Energiankulutus (kWh/jakso)	
			H	G				
1. Eco	ECO 50°	✓	  	✓	✓	03:00	10	0.83
2. Teho	 65°	✓	  	✓	—	02:30	14	1.30
3. Normaali	 55°	✓	  	✓	✓	02:00	13.5	1.10
4. Pika	 50°	—	 	✓	—	00:25	8.5	0.50
5. Esipesu		—	 	—	—	00:10	4	0.01

ECO-ohjelman tiedot on mitattu eurooppalaisen EN 50242 -standardin mukaisissa laboratorio-olosuhteissa.

*) Kaikkia lisävalintoja ei ole mahdollista käyttää samanaikaisesti.

***) Näytöllä tai oppaassa ilmoitettu ohjelman kesto on vakio-olosuhteiden mukaan laskettu arvio. Todellinen aika saattaa vaihdella eri tekijöiden mukaisesti. Näitä ovat muun muassa veden lämpötila ja sen tulopaine, huoneen lämpötila, pesuaineen määrä, astioiden määrä ja niiden tyyppi, kuorman tasapaino, valitut lisätoiminnot sekä anturin kalibrointi. Anturin kalibrointi saattaa lisätä ohjelman kestoa jopa 20 minuuttia.

Kulutus valmiustilassa: Kulutus kun virta on päällä: 5 W - kulutus kun virta ei päällä: 0,5 W

OHJELMIEN KUVAUS

Ohjelman valintaa koskevat ohjeet.

1. ECO 50°

Normaalilikaiset astiat. Normaali-ohjelma on tehokkain ohjelma veden ja sähkön yhdistetyn kulutuksen mukaan mitattuna.

2. TEHO 65°

Suositteltu ohjelma erittäin likaisille astioille, sopii erityisesti pannuille ja kattiloille (ei saa käyttää aroille astioille).

3. NORMAALI 55°

Normaalilikaiset astiat.

4. PIKA 50°

Jaksoa käytetään hieman likaisille astioille, joissa ei ole kuivuneita ruokatahoja. (Ihanteellinen 2 hengen astiastolle).

5. ESIPESU - Myöhemmin pestävät astiat. Ei pesuainetta.

Huomautuksia:

Parhaat tulokset "Pika"-ohjelmille saadaan silloin kun noudatetaan astiaston kokoa koskevia maksimisuosituksia.

Kulutusta saadaan vähennettyä edelleen pesemällä astianpesokoneella ainoastaan täysiä koneellisia.

Ilmoitus testilaboratorioille: tietoja EN-testausolosuhteista on saatavana osoitteesta (EN): contact@whirlpool.com

LISÄVALINNAT JA TOIMINNOT

LISÄVALINNAT voidaan valita suoraan painamalla vastaavaa painiketta (ks. Käyttöpaneeli).

Jos jokin lisävalinta ei sovi yhteen valitun ohjelman kanssa (ks. Ohjelmataulukko), vastaava LED vilkkuu nopeasti 3 kertaa ja kuuluu äänimerkki. Lisävalintaa ei voida käyttää.



PUOLITÄYTTÖ

Jos pestävinä ei ole paljon astioita, voidaan käyttää puolitäyttöohjelmaa, joka säästää vettä, sähköä ja pesuainetta. Valitse ohjelma ja paina PUOLITÄYTTÖ-painiketta: merkkivalo syttyy. Poista valinta painamalla PUOLITÄYTTÖ-painiketta.

Muista puolittaa pesuaineen määrää.



TABLETTI (Tab)

Tämä asetus optimoi ohjelman suorittamisen käytetyn pesuainetyypin mukaisesti.

Paina TABLETTI-painiketta (merkkivalo syttyy), jos käytät tablettimuotoisia yhdistelmäpesuaineita (huuhtelukirkaste, suola ja pesuaine yhdessä annoksessa). Jos käytät jauhemaista tai nestemäistä pesuainetta, kyseisen valinnan tulisi olla sammuneena.



AJASTUS

Ajastuksella on mahdollista viivästyttää ohjelman käynnistymisaikaa **2, 4 tai 8** tunnilla:

1. Paina halutun ohjelman ja mahdollisten lisävalintojen valitsemisen jälkeen AJASTUS-painiketta; merkkivalo syttyy.
2. Valitse haluttu ajastusaika painamalla AJASTUS-painiketta toistamiseen. 2 tunnin, 4 tunnin ja 8 tunnin merkkivalot syttyvät vuorotellen. Jos AJASTUS-painiketta painetaan uudelleen, vaihtoehdon valinta peruuntuu ja merkkivalo sammuu.
3. Valinnan suorittamisen jälkeen alkaa lähtölaskenta, jos KÄYNNISTYS-/TAUKO-painiketta painetaan. Valitun ajastusajan merkkivalo palaa ja Käynnistys-/Taukopainike syttyy (vilkkumaton valo).
4. Kun tämä aika on kulunut loppuun, AJASTUS-merkkivalo sammuu ja ohjelma alkaa.

Ajastustoimintoa ei voida asettaa sen jälkeen kun ohjelma on alkanut.



TYHJENNYS

TKäynnissä oleva jakso voidaan pysäyttää ja peruuttaa tyhjennystoiminnolla.

KÄYNNISTYS/TAUKO-painikkeen pitkä painallus käynnistää TYHJENNYS-toiminnon.

Käynnissä oleva jakso pysähtyy ja astianpesukoneessa oleva vesi tyhjenetään ulos.

PÄIVITTÄINEN KÄYTTÖ

1. TARKASTA VESILIITÄNTÄ

Tarkasta, että astianpesukone on kytketty vesijohtoverkkoon ja että hana on auki.

2. KYTKE ASTIANPESUKONE PÄÄLLE

Paina virtapainiketta.

3. TÄYTÄ TELINEET (ks. Korien täyttäminen).

4. PESUAINELOKERON TÄYTTÄMINEN

(katso Ohjelmataulukko).

5. VALITSE OHJELMA JA TEE JAKSON LISÄVALINNAT

Valitse sopivin ohjelma astiatyyppiin ja sen likaisuusasteen mukaisesti (ks. Ohjelmien kuvaus) painamalla painiketta **P**. Tee halutut lisävalinnat (ks. Lisävalinnat ja toiminnot).

6. KÄYNNISTÄ

Käynnistä pesuohjelma painamalla KÄYNNISTYS-/TAUKO-painiketta. Kun ohjelma käynnistyy, kuulet äänimerkin.

7. PESUJAKSON PÄÄTTYMINEN

Pesujakson päättymisestä ilmoittaa äänimerkki ja valitun ohjelman merkkivalon vilkkuminen näytöllä. Avaa luukku ja sammuta laite painamalla virtapainiketta. Odota muutama minuutti ennen kuin otat astiat pois; näin välttyt palovammoilta. Tyhjennä korit; aloita alakorista.

Kone sammuu automaattisesti, jos mikään toiminto ei ole aktiivisena pitempään aikaan; tarkoituksena on säästää sähkön kulutusta.

ASTIOIDEN LISÄÄMINEN

Jos on valittu väärä ohjelma, voidaan se vaihtaa siinä tapauksessa, että se on juuri alkanut: (varo KUUMAA höyryä!), paina virtapainiketta ja pidä sitä painettuna, jolloin kone sammuu.

Kytke kone takaisin päälle ON/OFF-painikkeella ja valitse uusi pesujakso ja halutut lisätoiminnot; käynnistä jakso painamalla START/PAUSE-painiketta.

ASTIOIDEN LISÄÄMINEN

Konetta sammuttamatta avaa luukku varoen samalla ulostulevaa höyryä ja laita astiat sisälle astianpesukoneeseen. Sulje luukku ja paina START/PAUSE-painiketta ja jakso käynnistyy siitä pisteestä, johon se keskeyttiin.

VAHINGOSSA TAPAHTUVAT KESKEYTYKSET

Jos luukku avataan pesujakson kuluessa tai jos tapahtuu sähkökatkos, jakso pysähtyy. Kun luukku on suljettu tai sähkönsyöttö on palautunut, jakson käynnistämiseksi uudelleen keskeytymispisteestä, paina START/PAUSE-painiketta.

Toimintoja koskevia lisätietoja saat tilaamalla tai lataamalla käyttö- ja huolto-oppaan Internetin kautta viimeisen sivun ohjeita noudattaen.  [www](#)

NEUVOJA JA VIHJEITÄ

NEUVOJA

Ennen korien täyttämistä poista astioista kaikki ruoantähteet ja tyhjennä lasit. **Huuhteleminen etukäteen juoksevilla vedellä ei ole tarpeen.**

Asettele astiat siten, että ne pysyvät tukevasti paikallaan eivätkä pääse kaatumaan; aseta kaikki säiliöastiat ylösalaisin, aukinainen sivu alaspäin, ja koverat/kuperat pinnat vinoon siten, että vesi pääsee kaikille pinnoille sekä virtaamaan vapaasti.

Varoitus: kannet, kahvat, pellit ja paistinpannut eivät saa estää suihkuvarsia pyörimästä.

Aseta kaikki pienet esineet ruokailuvälinekoriin.

Erittäin likaiset astiat pannut olisi sijoitettava alakoriin, sillä alhaalla vesisuihku tulee voimakkaampana ja parantaa siten pesutulosta.

Varmista laitteen täyttämisen jälkeen, että suihkuvarret pääsevät pyörimään vapaasti.

SOPIMATTOMAT ASTIAT

- Puiset astiat ja ruokailuvälineet.
- Arat, koristellut lasit, taidelasi ja antiikkiastiat. Näiden koristelut eivät kestä konepesua.
- Synteettisistä materiaaleista valmistetut osat, jotka eivät kestä korkeita lämpötiloja.
- Kupari- ja tina-astiat.
- Tuhkaan, vahaan, voitelurasvaan tai musteeseen likaantuneet astiat.

Lasiin tehtyjen koristelujen värit sekä alumiiniset/hopeiset esineet saattavat haalistua tai muuttaa sävyjään pesuprosessin aikana. Eräät lasityypit (esim. kristalliesineet) saattavat myöskin muuttua himmeiksi useiden pesujaksojen pesujaksojen seurauksena.

LASIEN JA ASTIOIDEN VAHINGOITTUMINEN

- Pese koneessa ainoastaan lasi- ja posliiniesineitä, joiden valmistaja takaa kestävänsä konepesua.
- Käytä astioille sopivaa hellävaraista pesuainetta, jotta lasihin ei tule valkoisia raitoja.
- Ota lasit ja ruokailuvälineet pois astianpesukoneesta heti kun pesujakso on loppunut.

KORIEN TÄYTTÄMINEN

YLÄKORI

Aseta koriin arat ja kevyet astiat: lasit, kupit, teevadit, matalat salaattikulhot.

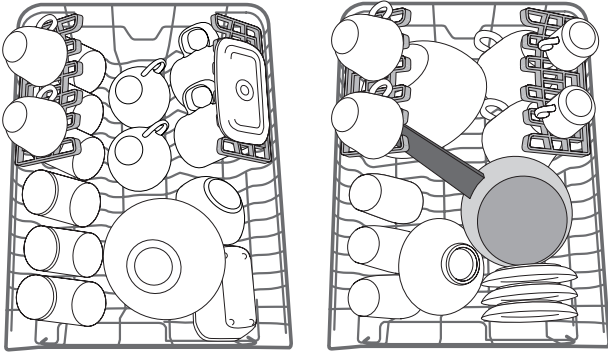

(yläkörin täyttöesimerkki)

YLÄKÖRIN KORKEUDEN SÄÄTÄMINEN

Yläkörin korkeutta voidaan säätää: korkea asento on tarpeen silloin, kun alakoriin laitetaan kookkaita astioita, ja matala asento silloin, kun yläosaan halutaan saada lisätilaa taivutettavia läppiä hyödyntämällä.

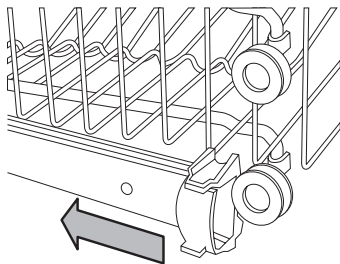

Avaa vasemman ja oikean ohjainkiskon pysäyttimet ja vedä kori ulos; aseta se ylemmäs tai alemmas tarpeen mukaisesti, liu'uta sitä ohjainkiskoilla kunnes etupyörät ovat paikallaan ja sulje sitten pysäyttimet (ks. kuva).

Körin korkeutta ei saa säätää sen ollessa täytettynä.

Älä KOSKAAN nosta tai laske korja vain toiselta sivulta.

TAIVUTETTAVIEN LÄPPIEN SÄÄDETTÄVÄT ASENNOT

Taivutettavat läpät voidaan asettaa kolmelle eri korkeudelle koriin sijoitettavien astioiden järjestelyn helpottamiseksi.

Viinilasit voidaan sijoittaa turvallisesti taivutettaviin läppiin asettamalla kunkin lasin varren niille tarkoitettuihin aukkoihin.

Parhaiden kuivaustulosten saamiseksi on taivutettavien läppiä taivutettava lisää. Kaltevuutta muutetaan vetämällä läpistä, liu'uttamalla sitä hieman ja asettamalla se sitten halutulla tavalla.

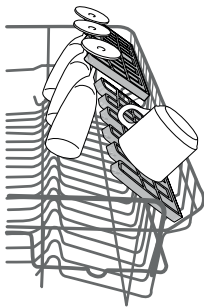

ALAKORI

Padoille, kansille, salaattikulhoille, aterimille, veitsille ja vastaaville... Suuret lautaset ja kannet on hyvä sijoittaa sivuille, jotta ne eivät häiritse suihkuvarren toimintaa.

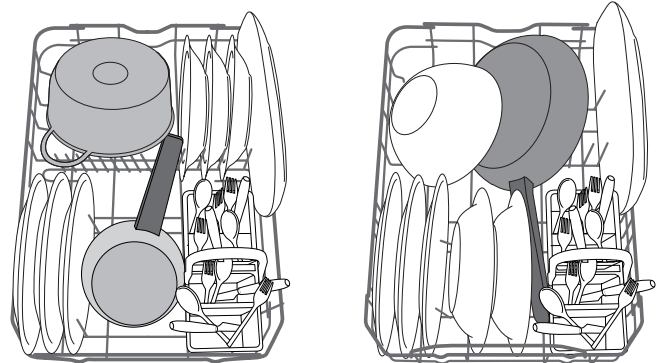

(aläkörin täyttöesimerkki)

RUOKAILUVÄLINEKORI

Körin yläosassa on ritilät, jotka helpottavat ruokailuvälineiden sijoittamista paikalleen. Se saadaan sijoittaa ainoastaan alakörin etuosaan.

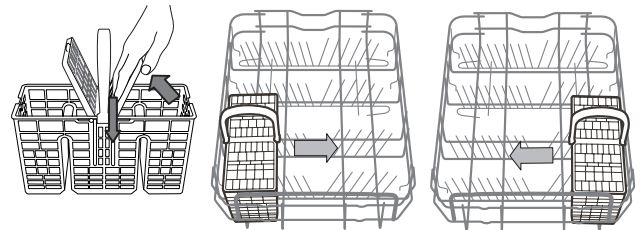

PUHDISTUS JA HUOLTO

SIHTIRYHMÄN PUHDISTAMINEN

Puhdista sihtiryhmä säännöllisesti, jotta sihdit eivät tukkiudu ja jotta jätevesi pääsee virtaamaan pois asianmukaisella tavalla.

Sihtiryhmään kuuluu kolme sihtiä, jotka poistavat pesuvedestä ruoan jätteitä ja kierrättävät sitten vettä uudelleen. Ne on puhdistettava, jos jokaisella pesukerralla halutaan parhaat pesutulokset.

Astianpesukonetta ei saa käyttää ilman sihtejä tai jos sihti on löysä.

Tarkasta sihtiryhmä useamman pesujakson jälkeen ja puhdista se tarpeen vaatiessa huolellisesti juoksevalla vedellä, ei-metallista harjaa käyttäen ja seuraavien ohjeiden mukaisesti:

1. Käännä sylinterimäinen sihti **A** vastapäivään ja vedä se ulos (Kuvio 1).
2. Irrota kuppimainen sihti **B** painamalla hiukan sivuläpistä (Kuvio 2).
3. Liu'uta ruostumattomasta teräksestä valmistettu levysihti **C** ulos. (Kuvio 3).
4. Tarkasta lokero ja poista kaikki ruokajätteet. **ÄLÄ KOSKAAN POISTA** pesujakson pumpun suojusta (musta osa) (Kuvio 4).

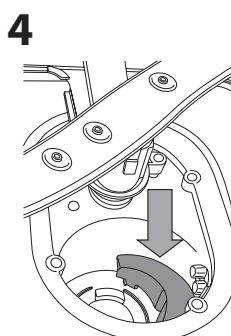
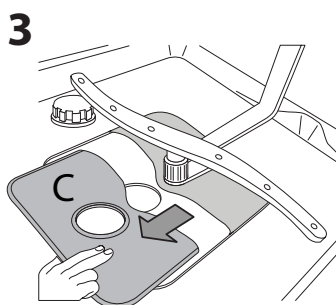
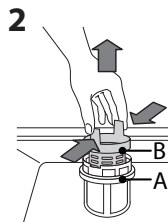
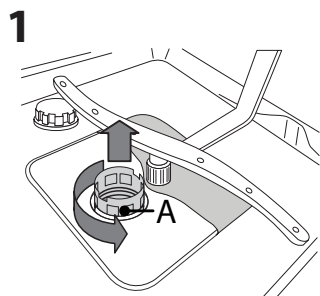

Sihtien puhdistamisen jälkeen aseta sihtiryhmä uudelleen paikalleen ja kiinnitä se oikein; tämä on oleellisen tärkeää astianpesukoneen toimintatehon säilyttämiseksi.

SUIHKUVARSIENT PUHDISTAMINEN

Toisinaan ruokajätteitä saattaa tarttua suihkuvarsiin tukkien reiät, josta vettä suihkuu. Tämän vuoksi on suositeltavaa tarkastaa varret ajoittain ja puhdistaa ne pienellä ei-metallisella harjalla.

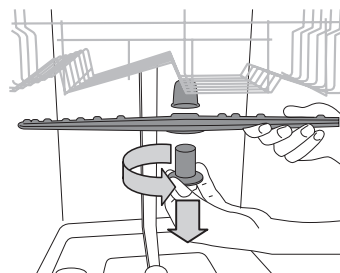

Ylempi suihkuvarsi poistetaan kiertämällä muovista lukitusrengasta vastapäivään. Ylempi suihkuvarsi tulisi vaihtaa niin, että yläpuolelle tulee se puoli, jossa on enemmän reikiä.

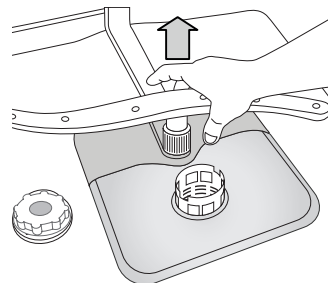

Talempi suihkuvarsi voidaan poistaa painamalla sivukielekkeitä ja vetämällä sitä ylöspäin.

VEDENOTTOLETKUN PUHDISTAMINEN

Jos vesiletkut ovat uudet tai niitä ei ole käytetty pitkään aikaan, varmista, että letku on puhdas antamalla veden virrata ennen kytkentöjen suorittamista. Jos tätä varoitoimea ei suoriteta, vedenotto saattaa estyä, mikä puolestaan vahingoittaa astianpesukonetta.

VIANETSINTÄ

Astianpesukoneesi ei ehkä toimi aina oikein.

Ennen kuin otat yhteyttä huoltopalveluun, tarkasta voitko ratkaista ongelman käymällä läpi seuraavan listan korjauskeinot.

ONGELMAT	MAHDOLLISET SYYT	RATKAISUT
Astianpesukone ei käynnisty tai ei vastaa ohjaustoimiin.	Laitetta ei ole kytketty kunnolla virtaan.	Laita pistoke pistorasiaan.
	Sähkökatko.	Astianpesukone käynnistyy automaattisesti kun virta palaa.
	Astianpesukoneen luukku ei ole kiinni.	Työnnä luukkuu päättäväisesti kunnes kuulet sen napsahtavan.
	Se ei vastaa ohjaustoimiin.	Sammuta laite painamalla virtapainiketta, laita se uudelleen päälle noin minuutin kuluttua ja nollaa ohjelma.
Astianpesukone ei tyhjennä vettä.	Pesujakso ei ole vielä päättynyt.	Odota kunnes pesujakso päättyy.
	Tyhjennysletku on mutkalla.	Varmista, että tyhjennysletku ei ole mutkalla (ks. Asennus).
	Tyhjennysputki viemäriin on tukossa.	Puhdista viemäriin johtava tyhjennysputki.
	Sihti on tukossa ruoan jätteistä.	Puhdista sihti (ks. Sihtiryhmän puhdistaminen).
Astianpesukoneesta tulee liikaa ääntä.	Astiat kolisevat toisiaan vasten.	Aseta astiat oikealla tavalla (ks. Korien täyttäminen).
	On syntynyt liikaa vaahtoa.	Pesuainetta ei ole annosteltu oikein tai se ei sovellu käytettäväksi astianpesukoneissa (ks. Pesuainelokeron täyttäminen). Älä esipese astioita käsin.
Astiat eivät ole puhtaita.	Astioita ei ole sijoitettu koneeseen oikein.	Sijoita astiat koneeseen oikein (ks. Korien täyttäminen).
	Suihkuvarret eivät pääse pyörimään vapaasti, sillä astiat estävät liikettä.	Sijoita astiat koneeseen oikein (ks. Korien täyttäminen).
	Ohjelma on liian hellävarainen.	Valitse ohjelmataulukosta sopivampi ohjelma.
	On syntynyt liikaa vaahtoa.	Pesuainetta ei ole annosteltu oikein tai se ei sovellu käytettäväksi astianpesukoneissa (ks. Pesuainelokeron täyttäminen).
	Huuhtelukirkastesäiliön korkkia ei ole suljettu kunnolla.	Varmista, että huuhtelukirkastesäiliön korkki on suljettu.
	Sihti on likainen tai tukossa.	Puhdista sihtiryhmä (ks. Puhdistus ja huolto).
	Suolaa ei ole.	Täytä suolasäiliö (ks. Suolasäiliön täyttäminen).

HUOLTO- JA VIANETSINTÄOPAS

Huoltotoimenpiteistä sekä vianetsinnästä on lisätietoja käyttö- ja huolto-oppaassa.

Käyttö- ja huolto-oppaan saat haltuusi seuraavasti:

- Huoltopalvelu; puhelinnumero on ilmoitettu takuukirjasessa.
- Lataamalla Whirlpoolin sivustolta: <http://docs.whirlpool.eu>
- Käytä QR-koodia



YHTEYDEN OTTAMINEN HUOLTOPALVELUUN

Kun otetaan yhteyttä huoltopalveluun, on tässä yhteydessä ilmoitettava astianpesukoneen luukun sisäpuolelle vasempaan tai oikeaan kiinnitettyssä arvokilvessä olevat koodit. Puhelinnumero on ilmoitettu takuukirjasessa tai Whirlpoolin sivustolla: <http://www.whirlpool.eu>

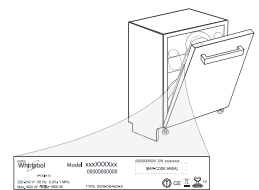

TEKNISET TIEDOT

Tekniset tiedot, mukaan lukien energiankulutusta koskevat seikat, voidaan ladata Whirlpoolin sivustolta <http://docs.whirlpool.eu>

195140081.01

03/2016 as - Xerox Fabriano



Whirlpool® is a registered trademark of Whirlpool, USA.



Whirlpool

SENSING THE DIFFERENCE

FI