

Whirlpool

Lednice / Návod k obsluze

Chladnička / Používateľská príručka

Холодильник / Посібник користувача

Hladnjak / Upute za uporabu

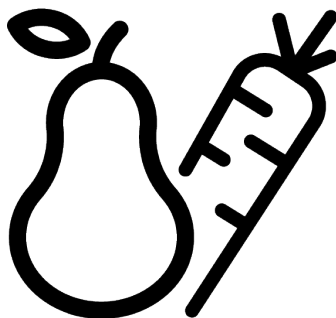

WHK26405XP5E

®/TM/© 2025 Whirlpool. Vyrobeno v licenci ®/TM/© 2025 Whirlpool. Vyrobené na základe licencie ®/TM/© 2024 Whirlpool. Виробляється за ліцензією ®/TM/© 2025 Whirlpool. Proizvedeno prema licenci

11 5943 0067/ CS/ SK/ UK/ HR/ 4/5_AJ/ 17.12.25 10:38
7282348501

Nejdříve si přečtěte tento návod!

Vážení zákazníci

Děkujeme, že jste si vybrali tento výrobek .

Zaregistrujte své produkty na www.register10.eu





Byli bychom rádi, kdyby jste dosáhli optimální účinnost tohoto vysoce kvalitního výrobku, který byl vyroben pomocí nejmodernějších technologií. Před použitím produktu si pozorně přečtěte tento návod a veškerou dodanou dokumentaci.

Dbejte na všechny informace a varování uvedené v uživatelské příručce. Tímto způsobem budete chránit sebe a svůj výrobek před možnými nebezpečími. Uschovejte tento návod k obsluze. Přiložte tuto příručku ke spotřebiči, pokud jej odevzdáte někomu jinému.

V uživatelské příručce jsou používány následující symboly, které se nachází na výrobku:



Přečtěte si uživatelskou příručku.

 ENERGY 	Informace o modelu uložené v databázi výrobků se dají získat zadáním následující webové stránky a vyhledáním identifikátoru vašeho modelu (*), který je uveden na energetickém štítku. https://eprel.ec.europa.eu/
SUPPLIER'S NAME MODEL IDENTIFIER → (*)	
 	

Obsah

1 Pokyny pro ochranu životního prostředí	4
1.1 Likvidace obalových materiálů	4
2 Vaše chladnička	4
3 Instalace	5
3.1 Správné místo pro instalaci	5
3.2 Připevnění plastových klínů	5
3.3 Nastavení nožek	5
3.4 Výstraha před horkým povrchem .	5
4 Provoz spotřebiče	5
5 Příprava	6
5.1 Co udělat pro úsporu energie	6
5.2 První uvedení do provozu.....	6
5.3 Klimatická třída a definice	7
6 Používání vašeho spotřebiče.....	8
6.1 Ovládací panel produktu	8
6.2 Ukládání potravin ve vašem produktu.....	10
6.3 Nádoba na ovoce a zeleninu (Crisper)	14
6.4 Oblast chladicího prostoru mléčných výrobků.....	15
6.5 Obrácení strany otevírání dveří.....	15
6.6 Upozornění na otevřené dveře.....	15
6.7 Skládací stojan na víno	15
6.8 Výměna osvětlovací lampy	15
7 Údržba a čištění	16
8 Řešení problémů	17

1 Pokyny pro ochranu životního prostředí

CS

1.1 Likvidace obalových materiálů

Obalový materiál je recyklovatelný a je označen recyklačním symbolem .

Jednotlivé části obalu se proto musí likvidovat zodpovědně a v plném souladu s předpisy místních orgánů, které upravují likvidaci odpadu.

2 Vaše chladnička

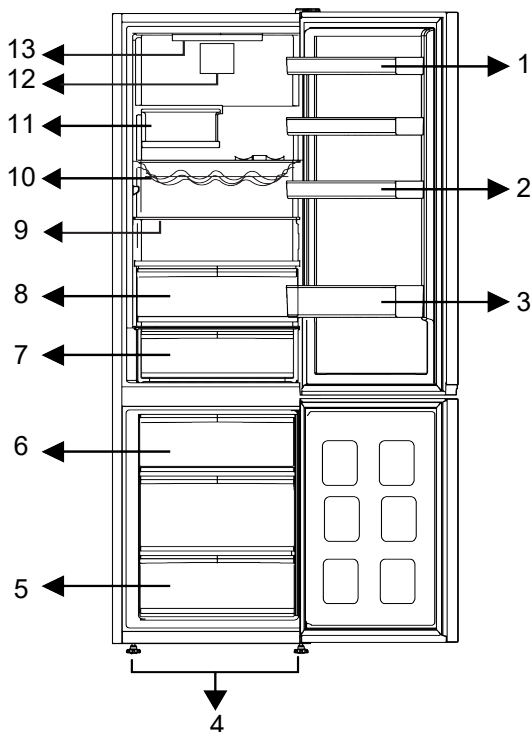

1 * Nastavitelná dveřní polička

2 * Polička na vejce

3 * Police pro láhve

4 * Nastavitelné přední nohy

5 * Přeřrádky mrazáku

6 * Nádoba na led

7 * Chladicí zásuvka

8 * Nádoba na ovoce a zeleninu

9 * Nastavitelné police

10 * Police pro láhve/víno

11 * Skládací police na láhve

12 * Ventilátor

13 * Lampa osvětlení

***Volitelně:** Údaje v této uživatelské příručce jsou schematické a nemusí přesně odpovídat vašemu výrobku. Pokud váš výrobek neobsahuje příslušné části, tyto informace se vztahují na ostatní modely.

3 Instalace

Nejdříve si přečtěte "Bezpečnostní pokyny"!

3.1 Správné místo pro instalaci

Pro instalaci výrobku se obraťte na autorizovaný servis. Pro přípravu spotřebiče pro instalaci vyhledejte informace v uživatelské příručce a ujistěte se, že jsou k dispozici požadované elektrické a vodovodní nástroje. Pokud ne, pro uspořádání těchto nástrojů podle potřeby se obraťte na elektrikáře a vodoinstalatéry.

- Pro zabránění vibracím umístěte výrobek na rovný povrch
- Umístěte výrobek alespoň 30 cm od radiátorů, kamen a podobných tepelných zdrojů a alespoň 5 cm od elektrických trub
- Při umístění dvou chladniček v přilehlé pozici, mezi dvěma jednotkami nechejte vzdálenost nejméně 4 cm.
- Uchovávejte produkt mimo přímé sluneční světlo a na suchém místě.
- Aby Váš výrobek účinně fungoval, vyžaduje dostatečný oběh vzduchu. Umísťujete-li produkt ve výklenku, nezapomeňte mezi výrobkem a stropem, zadní stěnou a bočními stěnami ponechat volný prostor nejméně 5 cm.
- Zkontrolujte, zda je na svém místě součástka zajišťující ochranný odstup od zdi (pokud je dodána s výrobkem).
- Pokud součástka není k dispozici, nebo pokud se ztratila nebo upadla, umístěte výrobek tak, aby mezi zadní stěnou výrobků a stěnou místnosti zůstal volný prostor nejméně 5 cm. Volný prostor vzadu je důležitý pro účinný provoz výrobku.

4 Provoz spotřebiče

Nejdříve si přečtěte "Bezpečnostní pokyny"!

- Výrobek se používá pouze pro skladování potravin.

3.2 Připevnění plastových klínů

Kondenzátor chladničky se nachází v zadní části. Aby se minimalizovala spotřeba energie a zvýšila energetická účinnost, horní a dolní část kondenzátoru se musí stáhnout dozadu a zajistit tak, jak je znázorněno na obrázku. Když se kondenzátor zatáhne dozadu, konzoly se zajistí a poloha kondenzátoru se zajistí.

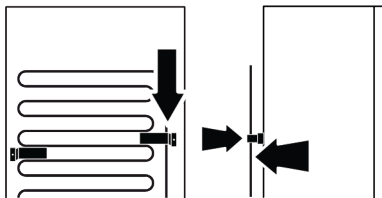

3.3 Nastavení nožek

Pokud výrobek není v rovnovážné poloze, nastavte přední nastavitelné stojany jejich otáčením směrem doprava nebo doleva.

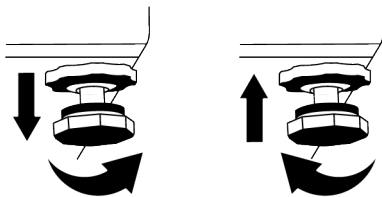

3.4 Výstraha před horkým povrchem

Boční stěny vašeho produktu jsou vybaveny trubkami chlazení, které vylepšují chladič systém. Přes tyto povrchy může téct vysokotlaká kapalina, která může způsobit ohřev bočních stěn. Je to normální a nevyžaduje to údržbu.

- Pokud nebudete doma (např. dovolená) a nebudete delší dobu používat výrobek ledu Icematic nebo dávkovač vody, vypněte ventil vody. V opačném případě může dojít k úniku vody.

Odpojení výrobku od sítě

- Odstraňte něj jídlo, z důvodu zabránění zápachu,

- Počkejte, až led roztaje, vyčistěte interiér a nechte jej vyschnout, dveře nechte otevřené, aby se nepoškodily vnitřní plasty tělesa.

5 Příprava

Nejdříve si přečtete "Bezpečnostní pokyny"!

5.1 Co udělat pro úsporu energie

- Tento chladicí spotřebič není určen k používání jako vestavný spotřebič.
- Při nakládání potravin nechte v chladničce dostatek místa pro zajištění dostatečné cirkulace vzduchu pro chlazení.
- Protože horký a vlhký vzduch se nedostane přímo do vašeho výrobku, když nejsou dvířka zavřená, výrobek se optimalizuje ve stávajících podmínkách tak, aby jídlo uvnitř bylo bezpečně chráněno. Za těchto okolností budou funkce a součásti, jako jsou kompresor, ventilátor, ohříváč, rozmrazovač, osvětlení, displej atd., pracovat podle potřeb s minimální spotřebou energie.
- V případě, že je k dispozici více možností, skleněné police musí být umístěny tak, aby nebyly blokovány výstupy vzduchu na zadní stěně a nejlépe tak, aby výstupy vzduchu zůstaly pod skleněnou policí. Tato kombinace může pomoci zlepšit distribuci vzduchu a energetickou účinnost.
- Při skladování důrazně doporučujeme použití spodní zásuvky.
- K dosažení optimálního výkonu lze použít funkci rychlého zmrazení (je-li k dispozici), a to 24 hodin před vložením čerstvých potravin do mrazničky.
- Ve většině případů stačí funkci rychlého zmrazování 24 hodin po vložení čerstvých potravin do mrazničky. Po určité době se funkce rychlého zmrazení automaticky deaktivuje.
- Při zmrazování malého množství potravin lze funkci rychlého zmrazování po určité době deaktivovat, aby se zajistila úspora energie.

- V závislosti na funkcích tohoto výrobku; rozmrazování zmrazených potravin v chladnějším prostoru zajistí úsporu energie a zachování kvality potravin.
- Chcete-li do mrazicího prostoru chladničky vložit maximální množství potravin, je třeba vyjmout horní zásuvky a potraviny umístit na drátěné/skleněné police.
- Umístěte jídlo, jak je uvedeno níže, a dodržujte vzdálenost od teplotního čidla chladicího prostoru. V případě pokud se dotýkají čidla, může se zvýšit spotřeba energie zařízení.

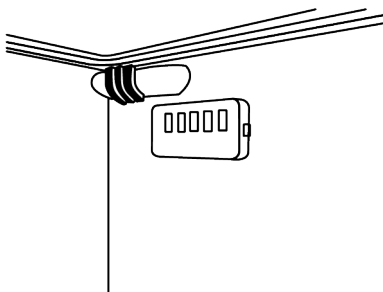

- Ukládejte potraviny do chladicího prostoru nebo chladicí složky podle správných skladovacích podmínek, abyste ušetřili energii.
- Balení potravin nesmí být v přímém kontaktu se snímačem teploty umístěným v mrazícím prostoru.

5.2 První uvedení do provozu

Před použitím produktu se ujistěte, že byly provedeny všechny nezbytné přípravy v souladu s pokyny uvedenými v kapitolách „Bezpečnostní instrukce“ a „Instalace“.

- Před použitím výrobku počkejte alespoň 2 hodiny, aby se zajistila úplná účinnost chlazení.

- Nechte produkt běžet bez umístění jakýchkoli potravin uvnitř po dobu 6 hodin a dvířka produktu by měla být co nejvíce zavřená.
- Změna teploty způsobená otevíráním a zavíráním dvířek během používání výrobku může běžně vést ke kondenzaci na dveřích/policích a skleněných nádobách umístěných ve výrobku.
- Když se kompresor zapne, uslyšíte zvuk. Je normální, že výrobek vydává hluk, i když kompresor není v provozu, protože v chladicím systému se může stlačovat kapalina a plyn.
- Je normální, že se přední hrany produktu ohřejí. Tyto oblasti jsou navrženy tak, aby se zahřáli, s cílem zabránění kondenzace.
- U některých modelů se panel indikátoru automaticky vypne po 1 minutách po zavření dveří. Znovu se aktivuje když se dveře otevřou nebo po stisknutí tlačítka.

5.3 Klimatická třída a definice

Prohlédněte si klimatickou třídu na typovém štítku zařízení. Podle klimatické třídy se na vaše zařízení vztahuje jedna z následujících informací.

- **SN:** Dlouhodobé mírné podnebí: Toto chladicí zařízení je určeno k používání při teplotách okolí od 10 °C do 32 °C.
- **N:** Mírné podnebí: Toto chladicí zařízení je určeno k používání při teplotách okolí od 16 °C do 32 °C.
- **ST:** Subtropické podnebí: Toto chladicí zařízení je určeno k používání při teplotách okolí od 16 °C do 38 °C.
- **T:** Tropické podnebí: Toto chladicí zařízení je určeno k používání při teplotách okolí od 16 °C do 43 °C.

6.1 Ovládací panel produktu

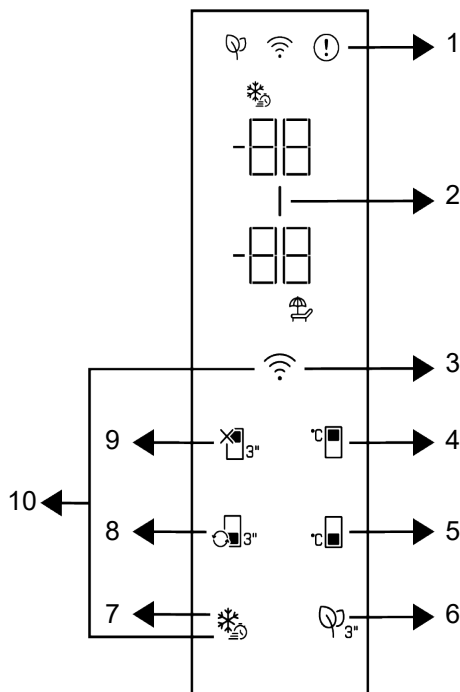

1 * Kontrolka poruchového stavu

3 * Bezdrátové tlačítko

5 * Tlačítko nastavení teploty mrazící části

7 * Tlačítko rychlého zmrazení

9 * Funkce vypnutí chladicího prostoru (Dovolená)

2 * Kontrolka úspory energie (displej vypnutý)

4 * Tlačítko nastavení teploty chladicího prostoru

6 * Tlačítko modulu deodorizéru

8 * Tlačítko přepínání prostoru

10 * Tlačítko na obnovení nastavení bezdrátového připojení

Nejdříve si přečtete "Bezpečnostní pokyny"! Při používání produktu vám budou pomáhat zvukové a vizuální funkce indikačního panelu.

***Volitelně:** Zobrazené funkce jsou volitelné, mohou existovat rozdíly ve tvaru a umístění funkcí, které se nacházejí na panelu indikátorů vašeho spotřebiče.

1. Kontrolka poruchového stavu

Tento ukazatel bude aktivní, když vaše chladnička nedokáže dostatečně chladit nebo v případě chyby snímače. Na ukazateli teploty mrazící části se zobrazí "E" a na ukazateli teploty chladicí části se zobrazí čísla jako 1,2,3 Tato čísla na indikátoru poskytují autorizované službě

informace o chybě, ke které došlo. Když naložíte teplé jídlo do mrazicí přihrádky nebo pokud ponecháte dveře otevřené delší dobu, může se zobrazit vykřičník. Nejde o chybu, toto varování se odstraní, když potraviny vychladnou nebo stisknete libovolné tlačítko.

2. Kontrolka úspory energie (displej vypnutý) |

Když dvířka produktu nejsou po určitou dobu otevřené nebo zavřené, automaticky se aktivuje funkce úspory energie a rozsvítí se symbol úspory energie. Když je funkce úspory energie aktivní, všechny symboly na displeji kromě symbolu úspory energie musí být vypnuty. Při aktivní funkci úspory energie se stiskem tlačítka nebo otevřením dveří deaktivuje funkce úspory energie a značky na displeji se vrátí do normálního nastavení. Funkce úspory energie je funkce aktivována od výroby a nelze ji zrušit.

3. Bezdrátové tlačítko

Toto tlačítko se používá k bezdrátovému připojení k vašemu zařízení prostřednictvím mobilní aplikace HomeWhiz. Pokud je tlačítko stisknuto po delší dobu (3 s), LED na tlačítku bude blikat (v 0,5 sekundových intervalech). Tímto způsobem se na produktu inicializuje domácí síť. Po dosažení bezdrátového připojení s produktem, symbol bezdrátového připojení nepřetržitě svítí. Stisknutím tohoto tlačítka můžete aktivovat/deaktivovat připojení po dokončení prvního nastavení. Symbol bezdrátového připojení bude blikat rychle (v intervalech 0,2 sekundy), dokud se spojení nenaváže. Když je připojení aktivní, symbol bezdrátového připojení nepřetržitě bliká. Pokud se spojení nelze navázat delší dobu, zkontrolujte nastavení spojení a viz "Řešení problémů" v uživatelské příručce. Pro bezdrátové připojení použijte aplikaci HomeWhiz. Kroky instalace jsou popsány v aplikaci v průběhu instalace. Do aplikace můžete vstoupit přečtením QR kódu dostupného na štítku HomeWhiz na produktu. Aplikaci můžete získat v obchodě App Store pro zařízení se systémem IOS

nebo v obchodě Play pro zařízení se systémem Android. Podrobnosti najdete na adrese <https://www.homewhiz.com/>.

4. Tlačítko nastavení teploty chladicího prostoru

Umožňuje nastavení teploty pro oddělení chlazení. Stisknutím tlačítka můžete nastavit teplotu v chladicím prostoru na 8°C, 7°C, 6°C, 5°C, 4°C, 3°C, 2°C a 1°C.

5. Tlačítko nastavení teploty mrazicí části

Nastavení teploty se provádí pro mrazicí prostor. Stisknutím tlačítka můžete nastavit teplotu v mrazicím prostoru na -18 °C, 19°C, -20 °C, -21 °C, -22 °C, -23 °C a -24 °C.

6. Tlačítko modulu deodorizéru

Stisknutím tohoto tlačítka na 3 sekundy aktivujete/deaktivujete funkci deodorizéru. Když je funkce deodorizéru aktivní, ikonka modulu deodorizéru na příslušném tlačítku svítí. Když je funkce aktivní, modul deodorizátoru bude pravidelně v činnosti.

7. Tlačítko rychlého zmrazení

Po stisknutí tlačítka rychlého zmrazení, rozsvítí se symbol rychlého zmrazení a aktivuje se funkce rychlého zmrazení. Teplota v mrazicím prostoru je nastavena na -27 °C. Opětovným stisknutím tlačítka funkci zrušíte. Funkce rychlého zmrazení se zruší automaticky. Pro zmrazení velkého množství čerstvých potravin, stiskněte tlačítko Rychlého zmrazování před vložením potravin do mrazicího prostoru.

8. Tlačítko přepínání prostoru

Stisknutím Tlačítka výměny přihrádky po dobu 3 sekundy, mrazicí prostor se bude přepínat mezi režimy chlazení, vypnutí a mražení. Je-li v provozu jako chladicí prostor, teplota se nastaví na 4 °C. V případě režimu VYPNUTO se na ukazateli teploty oddílu zobrazí „-“.

9. Funkční tlačítko vypnutí (Prázdniny)

chladicího prostoru

Stisknutím tlačítka na 3 sekundy aktivujete funkci dovolené. Je aktivován prázdninový režim a symbol dovolené svítí. Na ukazateli teploty chladicího prostoru se zobrazí výraz "- -" a chladicí prostor neprovádí aktivní chladicí činnost. Když je tato funkce aktivní, nedoporučuje se skladovat potraviny v chladicím prostoru. Ostatní oddělení pokračují v ochlazování podle dříve nastavené teploty. Opětovným stisknutím tlačítka na 3 sekundy tuto funkci zrušíte.

10. Tlačítko na obnovení nastavení

bezdrátového připojení +

Chcete-li resetovat nastavení bezdrátového připojení, stiskněte současně na 3 sekundy tlačítka Rychlého zmrazení a Bezdrátového připojení. Všechny dříve zaznamenané informace o uživateli se odstraní z produktu, kde se nastavení bezdrátového připojení resetují / obnoví na původní hodnoty z výroby.

Nastavení teploty lze nastavit mezi 1-8 °C v chladicím prostoru a mezi -24 a -18 °C v mrazicím prostoru. Nastavitelné hodnoty teploty se mohou v rámci těchto rozsahů lišit v závislosti na specifikacích produktu.

6.2 Ukládání potravin ve vašem produktu

Ukládání potravin do chladicího prostoru a chladicí složky

- Pokud se dveře přihrádky často otevírají a zavírají a zůstávají dlouho otevřené, teplota v přihrádce se výrazně zvýší, což může snížit životnost potravin a způsobit jejich znehodnocení.
- Aby nedošlo ke změně zápachu a chuti, potraviny by měly být skladovány v uzavřených nádobách.
- Chcete-li dosáhnout lepšího a homogennějšího chlazení, umístěte potraviny odděleně tak, aby jimi mohl proudit studený vzduch.

- Zajistěte proudění vzduchu ponecháním prostoru mezi potravinami a vnitřní stěnou. Pokud potraviny opřete o zadní stěnu, mohou zamrznout.
- Uvařená teplá jídla před uložením do chladničky zchladte na pokojovou teplotu. Potom můžete vlažný pokrm umístit do spodních polic chladničky. Teplé potraviny umístěte dále od potravin podléhajících zkáze.
- Dávejte pozor zejména na to, abyste nemíchali potraviny prodávané jako zmrazené s čerstvými potravinami.
- Rozmrazte své zmrazené potraviny v chladicí složce. Tímto způsobem můžete ochladit chladicí složku pomocí zmrazených potravin a ušetřit energii.
- Skladování nezralého tropického ovoce (mango, melouny, papája, banány, ananas) v chladničce může urychlit proces zrání. To se nedoporučuje, protože se tím zkrátí doba skladování.
- Cibuli, česnek, zázvor a jinou kořenovou zeleninu skladujte v tmavých a chladných prostorách, nikoli v chladničce.
- Pokud zjistíte, že se v chladničce pokazila nějaká potravina, vyhodte ji a vyčistěte příslušenství, které s ní přišlo do kontaktu.
- Abyste jídla, jako jsou polévky a dušená jídla, která se vaří ve velkých hrncích, rychle ochladila, můžete je dát do chladničky tak, že je rozdělíte do vlastních mělkých nádob.
- Nebalené potraviny umístěte mimo vaječ.
- Ovoce a zeleninu skladujte odděleně a jednotlivé druhy skladujte spolu (například jablka s jablky, mrkev s mrkví).
- Zelenou zeleninu vyjměte z plastového sáčku a po zabalení do papírového ručníku nebo sušící utěrky ji vložte do chladničky. Pokud tento typ potravin před uložením do chladničky omyjete, nezapomeňte je vysušit.
- Vlhké prostředí a zároveň proudění vzduchu vytvoříte tak, že ovoce a zeleninu, které jsou náchylné k vysychání, budete uchovávat v perforovaných nebo neuzavřených plastových sáčcích.

- Pokud je váš výrobek (v tabulce doporučených nastavených hodnot) nastaven na uvedené nastavené hodnoty, potraviny si kromě případů, kdy jsou v prostředí extrémní okolnosti, zachovají svou čerstvost delší dobu v chladicí složce i v mrazicí složce.
- Neuchovávejte v chladicí složce zeleninu citlivou na chlad, jako jsou listová zelenina, rajčata a okurky. Pokud potřebujete použít zásuvky chladicí

složky pro skladování zeleniny, ujistěte se, že ovládací panel vaší chladničky je nastaven na 5°C nebo tepleji.

Ukládání potravin v Chladicí přihrádce

V chladicí složce se teplota skladovaných potravin může pohybovat mezi 3 °C a -3 °C. Teplota v chladicí složce může klesnout pod 0 °C, což není vhodné pro skladování čerstvého ovoce a zeleniny. Pokud potřebujete uložit čerstvé potraviny do chladicích zásuvek, ujistěte se, že nastavíte teplotu chladničky na 5°C nebo vyšší.

Ukládejte potraviny na různá místa podle jejich vlastností:	
Potraviny	Umístění
Vajíčka	Polička ve dveřích
Mléčné výrobky (máslo, sýr)	Pokud je k dispozici, nulový stupeň (pro snídaňové potraviny) přihrádka / chladicí složku
Ovoce, zelenina a zeleň	Přihrádka na ovoce a zeleninu, nádoba na ovoce a zeleninu (Crisper) nebo; V přihrádce na čerstvé potraviny, v zásuvce na zeleninu nebo v zásuvce Everfresh (je-li k dispozici), za předpokladu, že chladnička je nastavena na teplotu nad 5°C
Čerstvé maso, drůbež, ryby, klobásy atp. Vařené potraviny	Pokud je k dispozici, nulový stupeň (pro snídaňové potraviny) přihrádka / chladicí složku
Potraviny připravené k podávání, balené výrobky, konzervované potraviny a okurky	Horní police nebo dveřní polička
Nápoje, láhve, pepř a občerstvení	Polička ve dveřích

Ukládání potravin v mrazicím prostoru

- Funkci rychlého zmrazování můžete aktivovat 4-6 hodin před funkcí zmrazování a provést rychlejší chlazení.
- Teplé pokrmy před vložením do mrazicího prostoru zahřejte na pokojovou teplotu.
- Potraviny, které se mají zmrazit, rozdělte na porce s velikostí které lze konzumovat, a zmrazte je v samostatných balíčcích.
- Před vložením potravin do mrazničky se doporučuje jejich zabalení.
- Abyste zabránili uplynutí doby skladování, napište na obal datum, čas a název výrobku podle doby skladování různých potravin.
- Potraviny, které jste rozmrazili, rychle zkonzumujte. Rozmražené potraviny nelze znovu zmrazit, pokud nejsou tepelně zpracovány. Po rozmrazení není

bezpečné konzumovat opětovně zmražené čerstvé potraviny bez tepelné úpravy.

- Při zmrazování čerstvých potravin je nedávejte do kontaktu s již zmraženými potravinami. V opačném případě se zmražené potraviny rozmrazí.

Skladování potravin, které se prodávají zmražené

- Při skladování potravin dodržujte časové lhůty uvedené v těchto pokynech.
- V zájmu ochrany kvality potravin dodržujte co nejkratší časový interval mezi nákupní transakcí a skladováním.
- Kupujte mražené potraviny, které jsou skladovány při teplotě -18 °C nebo nižší.
- Vyhněte se nákupu potravin, jejichž obaly jsou pokryty ledem atp. To znamená, že výrobek mohl být částečně rozmražen a znovu zmražen. Teplota ovlivňuje kvalitu potravin.

Maso a ryby		Příprava	Nejdelší doba skladování (měsíce)	
Ryby a mořské plody	Sladkovodní ryby (pstruh, kapr, jeřáb, sumec)	Po důkladném vyčištění vnitřností a šupin jejich omyje a vysuše a v případě potřeby jim odříznete ocasní a hlavové části.	2	
	Libové ryby (mořský vlk, pakambala velká, mořský jazyk)		4-6	
	Mastné ryby (bonito, makrela, lufara, parma, ančovičky)		2-4	
	Měkkýši		Vyčištěné a v pytlích	4-6
	Kaviár		Ve vlastním obalu, v hliníkových nebo plastových nádobách	2-3

"Čas skladování uvedený v tabulce je založen na skladovací teplotě -18 °C."

Ovoce a zelenina	Příprava	Nejdelší doba skladování (měsíce)
Fazole	Po umytí a nakrájení na malé kousky šokovým varem po dobu 3 minuty	10-13
Zelený hrách	Po vyloupení a umytí šokovým varem 2 minuty	10-12
Zelí	Po vyčištění šokovým varem 1 - 2 minuty	6-8
Mrkev	Po umytí a nakrájení na malé kousky šokovým varem po dobu 3-4 minuty	12
Pepř	Po odříznutí stonky, rozdělením na dvě části a oddělením semen vařením po dobu 2 - 3 minuty	8-10
Špenát	Po umytí a očištění šokovým varem 2 minuty	6-9
Pór	Po nasekáním a vyčištění šokovým varem 5 minut	6-8
Květák	Po oddělení listů a nakrájení jádra na kousky šokovým varem v troše citrónové vody po dobu 3 - 5 minut	10-12
Lilek	Po umytí a nakrájení na 2 cm kousky šokovým varem po dobu 4 minuty	10-12
Dýně	Po umytí a nakrájení na 2 cm kousky šokovým varem po dobu 2- 3 minuty	8-10
Hřibý	Zlehka osmahneme na oleji a vytlačíme na něm citron	2-3
Kukuřice	Očištěním a zabalením jako palice nebo zrno	12
Jablka a hrušky	Po očištění a nakrájení šokovým varem po dobu 2-3 minuty	8-10
Meruňky a broskve	Rozdělíme na polovinu a vybereme pecky	4-6
Jahody a maliny	Po umytí a oloupání	8-12
Pečené ovoce	Přidáním 10% cukru do nádoby	12
Švestky, třešně, višně	Po umytí a odstranění stopek	8-12

"Čas skladování uvedený v tabulce je založen na skladovací teplotě -18 °C."

Mléčné výrobky.	Příprava	Nejdelší doba skladování (měsíce)	Podmínky skladování
Sýr (kromě sýra feta)	Umístěním fólie mezi nakrájené plátky	6-8	Může být ponechán v původním obalu na krátkodobé uskladnění. Na dlouhodobé skladování zabalte do alobalu nebo plastové fólie.
Máslo, margarín	Ve vlastním obalu	6	Ve vlastním obalu nebo v plastových nádobách

"Čas skladování uvedený v tabulce je založen na skladovací teplotě -18 °C."

Množství čerstvých potravin, které lze zmrazit na určitou dobu, je uvedeno na typovém štítku.

Části mrazáku Nastavení	Chladicí prostor Nastavení	Poznámky
-20°C	4°C	Toto je výchozí, doporučené nastavení. Toto nastavení se doporučuje, pokud je okolní teplota nižší než 30°C.

Rychlé mražení

1. Před vložením čerstvých potravin aktivujte funkci rychlého zmrazení 24 hodin.
2. Po 24 hodinách od stisknutí tlačítka umístěte potraviny, které chcete zamrazit, na druhou polici s vyšší mrazicí kapacitou.
3. Po aktivaci funkce rychlého zmrazení se po určité době automaticky zruší.

Podrobnosti o mrazničce

Podle normy IEC 62552 musí mít mraznička kapacitu pro zmrazení 4,5 kg potravin při teplotě -18°C nebo nižší při pokojové teplotě 25°C za 24 hodin na každých 100 litrů objemu mrazicího prostoru.

Potraviny mohou být zachovány po delší dobu pouze při teplotě do teploty -18 °C. Potraviny můžete udržovat čerstvé po dobu několika měsíců (v mrazničce na nebo pod teplotou -18 °C).

Potraviny které mají být zmrazeny nesmí přijít do kontaktu s již zmrazenými potravinami uvnitř mrazničky z důvodu zabránění jejich částečnému rozmrazení. Zeleninu uvařte a vodu odfiltrujte pro prodloužení doby zmrazeného skladování. Po filtraci dejte jídlo do vzduchotěsných balení a umístěte jej v mrazničce. Banány, rajčata, hlávkový salát, celer, vařené vejce,

brambory a podobné potraviny nezmrazujte. V případě, že jsou tyto potraviny zmrazeny, negativně to ovlivní jen jejich výživové hodnoty a konzumní vlastnosti. Nejedná se o hnilobu, která by ohrožovala lidské zdraví.

Umístění potravin

Police v mrazícím prostoru: Různé mražené potraviny jako maso, ryby, zmrzlina, zelenina atp.

Police v chladícím prostoru: Potraviny uvnitř hrnců, talíře s uzávěrem a obaly s uzávěrem, vejce (v uzavřeném obalu)

Poličky na dveřích chladicího prostoru: Malé a balené potraviny nebo nápoje

Crisper: Zelenina a ovoce

Příhrádka na čerstvé potraviny: Lahůdky (snídaně, masné výrobky spotřebované v krátkém čase)

6.3 Nádoba na ovoce a zeleninu (Crisper)

Nádoba na ovoce a zeleninu (Crisper) je navržena tak, aby udržovala zeleninu čerstvou díky zachování její vlhkosti. Za tímto účelem je celková cirkulace chladného vzduchu v nádobě na ovoce a zeleninu (Crisper) intenzivnější. Skladujte ovoce a zeleninu v tomto prostoru. Udržujte zelené, listnaté zeleniny a ovoce odděleně, aby se prodloužila jejich životnost.

6.4 Oblast chladicího prostoru mléčných výrobků

Chladicí zásuvka

V Chladicí zásuvce lze dosáhnout nižších teplot. Tuto zásuvku používejte na lahůdkářské výrobky (salámy, klobásy atd.) a mléčné výrobky, které vyžadují chladnější skladovací podmínky, nebo na maso, kuřecí maso nebo ryby, které mají být rychle spotřebovány. V této zásuvce není vhodné skladovat ovoce a zeleninu.

6.5 Obrácení strany otevírání dveří

Strana otevírání dveří chladničky může být otočena podle místa, na které ji umístíte. Pokud to potřebujete udělat, vždy zavolejte nejbližší autorizovaný servis.

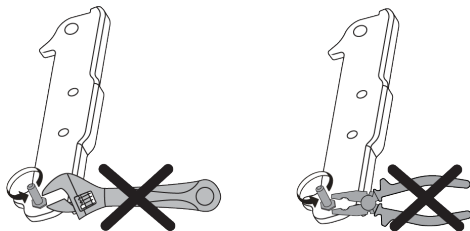

6.6 Upozornění na otevřené dveře

Systém upozornění na otevřené dveře chladničky se může lišit v závislosti na modelu.

Verze 1;

Pokud dveře výrobku zůstanou otevřené určitou dobu (od 60 s do 120 s), zazní zvukový výstražný signál; v závislosti na modelu výrobku se může zobrazit také vizuální výstražný signál (světelný záblesk). Pokud zavřete dveře zařízení nebo stisknete tlačítko na obrazovce zařízení, pokud takové je, výstražný zvuk se zastaví.

Verze 2;

Pokud dveře zařízení zůstanou otevřené určitou dobu (od 60 s do 120 s), zazní upozornění na otevřené dveře. Upozornění na otevřené dveře se ozývá postupně. Nejprve se spustí zvukové varování. Pokud dveře stále nejsou zavřené, po 4 minutách se aktivuje vizuální upozornění (světelný

záblesk). Upozornění na otevřené dveře se zpozdí o určitý čas (od 60 s do 120 s), když se stiskne libovolné tlačítko na obrazovce produktu, pokud takové je. Potom se proces začne znovu. Když jsou dveře zařízení zavřené, upozornění na otevřené dveře se zruší.

6.7 Skládací stojan na víno

V případě potřeby umožňuje uživateli uložit láhve s vínem. Chcete-li použít část stojanu, uchopte plastovou část a jemně ji stáhněte. Nyní můžete používat skládací stojan na víno.



Na skládací stojan na víno se doporučuje uložit maximálně 2 láhve vína.

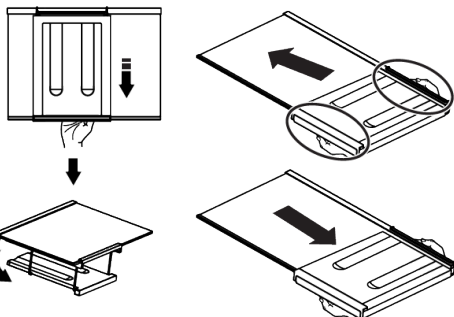

Chcete-li stojan na víno seskupit, nejprve vyjměte skleněnou polici z chladničky. Umístěte jej na skleněnou polici tak, že plastovou část protlačíte přes přední a zadní drážky, jak je znázorněno na obrázku. Výrobek bude připraven k použití se skládacím stojanem na víno.

Chcete-li odstranit skládací stojan na víno, nejprve odstraňte skleněný kryt z chladničky. Potom uchopte plastovou část a zatáhněte ji libovolným směrem. V případě potřeby můžete nyní výrobek používat bez skládacího stojanu na víno.

6.8 Výměna osvětlovací lampy

Při výměně žárovky/LED, která se používá k osvětlení v chladničce, zavolejte autorizovaný servis.

Lampa/y, použité v tomto zařízení není možné použít pro osvětlení domu. Účel použití tohoto světla je pomoci uživateli umístit potraviny do chladničky / mrazničky bezpečně a pohodlně.

7 Údržba a čištění

Nejdříve si přečtěte "Bezpečnostní pokyny"!

Před čištěním produktu ho odpojte nebo odpojte pojistku, ke které je připojena.

Z žádného důvodu nepokládejte ruce, nohy ani kovové předměty pod chladničku nebo mezi chladničku a podlahu. Může dojít k zaseknutí nebo jakákoli ostrá hrana může způsobit poranění osob.

- K čištění produktu nepoužívejte ostré ani drsné nástroje. Nepoužívejte materiály, jako jsou čisticí prostředky pro domácnost, mýdlo, čisticí prostředky, plyn, benzín, ředidlo, alkohol, vosk atd.
- Prach se musí z ventilační mřížky na zadní straně produktu odstranit nejméně jednou ročně (bez otevření krytu). Výrobek čistěte suchým hadříkem.
- Dávejte pozor, aby se voda nedostala do krytu lampy a jiných elektrických částí.
- Očistěte dveře pomocí vlhkého hadříku. Odstraňte veškerý obsah, abyste odstranili dveře a poličky. Zvednutím nahoru vyberte poličky ve dveřích. Vyčistěte a osušte police, pak je umístěte zpět na jejich místo zasunutím shora.
- Nepoužívejte chlorovanou vodu nebo čisticí prostředky na vnějším povrchu a pochromovaných částech výrobku. Chlor může na takových kovových površích způsobit korozi.
- Nepoužívejte ostré a abrazivní nástroje, mýdlo, čisticí prostředky, čisticí prostředky, plyn, benzín, laky a podobné látky, abyste zabránili deformaci plastové části a odstranění otisků na ní. K čištění použijte teplou vodu a měkký hadřík a usušte do sucha.
- Na výrobcích bez funkce No-Frost se mohou na zadní stěně mrazničky nacházet kapky vody a námraza až do tloušťky prstu. Nečistěte a nikdy nenanášejte oleje ani podobné materiály.

- K čištění vnějšího povrchu výrobku používejte pouze mírně navlhčený hadřík z mikrovlákna. Houby a jiné druhy čistících oděvů mohou způsobit škrábance.
- Chcete-li během čištění vnitřního povrchu výrobku vyčistit všechny odnímatelné komponenty, omyjte tyto komponenty slabým roztokem sestávajícím z mýdla, vody a uhličitanu. Umyjte a důkladně osušte. Zabraňte kontaktu vody s prvky osvětlení a ovládacího panelu.
- Na žádný vnitřní povrch nepoužívejte ocet, líh nebo jiné čisticí prostředky na bázi alkoholu.

Vnější povrchy z nerezavějící oceli

Na nerezovou ocel použijte neabrazivní čisticí prostředek a naneste ho měkkým hadříkem, který nepouští vlákna. Pro leštění, povrch jemně otřete hadříkem z mikrovlákna navlhčeným ve vodě a použijte suchou jelení kůži. Vždy sledujte žíly nerezavějící oceli.

Předcházení zápachům

Výrobek je vyroben bez jakýchkoliv pachových látek. Nicméně, nevhodné uložení jídla a nesprávné čištění vnitřních povrchů může vést k zápachu.

- Aby k tomu nedošlo, očistěte vnitřek se sodovou vodou každých 15 dní.
- Potraviny uchovávejte v uzavřených nádobách, protože mikroorganismy vznikající z potravin uchovávaných v neuzavřených nádobách způsobují nepříjemný zápach.
- Nenechávejte potraviny se zaslým datem spotřeby a zkažené potraviny v chladničce.

8 Řešení problémů

Nejdříve si přečtete "Bezpečnostní pokyny"!

Než se obrátíte na servis, viz následující seznam. Může Vám to ušetřit čas i peníze.

Tento seznam obsahuje časté stížnosti, které nejsou spojeny s vadným zpracováním nebo poškozením materiálu. Některé funkce uvedené v tomto dokumentu se nemusí vztahovat na váš produkt.

Pokud problém přetrvává i po provedení pokynů v této části, obraťte se na svého prodejce nebo na autorizovaný servis. Nepokoušejte se opravit produkt.

Chladnička nefunguje.

- Zástrčka není úplně nasazena. >>> Zapojte ji úplně do zásuvky.
- Pojistka připojená do zásuvky která napájí produkt nebo hlavní pojistka je spálená. >>> Zkontrolujte pojistku.

Kondenzace na boční stěně chladicího prostoru (MULTI ZÓNA, CHLADÍČÍ, KONTROLNÍ a FLEXI ZÓNA).

- Dveře se otevírají příliš často. >>> Dbejte na to, abyste dveře výrobku neotevírali příliš často.
- Prostředí je příliš vlhké. >>> Neinstalujte výrobek ve vlhkém prostředí.
- Potraviny obsahující tekutiny jsou uchovávány v neuzavřených nádobách. >>> Uchovávejte potraviny, které obsahují tekutiny v uzavřených nádobách.
- Dveře výrobku byly ponechány otevřené. >>> Nenechávejte dveře chladničky otevřeny po delší dobu.
- Termostat je nastaven na velmi nízkou teplotu. >>> Nastavte termostat na vhodnou teplotu.

Kompresor nepracuje.

- V případě náhlého výpadku proudu nebo vytažení napájecího kabelu a po jeho opětovném připojení tlak plynu v chladicím systému výrobku není vyvážený, což spustí tepelný jistič

kompresoru. Produkt se restartuje po přibližně 6 minutách. Když se výrobek po uplynutí této doby neresartuje, obraťte se na servis.

- Je aktivní rozmrazování. >>> To je normální pro chladničku s plně automatickým rozmrazováním. Rozmrazování se provádí pravidelně.
- Produkt není zapojen do elektrické sítě >>> Ujistěte se, že napájecí kabel je zapojen.
- Nastavení teploty je nesprávné. >>> Zvolte odpovídající nastavení teploty.
- Není proud. >>> Produkt bude nadále fungovat normálně po obnovení napájení.

Provozní hluk chladničky se při používání zvyšuje.

- Provozní výsledky tohoto výrobku se mohou lišit v závislosti na změnách teploty okolního prostředí. To je normální a nejedná se o závadu.

Chladnička běží příliš často nebo příliš dlouho.

- Nový výrobek může být větší než ten předchozí. Větší výrobky budou pracovat po delší dobu.
- Teplota v místnosti může být vysoká. >>> Výrobek bude v místnosti s vyšší teplotou spuštěn po delší dobu.
- Výrobek mohl být zapojen pouze nedávno nebo v něm byly umístěny nové položky potravin. >>> Výrobek dosáhne nastavené teploty déle, když byl jen právě zapojen nebo do něj byly umístěny nové potraviny. To je normální.
- Do výrobku bylo v poslední době umístěno velké množství teplého jídla. >>> Nepokládejte horké jídlo do výrobku.
- Dveře byly často otevřeny nebo zůstaly otevřeny po delší dobu. >>> Teplý vzduch pohybující se uvnitř způsobí, že výrobek bude v provozu déle. Neotvírejte dveře chladničky příliš často.

- Dveře mrazničky nebo chladničky mohly zůstat pootevřené. >>> Zkontrolujte, zda jsou dveře úplně zavřené.
- Výrobek může být nastaven na příliš nízkou teplotu. >>> Nastavte teplotu na vyšší stupeň a počkejte, až výrobek dosáhne nastavené teploty.
- Podložky dveří ledničky nebo mrazničky mohou být špinavé, opotřebované, rozbité nebo nesprávně nasazené. >>> Vybistěte nebo vyměňte těsnění. Poškozené / roztrhané podložky dveří způsobí, že výrobek bude běžet delší dobu pro zachování aktuální teploty.
- Výrobek mohl být zapojen pouze nedávno nebo v něm byly umístěny nové položky potravin. >>> To je normální. Výrobek dosáhne nastavenou teplotu déle, když byl jen právě zapojen nebo do něj byly umístěny nové potraviny.
- Do výrobku bylo v poslední době umístěno velké množství teplého jídla. >>> Nepokládejte horké jídlo do výrobku.

Třese se nebo vydává hluk.

- Povrch není rovný nebo odolný >>> Pokud se výrobek při pomalém pohybu třese, upravte stojany, abyste výrobek vyvážili. >>> Ujistěte se také, že podlaha je dostatečně odolná k tomu, aby unesla produkt.
- Všechny položky umístěné na výrobku může způsobit hluk. >>> Odstraňte všechny položky umístěné na výrobku.
- Výrobek vytváří hluk tekoucí, stříkající kapaliny apod.
- Princip fungování tohoto výrobku je založen na toku kapaliny a plynu. >>> To je normální a nejedná se o závadu.

Z výrobku zní zvuk jako vanoucí vítr.

- Výrobek pro proces chlazení používá ventilátor. To je normální a nejedná se o závadu.

Na vnitřních stěnách výrobku se vytvořil kondenzát.

- Horké nebo vlhké počasí zvýší námrazu a kondenzaci. To je normální a nejedná se o závadu.
- Dveře byly často otevřeny nebo zůstaly otevřeny po delší dobu. >>> Neotvírejte dveře příliš často, pokud zůstaly otevřené, zavřete je.
- Dveře mohou být pootevřené. >>> Zcela zavřete dveře.

Vytváří se kondenzát na vnější straně výrobku nebo mezi dveřmi.

- Okolní prostředí může být vlhké, je to naprosto normální ve vlhkém počasí. >>> Kondenzace se rozptýlí, když se sníží vlhkost.

Teplota mražení je velmi nízká, ale teplota chladiče je dostačující.

- Teplota prostoru mrazničky je nastavena na velmi nízký stupeň. >>> Nastavte teplotu v mrazničce na vyšší stupeň a znovu zkontrolujte.

Teplota chlazení je velmi nízká, ale teplota mrazničky je dostačující.

- Teplota prostoru chladničky je nastavena na velmi nízký stupeň. >>> Nastavte teplotu v mrazničce na vyšší stupeň a znovu zkontrolujte.

Potraviny uchovávané v chladnějším zásuvek prostor jsou zmrazeny.

- Teplota prostoru chladničky je nastavena na velmi nízký stupeň. >>> Nastavte teplotu v mrazničce na vyšší stupeň a znovu zkontrolujte.

Teplota v chladničce nebo v mrazničce je příliš vysoká.

- Teplota prostoru chladničky je nastavena na velmi vysoký stupeň. >>> Nastavení teploty chladičského prostoru má vliv na teplotu v mrazicím prostoru. Počkejte, až teplota příslušných částí dosáhne dostatečnou úroveň změnou teploty chladičského nebo mrazicího prostoru.
- Dveře byly často otevřeny nebo zůstaly otevřeny po delší dobu. >>> Neotvírejte dveře chladničky příliš často.
- Dveře mohou být pootevřené. >>> Zcela zavřete dveře.

Interiér zapáchá.

- Produkt není pravidelně čištěn. >>> Pravidelně čistěte vnitřek pomocí houbičky, teplé vody a sycené vody.
- Některé balení a obalové materiály můžou způsobit zápach. >>> Používejte balení a obalové materiály bez zápachu.
- Potraviny byly umístěny v neuzavřených baleních. >>> Uchovávejte potraviny v uzavřených baleních. Mikroorganismy se mohou šířit z neuzavřených potravin a způsobovat nepříjemný zápach.
- Z výrobku odstraňte všechny potraviny se zašlým datem spotřeby a zkažené potraviny.

Dveře se nezavírají.

- Balíčky s potravinami mohou blokovat dveře. >>> Přemístěte předměty blokující dveře.
- Produkt nestojí v zcela svislé poloze na zemi. >>> Nastavte stojany pro uvedení výrobku do svislé polohy.

- Povrch není rovný nebo odolný >>> Ujistěte se, že povrch je rovný a dostatečně odolný, aby unesl výrobek.

Přihrádka (Crisper) je zaseknutá.

- Potraviny mohou být v kontaktu s horní částí zásobníku. >>> Znovu uspořádejte potraviny v šuplíku.

Teplota na povrchu výrobku.

- Během provozu vašeho výrobku může být mezi dvěma dveřmi, na bočních panelech a na zadní části mřížky pozorována vysoká teplota. Je to normální a nevyžaduje to údržbu.

Ventilátor pokračuje v provozu i po otevření dveří.

- Ventilátor může pokračovat v činnosti, když jsou dveře mrazničky otevřené. Pokud problém přetrvává i po provedení pokynů v této části, obraťte se na svého prodejce nebo na autorizovaný servis. Nepokoušejte se opravit produkt. To je normální.

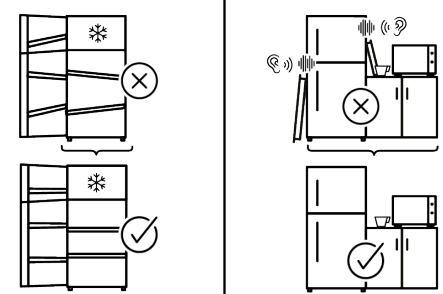
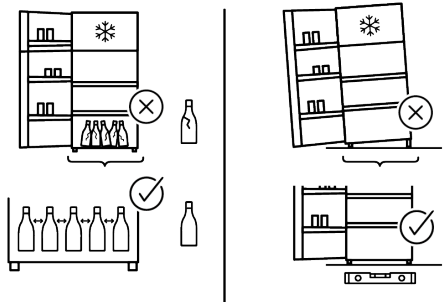
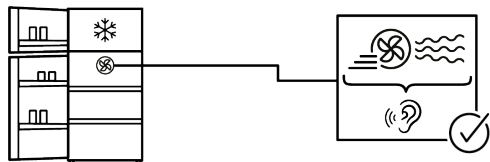
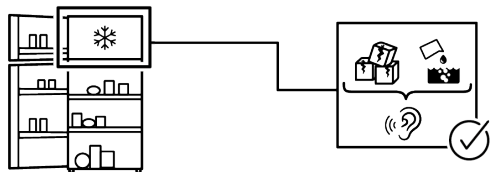
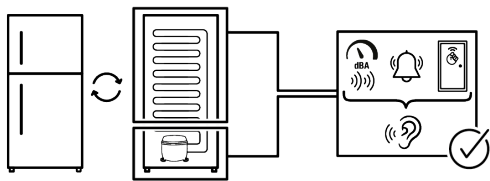

Některé (jednoduché) poruchy může koncový uživatel adekvátně vyřešit bez jakýchkoli bezpečnostních rizik nebo nebezpečného použití, pokud se tyto chyby opraví v mezích stanovených limity a v souladu s následujícími pokyny (viz část „Samoprava“).

Proto, pokud není v níže uvedené části „Samoprava“ povoleno něco jiného, opravy budou adresovány registrovaným profesionálním opravám, a z důvodu předcházení problémům s bezpečností. Registrovaný profesionální opravář je profesionální opravář, jemuž výrobce udělil přístup k pokynům a seznamu náhradních dílů tohoto produktu v souladu s metodami popsanými v legislativních aktech podle směrnice 2009/125/ES.

Ovšem záruční opravy může provádět pouze ten servis (tedy oprávněná odborná opravna), jehož telefonní číslo naleznete v návodu/v záručním listě nebo získáte u svého autorizovaného prodejce.

Upozorňujeme tedy, že opravy provedené odbornými servisy (které nejsou společností Whirlpool oprávněny) vedou k porušení záruky.

Samooprava

Koncový uživatel si může sám opravit výhradně následující náhradní díly: kliky dveří, závěsy dveří, zásobníky, koše a těsnění dveří (aktualizovaný seznam je k dispozici na <https://parts-selfservice.europeanappliances.com> od 1. března 2021).

Kromě toho, aby se zajistila bezpečnost výrobku a předešlo se riziku vážného poranění, musí být tato samooprava provedena podle pokynů uvedených v návodu k použití pro samoopravu nebo pokynů dostupných na stránce <https://parts-selfservice.europeanappliances.com>. V zájmu vaší bezpečnosti odpojte výrobek od elektrické sítě dříve, než se pokusíte o vlastní opravu.

Opravy nebo pokusy o opravu provedené koncovými uživateli u dílů, které nejsou součástí tohoto soupisu, nebo které nejsou v souladu s pokyny v návodu pro vlastní opravu nebo s pokyny, které jsou k dispozici na <https://parts-selfservice.europeanappliances.com>, , mohou vést ke vzniku bezpečnostních rizik, která nespádají do odpovědnosti společnosti Whirlpool, a vedou k propadnutí záruky na výrobek.

Proto se důrazně doporučuje, aby se koncoví uživatelé zdrželi pokusů o provedení oprav, které nespádají do uvedeného seznamu náhradních dílů, a v takovém případě kontaktujte autorizované profesionální opravny nebo registrované profesionální opravny. Naopak, takové pokusy koncových uživatelů mohou způsobit problémy s bezpečností a poškodit produkt a následně způsobit požár, vytopení, elektrický zásah a vážné zranění osob.

Například, ale ne výlučně, následující opravy musí být adresovány autorizovaným odborným servisem nebo registrovaným odborným servisem: kompresor, chladicí okruh, hlavní deska, deska měniče, deska displeje atp.

Výrobce/prodávající nemůže být v žádném případě odpovědný za případ, kdy koncoví uživatelé nedodrží výše uvedená ustanovení.

Dostupnost náhradních dílů pro chladničku, kterou jste si zakoupili, je 10 let. Během tohoto období budou k dispozici originální náhradní díly pro správný provoz chladničky. Minimální záruční doba na vámi zakoupenou ledničku je 24 měsíců. Tento výrobek je vybaven světelným zdrojem energetické třídy "G".

Světelný zdroj v tomto výrobku může vyměnit pouze odborný servis.

Najskôr si prečítajte tento návod!

Vážení zákazníci

Ďakujeme, že ste si vybrali tento výrobok .

Zaregistrujte svoje výrobky na stránke www.register10.eu





Boli by sme radi, keby ste dosiahli optimálnu účinnosť tohto vysoko kvalitného výrobku, ktorý bol vyrobený pomocou najmodernejších technológií. Pred použitím výrobku si preto pozorne prečítajte tento návod a všetku dodanú dokumentáciu.

Dbajte na všetky informácie a varovania uvedené v používateľskej príručke. Týmto spôsobom budete chrániť seba a svoj výrobok pred možnými nebezpečenstvami. Uschovajte si tento návod na obsluhu. Priložte túto príručku k výrobku, ak ho odovzdáte niekomu inému.

V užívateľskej príručke a na výrobku sú používané nasledujúce symboly:



Prečítajte si užívateľskú príručku.

 ENERGY 	Informácie o modeli uložené v databáze výrobkov sa dajú získať zadáním nasledujúcej webovej stránky a vyhľadáním identifikátora vášho modelu (*), ktorý je uvedený na energetickom štítku.
SUPPLIER'S NAME	MODEL IDENTIFIER → (*)
	
	https://eprel.ec.europa.eu/

Obsah

1 Pokyny na ochranu životného prostredia	28
1.1 Likvidácia obalových materiálov ..	28
2 Vaša chladnička	28
3 Inštalácia	29
3.1 Správne miesto pre inštaláciu	29
3.2 Pripevnenie plastových klinov	29
3.3 Nastavenie nožičiek	29
3.4 Výstraha pred horúcim povrchom	29
4 Prevádzka spotrebiča.....	29
5 Príprava	30
5.1 Čo urobiť pre úsporu energie	30
5.2 Prvé uvedenie do prevádzky	30
5.3 Klimatická trieda a definície	31
6 Používanie vášho spotrebiča.....	32
6.1 Ovládací panel produktu	32
6.2 Ukladanie potravín vo vašom produkte	34
6.3 Nádoba na ovocie a zeleninu.....	38
6.4 Oblasť chladiaceho priestoru mliečnych výrobkov.....	39
6.5 Obrátenie strany otvárania dverí ..	39
6.6 Upozornenie na otvorené dvere....	39
6.7 Skladací stojan na víno	39
6.8 Výmena osvetľovacej lampy.....	39
7 Údržba a čistenie	40
8 Odstraňovanie problémov	41

1 Pokyny na ochranu životného prostredia

1.1 Likvidácia obalových materiálov

Obalový materiál je recyklovateľný a je označený recyklačným symbolom .

Jednotlivé časti obalu sa preto musia likvidovať zodpovedne a v plnom súlade s predpismi miestnych orgánov, ktoré upravujú likvidáciu odpadu.

SK

2 Vaša chladnička

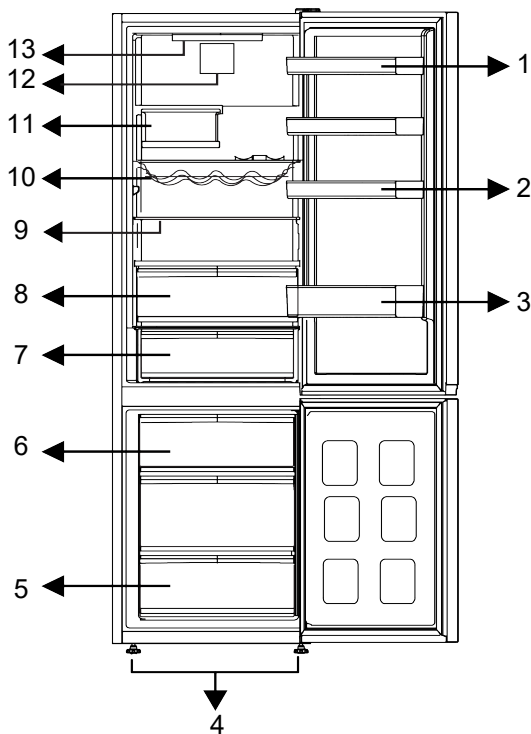

1 * Nastaviteľná dverová polička

3 * Polica na fľaše

5 * Mraziaci priestor

7 * Chladiaca zásuvka

9 * Nastaviteľné police

11 * Skladacia polica na fľaše

13 * Osvetľovacia lampička

2 * Polica pre vajčička

4 * Nastaviteľné predné nohy

6 * Držiak na ľad

8 * Nádoba na ovocie a zeleninu (Crisper)

10 * Polica na fľaše/víno

12 * Ventilátor

***Voliteľné:** Obrázky v tejto užívateľskej príručke sú schematické a nemusia sa presne zhodovať s vaším produktom. Ak

vaš výrobok neobsahuje príslušné časti, tieto informácie sa vzťahujú na ostatné modely.

3 Inštalácia

Najprv si prečítajte „Bezpečnostné pokyny“!

3.1 Správne miesto pre inštaláciu

Pre inštaláciu spotrebiča sa obráťte na autorizovaný servis. Pre prípravu spotrebiča pre inštaláciu vyhľadajte informácie v užívateľskej príručke a uistite sa, že sú k dispozícii požadované elektrické a vodovodné nástroje. Ak nie, pre usporiadanie týchto nástrojov podľa potreby sa obráťte na elektrikára a vodoinštalátora.

- Pre zabránenie vibráciám umiestnite výrobok na rovný povrch.
- Umiestnite výrobok aspoň 30 cm od radiátorov, pecí a podobných tepelných zdrojov a aspoň 5 cm od elektrických rúr.
- Pri umiestnení dvoch chladničiek v priľahlej pozícii, medzi dvoma jednotkami nechajte vzdialenosť najmenej 4 cm.
- Výrobok uchovávajte mimo dosahu priameho slnečného svetla a na suchom mieste.
- Váš výrobok pre svoje efektívne fungovanie vyžaduje dostatočnú cirkuláciu vzduchu. Ak výrobok umiestnite do výklenku, nezabudnite ponechať medzi výrobkom a stropom, zadnou stenou a bočnými stenami voľný priestor aspoň 5 cm.
- Skontrolujte, či sa komponent na zaistenie voľného priestoru voči zadnej stene nachádza na svojom mieste (ak sa dodáva s výrobkom).
- Ak komponent nie je k dispozícii, alebo ak sa stratil či spadol, umiestnite výrobok tak, aby medzi zadnou stenou výrobkov a stenou miestnosti zostal voľný priestor najmenej 5 cm. Voľný priestor vzadu je dôležitý pre efektívnu prevádzku výrobku.

4 Prevádzka spotrebiča

Najprv si prečítajte „Bezpečnostné pokyny“!

- Výrobok sa používa iba na skladovanie potravín.

3.2 Pripevnenie plastových klinov

Kondenzátor chladničky sa nachádza v zadnej časti. Aby sa minimalizovala spotreba energie a zvýšila energetická účinnosť, horná a dolná časť kondenzátora sa musí stiahnuť dozadu a zaistiť tak, ako je znázornené na obrázku. Keď sa kondenzátor potiahne dozadu, konzoly sa zaistia a poloha kondenzátora sa zaistí.

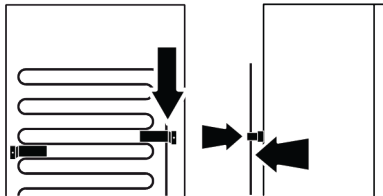

3.3 Nastavenie nožičiek

Ak výrobok nie je v rovnovážnej polohe, nastavte predné nastaviteľné nohy ich otáčaním smerom doprava alebo doľava.

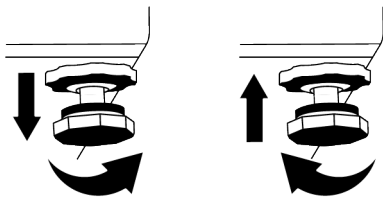

3.4 Výstraha pred horúcim povrchom

Bočné steny vášho produktu sú vybavené rúrkami chladenia, ktoré vylepšujú chladiaci systém. Cez tieto povrchy môže tiecť vysokotlaková kvapalina, ktorá môže spôsobiť ohrev bočných stien. Je to normálne a nevyžaduje to údržbu.

- Ak nebudete doma (napr. dovolenka) a nebudete dlhšiu dobu používať Icematic alebo dávkovač vody, vypnite ventil vody. V opačnom prípade môže dôjsť k úniku vody.

Odpojenie výrobku od siete

- Odstráňte z neho jedlo, z dôvodu zabránenia vzniku zápachu,

- Počkajte, kým sa ľad roztopí, vyčistite interiér a nechajte ho vyschnúť, dvere nechajte otvorené, aby sa nepoškodili vnútorné plasty telesa.

5 Príprava

Najprv si prečítajte „Bezpečnostné pokyny“!

5.1 Čo urobiť pre úsporu energie

- Tento chladiaci spotrebič nie je určený na používanie ako vstavaný spotrebič.
- Pri vkladaní potravín ponechajte v chladničke dostatok priestoru, aby bola zabezpečená dostatočná cirkulácia vzduchu na chladenie.
- Pretože horúci a vlhký vzduch sa nedostane priamo do vášho výrobku, keď nie sú dvierka zatvorené, výrobok sa optimalizuje v existujúcich podmienkach tak, aby jedlo vo vnútri bolo bezpečne chránené. Za týchto okolností budú funkcie a súčasti, ako sú kompresor, ventilátor, ohrievač, rozmrazovač, osvetlenie, displej atď., pracovať podľa potrieb s minimálnou spotrebou energie.
- V prípade, že je k dispozícii viacero možností, sklenené police musia byť umiestnené tak, aby neboli blokované výstupy vzduchu na zadnej stene a najlepšie tak, aby výstupy vzduchu zostali pod sklennou policou. Táto kombinácia môže pomôcť zlepšiť distribúciu vzduchu a energetickú účinnosť.
- Pri skladovaní dôrazne odporúčame použitie spodnej zásuvky.
- Na dosiahnutie optimálneho výkonu je možné použiť funkciu rýchleho zmrazenia (ak je k dispozícii), a to 24 hodín pred vložením čerstvých potravín do mrazničky.
- Vo väčšine prípadov stačí funkciu rýchleho zmrazovania 24 hodín po vložení čerstvých potravín do mrazničky. Po určitom čase sa funkcia rýchleho zmrazovania automaticky deaktivuje.
- Pri zmrazovaní malého množstva potravín možno funkciu rýchleho zmrazovania po určitom čase deaktivovať, aby sa zabezpečila úspora energie.

- V závislosti na funkciách tohto výrobku; rozmrazovanie zmrazených potravín v chladnejšom priestore zaistí úsporu energie a zachovanie kvality potravín.
- Ak chcete do mraziaceho priestoru chladničky vložiť maximálne množstvo potravín, treba vybrať horné zásuvky a potraviny umiestniť na drôtené/sklenné police.
- Umiestnite potraviny podľa nasledujúceho obrázka, pričom dodržujte vzdialenosť od snímača teploty chladiaceho priestoru. Ak sú v kontakte so snímačom, môže sa zvýšiť spotreba energie spotrebiča.

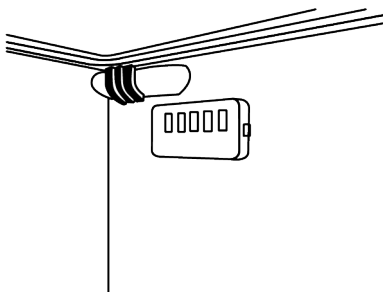

- Ukladajte potraviny do chladiaceho priestoru alebo chladiaceho priečinku podľa správnych skladovacích podmienok, aby ste ušetrili energiu.
- Balenia potravín nesmú byť v priamom kontakte so snímačom teploty umiestneným v mraziacom priestore.

5.2 Prvé uvedenie do prevádzky

Pred použitím výrobku sa uistite, že ste vykonali potrebné prípravy v súlade s pokynmi v častiach „Bezpečnostné pokyny“ a „Inštalácia“.

- Pred použitím výrobku počkajte aspoň 2 hodiny, aby sa zabezpečila úplná účinnosť chladenia.

- Výrobok nechajte v prevádzke bez toho, aby ste doň vložili akékoľvek potraviny počas 6 hodín, a dverka výrobku by mali byť čo najviac zatvorené.
- Zmena teploty spôsobená otváraním a zatváraním dveriek počas používania výrobku môže bežne viesť ku kondenzácii na dverách/policiach a sklenených nádobách umiestnených vo výrobku.
- Keď sa kompresor zapne, budete počuť zvuk. Je normálne, že výrobok vydáva hluk, aj keď kompresor nie je v prevádzke, pretože v chladiacom systéme sa môže stláčať kvapalina a plyn.
- Je normálne, že predné okraje výrobku sú teplé. Tieto oblasti sú určené na zahrievanie, aby sa zabránilo kondenzácii
- Pri niektorých modeloch sa panel indikátora automaticky vypne po 1 minúte po zatvorení dverí. Znovu sa aktivujú keď sa dvere otvoria alebo po stlačení tlačidla.

5.3 Klimatická trieda a definície

Pozrite si klimatickú triedu na typovom štítku zariadenia. Podľa klimatickej triedy sa na vaše zariadenie vzťahuje jedna z nasledujúcich informácií.

- **SN:** Dlhodobé mierne podnebie: Toto chladiace zariadenie je určené na používanie pri teplotách okolia od 10 °C do 32 °C.
- **N:** Mierne podnebie: Toto chladiace zariadenie je určené na používanie pri teplotách okolia od 16 °C do 32 °C.
- **ST:** Subtropické podnebie: Toto chladiace zariadenie je určené na používanie pri teplotách okolia od 16 °C do 38 °C.
- **T:** Tropické podnebie: Toto chladiace zariadenie je určené na používanie pri teplotách okolia od 16 °C do 43 °C.

6 Používanie vášho spotrebiča

6.1 Ovládací panel produktu

SK

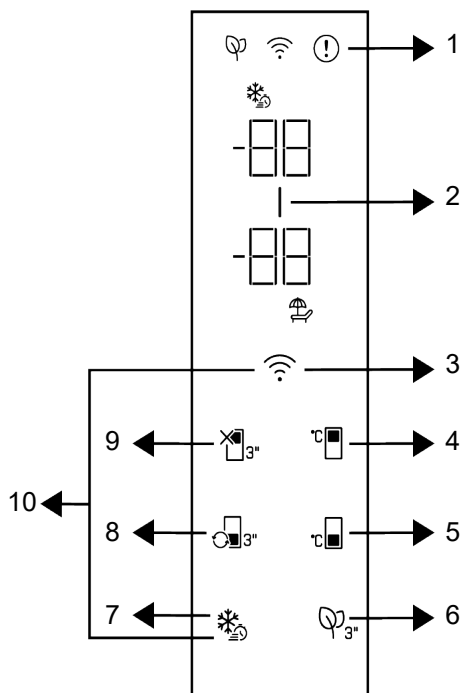

1 * Kontrolka poruchového stavu

3 *Bezdrôtové tlačidlo

5 * Tlačidlo nastavenia teploty mraziacej časti

7 * Tlačidlo rýchleho zmrazenia

9 * Funkcia vypnutia chladiaceho priestoru (Dovolenka)

2 * Kontrolka úspory energie (displej vypnutý)

4 * Tlačidlo nastavenia teploty chladiaceho priestoru

6 * Tlačidlo modulu dezodorizéra

8 * Tlačidlo premeny priehradky

10 * Tlačidlo na obnovenie nastavení bezdrôtového pripojenia

Najprv si prečítajte „Bezpečnostné pokyny“! Pri používaní produktu vám budú pomáhať zvukové a vizuálne funkcie indikačného panela.

***Voliteľné:** Zobrazené funkcie sú voliteľné, môžu existovať rozdiely v tvare a umiestnení funkcií, ktoré sa nachádzajú na paneli indikátorov vášho spotrebiča.

1. Kontrolka poruchového stavu

Táto kontrolka bude aktívna, keď vaša chladnička nedokáže dostatočne chladiť alebo v prípade chyby snímača. Na ukazovateli teploty Mraziacej časti sa zobrazí „E“ a na ukazovateli teploty Chladiacej časti sa zobrazia čísla ako 1,2,3 Tieto čísla na indikátore poskytujú autorizovanej službe in-

formácie o chybe, ku ktorej došlo. Keď naložíte teplé jedlo do mraziacej časti alebo ak ponecháte dvere otvorené dlhší čas, môže sa zobrazíť výkričník. Nejde o chybu, toto varovanie sa odstráni, keď potraviny vychladnú alebo stlačíte ľubovoľné tlačidlo.

2. Kontrolka úspory energie (displej vypnutý)

Keď dvierka produktu nie sú po určitý čas otvorené alebo zatvorené, automaticky sa aktivuje funkcia úspory energie a rozsvieti sa symbol úspory energie. Keď je funkcia úspory energie aktívna, všetky symboly na displeji okrem symbolu úspory energie budú vypnuté. Ak je funkcia úspory energie aktívna, stlačenie ľubovoľného tlačidla alebo otvorenie dvierok deaktivuje funkciu úspory energie a signály na displeji sa vrátia do normálu. Funkcia úspory energie je funkcia aktivovaná od výroby a nemožno ju zrušiť.

3. Bezdrôtové tlačidlo

Toto tlačidlo sa používa na bezdrôtové pripojenie k vášmu prístroju prostredníctvom mobilnej aplikácie HomeWhiz. Ak je tlačidlo stlačené dlho (3 sekundy), symbol bezdrôtového pripojenia na displeji/indikátore bude pomaly blikať (v 0,5-sekundových intervaloch). Týmto spôsobom sa na produkte inicializuje domáca sieť. Po dosiahnutí bezdrôtového pripojenia s produktom, symbol bezdrôtového pripojenia nepretržite svieti. Stlačením tohto tlačidla môžete aktivovať/deaktivovať pripojenie po dokončení prvého nastavenia. Symbol bezdrôtového pripojenia bude blikať rýchlo (v intervaloch 0,2 sekundy), kým sa spojenie nenadviaže. Keď je pripojenie aktívne, symbol bezdrôtového pripojenia nepretržite bliká. Ak sa spojenie nedá nadviazať dlhšiu dobu, skontrolujte nastavenia spojenia a pozrite si časť „Riešenie problémov“ v používateľskej príručke. Na bezdrôtové pripojenie použite aplikáciu HomeWhiz. Kroky inštalácie sú popísané v aplikácii v priebehu inštalácie. Do aplikácie môžete vstúpiť prečítaním QR kódu dostupného na štítku HomeWhiz na

produkte. Aplikáciu môžete získať v obchode App Store pre zariadenia so systémom IOS alebo v obchode Play pre zariadenia so systémom Android. Podrobnosti nájdete na adrese <https://www.homewhiz.com/>.

4. Tlačidlo nastavenia teploty chladiaceho priestoru

Umožňuje nastavenie teploty pre oddelenie chladenia. Stlačením tlačidla môžete nastaviť teplotu v chladiacom priestore na 8°C, 7°C, 6°C, 5°C, 4°C, 3°C, 2°C a 1°C.

5. Tlačidlo nastavenia teploty mraziacej časti

Nastavenie teploty sa vykonáva pre mraziaci priestor. Stlačením tlačidla môžete nastaviť teplotu v mraziacom priestore na -18 °C, 19 °C, -20 °C, -21 °C, -22 °C, -23 °C a -24 °C.

6. Tlačidlo modulu dezodorizéra

Stlačením tohto tlačidla na 3 sekundy aktivujete/deaktivujete funkciu dezodorizéra. Keď je funkcia dezodorizéra aktívna, ikonka modulu dezodorizéra na príslušnom tlačidle svieti. Keď je funkcia aktívna, modul dezodorizátora bude pravidelne v činnosti.

7. Tlačidlo rýchleho zmrazenia

Keď stlačíte tlačidlo rýchleho zmrazenia, rozsvieti sa symbol rýchleho zmrazenia a aktivuje sa funkcia rýchleho zmrazenia. Teplota v mraziacom priestore je nastavená na -27 °C. Opätovným stlačením tlačidla funkciu zrušíte. Funkcia rýchleho zmrazenia sa zruší automaticky. Pre zmrazenie veľkého množstva čerstvých potravín, stlačte tlačidlo Rýchleho zmrazovania pred vložením potravín do mraziaceho priestoru.

8. Tlačidlo výmeny priehradky

Stlačením Tlačidla výmeny priehradky po dobu 3 sekundy, mraziaci priestor sa bude prepínať medzi režimami chladenia, vypnutia a mrazenia. Ak je v prevádzke ako chladiaci priestor, teplota sa nastaví na 4 °C. V prípade režimu VYPNUTÉ sa na ukazovateli teploty oddielu zobrazí „-“.

9. Funkcia Vypnutia chladiaceho pries-

toru (Dovolenka)

Stlačením tlačidla na 3 sekundy aktivujete funkciu dovolenky. Je aktivovaný prázdňinový režim a symbol dovolenky () svieti. Na ukazovateli teploty chladiaceho priestoru sa zobrazí výraz "- -" a chladiaci priestor nevykonáva aktívnu chladiacu činnosť. Keď je táto funkcia aktívna, neodporúča sa skladovať potraviny v chladiacom priestore. Ostatné oddelenia pokračujú v ochladzovaní podľa predtým nastavenej teploty. Opätovným stlačením tlačidla na 3 sekundy túto funkciu zrušíte.

10. Tlačidlo na obnovenie nastavení bezdrôtového pripojenia

Ak chcete resetovať nastavenia bezdrôtového pripojenia, stlačte súčasne na 3 sekundy tlačidlá Rýchleho zmrazenia a Bezdrôtového pripojenia. Všetky predtým zaznamenané informácie o používateľovi sa odstránia z produktu, kde sa nastavenia bezdrôtového pripojenia resetujú / obnovia na pôvodné hodnoty z výroby.

Nastavenie teploty je možné nastaviť medzi 1-8 °C v chladiacom priestore a medzi -24 a -18 °C v mraziacom priestore. Nastaviteľné hodnoty teploty sa môžu v rámci týchto rozsahov líšiť v závislosti od špecifikácií produktu.

6.2 Ukladanie potravín vo vašom produkte

Ukladanie potravín do chladiaceho priestoru a chladiaceho priečinku

- Ak sa dvere priehradky často otvárajú a zatvárajú a zostávajú dlho otvorené, teplota v priehradke sa výrazne zvýši, čo môže znížiť životnosť potravín a spôsobiť ich znehodnotenie.
- Aby nedošlo k zmene zápachu a chuti, potraviny by sa mali skladovať v uzavretých nádobách.

- Ak chcete dosiahnuť lepšie a homogénnejšie chladenie, umiestnite potraviny oddelene tak, aby nimi mohol prúdiť studený vzduch.
- Zabezpečte prúdenie vzduchu ponechaním priestoru medzi potravinami a vnútornou stenou. Ak potraviny opriete o zadnú stenu, môžu zamrznúť.
- Uvarené teplé jedlá pred uložením do chladničky schladte na izbovú teplotu. Potom môžete vlašný pokrm umiestniť do spodných polic chladničky. Teplé potraviny umiestnite ďalej od potravín podliehajúcich skaze.
- Dávajte pozor najmä na to, aby ste nemiešali potraviny predávané ako mrazené s čerstvými potravinami.
- Rozmrazte svoje zmrazené potraviny v chladiacom priečinku. Týmto spôsobom môžete ochladiť chladiaci priečink pomocou zmrazených potravín a ušetriť energiu.
- Skladovanie nezrelého tropického ovocia (mango, melóny, papája, banány, ananás) v chladničke môže urýchliť proces dozrievania. To sa neodporúča, pretože to spôsobí skrátenie času skladovania.
- Cibulu, cesnak, zázvor a inú koreňovú zeleninu skladujte v tmavých a chladných priestoroch, nie v chladničke.
- Ak zistíte, že sa v chladničke pokazila nejaká potravina, vyhodte ju a vyčistite príslušenstvo, ktoré s ňou prišlo do kontaktu.
- Aby ste jedlá, ako sú polievky a dusené jedlá, ktoré sa varia vo veľkých hrncoch, rýchlo ochladili, môžete ich dať do chladničky tak, že ich rozdélite do vlastných plytkých nádob.
- Nebalené potraviny umiestnite mimo vaječ.
- Ovocie a zeleninu skladujte oddelene a jednotlivé druhy skladujte spolu (napríklad jablká s jablkami, mrkvu s mrkvou).
- Zelenú zeleninu vyberte z plastového vrečka a po zabalení do papierového uteráka alebo sušiacej utierky ju vložte do

chladničky. Ak tento typ potravín pred uložením do chladničky umyjete, nezaбудnite ich vysušiť.

- Vlhké prostredie a zároveň prúdenie vzduchu vytvoríte tak, že ovocie a zeleninu, ktoré sú náchylné na vysychanie, budete uchovávať v perforovaných alebo neuzavretých plastových vreckách.
- Ak je váš výrobok (v tabuľke odporúčaných nastavených hodnôt) nastavený na uvedené nastavené hodnoty, potraviny si okrem prípadov, keď sú v prostredí extrémne okolnosti, zachovávajú svoju čerstvosť dlhší čas v chladiacom priečinku, aj v mraziacom priečinku.

- Neuchovávajú v chladiacom priečinku zeleninu citlivú na chlad, ako sú listová zelenina, paradajky a uhorky. Ak potrebujete použiť zásuvky chladiaceho priečinku na skladovanie zeleniny, uistite sa, že ovládací panel vašej chladničky je nastavený na 5°C alebo teplejšie.

Ukladanie potravín v Chladiacej priehradke

V chladiacom priečinku sa teplota skladovaných potravín môže pohybovať medzi +3 °C a -3 °C. Teplota v chladiacom priečinku môže klesnúť pod 0 °C, čo nie je vhodné na skladovanie čerstvého ovocia a zeleniny. Ak potrebujete uložiť čerstvé potraviny do chladiacich zásuviek, uistite sa, že nastavíte teplotu chladničky na 5°C alebo vyššiu.

Ukladajte potraviny na rôzne miesta podľa ich vlastností:	
Potraviny	Miesto
Vajce	Dverová polica
Mliečne výrobky (maslo, syr)	Ak je k dispozícii, nulový stupeň (pre raňajkové potraviny) priehradka / chladiaci priečínok
Ovocie, zelenina a zeleň	Priehradka na ovocie a zeleninu, nádoba na ovocie a zeleninu (Crisper) alebo; V priehradke na čerstvé potraviny, v zásuvke na zeleninu alebo v zásuvke Everfresh+ (ak je k dispozícii), za predpokladu, že chladnička je nastavená na teplotu nad 5°C
Čerstvé mäso, hydina, ryby, klobásy atď. Varené potraviny	Ak je k dispozícii, nulový stupeň (pre raňajkové potraviny) priehradka / chladiaci priečínok
Potraviny pripravené na podávanie, balené výrobky, konzervované potraviny a uhorky	Horné police alebo dverová polica
Nápoje, fľaše, korenie a občerstvenie	Dverová polica

Ukladanie potravín v mraziacom priestore

- Funkciu rýchleho zmrazovania môžete aktivovať 4-6 hodín pred funkciou zmrazovania a vykonať rýchlejšie chladenie.
- Teplé pokrmy pred vložením do mraziaceho priestoru zohrejte na izbovú teplotu.
- Potraviny, ktoré sa majú zmraziť, rozdeľte na porcie s veľkosťou, ktorá je možné konzumovať, a zmrazte ich v samostatných balíčkoch.
- Pred vložením potravín do mrazničky sa odporúča ich zabalenie.

- Aby ste zabránili uplynutiu doby skladovania, napíšte na obal dátum, čas a názov výrobku podľa doby skladovania rôznych potravín.
- Potraviny, ktoré ste rozmrazili, rýchlo skonzumujte. Rozmrazené potraviny sa nedajú znova zmraziť, pokiaľ nie sú tepelne spracované. Po rozmrazení nie je bezpečné konzumovať opätovne zmrazené čerstvé potraviny bez tepelnej úpravy.
- Pri zmrazovaní čerstvých potravín ich nedávajte do kontaktu s už zmrazenými potravinami. V opačnom prípade sa zmrazené potraviny rozmrazia.

Skladovanie potravín, ktoré sa predávajú mrazené

- Pri skladovaní potravín dodržiavajte časové lehoty uvedené v týchto pokynoch.
- V záujme ochrany kvality potravín dodržiavajte čo najkratší časový interval medzi nákupnou transakciou a skladovaním.
- Kupujte mrazené potraviny, ktoré sú skladované pri teplote -18 °C alebo nižšej.
- Vyhnite sa nákupu potravín, ktorých obaly sú pokryté ľadom atď. To znamená, že výrobok mohol byť čiastočne rozmrazený a znovu zmrazený. Teplota ovplyvňuje kvalitu potravín.
- Potraviny skladujte po dobu odporúčanú výrobcom. Z mrazničky vyberte len toľko potravín, koľko potrebujete.
- Ak je váš výrobok (v tabuľke odporúčaných nastavených hodnôt) nastavený na uvedené nastavené hodnoty, potraviny si okrem prípadov, keď sú v prostredí extrémne okolnosti, zachovávajú svoju čerstvosť dlhší čas v prierečku pre čerstvé výrobky aj v prierečku mrazničky.
- Ak je priehradka na čerstvé potraviny nastavená na nižšiu teplotu, čerstvé ovocie a zelenina môžu byť čiastočne zmrazené.
- Dvojhviezdičkové priehradky sú vhodné na predmrazené potraviny. Možno v nich skladovať zmrzlinu a kocky ľadu.
- Potraviny zmrazujte len v 4 hviezdikovom priestore.

Mäso a ryby		Príprava		Najdlhšia doba skladovania (mesiace)
Mäsové výrobky	Tel'acina	Steak	Nakrájajte ich o hrúbke 2 cm a položte medzi ne fóliu alebo ich pevne obalte strečovou fóliou	6-8
		Vyprážanie	Zabaľte kusy mäsa alebo ich pevne obalte strečovou fóliou	6-8
		Kocky	Na malé kusy	6-8
		Rezne, kotlety	Umiestnením fólie medzi nakrájané plátky alebo ich pevne obalte strečovou fóliou	6-8
	Ovčie mäso	Kotlety	Umiestnením fólie medzi kusy mäsa alebo ich osobitne obalte strečovou fóliou	4-8
		Vyprážanie	Zabaľte kusy mäsa alebo ich pevne obalte strečovou fóliou	4-8
		Kocky	Zabaľte mleté mäso do mraziaceho vrečka, alebo ho pevne obalte strečovou fóliou	4-8
	Hovädzie mäso	Vyprážanie	Zabaľte kusy mäsa alebo ich pevne obalte strečovou fóliou	8-12
		Steak	Nakrájajte ich o hrúbke 2 cm a položte medzi ne fóliu alebo ich pevne obalte strečovou fóliou	8-12
		Kocky	Na malé kusy	8-12
		Varené mäso	Zabaľte ho v malých kúskoch do vrečka na mrazenie	8-12
	Mleté mäso	Bez korenín, v plochých vreciach	1-3	
	Droby (kusy)	V kúskoch	1-3	
	Fermentovaná klobása - saláma	Je potrebné ich zabaliť, aj keď majú vlastný obal.	1-3	
	Šunka	Umiestnením fólie medzi nakrájané plátky	2-3	

Mäso a ryby		Príprava	Najdlhšia doba skladovania (mesiace)
Hydina a divina	Kuracie a morčacie mäso	Zabalením do fólie	4-6
	Hus	Zabalením do fólie (porcie by nemali presiahnuť 2,5 kg)	4-6
	Kačica	Zabalením do fólie (porcie by nemali presiahnuť 2,5 kg)	4-6
	Jeleň, králik, srnka	Zabalením do fólie (porcie by nemali presiahnuť 2,5 kg a ich kosti musia byť oddelené)	6-8
Ryby a morské plody	Sladkovodné ryby (pstruh, kapor, žeriav, sumec)	Po dôkladnom vyčistení vnútorností a šupín ich umyte a vysušte a v prípade potreby im odrežte chvostové a hlavové časti.	2
	Chudé ryby (morský vlk, kalkan veľký, morský jazyk)		4-6
	Mastné ryby (bonito, makrela, lufara, parma, sardely)		2-4
	Mäkkýše	Vyčistené a vo vreciach	4-6
	Kaviár	Vo vlastnom obale, v hliníkových alebo plastových nádobách	2-3

"Čas skladovania uvedený v tabuľke je založený na skladovacej teplote -18 °C."

Ovocie a zelenina	Príprava	Najdlhšia doba skladovania (mesiace)
Fazuľa	Po umytí a nakrájaní na malé kúsky šokovým varom po dobu 3 minúty	10-13
Zelený hrach	Po vylúpení a umytí šokovým varom 2 minúty	10-12
Kapusta	Po vyčistení šokovým varom 1 - 2 minúty	6-8
Mrkva	Po umytí a nakrájaní na malé kúsky šokovým varom po dobu 3-4 minúty	12
Čierne korenie	Po odrezaní stonky, rozdelením na dve časti a oddelením semien varením po dobu 2 - 3 minúty	8-10
Špenát	Po umytí a očistení šokovým varom 2 minúty	6-9
Pór	Po nasekaní a vyčistení šokovým varom 5 minút	6-8
Karfiol	Po oddelení listov a nakrájaní jadra na kúsky šokovým varom v troche citrónovej vody po dobu 3 - 5 minút	10-12
Baklažán	Po umytí a nakrájaní na 2 cm kúsky šokovým varom po dobu 4 minúty	10-12
Tekvica	Po umytí a nakrájaní na 2 cm kúsky šokovým varom po dobu 2- 3 minúty	8-10
Hríby	Zľahka popražime na oleji a vytlačíme na ňom citrón	2-3
Kukurica	Očistením a zabalením ako šúlok alebo zrno	12
Jablká a hrušky	Po očistení a nakrájaní šokovým varom po dobu 2-3 minúty	8-10
Marhule a broskyne	Rozdelíme na polovicu a vyberieme kôstky	4-6
Jahody a maliny	Po umytí a olúpaní	8-12
Pečené ovocie	Pridaním 10% cukru do nádob	12
Slivky, čerešne, višne	Po umytí a odstránení stopiek	8-12

"Čas skladovania uvedený v tabuľke je založený na skladovacej teplote -18 °C."

Mliečne výrobky	Príprava	Najdlhšia doba skladovania (mesiace)	Podmienky skladovania
Syr (okrem syra feta)	Umiestnením fólie medzi nakrájané plátky	6-8	Môže byť ponechaný v pôvodnom obale na krátkodobé uskladnenie. Na dlhodobé skladovanie zabaľte do alobalu alebo plastovej fólie.
Maslo, margarín	Vo vlastnom obale	6	Vo vlastnom obale alebo v plastových nádobách

"Čas skladovania uvedený v tabuľke je založený na skladovacej teplote -18 °C."

"Množstvo čerstvých potravín, ktoré je možné zmraziť na určitý čas, je uvedené na typovom štítku."

Mraziaci priestor Nastavenie	Chladiaci priestor Nastavenie	Poznámky
-20°C	4°C	Toto je predvolené, odporúčané nastavenie. Toto nastavenie sa odporúča, ak je teplota okolia nižšia ako 30°C.

Rýchle mrazenie

1. Pred vložením čerstvých potravín aktivujte funkciu rýchleho zmrazenia 24 hodín
2. Po 24 hodinách od stlačenia tlačidla umiestnite potraviny, ktoré chcete zmraziť, na druhú policu s vyššou mraziacou kapacitou.
3. Po aktivácii funkcie rýchleho zmrazenia sa po určitom čase automaticky zruší.

Podrobnosti o mrazničke

Podľa noriem IEC 62552, mraznička musí mať schopnosť zmraziť 4,5 kg potravín na teplotu -18°C alebo nižšej pri izbovej teplote 25°C za 24 hodín na každých 100 litrov objemu mraziaceho priestoru.

Potraviny môžu byť zachované po dlhšiu dobu iba pri teplote do teploty -18°C.

Potraviny môžete udržiavať čerstvé po dobu niekoľkých mesiacov (v mrazničke na alebo pod teplotou -18°C).

Potraviny ktoré majú byť zmrazené nesmú prísť do kontaktu s už zmrazenými potravinami vo vnútri mrazničky z dôvodu zabránenia ich čiastočnému rozmrazeniu.

Zeleninu uvarite a vodu odfiltrujte pre predĺženie doby zmrazeného skladovania.

Po filtrácii dajte jedlo do vzduchotesných balení a umiestnite ho v mrazničke. Banány, paradajky, hlávkový šalát, zeler, varené vaj-

cia, zemiaky a podobné potraviny nezmrazujte. V prípade, že sú tieto potraviny zmrazené, negatívne to ovplyvní len ich výživové hodnoty a konzumné vlastnosti. Nejedná sa o hnilobu, ktorá by ohrozovala ľudské zdravie.

Umiestnenie potravín

Police v mraziacom priestore:Rôzne mrazené potraviny ako mäso, ryby, zmrazená zelenina atď.

Police v chladiacom priestore:Potraviny vo vnútri hrncov, taniere s uzáverom a obaly s uzáverom, vajcia (v uzavretom obale)

Poličky na dverách chladiaceho priestoru:Malé a balené potraviny alebo nápoje

Crisper:Zelenina a ovocie

Priehradka na čerstvé potraviny:Lahôdky (raňajky, mäsové výrobky spotrebované v krátkom čase)

6.3 Nádoba na ovocie a zeleninu

Nádoba na ovocie a zeleninu (Crisper) je navrhnutá tak, aby udržiavala zeleninu čerstvú vďaka zachovaniu jej vlhkosti. Za týmto účelom je celková cirkulácia chladného vzduchu v Nádobe na ovocie a zeleninu (Crisper) intenzívnejšia. Skladujte ovocie a zeleninu v tomto priestore. Udržujte zelenú, listnatú zeleninu a ovocie oddelene, aby sa predĺžila ich životnosť.

6.4 Oblasť chladiaceho priestoru mliečnych výrobkov

Chladiaca zásuvka

V Chladiacej zásuvke je možné dosiahnuť nižšie teploty. Túto zásuvku používajte na lahôdkárske výrobky (salámy, klobásy atď.) a mliečne výrobky, ktoré si vyžadujú chladnejšie skladovacie podmienky, alebo na mäso, kuracie mäso alebo ryby, ktoré sa majú rýchlo spotrebovať. V tejto zásuvke nie je vhodné skladovať ovocie a zeleninu.

6.5 Obrátenie strany otvárania dverí

Strana otvárania dverí chladničky môže byť otočená podľa miesta, na ktoré ju umiestnite. Ak to potrebujete urobiť, vždy zavolajte najbližší autorizovaný servis.

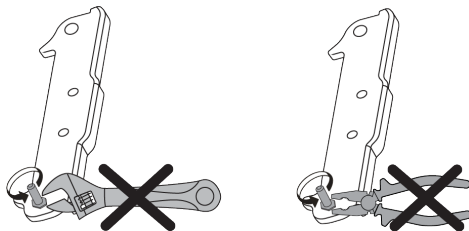

6.6 Upozornenie na otvorené dvere

Systém upozornenia na otvorené dvere chladničky sa môže líšiť v závislosti od modelu.

Verzia 1;

Ak dvere výrobku zostanú otvorené určitý čas (od 60 s do 120 s), zaznie zvukový výstražný signál; v závislosti od modelu výrobku sa môže zobrazíť aj vizuálny výstražný signál (svetelný záblesk). Ak zatvoríte dvere zariadenia alebo stlačíte tlačidlo na obrazovke zariadenia, ak také je, výstražný zvuk sa zastaví.

Verzia 2;

Ak dvere zariadenia zostanú otvorené určitý čas (od 60 s do 120 s), zaznie upozornenie na otvorené dvere. Upozornenie na otvorené dvere sa ozýva postupne. Najprv sa spustí zvukové varovanie. Ak dvere stále nie sú zatvorené, po 4 minútach sa aktivuje vizuálne upozornenie (svetelný záblesk).

Upozornenie na otvorené dvere sa oneskorí o určitý čas (od 60 s do 120 s), keď sa stlačí ľubovoľné tlačidlo na obrazovke produktu, ak také je. Potom sa proces začne odznova. Keď sú dvere zariadenia zatvorené, upozornenie na otvorené dvere sa zruší.

6.7 Skladací stojan na víno

V prípade potreby umožňuje používateľovi uložiť fľaše s vínom. Ak chcete použiť časť stojana, uchopte plastovú časť a jemne ju stiahnite. Teraz môžete používať skladací stojan na víno.



Na skladací stojan na víno sa odporúča uložiť maximálne 2 fľaše vína.

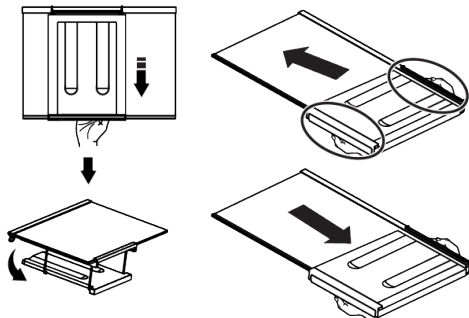

Ak chcete stojan na víno poskladať, najprv vyberte sklenenú policu z chladničky. Umiestnite ho na sklenenú policu tak, že plastovú časť pretlačíte cez predné a zadné drážky, ako je znázornené na obrázku. Výrobok bude pripravený na použitie so skladacím stojanom na víno.

Ak chcete skladací stojan na víno vybrať z chladničky, najprv odstráňte sklenený kryt. Potom uchopte plastovú časť a potiahnite ju ľubovoľným smerom. V prípade potreby môžete teraz výrobok používať bez skladacieho stojana na víno.

6.8 Výmena osvetľovacej lampy

Pri výmene žiarovky/LED, ktorá sa používa na osvetlenie v chladničke, zavolajte autorizovaný servis.

Lampa/y, použité v tomto zariadení nie je možné použiť pre osvetlenie domu. Účel použitia tohto svetla je pomôcť užívateľovi umiestniť potraviny do chladničky / mrazničky bezpečne a pohodlne.

7 Údržba a čistenie

Najprv si prečítajte „Bezpečnostné pokyny“! Pred čistením výrobku ho odpojte od elektrickej siete alebo vypnite poistku, ku ktorej je pripojený.

Pod chladničku ani medzi chladničku a podlahu zo žiadneho dôvodu nedávajte ruky, nohy ani kovové predmety. Môže dôjsť k zaseknutiu alebo akákoľvek ostrá hrana môže spôsobiť poranenie osôb.

- Na čistenie produktu nepoužívajte ostré ani drsné nástroje. Nepoužívajte materiály, ako sú čistiace prostriedky pre domácnosť, mydlo, čistiace prostriedky, plyn, benzín, riedidlo, alkohol, vosk atď.
- Prach sa musí z ventilačnej mriežky na zadnej strane produktu odstrániť najmenej raz ročne (bez otvorenia krytu). Výrobok čistite suchou handričkou.
- Dávajte pozor, aby sa voda nedostala do krytu lampy a iných elektrických častí.
- Očistíte dvere pomocou vlhkej handričky. Odstráňte všetok obsah, aby ste odstránili dvere a poličky. Zdvihnutím nahor vyberte poličky vo dverách. Vyčistite a osušte police, potom ich umiestnite späť na ich miesto zasunutím zhora.
- Nepoužívajte chlórovanú vodu alebo čistiace prostriedky na vonkajšom povrchu a pochrómovaných častiach výrobku. Chlór môže na takých kovových povrchoch spôsobiť koróziu.
- Nepoužívajte ostré a abrazívne nástroje, mydlo, prostriedky na čistenie domácnosti, čistiace prostriedky, plyn, benzín, laky a podobné látky, aby ste zabránili deformácii a odstráneniu odtlačkov na plastovej časti. Na čistenie použite teplú vodu a mäkkú handričku a usušte do sucha.

- Na výrobkoch bez funkcie No-Frost sa môžu na zadnej stene chladiaceho priestoru nachádzať kvapky vody a námraza až do hrúbky prsta. Nečistite a nikdy nenanášajte oleje ani podobné materiály.
- Na čistenie vonkajšieho povrchu výrobku používajte iba mierne navlhčenú handričku z mikrovlákna. Špongie a iné druhy čistiacich odevov môžu spôsobiť škrabance.
- Ak chcete počas čistenia vnútorného povrchu výrobku vyčistiť všetky odnímateľné komponenty, umyte tieto komponenty slabým roztokom pozostávajúcim z mydla, vody a uhličitanu. Umyte a dôkladne osušte. Zabráňte kontaktu vody s prvkami osvetlenia a ovládacieho panela.
- Na žiadny vnútorný povrch nepoužívajte ocot, lieh alebo iné čistiace prostriedky na báze alkoholu.

Vonkajšie povrchy z nehrdzavejúcej ocele

Na nehrdzavejúcu oceľ použite neabrazívny čistiaci prostriedok a naneste ho mäkkou handričkou, ktorá nepúšťa vlákna. Pre leštenie, povrch jemne utrite handričkou z mikrovlákna navlhčenou vo vode a použite suchú jeleniu kožu. Vždy sledujte žily nehrdzavejúcej ocele.

Predchádzanie zápachom

Výrobok je vyrobený bez akýchkoľvek pachových látok. Nesprávne skladovanie potravín a nesprávne čistenie vnútorných povrchov však môžu viesť k zápachu.

- Aby k tomu nedošlo, očistite vnútro so sódovou vodou každých 15 dní.
- Potraviny uchovávajte v uzavretých nádobách, pretože mikroorganizmy vznikajúce z potravín uchovávaných v neuzavretých nádobách spôsobujú nepríjemný zápach.

- Nenechávajúce potraviny so zašlým dátumom spotreby a pokazené potraviny v chladničke.

8 Odstraňovanie problémov

Najprv si prečítajte „Bezpečnostné pokyny“! Než sa obrátíte na servis, pozrite si nasledujúci zoznam. Môže Vám to ušetriť čas aj peniaze. Tento zoznam obsahuje časté sťažnosti, ktoré nie sú spojené s chybným spracovaním alebo poškodením materiálu. Niektoré funkcie uvedené v tomto dokumente sa nemusia vzťahovať na váš produkt.

Ak problém pretrváva aj po vykonaní pokynov v tejto časti, obráťte sa na svojho predajcu alebo na autorizovaný servis. Nepokúšajte sa opraviť produkt.

Chladnička nefunguje.

- Zástrčka nie je úplne nasadená. >>> Zapojte ju úplne do zásuvky.
- Poistka pripojená do zásuvky ktorá napája produkt alebo hlavná poistka je spálená. >>> Skontrolujte poistku.

Kondenzácia na bočnej stene chladiaceho priestoru (MULTI ZÓNA, CHLADIACA, KONTROLNÁ a FLEXI ZÓNA).

- Dvere sa otvárajú príliš často. >>> Dbajte na to, aby ste dvere výrobku neotvárali príliš často.
- Prostredie je príliš vlhké. >>> Neinštalujte výrobok vo vlhkom prostredí.
- Potraviny obsahujúce tekutiny sú uchovávané v neuzavretých nádobách. >>> Uchovávajúce potraviny, ktoré obsahujú tekutiny v uzavretých nádobách.
- Dvere výrobku boli ponechané otvorené. >>> Nenechávajúce dvere chladničky otvorené po dlhšiu dobu.
- Termostat je nastavený na veľmi nízku teplotu. >>> Nastavte termostat na vhodnú teplotu.

Kompresor nepracuje.

- V prípade náhleho výpadku prúdu alebo vytiahnutia napájacieho kábla a po jeho opätovnom pripojení tlak plynu v

Ochrana plastových povrchov

Olaj vytečený na plastové povrchy môže poškodiť povrch a musí byť ihneď umytý teplotou vodou.

chladiacom systéme výrobku nie je vyvážený, čo spustí tepelný istič kompresora. Produkt sa reštartuje po približne 6 minútach. Keď sa výrobok po uplynutí tejto doby nereštartuje, obráťte sa na servis.

- Je aktívne rozmrazovanie. >>> To je normálne pre chladničku s plne automatickým rozmrazovaním. Odmrazovania sa vykonáva pravidelne.
- Produkt nie je zapojený do elektrickej siete >>> Uistite sa, že napájací kábel je zapojený.
- Nastavenie teploty je nesprávne. >>> Zvoľte zodpovedajúce nastavenie teploty.
- Nie je prúd. >>> Produkt bude naďalej fungovať normálne po obnovení napájania.

Prevádzkový hluk chladničky sa pri používaní zvyšuje.

- Prevádzkové výsledky tohto výrobku sa môžu líšiť v závislosti na zmenách teploty okolitého prostredia. To je normálne a nejedná sa o závalu.

Chladnička beží príliš často alebo príliš dlho.

- Nový výrobok môže byť väčší ako ten predchádzajúci. Väčšia výrobky budú pracovať po dlhšiu dobu.
- Teplota v miestnosti môže byť vysoká. >>> Výrobok bude v miestnosti s vyššou teplotou spustený po dlhšiu dobu.
- Výrobok mohol byť zapojený len nedávno alebo v ňom boli umiestnené nové položky potravín. >>> Výrobok dosiahne nastavenú teplotu dlhšie, keď bol len práve zapojený alebo doň boli umiestnené nové potraviny. To je normálne.
- Do výrobku bolo v poslednej dobe umiestnené veľké množstvo teplého jedla. >>> Nepokladajte horúce jedlo do výrobku.

- Dvere boli často otvorené alebo zostali otvorené po dlhšiu dobu. >>> Teplý vzduch pohybujúce sa vo vnútri spôsobí, že výrobok bude v prevádzke dlhšie. Neotvárajte dvere chladničky príliš často.
- Dvere mrazničky alebo chladničky mohli zostať pootvorené. >>> Skontrolujte, či sú dvere úplne zatvorené.
- Výrobok môže byť nastavený na príliš nízku teplotu. >>> Nastavte teplotu na vyšší stupeň a počkajte, až výrobok dosiahne nastavenú teplotu.
- Podložky dvier chladničky alebo mrazničky môžu byť špinavé, opotrebované, rozbité alebo nesprávne nasadené. >>> Vyčistite alebo vymeňte tesnenie. Poškodené / roztrhané podložky dverí spôsobia, že výrobok bude bežať dlhšiu dobu pre zachovanie aktuálnej teploty.

Teplota mrazenia je veľmi nízka, ale teplota chladiča je dostačujúca.

- Teplota priestoru mrazničky je nastavená na veľmi nízky stupeň. >>> Nastavte teplotu v mrazničke na vyšší stupeň a znovu skontrolujte.

Teplota chladenia je veľmi nízka, ale teplota mrazničky je dostačujúca.

- Teplota priestoru chladničky je nastavená na veľmi nízky stupeň. >>> Nastavte teplotu v chladničke na vyšší stupeň a znovu skontrolujte.

Potraviny uchovávané v chladnejších zásuviek priestorov sú zmrazené.

- Teplota priestoru chladničky je nastavená na veľmi nízky stupeň. >>> Nastavte teplotu v chladničke na vyšší stupeň a znovu skontrolujte.

Teplota v chladničke alebo v mrazničke je príliš vysoká.

- Teplota priestoru chladničky je nastavená na veľmi vysoký stupeň. >>> Nastavenie teploty chladiaceho priestoru má vplyv na teplotu v mraziacom priestore. Počkajte, až teplota príslušných častí dosiahne dostatočnú úroveň zmenou teploty chladiaceho alebo mraziaceho priestoru.

- Dvere boli často otvorené alebo zostali otvorené po dlhšiu dobu. >>> Neotvárajte dvere chladničky príliš často.
- Dvere môžu byť pootvorené. >>> Úplne zatvorte dvere.
- Výrobok mohol byť zapojený len nedávno alebo v ňom boli umiestnené nové položky potravín. >>> To je normálne. Výrobok dosiahne nastavenú teplotu dlhšie, keď bol len práve zapojený alebo doň boli umiestnené nové potraviny.
- Do výrobku bolo v poslednej dobe umiestnené veľké množstvo teplého jedla. >>> Nepokladajte horúce jedlo do výrobku.

Trasie sa alebo vydáva hluk.

- Povrch nie je rovný alebo odolný >>> Ak sa výrobok pri pomalom pohybe trasie, upravte stojany, aby ste výrobok vyvážili. >>> Uistite sa tiež, že podlaha je dostatočne odolná k tomu, aby uniesla produkt.
- Všetky položky umiestnené na výrobku môže spôsobiť hluk. >>> Odstrániť všetky položky umiestnené na výrobku.
- Výrobok vytvára hluk tečúcej, striekajúcej kvapaliny a pod.
- Princíp fungovania tohto výrobku je založený na toku kvapalín a plynu. >>> To je normálne a nejedná sa o závalu.

Z výrobku znie zvuk ako vanúci vietor.

- Výrobok pre proces chladenia používa ventilátor. To je normálne a nejedná sa o závalu.

Na vnútorných stenách výrobku sa vytvoril kondenzát.

- Horúce alebo vlhké počasie zvýši námrazu a kondenzáciu. To je normálne a nejedná sa o závalu.
- Dvere boli často otvorené alebo zostali otvorené po dlhšiu dobu. >>> Neotvárajte dvere príliš často, ak zostali otvorené, zatvorte ich.
- Dvere môžu byť pootvorené. >>> Úplne zatvorte dvere.

Vytvára sa kondenzát na vonkajšej strane výrobku alebo medzi dverami.

- Okolité prostredie môže byť vlhké, je to úplne normálne vo vlhkom počasí. >>> Kondenzácia sa rozptýli, keď sa zníži vlhkosť.

Interiér zapácha.

- Produkt nie je pravidelne čistený. >>> Pravidelne čistíte vnútro pomocou hubky, teplej vody a sýtenej vody.
- Niektoré balenia a obalové materiály môžu spôsobiť zápach. >>> Používajte balenia a obalové materiály bez zápachu.
- Potraviny boli umiestnené v neuzavretých baleniach. >>> Uchovávajte potraviny v uzavretých baleniach. Mikroorganizmy sa môžu šíriť z neuzavretých potravín a spôsobovať nepríjemný zápach.
- Z výrobku odstráňte všetky potraviny so zašlým dátumom spotreby a pokazené potraviny.

Dvere sa nezatvárajú.

- Balíčky s potravinami môžu blokovat dvere. >>> Premiestnite predmety blokujúce dvere.

- Produkt nestojí v úplne zvislej polohe na zemi. >>> Nastavte stojany pre uvedenie výrobku do zvislej polohy.
- Povrch nie je rovný alebo odolný >>> Uistite sa, že povrch je rovný a dostatočne odolný, aby uniesol výrobok.

Priehradka (Crisper) je zaseknutá.

- Potraviny môžu byť v kontakte s hornou časťou zásobníka. >>> Preusporiadajte potraviny v zásuvke.

Teplota na povrchu výrobku.

- Počas prevádzky vášho výrobku môže byť medzi dvomi dverami, na bočných paneloch a na zadnej časti mriežky pozorovaná vysoká teplota. Je to normálne a nevyžaduje to údržbu.

Ventilátor pokračuje v prevádzke aj po otvorení dverí.

- Ventilátor môže pokračovať v činnosti, keď sú dvere mrazničky otvorené.

Ak problém pretrváva aj po vykonaní pokynov v tejto časti, obráťte sa na svojho predajcu alebo na autorizovaný servis. Nepokúšajte sa opraviť produkt. To je normálne.

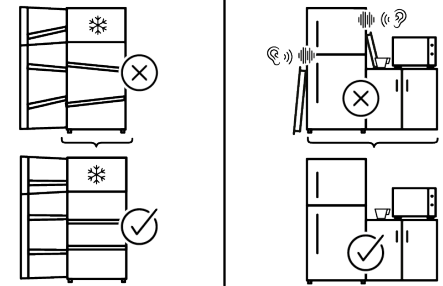
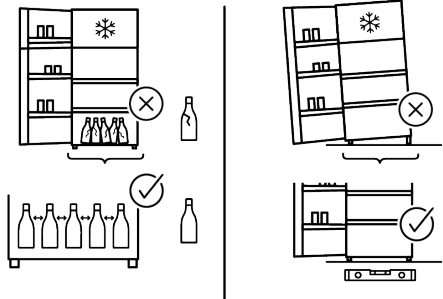
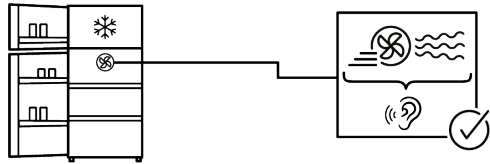
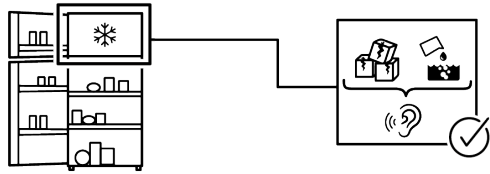
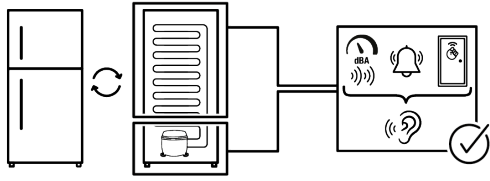

ZRIEKNUTIE SA PRÁVA

Niektoré (jednoduché) poruchy môže koncový užívateľ adekvátne vyriešiť bez akýchkoľvek bezpečnostných rizík alebo nebezpečného použitia, ak sa tieto chyby opraviva v medziach stanovených limitmi a v súlade s nasledujúcimi pokynmi (pozri časť „Samoprava“).

Preto, pokiaľ nie je v nižšie uvedenej časti „Samoprava“ povolené niečo iné, opravy budú adresované registrovaným profesionálnym opravovniam, az dôvodu predchádzania problémom s bezpečnosťou. Registrovaný profesionálny opravár je profesionálny opravár, ktorému výrobca udelil prístup k pokynom a zoznamu náhradných dielov tohto produktu v súlade s metódami opísanými v legislatívnych aktoch podľa smernice 2009/125/ES.

Avšak iba servisný zástupca (tj autorizovaný profesionálny servis), na ktorého sa môžete obrátiť prostredníctvom telefónneho čísla uvedeného v používateľskej príručke/záručnom liste alebo prostredníctvom autorizovaného predajcu, môže poskytnúť služby podľa záručných podmienok. Preto vás upozorňujeme, že opravy vykonané profesionálnymi opravármi (ktorí nemajú oprávnenie od spoločnosti Whirlpool) majú za následok stratu záruky.

Samoprava

Koncový používateľ si môže sám opraviť výlučne nasledujúce náhradné diely: kľučky dverí, závesy dverí, zásobníky, koše a tesnenia dverí (aktualizovaný zoznam je k dispozícii na <https://parts-selfservice.europeanappliances.com> od 1. marca 2021).

Okrem toho, aby sa zabezpečila bezpečnosť výrobku a predišlo sa riziku vážneho poranenia, uvedená samoprava sa musí vykonať podľa pokynov uvedených v návode na použitie pre samopravu alebo pokynov dostupných na stránke <https://parts-selfservice.europeanappliances.com>. V záujme vašej bezpečnosti odpojte výrobok od elektrickej siete skôr, ako sa pokúsíte o vlastnú opravu.

Pokusy o opravu a opravu dielov, ktoré nie sú uvedené v takomto zozname, koncovými používateľmi a/alebo nedodržanie pokynov uvedených v používateľských príručkách na samopravu alebo ktoré sú k dispozícii na stránke <https://parts-selfservice.europeanappliances.com>, môžu spôsobiť bezpečnostné problémy, ktoré nemožno pripísať Whirlpool, a viesť k strate záruky na výrobok.

Preto sa dôrazne odporúča, aby sa koncoví používatelia zdržali pokusov o vykonanie opráv, ktoré nespádajú do uvedeného zoznamu náhradných dielov, a v takom prípade kontaktujte autorizované profesionálne opravovne alebo registrované profesionálne opravovne. Naopak, takéto pokusy koncových používateľov môžu spôsobiť problémy s bezpečnosťou a poškodiť produkt a následne spôsobiť požiar, vytopenie, elektrický zásah a vážne zranenie osôb. Napríklad, ale nie výlučne, nasledujúce opravy musia byť adresované autorizovaným odborným servisom alebo registrovaným odborným servisom: kompresor, chladiaci okruh, hlavná doska, doska meniča, doska displeja atď.

Výrobca / predajca v žiadnom prípade nemôže byť zodpovedný, ak koncoví používatelia nedodržiavajú vyššie uvedené záležitosti.

Dostupnosť náhradných dielov pre chladničku, ktorú ste si zakúpili, je 10 rokov. Počas tohto obdobia budú k dispozícii originálne náhradné diely na správnu prevádzku chladničky

Minimálna záručná doba na Vami zakúpenú chladničku je 24 mesiacov.

Tento výrobok je vybavený svetelným zdrojom energetickej triedy "G".

Svetelný zdroj v tomto výrobku môže vymeniť len odborný servis.

Спочатку прочитайте цей посібник!

Шановний покупцю,

Дякуємо за вибір цього виробу .

Зареєструйте придбані вироби на сайті: www.register10.eu



Будемо раді, якщо ви досягнете оптимальної ефективності експлуатації цього високоякісного виробу, виготовленого за найсучаснішими технологіями. Для цього перед використанням виробу уважно прочитайте цей посібник і будь-яку іншу надану в комплекті документацію.

Звертайте увагу на будь-яку інформацію та попередження в посібнику користувача. Таким чином ви захистите себе й придбаний виріб від можливих небезпек. Зберігайте посібник користувача. Якщо ви передаєте цей виріб іншій особі, додайте цей посібник.

У посібнику користувача та на виробі застосовуються нижченаведені позначення.



Ознайомтеся з інформацією в посібнику користувача.

 	Інформацію про модель, що зберігається в базі технічних даних виробу, можна отримати з нижченаведеного веб-сайту за ідентифікаційним номером моделі (*), наведеним на етикетці з маркуванням енергоефективності. https://eprel.ec.europa.eu/
SUPPLIER'S NAME	MODEL IDENTIFIER → (*)
	

Зміст

1	Охорона довкілля	52
1.1	Утилізація пакувальних матеріалів	52
2	Придбаний холодильник.....	52
3	Встановлення	53
3.1	Правильний вибір місця встановлення	53
3.2	Кріплення пластикових клинів ..	53
3.3	Регулювання ніжок.....	53
3.4	Попередження щодо гарячої поверхні	53
4	Експлуатація виробу	54
5	Підготовка	54
5.1	Методи енергозбереження	54
5.2	Перше використання	55
5.3	Кліматичний клас і визначення.	55
6	Використання вашого продукту	56
6.1	Панель керування виробом	56
6.2	Зберігання харчових продуктів у придбаному виробі	59
6.3	Контейнер для фруктів і овочів.	64
6.4	Холодильна камера для зберігання молочних продуктів.	64
6.5	Зміна сторони відкриття дверцят	64
6.6	Попередження про відкриті дверцята	64
6.7	Складана полиця для вина	65
6.8	Заміна лампи освітлення	65
7	Технічне обслуговування й очищення.....	65
8	Пошук і усунення несправностей.....	66

1 Охорона довкілля

1.1 Утилізація пакувальних матеріалів

Пакувальні матеріали є придатними для переробки та позначаються символом

вторинної переробки .

Тому різні частини упаковки необхідно утилізувати відповідально та в повній відповідності з вимогами щодо утилізації відходів, встановленими органами місцевого самоврядування.

UK

2 Придбаний холодильник

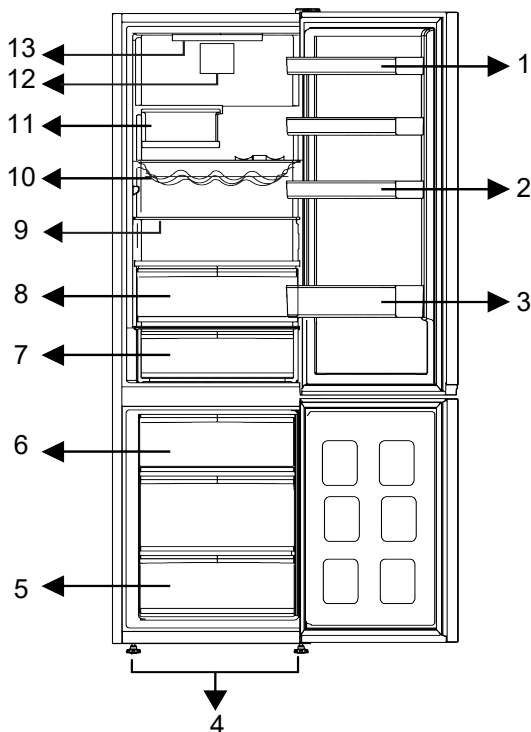

1 * Регульовані полиці в дверцятах

3 * Полиця для зберігання пляшок

5 * Морозильна камера

7 * Висувний ящик холодильної камери

9 * Регульовані полиці

11 * Складана полиця для пляшок

13 * Лампа підсвічування

2 * Полиця для зберігання яєць

4 * Регульовані передні ніжки

6 * Контейнер для льоду

8 * Контейнер для фруктів та овочів

10 * Полиця для зберігання пляшок/винних пляшок

12 * Вентилятор

* **Додатково.** Рисунки, наведені в цьому посібнику користувача, є схематичними і можуть не повністю відповідати придбаному виробу. Якщо ваш виріб не

включає відповідних деталей, наведена інформація відноситься до інших моделей.

UK

3 Встановлення

Спершу прочитайте «Правила техніки безпеки»!

3.1 Правильний вибір місця встановлення

Для встановлення виробу зверніться до авторизованої сервісної служби. Щоб підготуватися до встановлення виробу, ознайомтеся з інформацією, наведеною в посібнику користувача, і переконайтеся, що електричні та водопровідні комунікації відповідають наведеним вимогам. У разі сумнівів викличте електрика і водопровідника, щоб відповідним чином влаштувати комунікації.

- Щоб уникнути вібрації, встановіть виріб на рівну поверхню.
- Помістіть виріб на відстані щонайменше 30 см від нагрівача, плити й аналогічних джерел тепла, і щонайменше 5 см від електричної духовки.
- У разі розміщення двох холодильників поруч слід залишити між двома пристроями відстань щонайменше 4 см.
- Встановлюйте виріб у сухому місці подалі від прямих сонячних променів.
- Для ефективного функціонування придбаного виробу необхідно забезпечити достатню циркуляцію повітря. У разі розміщення виробу в ніші не забудьте залишити відстань принаймні 5 см між ним і стелею, задньою стіною та боковими стінами.
- Проконтролюйте, щоб на задній стінці на своєму відповідному місці знаходився компонент для дотримання зазору (якщо він постачається з виробом).
- Якщо компонента немає в наявності, або його загублено або він впав, розташуйте виріб так, щоб між його задньою поверхнею й стіною

приміщення залишався зазор принаймні 5 см. Зазор з боку задньої поверхні є важливим для ефективної роботи виробу.

3.2 Кріплення пластикових клинів

Конденсатор холодильника розташований біля його задньої поверхні. Щоб мінімізувати споживання електроенергії та підвищити енергоефективність, верхню й нижню частини конденсатора потрібно відтягнути назад і закріпити, як показано на рисунку. Унаслідок відтягування конденсатора назад кронштейни фіксуються і конденсатор закріплюється у відповідному положенні.

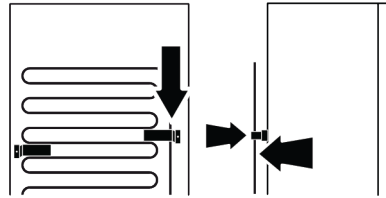

3.3 Регулювання ніжок

Якщо виріб не вирівняно відносно поверхні встановлення, відрегулюйте передні регульовані ніжки, обертаючи їх вправо або вліво.

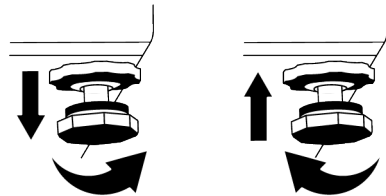

3.4 Попередження щодо гарячої поверхні

Для покращення системи охолодження бічні стінки придбаного виробу обладнані трубками охолоджувача. Через ці

поверхні може протікати рідина під високим тиском і спричиняти нагрівання поверхонь бічних стінок до високої

температури. Це нормальне явище, тому немає необхідності в сервісному обслуговуванні.

4 Експлуатація виробу

Спершу прочитайте «Правила техніки безпеки»!

- Використовуйте виріб тільки для зберігання продуктів харчування.
- Якщо ви від'їжджаєте з дому (наприклад, у відпустку) і не збираєтеся користуватися льодогенератором Icematic або дозатором води протягом тривалого періоду часу, закрийте водяний вентиль. Інакше може статися витік води.

5 Підготовка

Спершу прочитайте «Правила техніки безпеки»!

5.1 Методи енергозбереження

- Цей холодильник не призначений для використання у вигляді вбудованого пристрою.
- Завантажуючи продукти, залиште достатньо місця всередині холодильника, щоб забезпечити достатню циркуляцію повітря для охолодження.
- Оскільки гаряче й вологе повітря не проникає безпосередньо в придбаний виріб у період, коли дверцята не відкриваються, холодильник автоматично оптимізує умови зберігання, достатні для захисту продуктів харчування від псування. За цих умов функції та компоненти, як-от: компресор, вентилятор, нагрівач, розморожування, освітлення, дисплей тощо, працюватимуть відповідно до потреб, споживаючи мінімум енергії.
- У разі можливості по-різному розмістити скляні полиці, необхідно дотримуватися такого правила: не можна перекривати вентиляційні отвори на задній стінці і бажано, щоб вентиляційні отвори знаходилися під склянню полицею. Таке взаємне

Від'єднання виробу від електромережі

- вийміть продукти для запобігання утворенню неприємних запахів;
- зачекайте, поки лід розтане, очистіть внутрішній простір і дайте йому висохнути, залиште дверцята відкритими, щоб уникнути пошкодження внутрішньої пластикової поверхні корпусу.

розташування сприяє поліпшенню розподілу повітря й підвищенню енергоефективності пристрою.

- Для зберігання продуктів настійно рекомендується використовувати нижній висувний ящик.
- Щоб досягти оптимальної ефективності, можна використовувати функцію швидкого заморожування (за наявності), яку треба вмикати за 24 години до того, як помістити свіжі продукти в морозильну камеру.
- У більшості випадків процес заморожування в режимі швидкого заморожування триває 24 години після розміщення свіжих продуктів у морозильній камері. Через деякий час функція швидкого заморожування автоматично вимикається.
- Під час заморожування невеликої кількості продуктів функцію швидкого заморожування можна вимкнути через деякий час, щоб забезпечити економію енергії.
- В залежності від характеристик продуктів при розморожуванні заморожених продуктів в охолоджувальній камері забезпечується енергозбереження і збереження якості продуктів.

- Щоб завантажити максимальну кількість продуктів у морозильну камеру холодильника, слід вийняти верхні висувні ящики та розмістити продукти на решітчастих/скляних полицях.
- Розміщуйте продукти, як показано нижче, дотримуючись відстані від датчика температури охолоджувальної камери. У разі, якщо вони торкаються датчика, рівень споживання енергії пристроєм може зрости.

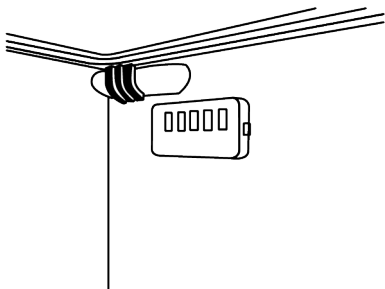

- Щоб заощадити електроенергію, зберігайте продукти в холодильній камері або відділенні для охолоджених продуктів відповідно до належних умов зберігання.
- Слід забезпечити, щоб пакети з продуктами не торкалися безпосередньо датчика температури, розташованого в морозильній камері.

5.2 Перше використання

Перед використанням виробу забезпечте, щоб були виконані всі необхідні підготовчі операції згідно з інструкціями, наведеними в розділах «Правила техніки безпеки» та «Встановлення».

- Щоб забезпечити повну ефективність охолодження, перед початком використання виробу зачекайте принаймні 2 години.
- Залиште виріб включеним протягом 6 годин, у цей час не розміщуйте продукти всередині та не відкривайте дверцята без нагальної потреби.
- Коливання температури, викликані відкриванням і закриттям дверцят під час використання виробу, зазвичай

може призвести до утворення конденсату на полицях дверцят/ корпусу й скляному посуді, розміщеному у виробі.

- Під час роботи компресора чуто звук. Це нормальне явище, коли під час роботи виробу утворює шум, навіть у разі, якщо компресор не працює, оскільки рідина й газ можуть стискатися в системі охолодження.
- У нормальному режимі передні торцеві частини виробу нагріваються. Нагрівання цих зон служить для запобігання конденсації.
- У деяких моделях індикаторна панель автоматично вмикається через 1 хвилину після закриття дверцят. Вона вмикається знову після відкриття дверцят або натискання будь-якої кнопки.

5.3 Кліматичний клас і визначення

Інформацію про кліматичний клас розміщено на паспортній табличці вашого пристрою. Один із пунктів нижченаведених даних стосується вашого пристрою відповідно до його кліматичного класу.

- **SN:** довготривалий помірний клімат. Цей холодильник призначений для використання за температури навколишнього середовища в діапазоні 10–32 °С.
- **N:** помірний клімат. Цей холодильник призначений для використання за температури навколишнього середовища в діапазоні 16–32 °С.
- **ST:** субтропічний клімат. Цей холодильник призначений для використання за температури навколишнього середовища в діапазоні 16–38 °С.
- **T:** тропічний клімат. Цей холодильник призначений для використання за температури навколишнього середовища в діапазоні 16–43 °С.

6 Використання вашого продукту

6.1 Панель керування виробом

UK

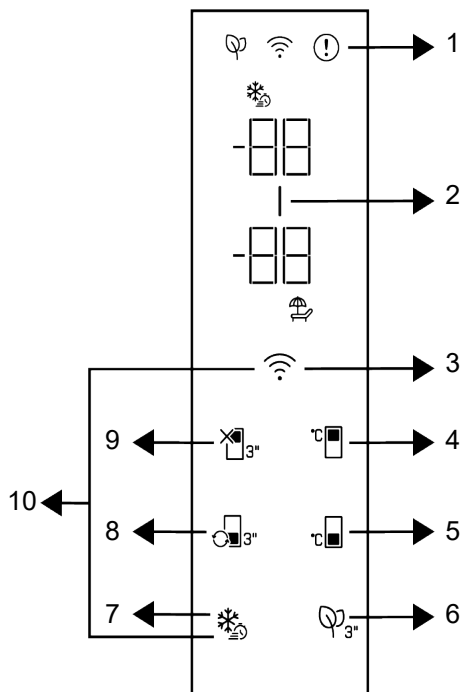

1 * Індикатор стану помилки

2 * Індикатор режиму енергозбереження (дисплей вимкнено)

3 * Кнопка бездротового з'єднання

4 * Кнопка налаштування температури в охолоджувальній камері

5 * Кнопка налаштування температури в морозильній камері

6 * Кнопка модуля захисту від неприємних запахів

7 * Кнопка вибору режиму швидкого заморожування

8 * Кнопка перемикання режиму відділення

9 * Функціональна кнопка вимкнення охолоджувальної камери (режим відпустки)

10 * Кнопка для скидання налаштувань бездротового з'єднання

Спершу прочитайте «Правила техніки безпеки»!

Індикаторна панель виконує функцію відображення звукової і візуальної інформації, яка допомагає в процесі використання виробу.

* **Додатково.** Показані функції є додатковими, тому можуть бути відмінності в конфігурації та розташуванні функцій на індикаторній панелі вашого пристрою.

1. Індикатор стану помилки

Цей індикатор вмикається за умови, що холодильник не може забезпечити належне охолодження, або в разі будь-якої помилки датчика. На індикаторі температури морозильної камери відображається літера «E», а на індикаторі температури охолоджувальної камери — цифри, як-от: 1, 2, 3... Ці цифри на індикаторі вказують інформацію, за якою фахівці уповноваженої служби визначають помилку, що сталася під час використання. Знак оклику може відобразитися в разі, якщо в морозильну камеру завантажуються теплі продукти або дверцята залишаються відкритими протягом тривалого періоду часу. Це не помилка, і таке попередження зникає після охолодження продуктів або після натискання будь-якої кнопки.

2. Індикатор режиму енергозбереження (дисплей

вимкнено) 

Якщо дверцята виробу не відкриваються та не зачиняються протягом певного періоду часу, автоматично вмикається функція енергозбереження та загоряється символ режиму енергозбереження. Після увімкнення режиму енергозбереження всі символи на дисплеї, крім символу режиму енергозбереження, згасають. Якщо натиснути будь-яку кнопку або відкрити дверцята виробу в той час, коли ввімкнено функцію енергозбереження, ця функція вимикається і поновлюється нормальний режим відображення символів на дисплеї. Функція енергозбереження — це функція, яка активується в заводських налаштуваннях, і її неможливо скасувати.

3. Кнопка бездротового з'єднання

Ця кнопка використовується для бездротового з'єднання з придбаним виробом через програму для мобільних пристроїв HomeWhiz. Після тривалого натискання кнопки (впродовж 3 секунд), на дисплеї/екрані повільно блимає символ бездротового з'єднання (з інтервалами у 0,5 секунди). У такий спосіб виконується ініціалізація підключення виробу до домашньої мережі. Після встановлення бездротового з'єднання з виробом постійно горить символ бездротового з'єднання. Цю кнопку можна використовувати для ввімкнення/вимкнення підключення після завершення початкового налаштування. Символ бездротового з'єднання блимає через короткі проміжки часу (з інтервалом 0,2 секунди) доти, доки з'єднання не буде встановлено. Після активації з'єднання символ бездротового з'єднання горить безперервно. Якщо підключення неможливо встановити протягом тривалого періоду часу, перевірте налаштування підключення й зверніться до розділу «Пошук і усунення несправностей» в посібнику користувача. Для встановлення бездротового з'єднання використовується програма HomeWhiz. Етапи інсталяції описуються в програмі під час її інсталяції. Доступ до програми можна отримати шляхом сканування QR-коду, розміщеного на етикетці HomeWhiz на виробі. Програму можна завантажити з магазину App Store для пристроїв IOS або Play Store для пристроїв Android. Щоб ознайомитися з докладною інформацією, відвідайте веб-сайт за адресою: <https://www.homewhiz.com/>.

4. Кнопка налаштування температури

в охолоджувальній камері 

Використовується для налаштування температури в охолоджувальній камері. Натисканням цієї кнопки можна встановити такі значення температури в охолоджувальній камері: 8, 7, 6, 5, 4, 3, 2 і 1 °C.

5. Кнопка налаштування температури

морозильної камери

Використовується для налаштування температурного режиму в морозильній камері. Натисканням цієї кнопки можна встановити такі значення температури в морозильній камері: -18, -19, -20, -21, -22, -23, -24 °C.

6. Кнопка модуля захисту від

неприємних запахів

Щоб увімкнути/вимкнути функцію захисту від неприємних запахів, натисніть і утримуйте цю кнопку протягом 3 секунд. Після активації функції захисту від неприємних запахів загоряється піктограма модуля захисту від неприємних запахів. Якщо функцію активовано, періодично вмикається модуль захисту від неприємних запахів.

7. Кнопка вибору режиму швидкого

заморожування

Після натискання кнопки режиму швидкого заморожування загоряється символ режиму швидкого заморожування та вмикається функція швидкого заморожування. Температура в морозильній камері встановлюється на рівень -27 °C. Щоб скасувати цей режим, натисніть кнопку ще раз. Режим швидкого заморожування вимикається автоматично. Щоб заморозити велику кількість свіжих продуктів, перед тим, як покласти їх у морозильну камеру, натисніть кнопку вибору режиму швидкого заморожування.

8. Кнопка перемикання режимів

роботи камери

Після натискання й утримання кнопки перемикання режимів роботи камери впродовж 3 секунд можна перемикатися між такими режимами роботи морозильної камери: охолодження, вимкнення та заморожування (в зазначеному порядку). У разі роботи в режимі охолодження температура в камері встановлюється на рівні 4 °C. У

разі роботи в режимі вимкнення на індикаторі температури камери відображається символ «- -».

9. Функціональна кнопка вимкнення охолоджувальної камери (режим

відпустки)

Натисніть і утримуйте цю кнопку протягом 3 секунд, щоб активувати функцію відпустки. Вмикається режим відпустки і загоряється символ режиму відпустки. На індикаторі температури охолоджувальної камери відображається символ «- -», і в середині камери припиняється процес активного охолодження. У разі увімкнення цього режиму не можна зберігати продукти в охолоджувальній камері. Інші відділення продовжують працювати в режимі охолодження відповідно до попередньо встановлених температур. Щоб скасувати цей режим, ще раз натисніть і утримуйте кнопку протягом 3 секунд.

10. Кнопка для скидання налаштувань

бездротового з'єднання

Щоб скинути налаштування бездротового з'єднання, одночасно натисніть і утримуйте кнопки «Швидке заморожування» і «Бездротове з'єднання» протягом 3 секунд. Якщо налаштування бездротового з'єднання скидаються/відновлюються до заводських значень, уся записана раніше у виробі інформація про користувача видаляється.

Температуру можна встановити в діапазоні від 1 до 8 °C для холодильного відділення та від -24 до -18 °C для морозильного відділення. Регульовані значення температури можуть відрізнятись в цих діапазонах залежно від технічних характеристик виробу.

6.2 Зберігання харчових продуктів у придбаному виробі

Зберігання продуктів у холодильній камері та відділенні для охолоджених продуктів

- Температура в камері значно підвищується в разі, якщо дверцята камери часто відчиняються й зачиняються, а також залишаються відчиненими протягом тривалого проміжку часу. Це може скоротити термін придатності харчових продуктів і призвести до їх псування.
- Щоб запах і смак продуктів не змінювався, їх необхідно зберігати в закритій тарі.
- Щоб досягти кращого й однорідного охолодження, відокремте продукти один від одного, щоб забезпечити циркуляцію холодного повітря в проміжках між ними.
- Одночасно забезпечте циркуляцію потоку повітря, залишивши проміжок між продуктами й внутрішньою стінкою. Якщо притулити продукти до задньої стінки, вони можуть заморозитися.
- Перш ніж розміщувати гарячі страви в холодильнику, дайте їм охолонути до кімнатної температури. Після цього можна розміщувати страви кімнатної температури на нижніх полицях холодильника. Теплі продукти потрібно розміщувати подалі від швидкопсувних продуктів.
- Особливо зверніть увагу на те, щоб не змішувати продукти, які продаються в замороженому вигляді, зі свіжими продуктами.
- Для розморожування заморожених продуктів використовуйте відділення для охолоджених продуктів. У такий спосіб можна знизити температуру у відділенні для охолоджених продуктів за рахунок розміщення заморожених продуктів і, отже, заощадити електроенергію.
- Зберігання незрілих тропічних фруктів (манго, динь, папайї, бананів, ананасів) у холодильнику може прискорити

процес їх дозрівання. Не рекомендується так вчиняти, оскільки термін зберігання таких продуктів скорочується.

- Цибулю, часник, імбир та інші коренеплоди слід зберігати в темному прохолодному приміщенні, а не в холодильнику.
- Якщо ви помітили, що продукти в холодильнику зіпсувалися, викиньте їх і очистіть приладдя, якого вони торкалися.
- Щоб швидко охолодити такі страви, як супи й рагу, які готуються у великих каструлях, їх можна перекласти в окремі неглибокі контейнери, а потім поставити в холодильник.
- Незапаковані продукти треба розміщувати подалі від яєць.
- Зберігайте фрукти й овочі окремо, а також кожен сорт разом (наприклад, яблука з яблуками, морква з морквою).
- Вийміть зелені овочі з поліетиленового пакета й помістіть їх у холодильник, загорнувши в паперовий рушник або суху тканину. Якщо перед розміщенням у холодильнику ці типи продуктів піддаються миттю, не забудьте висушити їх після цього.
- Можна як створювати вологе середовище, так і забезпечувати доступ потоку повітря, зберігаючи фрукти й овочі, схильні до висихання, у перфорованих або незакритих поліетиленових пакетах.
- Якщо виріб налаштовано відповідно до певного набору значень (наведених у таблиці рекомендованого набору значень), продукти зберігають свою свіжість довше як у відділенні для охолоджених продуктів, так і в морозильній камері (за винятком випадків екстремальних умов у навколишньому середовищі).
- Не зберігайте у відділенні для охолоджених продуктів чутливі до холоду овочі, як-от: листові овочі, помідори й огірки. Якщо висувні ящики відділення для охолоджених продуктів використовуються для зберігання овочів, переконайтеся, що на панелі

керування вашого холодильника встановлено температуру 5 °C або вище.

Зберігання продуктів у відділенні для охолоджених продуктів

У відділенні для охолоджених продуктів температура продуктів, які зберігаються у виробі, може коливатися від +3 °C до -3 °C. Оскільки температура у відділенні

для охолоджених продуктів може опускатися нижче 0 °C, такі температурні умови не підходять для зберігання свіжих фруктів і овочів. Якщо ви збираєтеся зберігати свіжі продукти у висувних ящиках відділення для охолоджених продуктів, обов'язково встановіть температуру в холодильнику на рівень 5 °C або вище.

UK

Зберігайте продукти в різних місцях відповідно до їх властивостей.	
Продукт	Розташування
Яйця	Дверна полиця
Молочні продукти (масло, сир)	Камера з нульовою температурою (для готових сніданків), якщо є/Відділення для охолоджених продуктів
Фрукти, овочі й зелень	Відділення для зберігання фруктів і овочів, контейнер для фруктів і овочів, або відділення для свіжих продуктів, висувний ящик для овочів або висувний ящик Everfresh+ (якщо є), за умови, що в холодильнику встановлено температуру вище 5 °C.
Свіже м'ясо, птиця, риба, ковбаса тощо, готові страви	Камера з нульовою температурою (для готових сніданків), якщо є/Відділення для охолоджених продуктів
Готові до вживання продукти, фасована продукція, консерви й соління	Верхні полиці або дверна полиця
Спиртні й охолоджувальні напої, спеції та закуски	Дверна полиця

Зберігання продуктів у морозильній камері

- Для того, щоб швидше охолодити продукти, можна активувати функцію швидкого заморожування за 4–6 годин до початку процесу заморожування.
- Перш ніж розміщувати гарячі страви в морозильній камері, дайте їм охолонути до кімнатної температури.
- Продукти, які потрібно заморозити, необхідно розділити на зручні для вживання порції та заморозити їх в окремих пакетах.
- Обов'язково запакуйте продукти перед тим, як покласти їх у морозильну камеру.
- Щоб запобігти перевищенню терміну зберігання, напишіть на упаковці дату, час і назву продукту відповідно до термінів зберігання різних продуктів.
- Швидко споживайте заморожені продукти. Перед повторним заморожуванням розморожених продуктів обов'язково піддайте їх

кулінарній обробці. Щоб уникнути ризику небезпеки, не споживайте повторно заморожені свіжі продукти, якщо після розморожування й перед повторним заморожуванням вони не піддавалися термічній обробці.

- Коли ви розміщуєте свіжі продукти в морозильнику, слідкуйте за тим, щоб вони не торкалися вже заморожених продуктів. Інакше заморожені продукти розморозяться.

Зберігання продуктів, які продаються в замороженому вигляді

- Зберігаючи харчові продукти, дотримуйтеся часових проміжків, зазначених у цій інструкції.
- Щоб захистити якість харчових продуктів, дотримуйтеся якомога коротшого часового проміжку між їхньою покупкою та розміщенням на зберігання.
- Купуйте такі заморожені продукти, які зберігаються при температурі -18 °C або нижче.

- Уникайте покупки продуктів, упаковка яких покрита льодом тощо. Це означає вірогідність того, що такі продукти були частково розморожені, а потім знову заморожені. Температура зберігання впливає на якість продуктів.
- Зберігайте продукти упродовж часу, рекомендованого виробником. Виймайте з морозилки стільки продуктів, скільки потрібно.
- Якщо виріб налаштовано відповідно до певного набору значень (наведених у таблиці рекомендованого набору значень), продукти зберігають свою свіжість довше як у відділенні для свіжих продуктів, так і в морозильній камері (за винятком випадків екстремальних умов у навколишньому середовищі).
- Якщо у відділенні для свіжих продуктів встановлено нижчу температуру, свіжі фрукти й овочі можуть частково заморожуватися.
- Камери, позначені двома зірками, підходять для зберігання попередньо заморожених продуктів. У них можна зберігати морозиво й кубики льоду.
- Заморожуйте продукти лише в камері, позначеній 4 зірками.

М'ясо та птиця		Підготовка	Найдовший термін зберігання (місяців)	
М'ясні продукти	Телятина	Біфштекс	Розрізати на скибочки товщиною 2 см, прокласти між ними фольгу або загорнути щільно в плівку	6–8
		Смажені страви	Розкласти шматочки м'яса в пакети для зберігання в холодильнику або загорнути щільно в плівку	6–8
		Кубики	Маленькі шматочки	6–8
		Шніцелі, котлети	Прокласти між нарізаними скибочками фольгу або загорнути кожну скибочку окремо в плівку	6–8
	Баранина	Котлети	Покласти між нарізаними скибочками м'яса фольгу або загорнути кожну скибочку окремо в плівку	4–8
		Смажені страви	Розкласти шматочки м'яса в пакети для зберігання в холодильнику або загорнути щільно в плівку	4–8
		Кубики	Розкласти подріблене м'ясо в пакети для зберігання в холодильнику або загорнути щільно в плівку	4–8
	Яловичина	Смажені страви	Розкласти шматочки м'яса в пакети для зберігання в холодильнику або загорнути щільно в плівку	8–12
		Біфштекс	Розрізати на скибочки товщиною 2 см, прокласти між ними фольгу або загорнути щільно в плівку	8–12
		Кубики	Маленькі шматочки	8–12
		Варене м'ясо	Розділити на невеликі порції й помістити в пакети для зберігання в холодильнику	8–12
	Фарш		Без приправ, у пласких пакетах	1–3
	Субпродукти (шматочки)		Шматочками	1–3
	Ферментована ковбаса. Саламі		Необхідно запакувати навіть у разі, якщо вона в оригінальній упаковці.	1–3
Шинка		Прокласти між нарізаними скибочками фольгу	2–3	
Птиця й впольовані тварини	Курка та індичка		Загорнути у фольгу	4–6
	Гуска		Загорнути у фольгу (порції не більше 2,5 кг)	4–6
	Качка		Загорнути у фольгу (порції не більше 2,5 кг)	4–6
	Олень, кролик, косуля		Загорнути у фольгу (порції не більше 2,5 кг, кістки необхідно відділити)	6–8

М'ясо та птиця		Підготовка	Найдовший термін зберігання (місяців)
Риба та морепродукти	Свіжа риба (тріска, короп, зубатка)	Після ретельного очищення ззовні й всередині промити й просушити, за необхідності відрізати хвіст і голову.	2
	Нежирна риба (морський окунь, палтус, камбала)		4–6
	Жирна риба (скупбрія, макрель, блакитна риба, барабулька, хамса)		2–4
	Рак	Очистити й розкласти по пакетах	4–6
	Ікра	В оригінальній упаковці, в алюмінієвому або пластиковому контейнері	2–3

UK

«Терміни зберігання, зазначені в таблиці, базуються на умові, що температура зберігання становить -18° С.»

Фрукти й овочі	Підготовка	Найдовший термін зберігання (місяців)
Стручкова квасоля	Промити й порізати на маленькі шматочки, потім опустити в кип'ячу воду на 3 хвилини	10–13
Зелений горошок	Почистити й промити, потім опустити в кип'ячу воду на 2 хвилини	10–12
Капуста	Промити, потім опустити в кип'ячу воду на 1–2 хвилини	6–8
Морква	Промити й порізати на шматочки, потім опустити в кип'ячу воду на 3–4 хвилини	12
Перець	Зрізати ніжку, розділити на дві частини, очистити від насіння, потім опустити в кип'ячу воду на 2–3 хвилини	8–10
Шпинат	Очистити й промити, потім опустити в кип'ячу воду на 2 хвилини	6–9
Цибуля-порей	Порізати, потім опустити в кип'ячу воду на 5 хвилин	6–8
Кольорова капуста	Відділити листя, порізати качан на шматочки, потім опустити в кип'ячу воду з додаванням невеликої кількості лимонного соку на 3–5 хвилин	10–12
Баклажани	Промити й порізати на шматочки розміром 2 см, потім опустити в кип'ячу воду на 4 хвилини	10–12
Гарбуз	Промити й порізати на шматочки розміром 2 см, потім опустити в кип'ячу воду на 2–3 хвилини	8–10
Гриби	Трохи спасерувати в олії й вичавити на них лимон	2–3
Кукурудза	Почистити й розкласти по пакетах у вигляді початків або зерен	12
Яблука й груші	Почистити й порізати на шматочки, потім опустити в кип'ячу воду на 2–3 хвилини	8–10
Абрикос і персик	Розділити на половинки й витягти кісточки	4–6
Суниця й малина	Помити й почистити	8–12
Запечені фрукти	Додати 10 % цукру в контейнер	12
Слива, вишня, кисла вишня	Помити й видалити плодоніжки	8–12

«Терміни зберігання, зазначені в таблиці, базуються на умові, що температура зберігання становить -18° С.»

Молочні продукти	Підготовка	Найдовший час зберігання (місяців)	Умови зберігання
Сир (окрім сиру фета)	Прокласти фольгою нарізані скибочки	6–8	Можна залишити в оригінальній упаковці на короткий термін зберігання. Для тривалого зберігання необхідно додатково загорнути в алюмінієву або пластикову фольгу.
Масло, маргарин	В оригінальній упаковці	6	В оригінальній упаковці або в пластикових контейнерах

UK

«Терміни зберігання, зазначені в таблиці, базуються на умові, що температура зберігання становить -18° С.»

«Кількість свіжих продуктів, які можна заморозити протягом певного періоду часу, вказано в паспортній таблиці.»

Морозильна камера Настройка	Охолоджувальна камера Настройка	Примітки
-20°C	4°C	Це значення за замовчуванням, рекомендоване виробником. Це значення рекомендоване за умови, якщо температура навколишнього середовища нижче 30 °С.

Швидке заморожування

1. Активуйте функцію швидкого заморожування за 24 години до завантаження свіжих продуктів.
2. Через 24 години після натискання кнопки завантаже продукти, які збираєтеся заморозити, на другу полицю, де потужність заморожування є найвищою.
3. Через деякий час після ввімкнення функція швидкого заморожування автоматично вимикається.

Детальна інформація про морозильник

Відповідно до стандартів IEC 62552 необхідно, щоб за кімнатної температури 25 °С морозильна камера була здатна заморозити 4,5 кг продуктів харчування до температури -18 °С або нижчої протягом 24 годин із розрахунку на кожних 100 літрів об'єму морозильної камери.

Протягом тривалих періодів часу продукти харчування можуть зберігатися тільки за температури не вище -18 °С.

Можна зберігати продукти свіжими протягом декількох місяців (в низькотемпературному морозильнику за температури не вище -18 °С). Щоб уникнути часткового розморожування вже заморожених продуктів в камері, харчові продукти, призначені для заморожування, не повинні торкатися таких продуктів. Зваріть овочі й процідіть вологу, що знаходиться в овочах, щоб подовжити їх термін зберігання в замороженому вигляді. Після проціджування помістіть продукти в герметичні упаковки й розмістіть в морозильній камері. Заморожуванню не підлягають: банани, помідори, салат, селера, варені яйця, картопля й аналогічні продукти харчування. У разі, якщо ці продукти уражені гниллю, негативного впливу зазнають поживна цінність і смакові якості продуктів. Безсумнівно, що вживання гнилих продуктів загрожує здоров'ю людини.

Розміщення продуктів харчування

Полиці морозильної камери.

Різноманітні заморожені продукти, як-от: м'ясо, риба, морозиво, овочі тощо.

Полиці холодильної камери. Продукти харчування в каструлях, тарілки й контейнери з кришками, яйця (в закритих контейнерах).

Дверні полиці холодильної камери.

Дрібні й упаковані продукти харчування та напої.

Контейнер для фруктів і овочів. Овочі та фрукти.

Відділення для свіжих продуктів.

Гастрономічні продукти (готові сніданки, м'ясна продукція з коротким терміном зберігання).

6.3 Контейнер для фруктів і овочів

Контейнер для фруктів і овочів холодильника призначено для зберігання овочів у свіжому стані завдяки функції збереження вмісту вологи. З цією метою в контейнері для зберігання фруктів і овочів застосовується посилена циркуляція холодного повітря по всьому об'єму. Фрукти й овочі слід зберігати в цьому контейнері. Зелені листяні овочі та фрукти слід зберігати окремо, щоб подовжити їх термін придатності.

6.4 Холодильна камера для зберігання молочних продуктів

Висувний ящик холодильної камери

У висувному ящику холодильної камери можуть досягатися більш низькі температури, як порівняти з охолоджувальним відділенням. Використовуйте цей висувний ящик для зберігання делікатесних продуктів (салямі, ковбас тощо) і молочних продуктів, які потребують більш холодних умов зберігання, або продуктів з м'яса, курки чи риби, призначених для швидкого споживання. У цьому висувному ящику не можна зберігати фрукти й овочі.

6.5 Зміна сторони відкриття дверцят

Сторону відкриття дверцят вашого холодильника можна змінити залежно від місця його розташування. У разі потреби це зробити слід обов'язково зателефонувати до найближчої авторизованої сервісної служби.

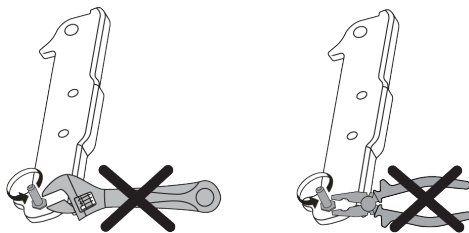

6.6 Попередження про відкриті дверцята

Система сповіщення про відкриті дверцята вашого холодильника може відрізнятись залежно від моделі.

Варіант 1.

Якщо дверцята виробу залишаються відкритими протягом певного часу (60–120 с), лунає звуковий сигнал попередження; залежно від моделі виробу може також відобразитися візуальний сигнал попередження (блимання лампи). Після закриття дверцят пристрою або натискання кнопки на екрані пристрою (за наявності) звуковий сигнал попередження припиняється.

Варіант 2.

Якщо дверцята пристрою залишаються відкритими протягом певного періоду часу (60–120 с), лунає звуковий сигнал, що попереджує про відкриті дверцята. Сигналізація про відкриті дверцята запускається поступово. Спочатку запускається звуковий сигнал попередження. Через 4 хвилини, якщо дверцята все ще не закриті, активується візуальне попередження (блимання лампи). Після натискання будь-якої кнопки на екрані виробу (за наявності) запуск сигналу попередження про відкриті дверцята затримується на

певний проміжок часу (60–120 с). Потім процес запускається знову. Після закриття дверцят пристрою сигнал попередження про відкриті дверцята скасовується.

6.7 Складана полиця для вина

На ній користувач за необхідності може зберігати пляшки вина. Щоб скористатися секцією полиці, візьміться за пластикову частину й обережно потягніть її вниз. Тепер складана полиця для вина готова до використання.



На складаній полиці для вина рекомендується зберігати не більше 2 пляшок вина.

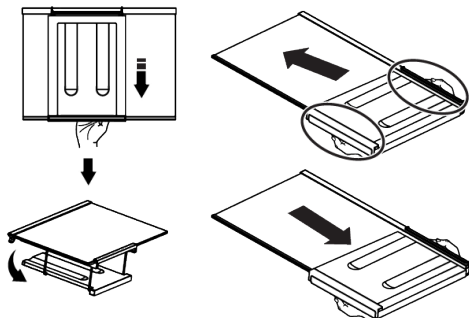

Перш ніж збирати складану полицю для вина, спершу вийміть з холодильника скляну полицю. Помістіть полицю для вина на скляну полицю, просунувши пластикову частину через передню й задню канавки, як показано на рисунку. Виріб буде готовий до використання разом зі складаною полицею для вина. Перш ніж виймати складану полицю для вина, спершу витягніть з холодильника скляну полицю. Потім, утримуючи пластикову частину, потягніть її в будь-яку сторону. Тепер виріб за необхідності можна використовувати без складаної полиці для вина.

6.8 Заміна лампи освітлення

Щоб замінити лампочку/світлодіод, що використовуються для освітлення у вашому холодильнику, зателефонуйте до авторизованого сервісного центру. Лампи, які використовуються в цьому пристрої, не підходять для освітлення приміщень. Ці лампи призначені для того, щоб користувач міг безпечно і комфортно розміщувати продукти в холодильнику/морозильнику.

7 Технічне обслуговування й очищення

Спершу прочитайте «Правила техніки безпеки»!

Перед очищенням виробу потрібно вимкнути його з розетки або знеструмити вимикач електромережі, до якої він підключений.

Ні в якому разі не засовуйте руки, ноги або металеві предмети під дно холодильника або в проміжок між холодильником і підлогою. Може статися затискання або будь-яке гостре ребро може спричинити тілесні ушкодження.

- Не використовуйте гострі або абразивні інструменти для очищення виробу. Не використовуйте такі матеріали, як побутові миючі засоби, мило, очищувальні засоби, газ, бензин, розріджувач, спирт, віск тощо.
- Пил, що накопичується на вентиляційній решітці з тильного боку виробу, слід видаляти принаймні раз

на рік (не відкриваючи кришку). Виріб слід очищувати за допомогою сухої тканини.

- Слідкуйте, щоб вода не потрапляла на кришку лампи та інші електричні деталі.
- Очистіть дверцята за допомогою вологої тканини. Перед вийманням полиць із дверцят і корпусу повністю звільніть їх від продуктів. Щоб витягнути полиці з дверцят, підніміть їх угору. Очистіть і висушіть полиці, а потім встановіть їх на місце, посунувши зверху.
- Для очищення зовнішньої поверхні і хромованих деталей виробу не використовуйте водний розчин хлору чи миючі засоби. Використання розчину хлору для очищення таких металевих поверхонь може призвести до корозії.

- Щоб запобігти деформації пластикової частини та видаленню написів на ній, не використовуйте гострі й абразивні інструменти, мило, побутові миючі засоби, очищувальні засоби, газ, бензин, лак і подібні речовини. Очистіть поверхню за допомогою теплої води та м'якої тканини, а потім висушіть її.
- У виробках, не оснащених системою автоматичного відтаювання No-Frost, на задній стінці охолоджувальної камери можуть накопичуватися краплі води й шар льоду товщиною до пальця. Не очищуйте ці поверхні та за жодних обставин не наносіть на них речовини зі вмістом олів або подібних речовин.
- Для очищення зовнішньої поверхні виробу використовуйте тільки злегка змочену тканину з мікрОВОлокна. Губки та інші види тканин для очищення можуть подряпати поверхню.
- Щоб очистити всі знімні компоненти під час очищення внутрішньої поверхні виробу, промийте їх слабким розчином, що містить мило, воду й питну соду. Промийте та ретельно висушіть. Запобігайте контакту води з компонентами системи освітлення у панеллю керування.
- Не використовуйте для очищення внутрішніх поверхонь оцет, спирт або інші засоби очищення на спиртовій основі.

8 Пошук і усунення несправностей

Спершу прочитайте «Правила техніки безпеки»!

Перед зверненням у службу технічного обслуговування ознайомтеся з наведеним переліком. Це збереже вам час і гроші. Цей перелік включає часті скарги, не пов'язані з дефектами виготовлення чи матеріалів. Певні функції, згадані в цьому переліку, можуть не відноситися до придбаного вами виробу.

Зовнішні поверхні з нержавіючої сталі

Використовуйте неабразивний засіб для очищення поверхонь з нержавіючої сталі й наносіть його м'якою безворсовою тканиною. Для полірування поверхні обережно протріть її тканиною з мікрОВОлокна, змоченою водою, а потім сухою замшевою полірувальною серветкою. Обов'язково дотримуйтеся напрямку волокон нержавіючої сталі.

Запобігання утворенню неприємних запахів

Продукт виготовлений без використання будь-яких пахучих речовин. Проте, неправильне зберігання продуктів і неналежне очищення внутрішніх поверхонь можуть призвести до утворення неприємних запахів.

- Щоб уникнути цього, кожних 15 днів очищуйте внутрішню поверхню водним розчином соди.
- Зберігайте харчові продукти в герметичних контейнерах, оскільки мікроорганізми, проникаючи з продуктів, які зберігаються в незакритих контейнерах, спричиняють неприємний запах.
- Не тримайте в холодильнику зіпсовані продукти і продукти, термін придатності яких закінчився.

Захист пластикових поверхонь

Олія, розлита на пластикові поверхні, може призвести до їх пошкодження, тому її необхідно негайно змити теплою водою.

Якщо після виконання вказівок у цьому розділі проблема не зникає, зверніться до свого постачальника або в авторизований сервісний центр. Не намагайтеся відремонтувати виріб самостійно.

Холодильник не працює.

- Вилка не повністю вставлена в мережеву розетку. >>> Повністю вставте вилку в розетку.

- Перегорів запобіжник у ланцюгу електроживлення розетки, до якої підключено виріб, або головний запобіжник. >>> Перевірте стан запобіжника.

Наявність конденсату на боковій поверхні охолоджувальної камери (в МУЛЬТИ-ЗОНІ, ЗОНІ 3 РЕГУЛЮВАННЯМ ТЕМПЕРАТУРИ ОХОЛОДЖЕННЯ І ФЛЕКСІ-ЗОНІ).

- Дверцята відкриваються занадто часто. >>> Не відкривайте дверцята виробу занадто часто.
- Навколишнє середовище занадто вологе. >>> Не встановлюйте виріб у вологому середовищі.
- Продукти, що містять рідину, зберігаються в нещільно закритих посудинах. >>> Зберігайте продукти, що містять рідини, в щільно закритих посудинах.
- Дверцята виробу залишаються відкритими. >>> Не тримайте дверцята виробу відкритими протягом тривалого періоду часу.
- Регулятор температури встановлено на дуже низький рівень температури. >>> Встановіть регулятор температури на відповідний рівень температури.

Компресор не працює.

- У разі раптового збою живлення або виймання й повторного вставлення штепсельної вилки тиск газу в системі охолодження виробу не балансується, в результаті чого спрацьовує термічний захист компресора. Виріб перезапускається приблизно через 6 хвилин. Якщо виріб не перезапускається після цього періоду, зверніться до сервісного центру.
- Активовано режим розморожування. >>> Це нормальне явище в роботі виробу з повністю автоматичним розморожуванням. Процес розморожування виконується періодично.
- Виріб не підключено до електромережі. >>> Переконайтеся, що шнур живлення під'єднано.

- Неправильно налаштована температура. >>> Виберіть правильне значення температури.
- Електроживлення відключено. >>> Нормальний режим роботи виробу поновиться після відновлення подачі живлення.

UK

Шум від роботи холодильника посилюється під час використання.

- Ефективність роботи виробу може відрізнятися залежно від коливань температури навколишнього середовища. Це нормальне явище, яке не свідчить про несправність.

Робочий цикл холодильника вмикається занадто часто або на занадто довгий період.

- Можливо, що розмір нового виробу перевищує розмір попереднього виробу. Вироби більшого розміру вмикаються на довші періоди часу.
- Можливо, що температура в приміщенні занадто висока. >>> Зазвичай виріб вмикається на тривалі періоди часу в разі підвищеної кімнатної температури.
- Можливо, виріб нещодавно підключили до електромережі або всередину помістили нові продукти. >>> Якщо виріб нещодавно підключили до електромережі або всередину помістили нові продукти, знадобиться більше часу, щоб температура всередині виробу досягла встановленого значення. Це нормальне явище.
- Можливо, у виріб нещодавно помістили велику кількість гарячих продуктів. >>> Не розміщуйте у виробі гарячі продукти.
- Дверцята часто відкривалися або залишалися відкритими протягом тривалого часу. >>> Тепле повітря, що потрапляє всередину, призводить до збільшення тривалості робочого циклу виробу. Не відкривайте дверцята занадто часто.
- Можливо, дверцята морозильника або холодильника прочинені. >>> Переконайтеся, що дверцята повністю закриті.

- Можливо, для виробу встановлено занадто низьку температуру.
>>> Встановіть температуру на більш високий рівень і зачекайте, доки температура всередині виробу досягне встановленого значення.
- Можливо, що ущільнення дверцят холодильника або морозильника є забрудненим, зношеним, зламаним або неправильно встановленим.
>>> Очистіть або замініть ущільнення. Пошкоджене/розірване ущільнення дверцят призводить до того, що виріб вмикається на довші періоди часу, щоб зберегти поточну температуру.

Температура в морозильнику дуже низька, але температура в холодильнику є належною.

- Температуру в морозильній камері встановлено на дуже низький рівень.
>>> Встановіть температуру в морозильній камері на більш високий рівень і ще раз перевірте наявність проблеми.

Температура в охолоджувальній камері дуже низька, але температура в морозильнику є належною.

- Температуру в охолоджувальній камері встановлено на дуже низький рівень.
>>> Встановіть температуру в охолоджувальній камері на більш високий рівень і ще раз перевірте наявність проблеми.

Продукти, що зберігаються у висувних ящиках охолоджувальної камери заморожуються.

- Температуру в охолоджувальній камері встановлено на дуже низький рівень.
>>> Встановіть температуру в охолоджувальній камері на більш високий рівень і ще раз перевірте наявність проблеми.

Температура в охолоджувальній або морозильній камері надто висока.

- Температуру в охолоджувальній камері встановлено на дуже високий рівень.
>>> Налаштування температури в охолоджувальній камері впливає на температуру в морозильній камері. Змінивши температуру в

охолоджувальній або морозильній камері, зачекайте, доки температура у відповідних частинах досягне достатнього рівня.

- Дверцята часто відкривалися або залишалися відкритими протягом тривалого часу.
>>> Не відкривайте дверцята занадто часто.
- Можливо, дверцята прочинені.
>>> Повністю закрийте дверцята.
- Можливо, виріб нещодавно підключили до електромережі або всередину помістили нові продукти.
>>> Це нормальне явище. Якщо виріб нещодавно підключили до електромережі або всередину помістили нові продукти, знадобиться більше часу, щоб температура всередині виробу досягла встановленого значення.
- Можливо, у виріб нещодавно помістили велику кількість гарячих продуктів.
>>> Не розміщуйте у виробі гарячі продукти.

Вібрація або шум.

- Поверхня, де встановлено виріб, неплоска або неміцна.
>>> Якщо виріб вібує і одночасно повільно переміщується, відрегулюйте ніжки, щоб вирівняти виріб. Також переконайтеся, що поверхня, де встановлено виріб, є достатньо міцною, щоб його витримати.
- Будь-які предмети, розміщені на виробі, можуть створювати шум.
>>> Заберіть усі предмети, розміщені на виробі.
- Виріб видає шум, спричинений течією рідини, розпиленням тощо.
- У режимах роботи виробу задіяні потоки рідини і газу.
>>> Це нормальне явище, яке не свідчить про несправність.

З виробу чути звук поривів вітру.

- В процесі охолодження виробу використовується вентилятор. Це нормальне явище, яке не свідчить про несправність.

На внутрішніх стінках виробу накопичується конденсат.

- Спекотна або волога погода збільшує об'єм льоду і конденсату, що утворюються в процесі роботи. Це нормальне явище, яке не свідчить про несправність.
- Дверцята часто відкривалися або залишалися відкритими протягом тривалого часу. >>> Не відкривайте дверцята занадто часто і не забувайте закривати дверцята після їх відкриття.
- Можливо, дверцята прочинені.
>>> Повністю закрийте дверцята.

На зовнішній частині виробу або між дверцятами накопичується конденсат.

- У навколишньому середовищі може накопичуватися волога, це цілком нормальне явище у вологу погоду.
>>> Конденсат зникає після того, як рівень вологості знижується.

Всередині утворюється неприсмний запах.

- Виріб не очищується на регулярній основі. >>> Регулярно очищуйте внутрішній простір за допомогою губки, теплої і газованої води.
- Деякі посудини й пакувальні матеріали можуть спричиняти запах.
>>> Використовуйте посудини й пакувальні матеріали без запаху.
- Продукти були розміщені в нещільно закритих посудинах. >>> Зберігайте продукти в щільно закритих посудинах. Зберігання продуктів у нещільно закритих посудинах може сприяти поширенню мікроорганізмів і виникненню неприємного запаху.
- Заберіть із виробу всі прострочені або зіпсовані продукти.

Дверцята не зачиняються.

- Можливо, упаковка продуктів перешкоджає закриттю дверцят.
>>> Перемістіть будь-які предмети, що перешкоджають закриттю дверцят.
- Виріб не стоїть у повністю вертикальному положенні в місті встановлення. >>> Відрегулюйте ніжки, щоб вирівняти положення виробу відносно поверхні встановлення.
- Поверхня, де встановлено виріб, неплоска або неміцна.
>>> Переконайтеся, що поверхня, де встановлено виріб, плоска й достатньо міцна, щоб витримати виріб.

Застряг контейнер для фруктів і овочів.

- Продукти харчування можуть стикатися з верхньою частиною висувного ящика. >>> Упорядкуйте продукти харчування у висувному ящику.

Температура на поверхні виробу.

- Під час роботи виробу можуть спостерігатися високі температури між двома дверцятами, на бічних панелях і на задній гриль-зоні. Це нормальне явище, тому немає необхідності в сервісному обслуговуванні.

Вентилятор продовжує працювати після відчинення дверцят.

- Вентилятор може продовжувати працювати після відчинення дверцят морозильника.

Якщо після виконання вказівок у цьому розділі проблема не зникає, зверніться до свого постачальника або в авторизований сервісний центр. Не намагайтеся відремонтувати виріб самостійно. Це нормальне явище.

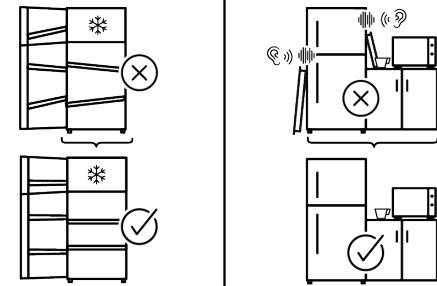
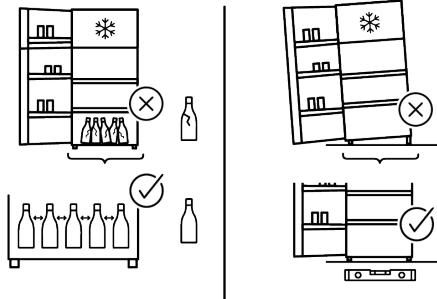
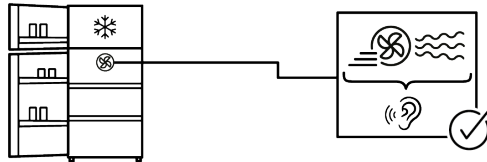
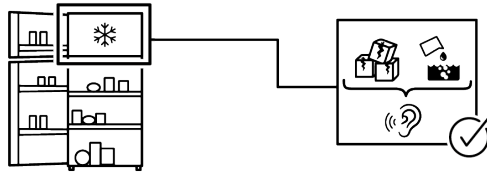
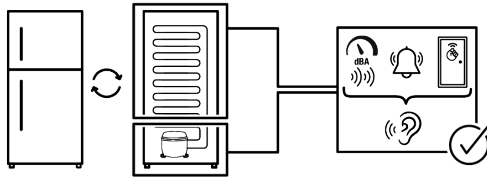

ВІДМОВА ВІД ВІДПОВІДАЛЬНОСТІ

Деякі (звичайні) несправності можуть належним чином усуватися кінцевим користувачем, не спричиняючи будь-яких проблем з безпекою або загроз небезпечного використання за умови, що вони виконуються в межах і відповідно до нижченаведених інструкцій (див. розділ «Самостійний ремонт»).

Отже, щоб уникнути проблем із безпекою (якщо інше не дозволено в розділі «Самостійний ремонт» нижче), ремонт слід доручати зареєстрованим фахівцям із ремонту обладнання. Зареєстрований фахівець із ремонту обладнання — це фахівець із ремонту обладнання, якому виробник надав доступ до інструкцій і списку запасних частин до цього виробу згідно методикам, описаним у законодавчих актах відповідно до Директиви 2009/125/ЄС.

За такої умови лише фахівець сервісного центру (тобто авторизований фахівець із ремонту обладнання), з яким ви можете зв'язатися за номером телефону, вказаним у посібнику користувача/ гарантійному талоні, або через свого авторизованого дилера, має право надавати послуги згідно з умовами гарантії. Тому майте на увазі: ремонт, який здійснюється фахівцями з ремонту обладнання (не авторизованими Whirlpool), призводить до втрати гарантії.

Самостійний ремонт

Кінцевий користувач може самостійно ремонтувати виключно такі запасні частини: дверні ручки, дверні петлі, лотки, кошики та дверні прокладки (оновлений список станом на 1 березня 2021 р. також розміщений на сайті:

<https://parts-selfservice.europeanappliances.com>).

Крім того, щоб забезпечити експлуатаційну безпеку виробу та запобігти ризику серйозних травм, згаданий самостійний ремонт слід виконувати, дотримуючись інструкцій щодо самостійного ремонту, наведених у посібнику користувача або розміщених

на сайті: <https://parts-selfservice.europeanappliances.com>. Щоб забезпечити власну безпеку, вимикайте виріб, перш ніж намагатися ремонтувати його самостійно.

Якщо кінцеві користувачі здійснюють ремонт і спроби ремонту частин, які не містяться в такому списку, та/або не дотримуються інструкцій щодо самостійного ремонту, наведених у посібнику користувача або розміщених на сайті: <https://parts-selfservice.europeanappliances.com>, це може спричинити проблеми з безпекою, не пов'язані з Whirlpool, і призведе до втрати гарантії на виріб.

Тому настійно рекомендується, щоб кінцеві користувачі утримувалися від спроб ремонту частин, які не містяться в згаданому списку запасних частин, звертаючись у таких випадках до авторизованих або зареєстрованих фахівців з ремонту обладнання. Натомість, такі спроби кінцевих користувачів можуть спричинити проблеми з безпекою та пошкодити виріб, а згодом призвести до пожежі, затоплення, ураження електричним струмом і серйозних травм.

Зокрема, але не обмежуючись цим, ремонт нижченаведених частин слід доручати авторизованим або зареєстрованим фахівцям із ремонту обладнання: компресор, контур охолодження, головна плата, плата інвертора, плата індикації тощо. Якщо кінцеві користувачі не дотримуються вищезазначеного, виробник/продавець не несе відповідальності в будь-якому випадку. Наявність запчастин для придбаного холодильника становить 10 років. Протягом цього періоду будуть доступні оригінальні запчастини, необхідні для належної роботи холодильника. Мінімальний гарантійний термін на придбаний вами холодильник становить 24 місяці.

Цей виріб оснащено джерелом освітлення класу енергоспоживання «G». Щоб замінити джерело освітлення в цьому виробі, слід звертатися виключно до професійного фахівця з ремонту обладнання.

Molimo, prvo pročitate ovaj priručnik!

Poštovani korisniče,

Zahvaljujemo na odabiru ovog proizvoda .

Prijavite svoje proizvode na www.register10.eu





Želimo postići optimalnu učinkovitost ovog visokokvalitetnog proizvoda koji je proizveden primjenom najmodernije tehnologije. Da biste to učinili, pažljivo pročitate ovaj priručnik i svu ostalu dokumentaciju prije uporabe proizvoda.

Pridržavajte se svih upozorenja i informacija u korisničkom priručniku. Na taj način zaštitit ćete sebe i proizvod od oštećenja koja mogu nastati. Čuvajte korisnički priručnik. Ovaj priručnik pridodaje proizvodu ako ćete ga nekome ustupiti.

U korisničkom priručniku i na proizvodu koriste se sljedeći simboli:



Pročitajte korisnički priručnik.

 	Podaci o modelu pohranjeni su u bazi podataka proizvoda, a možete im pristupiti unosom sljedećih internetskih stranica i traženjem identifikacijske oznake modela (*) koja se nalazi na energetskejoj oznaci.
SUPPLIER'S NAME	MODEL IDENTIFIER → (*)
	
	https://eprel.ec.europa.eu/

Sadržaj

1 Upute za zaštitu okoliša	78
1.1 Zbrinjavanje materijala za pakiranje.....	78
2 Vaš hladnjak	78
3 Instalacija	79
3.1 Adekvatno mjesto za ugradnju.....	79
3.2 Postavljanje plastičnih klinova	79
3.3 Prilagođavanje nožica.....	79
3.4 Pozor: vruća površina	79
4 Rukovanje proizvodom.....	79
5 Priprema.....	80
5.1 Što učiniti za uštedu energije	80
5.2 Prva uporaba	80
5.3 Klimatski razred i definicije.....	81
6 Upotreba uređaja	82
6.1 Upravljačka ploča proizvoda	82
6.2 Spremanje hrane u vaš proizvod ..	84
6.3 Posuda za povrće.....	88
6.4 Prostor rashladnika za mliječne proizvode	89
6.5 Postavljanje vrata na drugu stranu	89
6.6 Upozorenje za otvorena vrata.....	89
6.7 Preklopni stalak za vino	89
6.8 Zamjena svjetla	89
7 Čišćenje i održavanje	90
8 Rješavanje problema.....	91

1 Upute za zaštitu okoliša

1.1 Zbrinjavanje materijala za pakiranje

Ambalažni materijal se može reciklirati i označen je simbolom za recikliranje .

Stoga se različiti dijelovi ambalaže moraju zbrinuti odgovorno i u potpunom skladu s propisima lokalnih vlasti koji reguliraju zbrinjavanje otpada.

HR

2 Vaš hladnjak

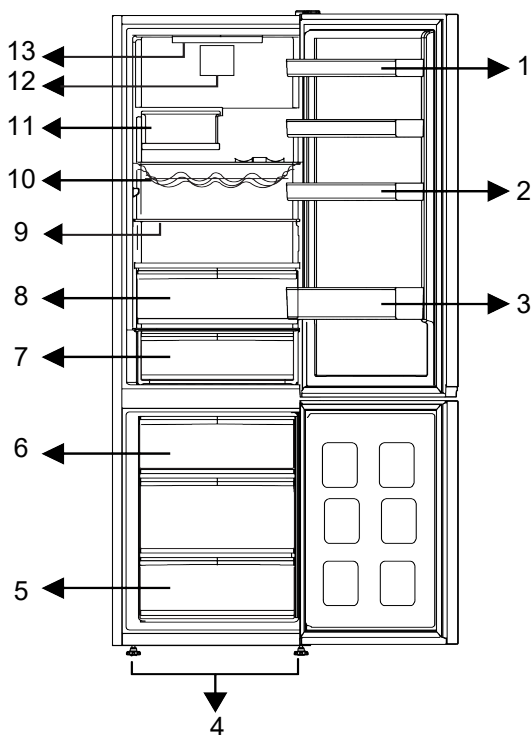

1 * Prilagodljive police na vratima

3 * Polica za boce

5 * Odjeljak zamrzivača

7 * Ladica rashladnika

9 * Prilagodljive police

11 * Sklopiva polica za boce

13 * Rasvjetna žaruljica

2 * Polica za jaja

4 * Podesive prednje nožice

6 * Spremnik za led

8 * Posuda za povrće

10 Polica za boce/vino

12 * Ventilator

***Neobvezno:** Slike u ovom korisničkom priručniku su shematske i ne moraju točno odgovarati proizvodu. Ako vaš proizvod ne sadrži određene dijelove tada se informacije odnose na druge modele.

3 Instalacija

Prvo pročitajte "Sigurnosne upute"!

3.1 Adekvatno mjesto za ugradnju

Za ugradnju proizvoda obratite se ovlaštenom servisu. Kako biste proizvod pripremili za instalaciju, pogledajte informacije u korisničkom priručniku i provjerite jesu li električni priključak i priključak za vodu odgovarajući. Ako ne, nazovite električara i vodoinstalatera kako biste uredili navedene mreže opskrbe po potrebi.

- Proizvod postavite na ravnu površinu i tako izbjegnite vibracije
- Proizvod postavite barem 30 cm dalje od grijača, štednjaka i sličnih izvora topline i barem 5 cm dalje od električnih pećnica.
- Prilikom postavljanja dva hladnjaka u susjednoj poziciji, ostaviti najmanje 4 cm udaljenosti između dvije jedinice.
- Proizvod čuvajte izvan izravnog sunčevog svjetla i na suhom mjestu.
- Vaš proizvod zahtijeva adekvatnu cirkulaciju zraka da bi efikasno funkcionirao. Ako postavite proizvod u udubljenje, ne zaboravite ostaviti najmanje 5 cm slobodnog prostora između proizvoda i stropa, stražnjeg zida i bočnih zidova.
- Provjerite postoji li na lokaciji zaštitni dio razmaka od stražnje strane. (ako je isporučen s proizvodom).
- Ako dio nije dostupan ili se izgubio ili je otpao, proizvod postavite tako da se ostavi najmanje 5 cm razmak između stražnje strane proizvoda i zida u prostoriji. Razmak na stražnjoj strani važan je za učinkovit rada proizvoda.

4 Rukovanje proizvodom

Prvo pročitajte "Sigurnosne upute"!

3.2 Postavljanje plastičnih klinova

Kondenzator hladnjaka nalazi se straga. Za minimiziranje potrošnje energije i povećanje energetske učinkovitosti gornji i donji kondenzator mora se povući natrag i učvrstiti na način prikazan na slici. Kada se kondenzator povuče natrag, nosači se blokiraju i kondenzator je čvrsto pričvršćen na svom položaju.

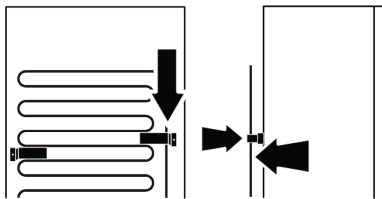

3.3 Prilagođavanje nožica

Ako proizvod nije u ravnom položaju, tada podesite prednje podesive nožice okretanjem lijevo ili desno.

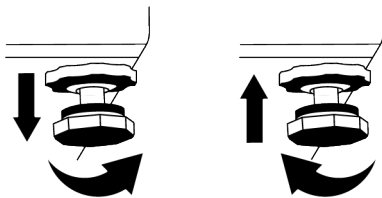

3.4 Pozor: vruća površina

Bočne strane proizvoda opremljene su rashladnim cijevima koje poboljšavaju rashladni sustav. Tekućina pod visokim tlakom može protjecati kroz ove površine i tako izazvati zagrijavanje bočnih stijenki. Ovo je normalno i ne zahtijeva servisno održavanje.

- Proizvod se treba koristiti samo za čuvanje hrane.
- Zatvorite ventil za vodu, ako ćete duže vrijeme izbjivati od kuće (npr. godišnji odmor) i ako nećete koristiti ledomat Icematic ili dozator vode duže vrijeme. U protivnom može doći do curenja vode.

5 Priprema

Prvo pročitajte "Sigurnosne upute"!

5.1 Što učiniti za uštedu energije

- Ovaj rashladni uređaj nije namijenjen upotrebi kao ugradbeni uređaj.
- Kada stavljate hranu, ostavite dovoljno prostora u hladnjaku kako biste omogućili dovoljnu cirkulaciju zraka za hlađenje.
- Kada vrata nisu otvorena vrući i važni zrak neće izravno prodrijeti u proizvod, proizvod će se sam optimizirati u odgovarajućim uvjetima za čuvanje hrane. Funkcije i dijelovi poput kompresora, ventilatora, grijača, odmrzavanja, osvjetljenja, zaslona itd. u tim okolnostima radit će u skladu s potrebama kako bi se u ovim okolnostima potrošilo minimalno energije.
- U slučaju postojanja više opcija staklene police trebaju se postaviti tako da otvori za zrak na stražnjoj stijenci ne budu blokirani, po mogućnosti otvori za zrak trebaju biti ispod staklene police. Ova kombinacija može vam pomoći poboljšati distribuciju zraka i energetska učinkovitost.
- Za čuvanje hrane preporučuju se donje ladice.
- Za optimalnu učinkovitost može se koristiti brzo zamrzavanje (ako je dostupno) 24 sata prije stavljanja svježih hrane u zamrzivač.
- U većini slučajeva, 24 sata je dovoljno za funkciju brzog zamrzavanja nakon što se svježje namirnice stave u zamrzivač. Nakon nekog vremena funkcija brzog zamrzavanja automatski će se deaktivirati.

Iskopčavanje proizvoda

- Izvadite hranu i tako spriječite stvaranje neugodnog mirisa,
- Pričekajte dok se led ne otopi, očistite unutrašnjost i pustite neka se osuši, ostavite vrata otvorena i tako spriječite oštećenje unutarnje plastike kućišta.

HR

- Kada zamrzavate malu količinu hrane, funkcija brzog zamrzavanja može se deaktivirati nakon nekog vremena kako bi se osigurala ušteda energije.
- Ovisno o značajkama proizvoda; odmrzavanje smrznute hrane u hladnjaku osigurati će uštedu energije i očuvati kvalitetu hrane.
- Za stavljanje maksimalne količine hrane u odjeljak frizera tada gornje ladice treba izvaditi, a hranu treba staviti na žičane/staklene police.
- Stavite hranu kao što je prikazano ispod, držeći udaljenost od senzora temperature hladnjaka. U slučaju kontakta sa senzorom, može se povećati potrošnja energije uređaja.

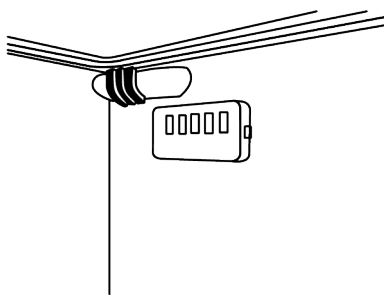

- Čuvajte hranu u hladnjaku ili odjeljku za hlađenje u skladu s pravilnim uvjetima skladištenja radi uštede energije.
- Pakiranja hrane ne bi trebala biti u izravnom dodiru sa senzorom temperature koji se nalazi u odjeljku zamrzivača.

5.2 Prva uporaba

Prije uporabe vašeg proizvoda provjerite jesu li obavljene potrebne pripreme u skladu s uputama u odjeljcima "Sigurnosne upute" i "Instalacija".

- Pričekajte najmanje 2 sata prije puštanja u rad proizvoda kako biste osigurali potpunu učinkovitost hlađenja.
- Ostavite proizvod da radi bez stavljanja hrane 6 sati, a vrata proizvoda trebaju biti što zatvoreni.
- Promjena temperature do koje dolazi zbog otvaranja i zatvaranja vrata kada se proizvod koristi mogu izazvati kondenzaciju na vratima/ policama i u staklenom posuđu koje se nalaze u proizvodu, što je posve normalno.
- Čut ćete zvuk kada je kompresor uključen. Normalno je da proizvod stvara zvukove čak i kad kompresor ne radi, jer su tekućina i plin komprimirani u rashladnom sustavu.
- Normalno je da su prednji rubovi proizvoda topli. Ova područja su i dizajnirana tako da se zagriju zbog izbjegavanja kondenzacije.
- Kod nekih modela, ploča s pokazateljima automatski se isključuje 1 minutu nakon zatvaranja vrata. Ponovno će se aktivirati kada se otvore vrata ili pritisne bilo koji gumb.

5.3 Klimatski razred i definicije

Pogledajte klimatski razred na nazivnoj pločici uređaja. Jedna od sljedećih informacija odnosi se na vaš uređaj u skladu s klimatskim razredom.

- **SN** Dugotrajna umjerena klima: Ovaj rashladni uređaj namijenjen je za upotrebu na mjestima s temperaturom okoliša između 10 °C i 32 °C.
- **N**: Umjerena klima: Ovaj rashladni uređaj namijenjen je za upotrebu na mjestima s temperaturom okoliša između 16°C i 32 °C.
- **ST**: Suptropska klima: Ovaj rashladni uređaj namijenjen je za upotrebu na mjestima s temperaturom okoliša između 16°C i 38°C.
- **T**: Tropska klima: Ovaj rashladni uređaj namijenjen je za upotrebu na mjestima s temperaturom okoliša između 16°C i 43°C.

6 Upotreba uređaja

6.1 Upravljačka ploča proizvoda

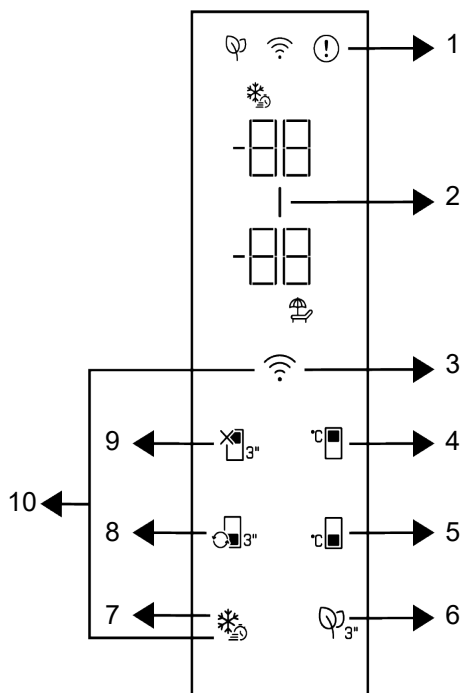

- | | |
|--|--|
| 1 * Indikator statusa pogreške | 2 * Pokazatelj uštede energije (zaslon isključen) |
| 3 * Gumb bežičnog povezivanja | 4 * Gumb podešavanja temperature odjeljka hladnjaka |
| 5 * Gumb podešavanja temperature odjeljka zamrzivača | 6 * Gumb modul za uklanjanje mirisa |
| 7 * Gumb brzog zamrzavanja | 8 * Gumb zamjene odjeljka |
| 9 * Funkcija ISKLJUČIVANJA (godišnji odmor) odjeljka hladnjaka | 10 * Gumb za ponovno podešavanje postavki bežičnog povezivanja |

Prvo pročitajte "Sigurnosne upute"!
Slušne i vizualne funkcije na ploči indikatora pomoći će vam pri korištenju proizvoda.

***Neobvezno:** Prikaz funkcija je dodatan, mogu postojati razlike u obliku i mjestu funkcija koje se nalaze na ploči s indikatorima uređaja.

1. Indikator stanja pogreške

Ovaj indikator bit će aktivan kada hladnjak ne može obavljati odgovarajuće hlađenje ili u slučaju bilo koje pogreške senzora. Na indikatoru temperature odjeljka zamrzivača pokazat će se „E“, a brojevi poput 1, 2, 3... prikazat će se na indikatoru temperature odjeljka hladnjaka. Ovi brojevi na indikatoru

daju informacije ovlaštenom servisu o pogreškama do kojih je došlo. Znak usključnika može se prikazati kada stavite toplu hranu u odjeljak zamrzivača ili ako se vrata otvorena duže vrijeme. Ovo nije znak kvara; ovo upozorenje će nestati kada se namirnice ohlade ili kad pritisnete bilo koji gumb.

2. Indikator uštede energije (zaslon isključen) |

Funkcija uštede energije automatski je uključena, a simbol uštede energije svijetli kada vrata proizvoda nisu otvorena ili zatvorena duže vremena. Kada je aktivna funkcija uštede energije tada će se isključiti svi drugi simboli na zaslonu osim simbola uštede energije. Kada je funkcija uštede energije aktivna pritiskom na bilo koji gumb ili otvaranjem vrata deaktivirati će se funkcija uštede energije i signali zaslona vratiti će se u normalu. Funkcija uštede energije je funkcija koja se aktivira u tvornici i ne može se poništiti.

3. Gumb bežičnog povezivanja

Ovaj gumb koristi se za bežično povezivanje uređaja pomoću mobilne aplikacije HomeWhiz. Ako gumbi pritisnete duže vrijeme (3 sekunde.), tada simbol bežičnog povezivanja na zaslonu sporo treperi (u razmacima od 0,5 sekundi). Na ovaj način pokreće se kućna mreža na proizvodu. Nakon što je uspostavljeno bežično povezivanje s proizvodom, tada simbol bežičnog povezivanja svijetli neprekidno. Nakon prvog podešavanja vezu možete aktivirati/deaktivirati pritiskom ovog gumba. Simbol bežičnog povezivanja kratko će treperiti (u razmacima od 0,2 sekunde) dok se veza ne uspostavi. Kada veza postane aktivna, tada simbol bežičnog povezivanja treperi stalno. Ako se veza ne može uspostaviti duže vrijeme, provjerite postavke veze i pogledajte dio „Rješavanje problema“ u korisničkom priručniku. Aplikaciju HomeWhiz koristite za bežično povezivanje. Koraci pokretanja opisani su u aplikaciji koje ćete vidjeti prilikom instalacije. Aplikaciji možete pristupiti

očitanjem QR koda dostupnog na naljepnici aplikacije HomeWhiz na proizvodu. Aplikaciju možete pronaći u App Store za IOS uređaje ili Play Store za Android uređaje. Za više pojedinosti posjetite <https://www.homewhiz.com/>.

4. Gumb podešavanja temperature odjeljka hladnjaka

Omogućava podešavanje temperature odjeljka hladnjaka. Pritiskom na ovaj gumb možete podesiti temperaturu odjeljka hladnjaka na 8 °C, 7 °C, 6 °C, 5 °C, 4 °C, 3 °C, 2 °C i 1 °C.

5. Gumb podešavanja temperature odjeljka zamrzivača

Podešavanje je izvršeno za odjeljak zamrzivača. Pritiskom na ovaj gumb možete podesiti temperaturu odjeljka zamrzivača na -18 °C, 19°C, -20 °C, -21 °C, -22 °C, -23 °C i -24 °C.

6. Modul za uklanjanje mirisa

Pritisnite ovaj gumb na 3 sekunde za aktiviranje/deaktiviranje funkcije uklanjanja neugodnog mirisa. Kada je aktivna funkcija uklanjanja neugodnih mirisa, tada će svijetliti ikona modula za uklanjanje mirisa. Kada je funkcija aktivna, modul za uklanjanje mirisa povremeno će raditi.

7. Gumb brzog zamrzavanja

Kada je pritisnut gumb brzog zamrzavanja tada svijetli LED svjetlo brzog zamrzavanja, a funkcija brzog zamrzavanja se aktivira. Temperatura odjeljka zamrzivača podešena je na -27 °C. Ponovno pritisnite gumb i poništite funkciju. Funkcija brzog zamrzavanja automatski će se poništiti automatski. Za zamrzavanje velike količine svježe hrane pritisnite gumb brzog zamrzavanja prije nego što namirnice stavite u odjeljak zamrzivača.

8. Gumb zamjene odjeljka

Kada se pritisne gumb zamjene odjeljka na 3 sekunde, tada se odjeljak zamrzivača mijenja između načina rada hladnjaka, isključeno i načina rada zamrzivača. Ako se

koristi kao odjeljak hladnjaka, temperatura odjeljka podesit će se na 4 °C. U načina rada ISKLJUČENO, pokazatelj temperature odjeljka pokazat će "- -".

9. Gumb funkcije isključivanje (godišnji

odmor) odjeljka hladnjaka 

Za aktiviranje funkcije godišnjeg odmora pritisnite gumb na 3 sekunde. Aktiviran je način rada na godišnjem odmoru, a svijetli simbol godišnjeg odmora. Na pokazatelju temperature odjeljka hladnjaka prikazat će se "- -", a odjeljak hladnjaka aktivno ne hladi. Kada je aktivirana ova funkcija ne preporučuje se držati namirnice u odjeljku hladnjaka. Ostali odjeljci nastaviti će hladiti u skladu s prije podešenom temperaturom. Za poništenje ove funkcije ponovno pritisnite gumb na 3 sekunde.

10. Gumb za ponovno podešavanje

postavki bežičnog povezivanja  +



Za ponovno podešavanje postavki bežičnog povezivanja istovremeno pritisnite gumb brzog zamrzavanja i bežičnog povezivanja na 3 sekunde. Kada se postavke bežičnog povezivanja ponovno podese/vrate na tvorničke postavke tada će se sve prethodno memorirane korisničke informacije ukloniti s proizvoda.

Postavke temperature mogu se podesiti između 1-8 °C za odjeljak hladnjaka i između -24 i -18 °C za odjeljak zamrzivača. Podesive vrijednosti temperature mogu varirati unutar tih raspona ovisno o specifikacijama proizvoda.

6.2 Spremanje hrane u vaš proizvod

Spremanje hrane u hladnjak i odjeljke za hlađenje

- Temperature odjeljka značajno rastu ako se vrata odjeljka često otvaraju i zatvaraju ili se drže otvorena duže vrijeme, ovo može skratiti vijek trajanja hrane i izazvati njeno kvarenje.

- Kako bi se spriječila promjena mirisa i okusa, hrana se treba čuvati u zatvorenim posudama.
- Za postizanje boljeg, jednoličnog hlađenja, hranu stavite odvojeno tako da hladni zrak može cirkulirati između namirnica.
- Osigurajte protok zraka ostavljajući razmak između stražnje stijenke i hrane. Ako hranu naslanjate na stražnju stijenku, tada se hrana može zamrznuti.
- Neka se vruća kuhana hrana ohladi na sobnu temperaturu prije stavljanja u hladnjak. Zatim, mlaku hranu možete staviti na donje police hladnjaka. Toplu hranu stavite dalje od kvarljive hrane.
- Osobito pazite da hranu koja se prodaje kao smrznuta ne miješate sa svježom hranom.
- Odmrznite zamrznutu hranu u odjeljku za hlađenje. Na taj način možete ohladiti odjeljak za hlađenje korištenjem zamrznute hrane i uštedjeti energiju.
- Čuvanje nezrelog tropskog voća (manga, raznih vrsta lubenica, papaje, banane, ananas) u hladnjaku može ubrzati proces zrenja. To se ne preporučuje, jer će skratiti vrijeme čuvanja.
- Luk, bijeli luk, đumbir i drugo korjenasto povrće čuvajte u tamnim i hladnim prostorijama, a ne u hladnjaku.
- Ako primijetite da se hrana pokvarila u hladnjaku, bacite tu hranu i očistite pribor koji je došao u kontakt s njom.
- Za hlađenje jela poput juha i variva, koja se brzo kuhaju u velikim loncima, možete ih staviti u hladnjak tako da ih odvojite u manje pliće posude.
- Stavite nezapakiranu hranu dalje od jaja.
- Voće i povrće čuvajte odvojene i svaku vrstu zasebno (na primjer, jabuke s jabukama, mrkvu s mrkvom).
- Zeleno povrće izvadite iz plastične vrećice i stavite ih u hladnjak nakon što ste ga zamotali u papirnati ubrus ili tkaninu za sušenje. Ako ove namirnice operete prije stavljanja u hladnjak, ne zaboravite ih osušiti.

- Možete stvoriti vlažno okruženje i osigurati protok zraka ako čuvate voće i povrće, koje je sklono isušivanju, u perforiranim ili ne zatvorenim plastičnim vrećicama.
- Osim u slučajevima kada su u okruženju prisutne ekstremne situacije, ako je vaš proizvod (na temelju tablice preporučenih vrijednosti postavki) podešen na određeni skup vrijednosti, hrana zadržava svježinu dulje vrijeme i u odjeljku za svježu hranu i u odjeljku zamrzivača.
- Ne spremajte povrće osjetljivo na hladnoću, poput zelenog lišća, rajčica i krastavaca u odjeljku za hlađenje. Ako

trebate koristiti ladice odjeljka za hlađenje za spremanje povrća, provjerite je li upravljačka ploča vašeg hladnjaka postavljena na 5°C ili više.

Čuvanje hrane u odjeljku za lako pokvarljivu hranu

U odjeljku za hlađenje, temperatura hrane koja se čuva u proizvodu može varirati između 3 °C i -3 °C. Temperatura u odjeljku za hlađenje može pasti ispod 0°C, a to nije prikladno za čuvanje svježeg voća i povrća. Ako trebate čuvati svježiju hranu u hladnim ladicama, temperaturu hladnjaka postavite na 5°C ili više.

Hranu čuvajte na različitim mjestima u skladu s njenim svojstvima:	
Hrana	Lokacija
jajima	Polica na vratima
Mliječni proizvodi (maslac, sir)	Ako je dostupno, odjeljak za nula stupnjeva (za hranu za doručak)/odjeljak za hlađenje
Voće, povrće i zeleno povrće	Odjeljak za voće i povrće, posuda za povrće ili U odjeljku za svježiju hranu, u ladici za povrće ili Everfresh ladici (ako je dostupna), pod uvjetom da je hladnjak postavljen na temperaturu iznad 5°C
Svježe meso, perad, riba, kobasice, itd. Kuhana hrana	Ako je dostupno, odjeljak za nula stupnjeva (za hranu za doručak)/odjeljak za hlađenje
Gotova jela, zapakirani proizvodi, hrana u konzervi i kiseli krastavci	Gornje police ili polica na vratima
Pića, boce, začini i grickalice	Polica na vratima

Čuvanje hrane u odjeljku zamrzivača

- Funkcija brzog zamrzavanja možete aktivirati 4-6 sati prije zamrzavanja i brže rashladiti uređaj.
- Neka se vruća hrana ohladi na sobnu temperaturu prije stavljanja u odjeljak zamrzivača.
- Hrana koja se treba zamrznuti treba se podijeliti u manje dijelove u skladu s količinom koja će se konzumirati te zamrznuti u zasebna pakiranja.
- Preporučuje se zapakirati hranu prije stavljanja u zamrzivač.
- Kako bi se spriječilo da istekne vrijeme čuvanja hrane, zapišite datum zamrzavanja, vrijeme i naziv proizvoda na pakiranju u skladu s vremenom čuvanja različite hrane.

- Hranu koju ste odmrzli trebate brzo konzumirati. Odmrznuta hrana ne može se ponovno zamrznuti, osim ako nije skuhan. Nije sigurno konzumirati ponovno zamrznutu svježiju hranu koja nije skuhan, nakon što ste je odmrzli.
- Kada zamrzavate svježiju hranu nemojte je stavljati tako da dodiruje već zamrznutu hranu. Jer će se zamrznuta hrana tada odmrznuti.

Čuvanje hrane koja se prodaje zamrznuta

- Prilikom skladištenja hrane pridržavajte se vremenskih razdoblja navedenih u ovim uputama.
- Kako bi se zaštitila kvaliteta hrane, neka vrijeme između kupnje i stavljanja u hladnjak bude što kraće moguće.
- Kupujte zamrznutu hranu koja se čuvala na temperaturi od -18 °C ili nižoj.

- Izbjegavajte kupovati hranu čije pakiranje je prekriveno ledom, itd. To znači da se proizvod mogao djelomično odmrznuti i ponovno zamrznuti. Temperatura utječe na kvalitetu hrane.
- Čuvajte hranu na vrijeme koje preporučuje proizvođač. Iz zamrzivača izvadite samo onoliko hrane koliko vam treba.
- Osim u slučajevima kada su u okruženju prisutne ekstremne situacije, ako je vaš proizvod (na temelju tablice preporučenih vrijednosti postavki) podešen na određeni skup vrijednosti, hrana zadržava svježinu dulje vrijeme i u odjeljku za svježiju hranu i u odjeljku zamrzivača.
- Ako je odjeljak za svježiju hranu podešen na nižu temperaturu, tada se svježe voće i povrće može djelomično zamrznuti.
- Odjeljci s dvije zvjezdice prikladni su za prethodno zamrznutu hranu. Sladoled i kocke leda mogu se čuvati.
- Hranu zamrzavajte samo u odjeljku s 4 zvjezdice.

Meso i riba		Priprema	Najduže vrijeme pohrane (mjesec)	
Mesni proizvodi	Teletina	Odrezak	Izrežite ih na komade od 2 cm debljine i stavite foliju između ili u prijanjajuću prozirnu foliju.	6-8
		Pečenje	Pakirajte komade mesa u vrećicu za čuvanje hrane u hladnjaku ili ih omotajte u prijanjajuću prozirnu foliju.	6-8
		Kockice	Na male komadiće	6-8
		Šnicli, kotleti	Između komada šnicli stavite foliju ili ih pojedinačno zamotajte u prijanjajuću prozirnu foliju	6-8
	Janjetina	Kotleti	Između komada mesa stavite foliju ili ih pojedinačno zamotajte u prijanjajuću prozirnu foliju	4-8
		Pečenje	Pakirajte komade mesa u vrećicu za čuvanje hrane u hladnjaku ili ih omotajte u prijanjajuću prozirnu foliju.	4-8
		Kockice	Pakirajte usitnjeno meso u vrećicu za čuvanje hrane u hladnjaku ili ih omotajte u prijanjajuću prozirnu foliju.	4-8
	Govedina	Pečenje	Pakirajte komade mesa u vrećicu za čuvanje hrane u hladnjaku ili ih omotajte u prijanjajuću prozirnu foliju.	8-12
		Odrezak	Izrežite ih na komade od 2 cm debljine i stavite foliju između ili u prijanjajuću prozirnu foliju.	8-12
		Kockice	Na male komadiće	8-12
		Kuhano meso	Pakirajte male komade u vrećicu za čuvanje hrane u hladnjaku	8-12
		Mljeveno meso	Bez začina, u vrećicu s hermetičkim zatvaranjem	1-3
		Iznutrice (komad)	U komadima	1-3
		Sušene kobasice - salame	Trebaju biti pakirane čak ako imaju omot.	1-3
		Slanina	Stavljanjem folije između dvije šnite	2-3
Perad i divljač	Piletina i puretina	Omatanjem u foliju	4-6	
	Guska	Omatanjem u foliju (komad ne bi trebao biti veći od 2,5 kg)	4-6	
	Patka	Omatanjem u foliju (komad ne bi trebao biti veći od 2,5 kg)	4-6	
	Jelen, zec, srna	Omatanjem u foliju (komad ne bi trebao biti veći od 2,5 kg, a kosti trebaju biti izvađene)	6-8	

Meso i riba		Priprema	Najduže vrijeme pohrane (mjesec)	
Riba i plodovi mora	Slatkovodna riba (pastrva, šaran, som)	Nakon što ste ih dobro očistili iznutra i uklonili ljuske, treba ih oprati i osušiti, a po potrebi odsjeći glavu i rep.	2	
	Nemasna riba (lubin, iverak, riba list)		4-6	
	Masna riba (sardina, skuša, palamida, trlja, inćun)		2-4	
	Plodovi mora		Očišćeni i pakirani u vrećice	4-6
	Kavijar		U svom pakiranju, u aluminijskoj ili plastičnoj posudi	2-3

HR

Vremena skladištenja navedena u tablici temelje se na temperaturi skladištenja od -18 °C.

Voće i povrće	Priprema	Najduže vrijeme pohrane (mjesec)
Mahune (žute i zelene)	Obarite ih 3 minute nakon pranja i rezanja na male komade	10-13
Grašak	Obarite ga 2 minute nakon čišćenja iz mahune i pranja	10-12
Kupus	Obarite ga 1-2 minute nakon čišćenja	6-8
Mrkva	Obarite je 3-4 minute nakon pranja i rezanja na male komade	12
Papar	Obarite je 2-3 minute nakon rezanja peteljke, rezanja na pola i uklanjanja sjemenki	8-10
Špinat	Obarite ga 2 minute nakon pranja i čišćenja	6-9
Poriluk	Obarite ga 5 minute nakon sjeckanje	6-8
Cvjetača	Obarite u vodi s malo soka limuna 3-5 minuta nakon uklanjanja listova, i rezanja glave na dijelove	10-12
Patlidžan	Obarite ga 4 minute nakon pranja i rezanja na komade od 2 cm	10-12
Buča	Obarite je 2-3 minute nakon pranja i rezanja na komade od 2 cm	8-10
Gljive	Blago ih sotirajte na ulju i po njima iscijedite limunov sok	2-3
Kukuruz	Čišćenjem i pakiranjem klipa ili zrna	12
Jabuka i kruška	Obarite ih 2-3 minute nakon guljenja i rezanja	8-10
Marelica i breskva	Podijelite ih na pola i izvadite košticu	4-6
Jagode i maline	Pranjem i ljuštenjem	8-12
Pečeno voće	Dodavanjem 10% šećera u posudu	12
Šljiva, trešnja, višnja	Pranjem i ljuštenjem peteljke	8-12

Vremena skladištenja navedena u tablici temelje se na temperaturi skladištenja od -18 °C.

Mliječni proizvodi	Priprema	Najduže vrijeme pohrane (mjesec)	Uvjeti čuvanja
Sir (osim feta sira)	Stavljanjem folije između dvije šnite	6-8	Može se ostaviti u svom originalnom pakiranju za kratkotrajnu pohranu. Za dugotrajnu pohranu treba ga omotati u aluminijsku ili plastičnu foliju.
Maslac, margarin	U pakiranju	6	U pakiranju ili u plastičnoj posudi

Vremena skladištenja navedena u tablici temelje se na temperaturi skladištenja od -18 °C.

"Količina svježe hrane koja se može zamrznuti na određeno vrijeme navedena je na tipskoj naljepnici."

Odjeljak zamrzivača Postavka	Odjeljak hladnjaka Postavka	Primjedbe
-20°C	4°C	Ovo je preporučena zadana postavka temperature. Ova postavka se preporučuje ako je temperatura okruženja niža od 30°C.

Brzo zamrzavanje

1. Aktivirajte funkciju brzog zamrzavanja 24 sata prije stavljanja svježe hrane.
2. 24 sata nakon što ste pritisli gumb, stavite hranu koju želite zamrznuti na drugu policu s većim kapacitetom zamrzavanja.
3. Nakon što se aktivira funkcija brzog zamrzavanja, automatski se poništava nakon određenog vremena.

Pojedinosti zamrzivača

Prema standardima IEC 62552, zamrzivač mora imati sposobnost zamrznuti 4,5 kg namirnica na -18°C ili nižoj na sobnoj temperaturi od 25°C u roku od 24 sata za svakih 100 litara zapremine zamrzivača.

Hrana se može čuvati duže vrijeme samo ako se čuva na temperaturi od -18 °C. Možete održati hranu svježom mjesecima (u zamrzivaču na temperaturi -18 °C ili nižoj).

Namirnice koje će se zamrznuti ne smiju doći u dodir s već zamrznutom hranom unutar zamrzivača kako bi se izbjeglo djelomično odmrzavanje.

Obarite povrće i ocijedite vodu i tako produžite vrijeme čuvanja u zamrznutom stanju. Nakon filtriranja hranu stavite u vakuumirano pakiranje i u zamrzivač.

Namirnice poput banana, rajčica, zelene salate, selen, kuhanih jaja, krumpira ne

smiju se zamrzavati. U slučaju da se ova hrana pokvari to će negativno utjecati samo na hranjivu vrijednost i prehrambena svojstva. Ne dovodi se u pitanje činjenica da pokvarena hrana predstavlja opasnost za ljudsko zdravlje.

Stavljanje namirnica

Police odjeljka zamrzivača: Različite smrznute namirnice poput mesa, ribe, sladoleda, povrća itd.

Police hladnjaka: Prehrambeni artikli u posudama, tanjuri s poklopcima i kutije s poklopcima, jaja (u zatvorenoj kutiji)

Police na vratima hladnjaka: Mala i pakirana hrana ili piće

Ladica: Povrće i voće

Odjeljak za svježu hranu: Delikatesa (hrana za doručak, mesni proizvodi za kratko vrijeme)

6.3 Posuda za povrće

Posuda za povrće u hladnjaku dizajnirana je za održavanje povrća u posudi svježim održavajući njihovu vlažnost. U ovo svrhu, cirkulacija hladnog zraka se pojačava oko posude za povrće. Voće i/ili povrće bi trebalo biti pohranjeno u ovom odjeljku. Zeleno lisnato povrće i voće držite odvojeno i tako produžite njihov vijek trajanja.

6.4 Prostor rashladnika za mliječne proizvode

Ladica rashladnika

Ladica rashladnika može postići niske temperature u odjeljku hladnjaka. Ovu ladicu koristite za delikatesne proizvode (salame, kobasice, itd.) i mliječne proizvode koji zahtijevaju hladnije uvjete čuvanja te za meso, piletinu ili ribu koju treba brzo konzumirati. Ova ladica nije prikladna za čuvanje voća i povrća.

6.5 Postavljanje vrata na drugu stranu

Strana na koju se otvaraju vrata hladnjaka može se okrenuti ovisno na mjestu postavljanja uređaja. Ako to trebate uraditi, tada svakako nazovite najbliži ovlaštenu servis.

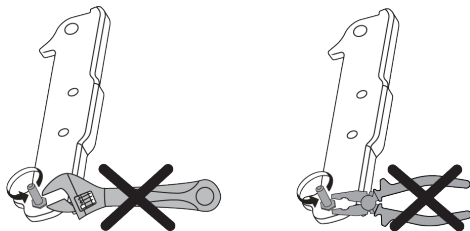

6.6 Upozorenje za otvorena vrata

Sustav upozorenja na otvorena vrata vašeg hladnjaka može se razlikovati ovisno o modelu.

Verzija 1;

Ako vrata proizvoda ostanu otvorena određeno vrijeme (između 60 i 120 s), aktivira se zvučni signal upozorenja; ovisno o modelu proizvoda, može se prikazati i vizualni signal upozorenja (bljesak). Ako zatvorite vrata uređaja ili pritisnete gumb na zaslonu uređaja, zvuk upozorenja će prestati.

Verzija 2;

Ako vrata uređaja ostanu otvorena određeno vrijeme (između 60 i 120 s), aktivira se upozorenje na otvorena vrata. Upozorenje na otvorena vrata aktivira se postupno. Prvo se počinje aktivirati zvučno

upozorenje. Nakon 4 minute, ako vrata i dalje nisu zatvorena, aktivira se vizualno upozorenje (bljesak). Upozorenje na otvorena vrata odgađa se određeno vrijeme (između 60 i 120 s) kada se pritisne bilo koji gumb na zaslonu proizvoda. Tada proces kreće ispočetka. Kada se vrata uređaja zatvore, upozorenje na otvorena vrata će se poništiti.

6.7 Preklonni stalak za vino

On omogućava korisniku pohranu boca za vino, prema potrebi. Za korištenje dijela stalka, uzmite plastični dio i lagano ga gurnite prema dolje. Sada možete koristiti preklonni stalak za vino.



Preporučuje se čuvati maksimalno 2 boce vina u preklonni stalak za vino.

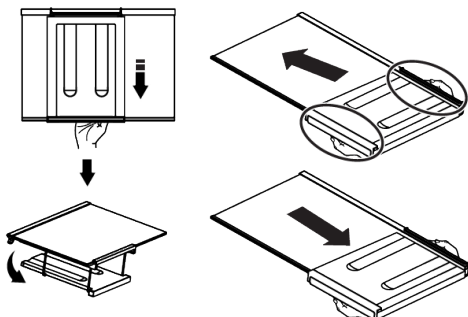

Za grupiranje preklonnog stalka za vino, prvo uklonite staklenu policu iz hladnjaka. Stavite ga na staklenu policu tako da gurnete plastični dio kroz prednji i stražnji žlijeb kako je prikazano na slici. Proizvod će biti spreman za korištenje sa preklonim stalkom za vino.

Za uklanjanje preklonnog stalka za vino, prvo uklonite staklenu policu iz hladnjaka. Zatim držite plastični dio i povucite ga u bilo kojem smjeru. Sada proizvod možete koristiti bez preklonnog stalka za vino, kada je potrebno.

6.8 Zamjena svjetla

Kada trebate zamijeniti žarulju/LED svjetlo u hladnjaku tada nazovite ovlaštenu servis.

Žaruljice koje se koriste u ovom uređaju ne mogu se koristiti za rasvjetu kućanstva. Namjena ove žaruljice je pomoći korisniku sigurno i praktično staviti hranu u hladnjak/zamrzivač.

7 Čišćenje i održavanje

Prvo pročitajte "Sigurnosne upute"!

Prije čišćenja hladnjaka isključite ga iz struje ili isključite osigurač na koji je spojen.

Nemojte stavljati ruke, noge ili metalne predmete ispod hladnjaka ili između hladnjaka i poda iz bilo kojeg razloga. Mogu se zaglaviti ili oštri rubovi mogu izazvati tjelesne ozljede.

- Ne koristite oštre ili abrazivne alate za čišćenje proizvoda. Ne koristite materijale poput sredstva za čišćenje namijenjena kućanstvima, sapun, deterdžente, plin, benzin, razrjeđivač, alkohol, vosak, itd.
- Barem jednom godišnje očistite prašinu nakupljenu na rešetki ventilacije na stražnjoj strani proizvoda (bez otvaranja poklopca). Proizvodi očistite vlažnom krpom.
- Pazite da voda ne dođe u kontakt s poklopcem žaruljice i drugim električnim dijelovima.
- Vrata očistite vlažnom krpom. Uklonite sav sadržaj kako biste uklonili vrata i držače kućišta. Držače kućišta uklonite podizanjem prema gore. Očistite i osušite police, a zatim ih vratite na njihovo mjesto klizanjem od gore.
- Ne koristite kloriranu vodu ili proizvode za čišćenje na vanjskoj površini i kromiranim dijelovima proizvoda. Klor izaziva hrđu na takvim metalnim površinama.
- Nemojte koristiti oštre i abrazivne alate, sapun, sredstva za čišćenje kuće, deterdžente, plin, benzin, lak i slične tvari kako biste spriječili deformaciju i uklanjanje otisaka na plastičnom dijelu. Za čišćenje koristite toplu vodu i mekanu krpu te ga osušite brisanjem.

- Za proizvode bez funkcije nenakupljanja leda (No Frost) kapljice vode i inje debljine prsta mogu se nakupiti na stražnjoj stijenci odjeljka zamrzivača. Ne čistite ga i nikad ne nanosite ulje ili slična sredstva.
- Koristite samo vlažnu krpu od mikrovlakana i očistite vanjsku površinu proizvoda. Spužve i slične vrste krpa za čišćenje mogu ogrepsiti površinu.
- Za čišćenje svih dijelova koji se mogu ukloniti kada se čisti unutarnja površina proizvoda, operite ove dijelove blagom otopinom koja sadrži sapun, vodu i sodu bikarbonu. Dobro isperite i osušite. Spriječite kontakt vode i rasvjetnih dijelova te upravljačke ploče.
- Za čišćenje unutarnjih površina ne koristite ocat, alkohol za čišćenje ili druga sredstva za čišćenje koja sadrže alkohol.

Vanjske površine od nehrđajućeg čelika

Koristite neabrazivno sredstvo za čišćenje od nehrđajućeg čelika i nanesite ga s mekom krpom koja ne ispušta vlakna. Za poliranje, lagano obrišite površinu s krpom od mikrovlakana namočenu vodom te koristite krpu od jelenje kože za suho poliranje. Uvijek pratite crte na nehrđajućem čeliku.

Spriječavanje neugodnih mirisa

Ovaj proizvod proizveden je bez upotrebe materijala koji mogu stvarati neugodne mirise. Međutim, neodgovarajuće skladištenje hrane i nepravilno čišćenje unutarnjih površina mogu dovesti do neugodnih mirisa.

- Izbjegnite ovo tako što ćete unutrašnjost čistiti vodom i sodom bikarbonom svakih 15 dana.

- Hranu držite u zatvorenim posudama, jer mikroorganizmi koji nastaju u hrani koja se čuva u nezatvorenim posudama izazivaju neugodni miris.
- U hladnjaku ne čuvajte hranu kojoj je istekao rok trajanja i pokvarenu hranu.

8 Rješavanje problema

Prvo pročitajte "Sigurnosne upute"!

Provjerite popis prije nego što kontaktirate servis. To vam može uštedjeti vrijeme i novac. Ovaj popis uključuje česte probleme koji nisu nastali zbog neispravne izrade ili materijala. Neke ovdje navedene funkcije možda se ne odnose na vaš proizvod.

Ako se problem ne riješi nakon primjene uputa iz ovog dijela, kontaktirajte prodavača ili ovlašteni servis. Ne pokušavajte popraviti proizvod.

Hladnjak ne radi.

- Strujni utikač nije potpuno ukopčan. >>> Ukopajte ga tako da potpuno uđe u utičnicu.
- Osigurač povezan s utičnicom koja napaja proizvod ili glavni osigurač su pregorjeli. >>> Provjerite osigurač.

Kondenzacija na bočnoj stijenci odjeljka hladnjaka (MULTIZONA, UPRAVLJANJE RASHLAĐIVANJEM i FLEKSI ZONA).

- Vrata se često otvaraju. >>> Pripazite i ne otvarajte vrata proizvoda prečesto.
- Okruženje je prevlažno. >>> Ne instalirajte proizvod u vlažnom okruženju.
- Hrana koja sadrži tekućine čuva se u nezatvorenim posudama. >>> Hranu koja sadrži tekućinu držite u zatvorenim posudama.
- Vrata proizvoda su ostavljena otvorena. >>> Ne držite vrata proizvoda otvorena duže vrijeme.
- Termostat je podešen na iznimno nisku temperaturu. >>> Podesite termostat na odgovarajuću temperaturu.

Kompresor ne radi.

- U slučaju iznenadnog nestanka struje ili izvlačenja strujnog utikača i ponovnog ukopčavanja u strujnu utičnicu, tlak plina u rashladnom sustavu proizvoda nije

Zaštita plastičnih površina

Ulje proliveno po plastičnim površinama može ih oštetiti i mora se odmah očistiti s toplom vodom.

uravnotežen, što aktivira toplinsku zaštitu kompresora. Proizvod će ponovno početi s radom za približno 6 minuta. Ako proizvod ne počne ponovno s radom u ovom vremenu, kontaktirajte servis.

- Odmrzavanje je aktivno. >>> To je normalno za proizvode s funkcijom potpunog automatskog odmrzavanja. Odmrzavanje se obavlja povremeno.
- Proizvod nije uključen strujnu utičnicu. >>> Vodite računa o tome da je strujni kabel uključen u struju utičnicu..
- Podešena temperatura nije ispravna. >>> Odaberite odgovarajuću postavku temperature.
- Nema struje. >>> Proizvod će nastaviti normalno raditi kada se struja vrati.

Zvuk koji stvara hladnjak pojačava se tijekom rada.

- Radna svojstva proizvoda mogu se razlikovati ovisno o razlikama u temperaturi okruženja. To je normalno i ne predstavlja kvar.

Hladnjak radi prečesto ili predugo.

- Novi proizvod može biti veći od prethodnog. Veći proizvodi mogu raditi duže vrijeme.
- Sobna temperatura možda je previsoka. >>> Proizvod će obično raditi duže vrijeme kada je sobna temperatura viša.
- Proizvod je možda nedavno ukopčan u strujnu utičnicu ili je nova hrana stavljena u njega. >>> Proizvodu će trebati više vremena da postigne podešenu temperaturu ako je nedavno ukopčan u strujnu utičnicu ili je u njega stavljena nova hrana. To je normalno.
- Velike količine vruće hrane možda su nedavno stavljene u proizvod. >>> Ne stavljajte vruće namirnice u proizvod.

- Vrata su se često otvarala ili su ostavljena otvorena duže vrijeme. >>> Topli zrak ulazi unutra i izaziva duži rad proizvoda. Ne otvarajte često vrata.
- Vrata zamrzivača ili hladnjaka možda su odškrinuta. >>> Provjerite jesu li vrata dobro zatvorena.
- Proizvod je možda podešen na prenisku temperaturu. >>> Podesite temperaturu na viši stupanj i pričekajte dok proizvod ne postigne podešenu temperaturu.
- Brtva na vratima zamrzivača ili hladnjaka možda je prljava, istrošena, slomljena ili nije dobro stavljena. >>> Očistite ili zamijenite brtvu. Oštećena/istrošena brtva na vratima bit će uzrok dužeg rada proizvoda kako bi se očuvala trenutna temperatura.

Temperatura zamrzivača je iznimno niska, a temperatura hladnjaka je odgovarajuća.

- Temperatura odjeljka zamrzivača je podešena na iznimno niski stupanj. >>> Podesite temperaturu odjeljka zamrzivača na viši stupanj i provjerite ponovno.

Temperatura hladnjaka je iznimno niska, a temperatura zamrzivača je odgovarajuća.

- Temperatura odjeljka hladnjaka je podešena na iznimno niski stupanj. >>> Podesite temperaturu odjeljka hladnjaka na viši stupanj i provjerite ponovno.

Hrana koja se čuva u ladicama odjeljka hladnjaka se zamrzla.

- Temperatura odjeljka hladnjaka je podešena na iznimno niski stupanj. >>> Podesite temperaturu odjeljka hladnjaka na viši stupanj i provjerite ponovno.

Temperatura na hladnjaka ili zamrzivača je previsoka.

- Temperatura odjeljka hladnjaka je podešena na iznimno visok stupanj. >>> Postavka temperature odjeljka hladnjaka utječe na temperaturu odjeljka zamrzivača. Pričekajte dok temperatura

odgovarajućih dijelova ne postigne dovoljnu razinu promjenom temperature odjeljka hladnjaka i zamrzivača.

- Vrata su se često otvarala ili su ostavljena otvorena duže vrijeme. >>> Ne otvarajte često vrata.
- Vrata su možda odškrinuta. >>> Dobro zatvorite vrata.
- Proizvod je možda nedavno ukopčan u strujnu utičnicu ili je nova hrana stavljena u njega. >>> To je normalno. Proizvodu će trebati više vremena da postigne podešenu temperaturu ako je nedavno ukopčan u strujnu utičnicu ili je u njega stavljena nova hrana.
- Velike količine vruće hrane možda su nedavno stavljene u proizvod. >>> Ne stavljajte vruće namirnice u proizvod.

Trešnja ili buka.

- Površina nije ravna ili izdržljiva>>>Ako se proizvod tresne kada se lagano pomiče, tada podesite podesite postolje i uravnotežite proizvod. Također, provjerite je li pod dovoljno izdržljiv da može podnijeti težinu proizvoda.
- Svaki predmet koji se stavi na proizvod može stvarati zvuk. >>> Uklonite sve predmete s proizvoda.
- Proizvod stvara zvuk protoka tekućine, prskanja, itd.
- Rad proizvoda uključuje protok tekućine i plina. >>> To je normalno i ne predstavlja kvar.

Iz proizvoda dolazi zvuk sličan puhanju vjetra.

- Proizvod koristi ventilator za proces hlađenja. To je normalno i ne predstavlja kvar.

Na unutarnjim stijenkama proizvoda pojavila se kondenzacija.

- Vruće ili vlažno vrijeme povećat će pojavu inja i kondenzaciju. To je normalno i ne predstavlja kvar.
- Vrata su se često otvarala ili su ostavljena otvorena duže vrijeme. >>> Ne otvarajte često vrata; ako su otvorena, zatvorite ih.

- Vrata su možda odškrinuta. >>> Dobro zatvorite vrata.

Na vanjskim stijenama proizvoda pojavila se kondenzacija ili između vrata.

- Vrijeme u okruženju je možda vlažno, to je potpuno normalno kada je vlažno vrijeme. >>> Kondenzacija će ispariti kada se smanji vlažnost.

Unutrašnjost ružno miriše.

- Proizvod se ne čisti redovito. >>> Redovito čistite unutrašnjost pomoću spužve, tople vode i sobom bikarbonom.
- Neke posude i ambalažni materijali mogu stvarati neugodni miris. >>> Koristite posude i ambalažne materijale koji ne stvaraju neugodne mirise.
- Hrana se čuva u nezatvorenim posudama. >>> Hranu držite u zatvorenim posudama. Mikroorganizmi se mogu proširiti iz nezatvorenih namirnica i uzrokovati neugodan miris.
- Iz proizvoda uklonite hranu kojoj je istekao rok trajanja ili koja se pokvarila.

Vrata se ne zatvaraju.

- Pakiranja hrane možda blokiraju vrata. >>> Preraspodijelite hranu koja blokira vrata.

- Proizvod ne stoji potpuno uspravno na podu. >>> Podesite postolje i uravnotežite proizvod.
- Površina nije ravna i izdrživa >>> Pripazite da je površina ravna i da može izdržati težinu proizvoda.

Posuda za povrće se zaglavila.

- Hrana možda dira gornji dio ladice. >>> Reorganizirajte hranu u ladici.

Temperatura na površini proizvoda

- Visoka temperatura može se pojaviti između dva vrata, na bočnim pločama i na stražnjoj rešetki kada proizvod radi. Ovo je normalno i ne zahtjeva servisno održavanje.

Ventilator nastavlja s radom kada su vrata otvorena.

- Ventilator može nastaviti s radom kada su otvorena vrata zamrzivača.

Ako se problem ne riješi nakon primjene uputa iz ovog dijela, kontaktirajte prodavača ili ovlašteni servis. Ne pokušavajte popraviti proizvod. To je normalno.

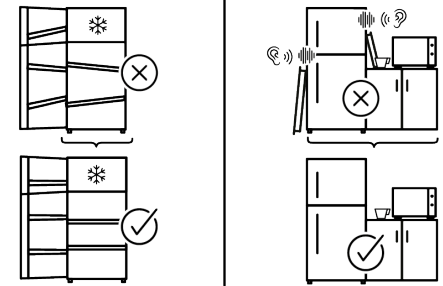
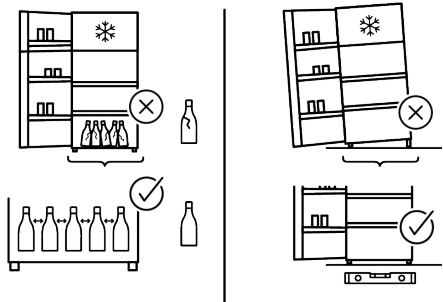
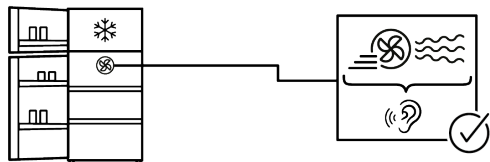
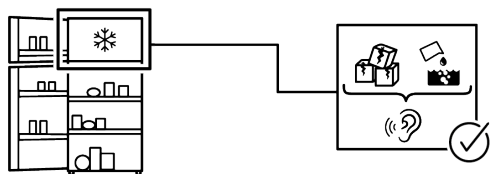
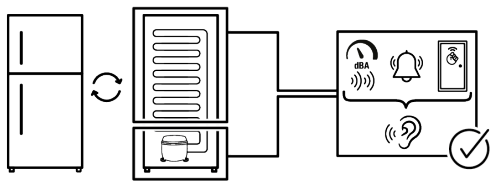

IZJAVA O OGRANIČENJU ODGOVORNOSTI

Neke (jednostavne) kvarove može riješiti sam krajnji korisnik bez ikakvih sigurnosnih problema ili opasnosti koje mogu iskrsnuti uz uvjet da je to obavljeno u granicama i u skladu sa sljedećim uputama (pogledajte dio „Samopomoć“).

Stoga, osim ako nije drukčije određeno u donjem dijelu „Samopomoći“ popravke trebaju obaviti registrirani stručni servisi kako bi se izbjegli problemi sa sigurnosti. Registrirani stručni servis je stručni servis kojem je proizvođač odobrio pristup uputama i popisu rezervnih dijelova za ovaj proizvod u skladu s metodama opisanim u zakonskim aktima u skladu s Direktivom 2009/125/EC.

Međutim, samo servisni zastupnik (tj. ovlašteni stručni servisi) kojeg možete kontaktirati na telefonski broj naveden u korisničkom priručniku/jamstvenom listu ili ovlašteni zastupnik mogu obaviti servis u skladu s uvjetima jamstva. Stoga, upozoravamo vas kako će popravci koje su obavili stručni servisi (koje nije ovlastila tvrtka) Whirlpool poništiti jamstvo.

Samostalni popravak

Popravak može obaviti i sam krajnji korisnik koristeći isključivo sljedeće rezervne dijelove: ručke vrata, šarke vrata, posude, košare i brtvu na vratima (ažurirani popis dostupan je i na internetskim stranicama <https://parts-selfservice.europeanappliances.com> od 1. ožujka 2021.).

Uz to, kako bi se osigurala sigurnost proizvoda i spriječila opasnost od teških ozljeda, spomenut popravak kojeg može obaviti sam korisnik treba se obaviti pridržavajući se sljedećih uputa u korisničkom priručniku za samostalni popravak ili uputea koje su dostupne na internetskim stranicama <https://parts-selfservice.europeanappliances.com>. Zbog vaše sigurnosti, iskopčajte proizvod iz strujne utičnice prije pokušaja obavljanja samostalnog popravka.

Popravak i pokušaj popravka koje obavljaju krajnji korisnici za dijelove koji nisu uključeni na popis i/ili ako se ne pridržavaju uputa u korisničkom priručniku ili onih dostupnih na internetskim stranicama <https://parts-selfservice.europeanappliances.com>„, mogu izazvati sigurnosne problema koji se ne mogu pripisati tvrtki Whirlpool te koji će poništiti jamstvo proizvođača.

Stoga se izričito preporučuje da se krajnji korisnici suzdrže od pokušaja popravka koji ne uključuje spomenuti popis rezervnih dijelova te da u tom slučaju kontaktiraju ovlaštene ili registrirane stručne servise. U suprotnom, takvi pokušaji koje poduzmu krajnji korisnici mogu izazvati sigurnosne probleme i oštetiti proizvod te posljedično izazvati požar, poplavu, smrt zbog strujnog udara i teške ozljede.

Na primjer, ali ne ograničavajući se na, sljedeće popravke moraju obaviti ovlašteni profesionalni serviseri ili registrirani profesionalni serviseri: kompresor, rashladni krug, glavna ploča, ploča invertera, ploča zaslona itd.

Proizvođač/prodavač neće se smatrati odgovornim u slučaju da krajnji korisnici ne poštuju navedeno.

Dostupnost rezervnih dijelova hladnjaka kojeg ste kupili je 10 godina. Tijekom ovom razdoblja, rezervni će dijelovi biti dostupni za ispravan rad hladnjaka.

Minimalno trajanje jamstva hladnjaka koji ste kupili je 24 mjeseca.

Ovaj proizvod opremljen je rasvjetom energetskeg razreda „G“.

Izvor rasvjete u ovom proizvodu treba zamijeniti samo profesionalni serviser.